

Radio Classic





Français

F

English

GB

Português

P

Sommaire

Précautions d'utilisation	F.2
Présentation des commandes	F.4
Description générale	F.10
Mise en route	F.12
Écouter la radio	F.13
Écouter un CD/CD MP3	F.15
Sources audio auxiliaires	F.17
Appairer/désappairer un téléphone	F.20
Connecter/déconnecter un téléphone	F.22
Émettre/recevoir un appel	F.25
Réglages système	F.28
Anomalies de fonctionnement	F.30

Traduit du français. Reproduction ou traduction, même partielle, interdite sans autorisation écrite du constructeur du véhicule.

PRÉCAUTIONS D'UTILISATION (1/2)

Il est impératif de suivre les précautions ci-dessous lors de l'utilisation du système pour des raisons de sécurité ou de risques de dommages matériels. Respectez obligatoirement les lois en vigueur du pays dans lequel vous vous trouvez.



Précautions concernant la manipulation du système audio

- Manipulez les commandes (en façade ou au volant) et consultez les informations à l'écran lorsque les conditions de circulation vous le permettent.
- Réglez le volume sonore à un niveau modéré permettant d'entendre les bruits environnants.

Précautions matérielles

- Ne procédez à aucun démontage ou aucune modification du système afin d'éviter tout risque matériel et de brûlure.
- En cas de dysfonctionnement et pour toute opération de démontage, veuillez contacter un représentant du constructeur.
- N'insérez pas de corps étrangers, de CD/CD MP3 endommagés ou sales dans le lecteur.
- Utilisez uniquement des CD/CD MP3 de forme circulaire de 12 cm de diamètre.
- Manipulez les disques en tenant les bords intérieurs et extérieurs sans toucher la face non imprimée du CD/CD MP3.
- Ne collez pas de papier sur les CD/CD MP3.
- Lors d'une utilisation prolongée, retirez le CD/CD MP3 du lecteur avec précaution car il peut être chaud.
- N'exposez jamais les CD/CD MP3 à la chaleur ou à la lumière directe du soleil.

Précautions concernant le téléphone

- Certaines lois réglementent l'usage du téléphone en voiture. Elles n'autorisent pas pour autant l'usage des systèmes téléphonie mains libres dans n'importe quelle situation de conduite : tout conducteur doit rester maître de sa conduite.
- Téléphoner en conduisant est un facteur de distraction et de risque important, cela pendant toutes les phases d'utilisation (numérotation, communication, recherche d'une entrée dans le répertoire...).

Entretien de la façade

- Utilisez un chiffon doux et si nécessaire, un peu d'eau savonneuse. Rincez avec un chiffon doux légèrement humide puis essuyez avec un chiffon doux sec.
- N'appuyez pas sur l'afficheur de la façade, n'utilisez pas non plus de produits à base d'alcool.

PRÉCAUTIONS D'UTILISATION (2/2)

L'acceptation préalable des Conditions Générales de Vente est obligatoire avant l'utilisation du système.

La description des modèles déclinés dans cette notice, a été établie à partir des caractéristiques connues à la date de conception de ce document. **La notice regroupe l'ensemble des fonctions existantes pour les modèles décrits. Leur présence dépend du modèle de l'équipement, des options choisies et du pays de commercialisation. De même, des fonctionnalités devant apparaître en cours d'année peuvent être décrites dans ce document. Les écrans présents sur la notice sont non-contractuels.** Selon la marque et le modèle de votre téléphone, certaines fonctions peuvent être partiellement ou totalement incompatibles avec le système multimédia de votre véhicule.

Pour de plus amples informations, consultez un Représentant de la marque.

PRÉSENTATION DES COMMANDES (1/6)

Façade du système

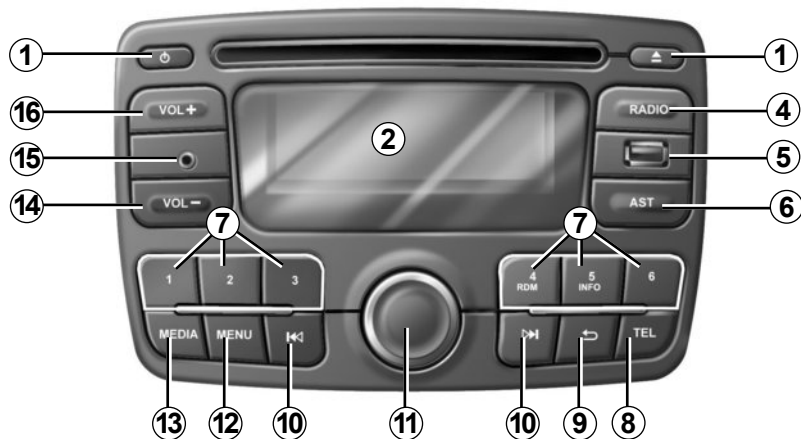

Commandes sous volant

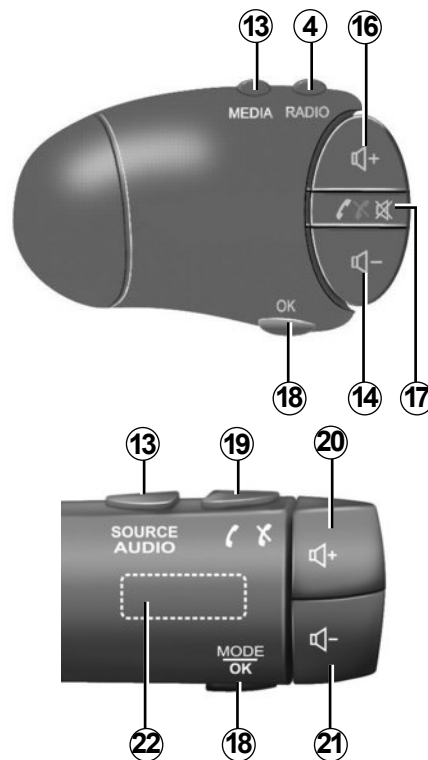

La façade du système peut varier.

PRÉSENTATION DES COMMANDES (2/6)

Façades du système

A

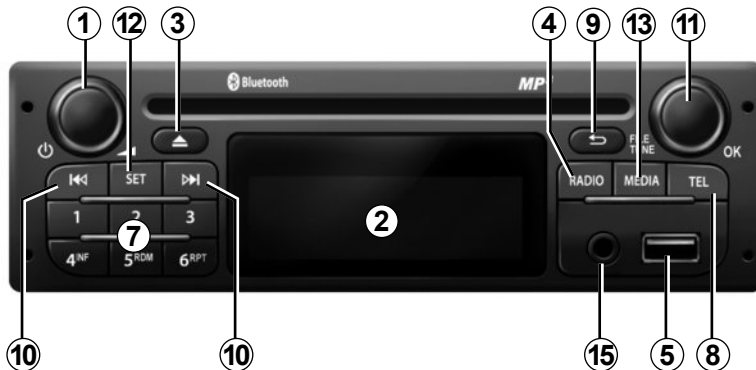

B

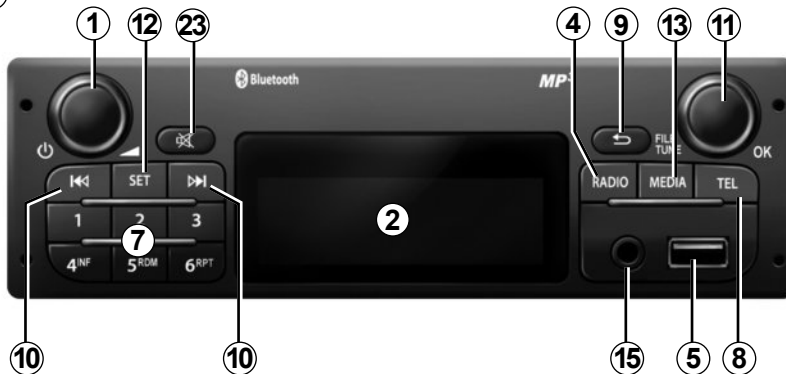

PRÉSENTATION DES COMMANDES (3/6)

Façade du système

Ⓒ



PRÉSENTATION DES COMMANDES (4/6)

	Fonction AUDIO	Fonction TÉLÉPHONIE
1	Appui court : marche/arrêt. Rotation : régler le volume (uniquement pour les commandes A , B et C).	
2	Afficheur d'informations.	
3	Éjecter un CD/CD MP3.	
4	Choisir la source radio et la gamme d'ondes. Les gammes d'ondes sont FM1, FM2, AM, FM, AST.	
5	Prise USB pour l'iPod® ou des sources audio auxiliaires.	
6	Appui court : activer le mode AST et revenir à la dernière station AST écoutée. Appui long : lancer la recherche des six stations de radio ayant les plus fortes fréquences.	
7	Appui court : rappeler une station préenregistrée. Appui long : mémoriser une station de radio.	
8		Appui court : accéder au menu « Téléphone ». Appui long : rappeler le dernier numéro composé. Pendant un appel : raccrocher l'appel en cours.
9	<ul style="list-style-type: none"> – Revenir à l'écran précédent/au niveau précédent pendant un déplacement dans les menus ; – annuler une action en cours. 	

PRÉSENTATION DES COMMANDES (5/6)

	Fonction AUDIO	Fonction TÉLÉPHONIE
10	<p>Appui court : changer de piste (CD/CD MP3, certains baladeurs audio) ou changer de fréquence radio.</p> <p>Appui long : avance/retour rapide sur une piste CD/CD MP3 de certains baladeurs audio, ou faire défiler les stations de radio jusqu'à ce que le bouton soit relâché.</p>	
11	<p>Pendant l'écoute d'un CD/CD MP3, USB, iPod®, baladeur Bluetooth® : couper le son et mettre en pause.</p> <p>Appui court : valider une action.</p> <p>Rotation : naviguer dans les menus, les listes ou les fréquences radio (par palier de 0.05 Hz).</p>	
12	Accéder au menu des réglages personnalisés.	
13	Sélectionner un média désiré (si connecté) : CD/CD MP3 → iPod® → USB → AUX → Bluetooth®.	
14, 21	Diminuer le volume de la source audio en cours d'écoute.	
15	Entrée auxiliaire.	
16, 20	Augmenter le volume de la source audio en cours d'écoute.	
17	<ul style="list-style-type: none"> - Couper le son de la source radio en cours d'écoute ; - Couper le son et mettre en pause la lecture du CD / CD MP3, USB, iPod®, baladeur Bluetooth®. 	<p>Hors réception d'un appel :</p> <ul style="list-style-type: none"> - appui long : rappeler le dernier correspondant. <p>À la réception d'un appel :</p> <ul style="list-style-type: none"> - appui court : décrocher l'appel ; - appui long : refuser l'appel. <p>Pendant un appel : raccrocher l'appel en cours.</p>

PRÉSENTATION DES COMMANDES (6/6)

	Fonction AUDIO	Fonction TÉLÉPHONIE
18	Valider une action.	
19		<ul style="list-style-type: none"> – Appui court : accéder au menu « Téléphone ». – Appui long : rappeler le dernier numéro composé. <p>À la réception d'un appel :</p> <ul style="list-style-type: none"> – appui court : décrocher l'appel ; – appui long : refuser l'appel. <p>Pendant un appel : raccrocher l'appel en cours.</p>
20+21	<ul style="list-style-type: none"> – Couper le son de la source radio en cours d'écoute ; – couper le son et mettre en pause la lecture du CD / CD MP3, USB, iPod®, baladeur Bluetooth®. 	
22	<p>Rotation :</p> <ul style="list-style-type: none"> – radio : naviguer dans la liste radio ; – média : avancer/reculer d'une piste. <p>Appui court : ouvrir la liste en cours d'écoute.</p> <p>Appui long :</p> <ul style="list-style-type: none"> – revenir à l'écran précédent / au niveau précédent pendant un déplacement dans les menus ; – annuler une action en cours. 	<p>Rotation :</p> <ul style="list-style-type: none"> – menu « Téléphone » : naviguer dans la liste. <p>Appui court : valider une action.</p> <p>Appui long :</p> <ul style="list-style-type: none"> – revenir à l'écran précédent / au niveau précédent pendant un déplacement dans les menus ; – annuler une action en cours.
23	<ul style="list-style-type: none"> – Couper le son de la source radio en cours d'écoute ; – couper le son et mettre en pause la lecture du CD / CD MP3, USB, iPod®, baladeur Bluetooth®. 	

DESCRIPTION GÉNÉRALE (1/2)

Introduction

Le système audio assure les fonctions suivantes :

- radio RDS;
- lecteur CD/CD MP3;
- gestion de sources audio auxiliaires;
- système de téléphonie mains libres Bluetooth®.

Fonctions radio et CD/CD MP3

Votre système audio permet l'écoute de stations radio et la lecture de CD audio, MP3, WMA, AAC et WAV.

Les stations de radio sont classées en gammes d'ondes : FM (modulation de fréquence) et AM (modulation d'amplitude).

Le système RDS permet l'affichage du nom de certaines stations et l'écoute de programmes thématiques ou d'informations diffusées par les stations radio FM :

- informations sur l'état général du trafic routier (TA);
- messages d'urgence (PTY31).

Fonction audio auxiliaire

Vous pouvez écouter votre baladeur audio directement sur les haut-parleurs de votre véhicule. Vous avez plusieurs possibilités pour connecter votre baladeur, suivant le type d'appareil que vous possédez :

- prise USB;
- prise Jack;
- connexion Bluetooth®.

Pour plus de précisions sur la liste des appareils compatibles, veuillez vous adresser à un Représentant de la marque.

DESCRIPTION GÉNÉRALE (2/2)

Fonction téléphonie mains libres

Le système de téléphonie mains libres Bluetooth® assure les fonctions suivantes en vous évitant d'avoir à manipuler votre téléphone :

- appairer jusqu'à cinq téléphones ;
- émettre/recevoir/rejeter un appel ;
- transférer la liste des contacts du répertoire téléphonique et de la carte SIM ;
- consulter l'historique d'appels passés depuis le système audio ;
- appeler la messagerie vocale.

Compatibilité des téléphones

Certains téléphones ne sont pas compatibles avec les systèmes mains libres, ne permettent pas d'exploiter l'ensemble des fonctions offertes ou n'apportent pas une qualité acoustique optimale.

Pour plus de précisions sur la liste des téléphones compatibles, veuillez vous adresser à un Représentant de la marque ou consultez le site internet du constructeur s'il en dispose.



Votre système téléphonie mains libres a seulement pour objet de faciliter la communication en diminuant les facteurs de risque sans les éliminer totalement. Respectez obligatoirement les lois en vigueur du pays dans lequel vous vous trouvez.

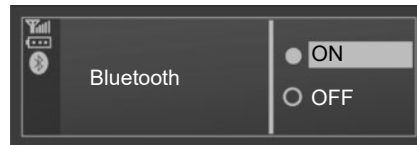

Fonction Bluetooth®

Cette fonction permet au système audio de reconnaître et manipuler votre baladeur audio ou téléphone portable par appairage Bluetooth®.

Vous pouvez activer/désactiver la fonction Bluetooth® via le menu « Bluetooth » :

- affichez le menu « Téléphone » par un appui sur **8** de la façade du système audio ou **19** de la commande sous volant ;
- sélectionnez « Bluetooth » en tournant et appuyant sur **11** de la façade du système audio ;
- sélectionnez ON/OFF.

MISE EN ROUTE

Marche et arrêt

Appuyez brièvement sur le bouton **1** de la façade du système audio pour mettre en marche votre système.

Vous pouvez utiliser votre système audio sans démarrer votre véhicule. Il fonctionnera pendant dix minutes. Appuyez sur le bouton **1** de la façade du système audio pour faire fonctionner le système pendant dix minutes supplémentaires.

Éteignez le système audio par un appui court sur le bouton **1** de la façade du système audio.

Choix de la source

Faites défiler les différentes sources par appuis successifs sur le bouton **13** de la façade du système audio ou de la commande sous volant. Les sources défilent dans l'ordre suivant : CD/CD MP3 → iPod → USB → AUX → Bluetooth®.

Nota : appuyez sur le bouton **8** de la façade du système audio ou **19** de la commande sous volant pour afficher le menu téléphonie.

Quand vous insérez un CD/CD MP3 alors que la radio est allumée, la source change automatiquement et la lecture du CD démarre.

Vous pouvez également sélectionner la source radio en appuyant sur le bouton **4** de la façade du système audio ou de la commande sous volant.

Des appuis successifs sur le bouton **4** de la façade du système audio ou de la commande sous volant font défiler les gammes d'ondes dans l'ordre suivant : FM1 → FM2 → AM → FM1...

Volume sonore

Ajustez le volume sonore en appuyant sur les boutons **14** ou **16** de la façade du système audio ou de la commande sous volant ou en tournant le bouton **1** de la façade du système audio ou en appuyant sur les boutons **20** ou **21** de la commande sous volant.

L'afficheur du système audio indique « VOLUME » suivi de la valeur du réglage en cours (de 00 à 31).

Coupure du son

Pour couper le son, appuyez brièvement sur le bouton **23** de la façade du système audio ou **17** de la commande sous volant ou simultanément sur les boutons **20** et **21** de la commande sous volant.

Le message « MUTE » s'affiche à l'écran du système audio.

Appuyez à nouveau brièvement sur le bouton **23** de la façade du système audio ou **17** de la commande sous volant ou simultanément sur les boutons **20** et **21** de la commande sous volant pour reprendre l'écoute de la source en cours.

Vous pouvez aussi désactiver la coupure du son en appuyant sur les boutons **14** ou **16** de la façade du système audio ou de la commande sous volant ou en tournant le bouton **1** de la façade du système audio ou en appuyant sur les boutons **20** ou **21** de la commande sous volant.

ÉCOUTER LA RADIO (1/2)

Choisir une gamme d'ondes

Par appuis successifs sur **4** de la façade audio, choisissez la gamme d'ondes souhaitée : FM1, FM2, AM, FM1...

Choisir une station de radio

Il existe différents modes pour sélectionner une station de radio.

Recherche automatique

Ce mode permet de rechercher des stations disponibles par un balayage automatique.

Pour accéder aux stations, effectuez un appui court sur **10** de la façade du système audio.

Pour interrompre la recherche des stations, appuyez brièvement sur **4**, **10** ou sur une des touches du clavier **7** de la façade du système audio.

Recherche manuelle

Ce mode vous permet de rechercher manuellement des stations par balayage de la gamme d'ondes sélectionnée. Pour accéder aux stations, faites un appui long sur **10** de la façade du système audio.

Vous pouvez relâcher la touche **10** de la façade audio pour affiner la recherche. Tournez le bouton **11** de la façade du système audio, la fréquence augmente ou baisse de 0.05 Hz (selon le sens de rotation).

Mémorisation des stations

Ce mode de fonctionnement vous permet d'écouter à la demande les stations que vous aurez préalablement mémorisées.

Sélectionnez une gamme d'ondes puis sélectionnez une station radio en utilisant les modes décrits précédemment.

Mémorisez une station en effectuant un appui long sur l'une des touches du clavier **7** de la façade du système audio. Un signal sonore vous indique que la station a bien été mémorisée.

Vous pouvez mémoriser jusqu'à six stations par gamme d'ondes.

Rappelez les stations mémorisées en appuyant sur l'une des touches du clavier **7** de la façade du système audio.

ÉCOUTER LA RADIO (2/2)

Fonction AST (Autostore)

La fonction AST vous permet de mémoriser les six stations ayant les plus fortes fréquences dans la région où vous vous trouvez.

À l'écoute de la radio, appuyez brièvement sur la touche **6** de la façade audio pour activer le mode AST. La radio revient à la dernière station AST écoutée. Exercez un appui long sur le bouton **6** de la façade audio. Le balayage automatique des fréquences démarre pour rechercher les six meilleures stations.

À l'écoute de la radio, appuyez sur la touche **12** de la façade du système audio puis sélectionnez « Enreg. Auto ». Appuyez sur la touche **11** de la façade du système audio ou **18** de la commande sous volant pour valider et activer le mode AST. Le balayage automatique des fréquences démarre pour rechercher les six meilleures stations.

Pour passer d'une fréquence enregistrée à l'autre, appuyez sur l'une des touches du clavier **7** de la façade du système audio. La fréquence la plus forte sera enregistrée comme P1.

Nota : certaines touches peuvent ne pas comporter de station radio si « Enreg. Auto » a trouvé moins de six stations.

Recherche manuelle

En mode AST, il vous est possible de modifier manuellement les fréquences détectées par votre système audio.

Appuyez sur l'une des touches **10** de la façade du système audio pour régler la fréquence, puis exercez un appui long sur l'une des touches du clavier **7** pour mémoriser la fréquence choisie.

Nota : les bandes FM1, FM2, AM et AST vous permettent d'enregistrer vingt-quatre stations au total.

Suivi des fréquences AF-RDS

La fréquence d'une station FM change selon la zone géographique. Certaines stations utilisent le système RDS avec le suivi de fréquences. Le système radio peut suivre les changements de fréquence de ces stations.

Nota : si la station de radio ne fournit pas la fonction fréquence RDS, le texte AF clignote sur l'afficheur de la façade audio.

De mauvaises conditions de réception peuvent parfois provoquer des changements de fréquence intempestifs. Désactivez alors le suivi de fréquences.

Pour activer/désactiver les fonctions AF, PTY31, REG, TA, affichez le menu RDS par un appui sur la touche **12** de la façade du système audio, sélectionnez la rubrique « Options RDS », puis appuyez sur le bouton **11** de la façade du système audio ou **18** de la commande sous volant pour valider.

ÉCOUTER UN CD, CD MP3 (1/2)

Caractéristiques des formats lus

Seuls les fichiers avec extension MP3/WMA/AAC/WAV sont lus.

Si un CD contient à la fois des fichiers de CD audio et des fichiers audio compressés, les fichiers audio compressés ne seront pas pris en compte.

Nota : certains fichiers protégés (droits d'auteur) peuvent ne pas être lus.

Le système audio supporte jusqu'à 10 000 fichiers maximum.

Nota : la longueur du nom de fichier ne peut dépasser cent vingt-huit caractères. Pour une meilleure lisibilité des noms de dossiers et de fichiers, il est conseillé d'utiliser des noms de moins de soixante quatre caractères et d'éviter les caractères spéciaux.

Entretien des CD/CD MP3

N'exposez jamais un CD/CD MP3 à la chaleur ou à la lumière directe du soleil afin de préserver sa qualité de lecture.

Pour nettoyer un CD/CD MP3, utilisez un chiffon doux en frottant du centre vers la périphérie du CD.

De manière générale, reportez-vous aux conseils d'entretien et de stockage du fabricant du CD.

Nota : certains CD rayés ou sales peuvent ne pas être lus.

Insérer un CD/CD MP3

Reportez-vous au chapitre « Précautions d'utilisation ».

Vérifiez qu'il n'y a pas de CD dans le lecteur, puis insérez le CD face imprimée vers le haut.

Écouter un CD/CD MP3

À l'insertion d'un CD/CD MP3 (face imprimée vers le haut), le système audio passe automatiquement en source CD/CD MP3 commençant la lecture par la première piste musicale.

Si le système audio est éteint et que le contact est mis, l'insertion d'un CD/CD MP3 met le système audio en marche et la lecture du CD/CD MP3 commence. Si le contact n'est pas mis, le système audio ne se met pas en marche.

Si vous écoutez la radio et qu'un CD/CD MP3 est dans le lecteur, vous pouvez choisir d'écouter le CD/CD MP3 en appuyant sur le bouton **13** de la façade du système audio ou de la commande sous volant. La lecture commence dès que le système audio est passé en source CD/CD MP3.

Rechercher une piste

Appuyez brièvement sur le bouton **10** de la façade du système audio ou tournez la molette **22** de la commande sous volant pour passer d'une piste à une autre.

Lecture accélérée

Maintenez l'appui sur le bouton **10** de la façade du système audio pour l'avance ou le retour rapide.

La lecture reprend lorsque la touche est relâchée.

ÉCOUTER UN CD, CD MP3 (2/2)

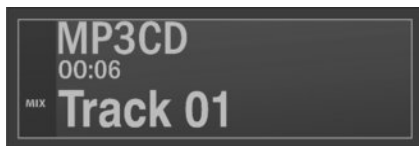

Lecture aléatoire (Mix)

Un CD/CD MP3 inséré, appuyez longuement sur la touche 4 ou 5 du clavier **7** pour activer la lecture aléatoire de toutes les pistes du CD/CD MP3.

Le témoin MIX s'allume sur l'écran. Une piste est aussitôt choisie de manière aléatoire. Le passage d'une piste à une autre se fait de manière aléatoire. Appuyez à nouveau sur la touche 4 ou 5 du clavier **7** pour désactiver la lecture aléatoire, le témoin MIX s'éteint.

L'extinction du système audio et le changement de source ne désactivent pas la lecture aléatoire.

En revanche, l'éjection du CD/CD MP3 désactive la lecture aléatoire.

Nota : sur un CD MP3, la lecture aléatoire s'effectue sur le dossier en cours de lecture. Changez de dossier pour lancer la lecture aléatoire de ce dernier.

Pause

Appuyez sur le bouton **23** ou **11** de la façade du système audio ou **17** de la commande sous volant ou simultanément sur **20** et **21** de la commande sous volant pour suspendre momentanément le volume sonore.

Cette fonction est désactivée automatiquement lors d'une action sur le volume, d'un changement de source ou de la diffusion d'informations automatiques.

Afficher les informations textuelles (si disponibles) (CD-Text ou ID3 tag)

Appuyez brièvement sur la touche 4 ou 5 du clavier **7** de la façade du système audio pour voir défiler les informations ID3 tag (nom de l'artiste, nom de l'album ou nom du titre). Pour afficher toutes les informations ID3 tag dans la même page, appuyez longuement sur la touche 4 ou 5 du clavier **7** de la façade du système audio. Pour sortir de la fonction, appuyez sur le bouton **9** de la façade du système audio.

Nota : au bout de quelques secondes et sans aucune action de votre part, l'écran précédent s'affiche automatiquement.

Éjecter un CD/CD MP3

Éjectez un CD/CD MP3 du lecteur de façade en appuyant sur le bouton **3** de la façade du système audio.

Nota : un disque éjecté non retiré dans les vingt secondes est automatiquement réinséré dans le lecteur CD.

SOURCES AUDIO AUXILIAIRES (1/3)

Votre système audio possède une entrée auxiliaire pour connecter une source audio externe (clé USB, lecteur MP3, iPod®, baladeur audio Bluetooth®...).

Vous avez plusieurs possibilités pour connecter votre baladeur :

- prise USB ;
- prise Jack ;
- connexion Bluetooth®.

Nota : les formats de la source audio auxiliaire peuvent être MP3, WMA et AAC.

Nota : la clé USB utilisée doit être formatée au format FAT32 et doit avoir une capacité maximale de 32Gb.

Entrée auxiliaire : prise USB

Connexion

Connectez la prise de l'iPod® ou la clé USB à la prise de l'entrée USB de la façade du système audio.

Une fois la prise de l'appareil branchée au port USB, la piste lue s'affiche automatiquement.

Nota : si c'est le premier branchement sur le système audio, la lecture audio commence à partir de la première piste du premier dossier de la source. Sinon, la lecture commence à partir de la dernière piste lue (si vous connectez le même appareil deux fois de suite).

Nota : une fois connecté, vous n'avez plus la possibilité de commander directement votre baladeur audio numérique. Vous devez utiliser les touches de la façade du système audio.

Utilisation

- iPod® :

Après avoir branché votre iPod®, les menus sont accessibles depuis votre système audio.

Le système conserve des listes de lecture identiques à celles de votre iPod®.

- clé USB :

La lecture du premier fichier audio du premier dossier de votre clé USB se lance automatiquement.

Si vous êtes dans l'arborescence du menu, vous pouvez changer de piste ou de dossier en tournant et en appuyant sur la molette **11** de la façade du système audio ou la molette **22** de la commande sous volant. Si vous n'êtes pas dans l'arborescence, la rotation de la molette n'a aucun effet.

Nota : pour accéder au menu de votre appareil (iPod® ou clé USB) pendant la lecture d'une piste audio, appuyez sur **9** de la façade du système audio.

Nota : la lecture aléatoire sur une clé USB fonctionne comme pour un CD MP3. Reportez-vous au chapitre « Écouter un CD/CD MP3 », paragraphe « Lecture aléatoire (Mix) ».

SOURCES AUDIO AUXILIAIRES (2/3)

Entrée auxiliaire : lecture audio Bluetooth®

Afin de pouvoir utiliser votre baladeur audio Bluetooth®, vous devez l'appairer au véhicule lors de la première utilisation.

L'appairage permet au système audio de reconnaître et de mémoriser un baladeur Bluetooth® ou un téléphone Bluetooth®.

Nota : si votre appareil numérique Bluetooth® dispose des fonctions de téléphonie et de baladeur audio, l'appairage d'une de ces fonctions entraîne automatiquement l'appairage de l'autre.

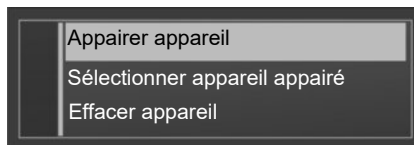

Connexion

- Activez la connexion Bluetooth® du baladeur ou du téléphone (reportez-vous à la notice d'utilisation de votre baladeur ou de votre téléphone) ;
- activez le Bluetooth® de votre système audio en appuyant sur le bouton **8** de la façade du système audio ou **19** de la commande sous volant. Un message sur l'afficheur du système audio vous confirme l'activation du Bluetooth® ;
- un code à quatre chiffres apparaît sur l'afficheur de votre système audio ;
- sélectionnez « My Radio » sur votre baladeur (ou téléphone).

- tapez le code à quatre chiffres affiché sur le système audio depuis le clavier de votre baladeur (ou téléphone) ;
- un message vous confirmant l'appairage apparaît sur l'afficheur du système audio ;
- sélectionnez la source audio Bluetooth® souhaitée en appuyant sur **13** de la façade du système audio ou de la commande sous volant, puis tournez la molette **11** de la façade du système audio ou **22** de la commande sous volant. Validez la source choisie par appui sur **11** de la façade du système audio ou **18** de la commande sous volant.

Nota : si la source AUX est déconnectée alors le système audio revient au menu précédent.

En fonction de la marque et du modèle de votre appareil, la fonction Bluetooth® peut être partiellement ou totalement incompatible avec le système audio de votre véhicule. Consultez un Représentant de la marque.

SOURCES AUDIO AUXILIAIRES (3/3)

Utilisation

Votre baladeur doit être connecté avec le système audio pour accéder à toutes ses fonctions.

Nota : aucun baladeur ne peut être connecté au système audio s'il n'a pas préalablement été appairé.

Une fois que le baladeur numérique Bluetooth® est connecté, vous pouvez le manipuler à partir de votre système audio.

Appuyez sur le bouton **11** de la façade du système audio ou **17** de la commande sous volant pour passer en mode pause de la piste audio (un nouvel appui relance la lecture).

Suivant appareil, appuyez sur l'une des touches **10** de la façade du système audio ou tournez la molette **22** de la commande sous volant pour passer aux morceaux précédents ou suivants du baladeur.

Nota : le nombre de fonctionnalités accessibles varie selon le type de baladeur et sa compatibilité avec le système audio.

Nota : dans certains cas particuliers, reportez-vous à la notice d'utilisation de votre équipement pour finaliser la procédure de connexion.

Entrée auxiliaire : prise Jack

Connexion

À l'aide d'un câble spécifique (non fourni), connectez la prise Jack de l'entrée auxiliaire **15** de la façade du système à la prise casque du baladeur audio (généralement prise Jack 3,5 mm).

Nota : vous ne pouvez pas sélectionner une piste directement via votre système audio. Pour sélectionner une piste, vous devez manipuler directement votre baladeur audio, véhicule à l'arrêt.

Utilisation

Il n'y a que le texte AUX affiché à l'écran du système audio. Aucune indication sur le nom de l'artiste ou de piste n'est visible.



Manipulez le baladeur audio lorsque les conditions de circulation vous le permettent.

Rangez le baladeur audio lorsque vous roulez (risque de projection en cas de freinage brutal ou en cas de choc).

APPAIRER, DÉSPAIRER UN TÉLÉPHONE (1/2)

Appairer un téléphone

Afin de pouvoir utiliser votre système de téléphonie mains-libres, vous devez appairer votre téléphone Bluetooth® au véhicule lors de la première utilisation.

L'appairage permet au système téléphonique mains-libres de reconnaître et de mémoriser un téléphone.

Vous pouvez appairer jusqu'à cinq téléphones, mais un seul peut être connecté à la fois au système téléphonique mains libres.

L'appairage peut s'effectuer depuis le système audio ou votre téléphone.

Votre système audio et votre téléphone doivent être allumés.

Nota : si un téléphone est déjà connecté, lors d'un nouvel appairage, la connexion existante est automatiquement déconnectée.

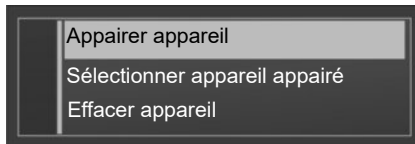

Appairer un téléphone Bluetooth® depuis le système audio

- Activez la connexion Bluetooth® de votre téléphone (reportez-vous à la notice d'utilisation de votre téléphone);
- affichez le menu « Téléphone » par un appui sur la touche **8** de la façade du système audio ou **19** de la commande sous volant;
- sélectionnez « Appairer appareil » en tournant et appuyant sur la molette **11** de la façade du système audio ou **19** de la commande sous volant;

- l'écran « Prêt à appairer » apparaît sur l'afficheur du système audio;
- lancez une recherche des équipements Bluetooth® présents à proximité depuis votre téléphone;
- sélectionnez dans la liste, à partir de votre téléphone, le nom du système audio « My Radio » dans la liste;
- composez sur le clavier de votre téléphone le code d'appairage affiché à l'écran du système audio.

Pour plus d'informations, reportez-vous à la notice d'utilisation de votre téléphone.

Une fois l'appairage finalisé :

- un message indiquant le nom du téléphone nouvellement appairé est affiché;
- le téléphone est automatiquement connecté au véhicule.

Si l'appairage échoue, l'écran du système audio revient au menu « Téléphone ».

Si la liste des téléphones appairés est complète, l'appairage d'un nouveau téléphone nécessite de désappairer un téléphone existant.

APPAIRER, DÉSPAIRER UN TÉLÉPHONE (2/2)

Désappairer un téléphone

Le désappairage permet de supprimer un téléphone de la mémoire du système de téléphonie mains-libres.

Affichez le menu « Téléphone » par un appui sur la touche **8** de la façade du système audio ou **19** de la commande sous volant, puis sélectionnez le menu « Effacer appareil ». Sélectionnez dans la liste le téléphone à désappairer, appuyez sur **11** de la façade du système audio ou **18** de la commande sous volant, puis sélectionnez « Oui ».



Votre système téléphonique mains libres a seulement pour objet de faciliter la communication en diminuant les facteurs de risque sans les éliminer totalement. Respectez obligatoirement les lois en vigueur du pays dans lequel vous vous trouvez.

CONNECTER, DÉCONNECTER UN TÉLÉPHONE (1/3)

Connecter un téléphone appairé

Votre téléphone doit être connecté au système de téléphonie mains-libres pour accéder à toutes ses fonctions.

Aucun téléphone ne peut être connecté au système de téléphonie mains-libres s'il n'a pas préalablement été appairé.

Reportez-vous au paragraphe « Appairer un téléphone » du chapitre « Appairer/Désappairer un téléphone ».

Nota : la connexion de Bluetooth® de votre téléphone doit être activée.

Connexion automatique

Dès l'allumage du véhicule, le système de téléphonie mains-libres recherche les téléphones appairés présents à proximité.

Nota : le téléphone prioritaire est le dernier à avoir été connecté.

La recherche se poursuit jusqu'à ce qu'un téléphone appairé soit trouvé (cette recherche peut prendre jusqu'à cinq minutes).

Nota :

- contact mis, vous pouvez bénéficier d'une connexion automatique de votre téléphone. Il peut être nécessaire d'activer la fonction de connexion Bluetooth® automatique de votre téléphone avec le système mains libres. Pour ce faire, reportez-vous à la notice d'utilisation de votre téléphone ;
- à la reconnexion et en présence de deux téléphones appairés dans le périmètre de réception du système mains-libres, le dernier téléphone connecté sera prioritaire, y compris si ce dernier se trouve à l'extérieur du véhicule et à portée du système mains-libres.

Nota : si au moment de la connexion avec votre système de téléphonie mains-libres vous êtes déjà en communication, alors le téléphone sera automatiquement connecté et la conversation basculera sur les haut-parleurs du véhicule.

Nota : si au moment de la connexion avec votre système de téléphonie mains-libres vous êtes déjà en communication, alors le téléphone sera automatiquement connecté et la conversation basculera sur les haut-parleurs du véhicule.

CONNECTER, DÉCONNECTER UN TÉLÉPHONE (2/3)

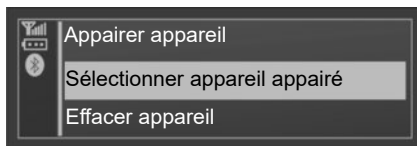

Connexion manuelle (changement de téléphone connecté)

Pour connecter un autre appareil Bluetooth® au système audio :

- affichez le menu des réglages par un appui sur la touche **8** de la façade du système audio ou **19** de la commande sous volant ;
- sélectionnez le menu « Sélectionner appareil appairé » à l'aide de la molette **11** de la façade du système audio ou **22** de la commande sous volant.

Vous retrouvez la liste des téléphones déjà appairés.

- Sélectionnez le téléphone que vous souhaitez connecter dans la liste et validez par un appui sur la molette **11** de la façade du système audio ou **22** de la commande sous volant.

Un message sur l'afficheur du système audio indique que le téléphone est connecté.

Échec de connexion

En cas d'échec de la connexion, veuillez vérifier que :

- votre téléphone est allumé ;
- la batterie de votre téléphone n'est pas déchargée ;
- votre téléphone a préalablement été appairé au système audio ;
- le Bluetooth® de votre téléphone et du système audio est activé ;
- le téléphone est configuré pour accepter toutes demandes d'appairage.

Nota : l'utilisation prolongée de votre système de téléphonie mains-libres décharge plus rapidement la batterie de votre téléphone.

CONNECTER, DÉCONNECTER UN TÉLÉPHONE (3/3)

Déconnecter un téléphone

Pour déconnecter votre téléphone du système audio :

- affichez le menu des réglages par un appui sur la touche **12** ou **8** de la façade du système audio, ou **19** de la commande sous volant ;
- sélectionnez le menu « Connexion Bluetooth » à l'aide de la molette **11** de la façade du système audio ou **22** de la commande sous volant ;
- sélectionnez le téléphone de la liste que vous souhaitez déconnecter puis sélectionnez « Déconnecter l'appareil » en tournant et appuyant sur la molette **11** de la façade du système audio ou **22** de la commande sous volant.

L'extinction du téléphone provoque également la déconnexion du téléphone avec le système audio.

Un message apparaît sur l'afficheur du système audio confirmant la déconnexion du téléphone.

Nota : si vous êtes en communication au moment de la déconnexion de votre téléphone, celle-ci sera automatiquement transférée sur votre téléphone.

Pour déconnecter votre téléphone, vous pouvez aussi :

- désactiver la fonction Bluetooth® de votre système audio ;
- désactiver le Bluetooth® de votre téléphone ;
- supprimer le téléphone appairé via le menu « Téléphone ».

Pour désactiver le Bluetooth® de votre système audio, reportez-vous au paragraphe « Fonction Bluetooth » en chapitre « Description générale ».

Pour désappairer le téléphone Bluetooth®, reportez-vous au paragraphe « Désappairer un téléphone » en chapitre « Appairer, désappairer un téléphone ».

ÉMETTRE, RECEVOIR UN APPEL (1/3)

Appeler un contact depuis votre répertoire téléphonique

Lors de l'appairage de votre téléphone, votre répertoire téléphonique est automatiquement téléchargé dans le système audio.

- Affichez le menu « Téléphone » par un appui sur la touche **8** de la façade du système audio ou **19** de la commande sous volant ;
- sélectionnez « Répertoire » en tournant la molette **11** de la façade du système ou **22** de la commande sous volant ;
- validez en appuyant sur la molette **11** de la façade du système audio ou **18** de la commande sous volant ;
- sélectionnez un contact à appeler dans la liste puis validez en appuyant sur la molette **11** de la façade du système audio ou **18** de la commande sous volant pour lancer l'appel.

Nota : pour revenir à l'écran précédent, appuyez sur la touche **9** de la façade du système audio.

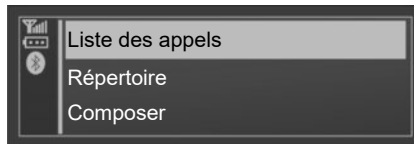

Appeler un contact depuis l'historique des appels

- Affichez l'historique des appels par un appui sur la touche **8** de la façade du système audio ou **19** de la commande sous volant puis sélectionnez la rubrique « Liste des appels » ;
- sélectionnez le menu « Appels émis », « Appels reçus » ou « Appels en absence » en tournant la molette **11** de la façade du système ou **22** de la commande sous volant ;

- validez en appuyant sur la molette **11** de la façade du système audio ou **18** de la commande sous volant.

La liste de l'historique des appels s'affiche sur l'écran du système audio.

- Sélectionnez le contact ou le numéro à appeler puis validez en appuyant sur la molette **11** de la façade du système audio ou **18** de la commande sous volant pour lancer l'appel.



Il est recommandé de s'arrêter pour composer un numéro ou pour rechercher un contact.

Le système ne permet pas de gérer les fonctions de double cartes SIM et de double appel lorsque votre téléphone est connecté. Si vous recevez un appel alors que vous êtes déjà en communication, celui-ci est automatiquement rejeté.

ÉMETTRE, RECEVOIR UN APPEL (2/3)

Émettre un appel en composant un numéro

- Affichez le menu « Téléphone » par un appui sur la touche **8** de la façade du système audio ou **19** de la commande sous volant, puis sélectionnez la rubrique « Composer » ;
- composez le numéro désiré à l'aide du clavier numérique en tournant et appuyant sur la molette **11** de la façade du système ou **22** de la commande sous volant puis sélectionnez ↻.

Vous pouvez rappeler le dernier numéro composé en appuyant longuement sur la touche **8** de la façade du système audio ou **19** de la commande sous volant.

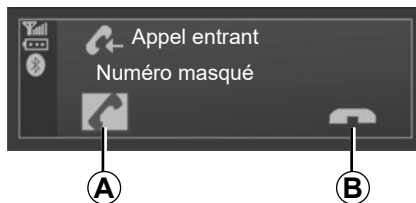

Recevoir un appel

À la réception d'un appel, le numéro du correspondant s'affiche sur l'afficheur du système audio (cette fonction dépend des options auxquelles vous avez souscrites auprès de votre opérateur téléphonique).

Si le numéro appelant est présent dans l'un des répertoires, le nom de votre contact est alors affiché à la place du numéro.

Si le numéro appelant ne peut être visualisé, le message « Numéro masqué » apparaît sur l'afficheur du système audio.

Pour accepter un appel entrant :

- sélectionnez **A** en tournant et appuyant sur la molette **11** de la façade du système audio ou **22** de la commande sous volant ;
- appuyez brièvement sur **17** ou **19** de la commande sous volant.

Pour rejeter un appel entrant :

- sélectionnez **B** en tournant et appuyant sur la molette **11** de la façade du système audio ou **22** de la commande sous volant ;
- faites un appui long sur **17** ou **19** de la commande sous volant.

ÉMETTRE, RECEVOIR UN APPEL (3/3)



En cours de communication

Vous pouvez :

- régler le volume en appuyant sur les touches **14** et **16** de la façade du système audio ou de la commande sous volant ou **20** et **21** de la commande sous volant ;
- raccrocher en appuyant sur la touche **8** de la façade du système ou **17** ou **19** de la commande sous volant.

Tourner la molette **11** de la façade du système audio vous permet de :

- raccrocher (sélectionnez et appuyez sur l'icône **C**) ;
- basculer la conversation de votre système audio vers votre téléphone (sélectionnez et appuyez sur l'icône **D**) ;
- contrôler le clavier de votre téléphone depuis le système audio (sélectionnez et appuyez sur l'icône **E**).

RÉGLAGES SYSTÈME (1/2)

Affichage des textes radio

Pour afficher les textes radio :

- appuyez sur la touche **12** de la façade du système audio ;
- sélectionnez le menu « Radio » à l'aide de la molette **11** de la façade du système audio ;
- validez en appuyant sur la molette **11** de la façade du système audio.

L'affichage des textes radio peut contenir soixante-quatre caractères au maximum.

Nota : s'il n'y a aucune information fournie, l'afficheur du système audio indique le message « Aucun message ».

Réglages audio

Pour afficher les réglages audio :

- appuyez sur la touche **12** de la façade du système audio ;
- sélectionnez « Paramètres » à l'aide de la molette **11** de la façade du système audio ;
- appuyez sur la molette **11** de la façade du système pour valider et afficher le menu des réglages audio ;
- sélectionnez « Audio » pour accéder aux différentes rubriques dans l'ordre suivant :
 - « Graves » ;
 - « Aigus » ;
 - « Fader » (répartition du son arrière/avant) ;
 - « Balance » (répartition du son gauche/droite).

Vous pouvez modifier la valeur de chaque réglage en tournant la molette **11** de la façade du système audio.

Appuyez sur la molette **11** de la façade du système audio pour confirmer et revenir à la sélection précédente.

La sortie du menu se fait automatiquement après quelques secondes d'inactivité. Vous pouvez également quitter le menu en appuyant sur la touche **9** de la façade du système audio.

Réglages AUX

Depuis menu « Paramètres », tournez la molette **11** de la façade du système puis sélectionnez la rubrique « AUX IN » pour accéder aux différentes rubriques dans l'ordre suivant :

- « HI » (haut) ;
- « MID » (moyen) ;
- « LO » (bas).

Les valeurs pour chaque réglage sont les suivantes :

- « HI » (300 mV) ;
- « MID » (600 mV) ;
- « LO » (1200 mV).

Choisir la langue

Accédez à la rubrique « Langue » dans le menu « Paramètres », puis choisissez la langue désirée.

RÉGLAGES SYSTÈME (2/2)

Réglages par défaut

Pour revenir aux réglages par défaut :

- affichez le menu des réglages par un appui sur la touche **12** de la façade du système audio ;
- sélectionnez le menu « Paramètres » à l'aide de la molette **11** de la façade du système audio ;
- appuyez sur la molette **11** de la façade du système audio pour afficher le menu des réglages, puis sélectionnez « Réglages par défaut ».

Un message apparaît sur l'afficheur du système audio vous demandant la confirmation de votre sélection. Après avoir sélectionné cette rubrique, tous les réglages du système audio reviennent à leur valeur par défaut.

Réglages téléphonie

Pour afficher le menu des réglages de téléphonie, appuyez sur la touche **8** de la façade du système audio ou **19** de la commande sous volant.

La sortie du menu se fait automatiquement après quelques secondes d'inactivité. Vous pouvez également quitter le menu en appuyant sur la touche **9** de la façade du système audio.

Code de sécurité

Votre système audio est protégé par un code de sécurité (fourni par le Représentant de la marque). Il permet de verrouiller électroniquement le système audio lorsque l'alimentation est coupée (batterie déconnectée, système débranché, fusible fondu...).

Pour faire fonctionner le système audio, vous devez introduire le code secret composé de quatre chiffres.

Notez ce code et gardez-le dans un endroit sûr. Si vous le perdez, consultez un Représentant de la marque.

Introduction du code

Pour introduire le code :

- appuyez sur la touche **1** de la façade du système audio pour allumer le système. Le message « CODE » suivi de « 0000 » apparaît sur l'afficheur ;

- réglez la valeur du premier chiffre clignotant, en appuyant sur la touche 1 du clavier **7** de la façade du système audio jusqu'à atteindre le numéro souhaité ;
- réglez les chiffres suivants sur les touches 2, 3 et 4 du clavier **7** de la façade du système audio de la même façon.

Après la sélection du quatrième chiffre, effectuez un appui long sur la touche 6 du clavier **7** de la façade du système audio.

L'introduction du code terminée, le déverrouillage est immédiat.

Erreur d'introduction du code

En cas d'erreur dans l'introduction du code, le message « CODE ERROR... WAIT » apparaît sur l'afficheur du système audio.

Après un temps d'attente de soixante secondes environ, recomposez le code.

Le temps d'attente est doublé à chaque nouvelle erreur.

ANOMALIES DE FONCTIONNEMENT (1/3)

Description	Causes possibles	Solutions
Aucun son n'est audible.	Le volume est au minimum ou sur pause.	Augmentez le volume ou désactivez la pause.
Le système audio ne fonctionne pas et l'afficheur ne s'allume pas.	Le système audio n'est pas sous tension.	Mettez le système audio sous tension.
	Le fusible du système audio a fondu.	Remplacez le fusible (reportez vous au chapitre « fusibles » de la notice d'utilisation de votre véhicule).
Le système audio ne fonctionne pas mais l'afficheur s'allume.	Le volume est réglé au minimum.	Appuyez sur le bouton 16 ou tournez le bouton 1 de la façade du système audio ou appuyez sur le bouton 16 ou 20 de la commande satellite.
	Court-circuit sur les haut-parleurs.	Consultez un Représentant de la marque.
Aucun son n'est émis par le haut-parleur gauche ou droit qu'il s'agisse de la radio ou d'un CD.	Le réglage de la balance du son (réglage gauche/droit) est incorrect.	Régalez correctement la balance du son.
	Haut-parleur débranché.	Consultez un Représentant de la marque.
Mauvaise réception radio ou absence de réception.	Le véhicule est trop éloigné de l'émetteur sur lequel la radio est accordée (bruit de fond et interférences).	Cherchez un autre émetteur dont le signal est mieux capté localement ou désactivez la fonction « RDS-AF ».
	La réception est entravée par des interférences moteur.	Consultez un Représentant de la marque.
	L'antenne est endommagée ou n'est pas connectée.	Consultez un Représentant de la marque.

ANOMALIES DE FONCTIONNEMENT (2/3)

Description	Causes possibles	Solutions
Le temps de lecture initiale d'un CD/CD MP3 semble long.	CD sale.	Éjectez et nettoyez le CD.
	CD MP3.	Attendez : le balayage de ces CD MP3 est plus long.
« Erreur CD » s'affiche ou le CD/CD MP3 est éjecté par le système audio.	CD mal introduit/sale/endommagé/non compatible.	Éjectez le CD/CD MP3 . Insérez correctement un CD/CD MP3 propre/en bon état/ compatible.
Certains fichiers du CD MP3 ne sont pas lus.	Des fichiers audio et non audio ont été enregistrés sur un même CD.	Enregistrez sur des CD différents les fichiers audio et non audio.
Le système audio ne parvient pas à lire le CD MP3.	Le CD a été gravé à une vitesse inférieure à 8x ou une vitesse supérieure à 16x.	Graver votre CD à la vitesse 8x.
	Le CD a été gravé en mode multisessions.	Gravez votre CD en mode « Disc at Once » ou gravez votre CD en mode « Track At Once » et finalisez le disque après la dernière session.
La lecture du CD MP3 est de mauvaise qualité	Le CD est noir ou de couleur ayant un pouvoir réfléchissant moindre qui dégrade la qualité de lecture.	Copiez votre CD sur un CD blanc ou de couleur clair.

ANOMALIES DE FONCTIONNEMENT (3/3)

Description	Causes possibles	Solutions
Le téléphone ne se connecte pas au système audio.	<ul style="list-style-type: none">- Votre téléphone est éteint.- La batterie de votre téléphone est déchargée.- Votre téléphone n'a pas préalablement été appairé au système de téléphonie mains-libres.- Le Bluetooth® de votre téléphone et du système audio n'est pas activé.- Le téléphone n'est pas configuré pour accepter la demande de connexion du système audio.	<ul style="list-style-type: none">- Allumez votre téléphone.- Rechargez la batterie de votre téléphone.- Appairez votre téléphone au système de téléphonie mains-libres.- Activez le Bluetooth® de votre téléphone et du système audio.- Configurez le téléphone pour accepter la demande de connexion du système audio.
Le baladeur audio Bluetooth® ne se connecte pas au système.	<ul style="list-style-type: none">- Votre baladeur est éteint.- La batterie de votre baladeur est déchargée.- Votre baladeur n'a pas préalablement été appairé au système audio.- Le Bluetooth® de votre baladeur et du système audio n'est pas activé.- Le baladeur n'est pas configuré pour accepter la demande de connexion du système audio.- La musique n'est pas lancée depuis votre baladeur.	<ul style="list-style-type: none">- Allumez votre baladeur.- Rechargez la batterie de votre baladeur.- Appairez votre baladeur au système audio.- Activez le Bluetooth® de votre baladeur et du système audio.- Configurez le baladeur pour accepter la demande de connexion du système audio.- Selon le degré de compatibilité de votre téléphone, il peut être nécessaire de lancer la musique depuis votre baladeur.
L'apparition de message « Batterie faible ».	L'utilisation prolongée de votre système de téléphonie mains-libres décharge plus rapidement la batterie de votre téléphone.	Rechargez la batterie de votre téléphone.

INDEX ALPHABÉTIQUE (1/2)

A

anomalies de fonctionnement.....	F.30 → F.32
appairer un téléphone.....	F.20 – F.21
appeler.....	F.25 → F.27
arrêt.....	F.12

B

baladeur audio Bluetooth®.....	F.18
bandes FM / LW / MW.....	F.10 – F.11
Bluetooth®.....	F.10 – F.11
boutons.....	F.4 → F.9

C

CD / CD MP3

caractéristiques des CD MP3.....	F.15
écouter.....	F.15
éjecter.....	F.16
insérer.....	F.15
lecture accélérée.....	F.15
lecture aléatoire.....	F.16
CD texte.....	F.16
choix de la source.....	F.12
code de sécurité.....	F.29
commandes.....	F.4 → F.9
communication.....	F.26
connecter un téléphone.....	F.22
connexion	
échec.....	F.23
connexion Bluetooth.....	F.18
coupure du son.....	F.12

D

déconnecter un téléphone.....	F.24
désappairer un téléphone.....	F.21

G

gamme d'ondes.....	F.13
--------------------	------

H

historique des appels.....	F.25
----------------------------	------

I

ID3 tag.....	F.16
--------------	------

K

kit téléphone mains libres.....	F.11
---------------------------------	------

L

langues.....	F.28
--------------	------

M

marche.....	F.12
mise en route.....	F.12

P

pause.....	F.16
précautions d'utilisation.....	F.2
prise Jack.....	F.18
prise USB.....	F.17

R

radio

choisir une station.....	F.13
mémorisation automatique des stations.....	F.13
mode automatique.....	F.13
mode manuel.....	F.13
présélection de stations.....	F.13
radio-text.....	F.28
RDS.....	F.10
recevoir un appel.....	F.26
réglages	
audio.....	F.28

INDEX ALPHABÉTIQUE (2/2)

réglages par défaut..... F.29
répertoire téléphone F.25

S

source auxiliaire..... F.17
suivi de fréquences AF-RDS F.14
système téléphonie mains libres F.25 → F.27

V

volume..... F.12
volume communication..... F.27

W

WMA..... F.15

Contents

User precautions	GB.2
Introduction to the controls	GB.4
General description	GB.10
Operation	GB.12
Listen to the radio	GB.13
Listening to a CD/MP3 player	GB.15
Auxiliary audio sources	GB.17
Pairing/unpairing a phone	GB.20
Connecting/disconnecting a phone	GB.22
Making/receiving a call	GB.25
System settings	GB.28
Operating faults	GB.30

Translated from French. Copying or translation, in part or in full, is forbidden unless prior written permission has been obtained from the vehicle manufacturer.

USER PRECAUTIONS (1/2)

It is essential to follow the precautions below when using the system, both in the interest of safety and to prevent material damage. You must always comply with the laws of the country in which you are travelling.



Precautions when operating the audio system

- Operate the controls (on the dash or near the steering wheel) and read the information on the screen only when road conditions allow.
- Set the volume to a reasonable level so that outside noise can be heard.

Precautions concerning the equipment

- Do not attempt to dismantle or modify the system, as there is a risk of damage to equipment and fire.
- Contact a representative of the manufacturer in the event of malfunction and for all operations involving disassembly.
- Do not insert foreign objects, or damaged or soiled CDCD MP3s into the player.
- Only use 12 cm diameter circular CDCD MP3s.
- When handling discs, hold them by the inner or outer edges, without touching the non-printed face of the CDCD MP3.
- Do not stick paper to the CDCD MP3.
- After prolonged use, remove the CD CD MP3 from the player with care as it may be hot.
- Never expose CDs/CD MP3s to heat or direct sunlight.

Precautions when using the phone

- There are laws which govern the use of phones in vehicles. They do not necessarily authorise the use of hands-free phone systems under all driving conditions: drivers must be in control of their vehicles at all times.
- Using a phone whilst driving is a significant distraction and risk factor during all stages of use (dialling, communicating, searching for a number in the handset memory, etc.).

Maintenance of the fascia

- Use a soft cloth and, if necessary, a small amount of soapy water. Rinse with a soft, slightly damp cloth, then dry with a soft, dry cloth.
- Do not press on the display on the front panel, and do not use any alcohol-based products.

USER PRECAUTIONS (2/2)

The prior acceptance of the General Conditions of Sale is mandatory before using the system.

The description of the models given in this manual is based on the specifications at the time of writing. **This manual covers all existing functions for the models described. Whether or not they are fitted depends on the equipment model, options selected and the country where they are sold. This manual may also contain information about functions to be introduced later in the model year. The screens shown in the user manual are not contractual.** Depending on the make and model of your telephone, some functions may be partially or completely incompatible with your vehicle's multimedia system.

For more details, please consult an Authorised Dealer.

INTRODUCTION TO THE CONTROLS (1/6)

System panel

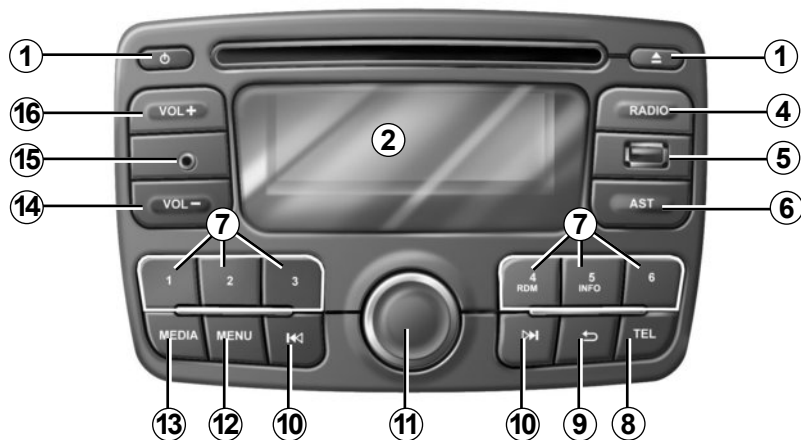

Steering column controls

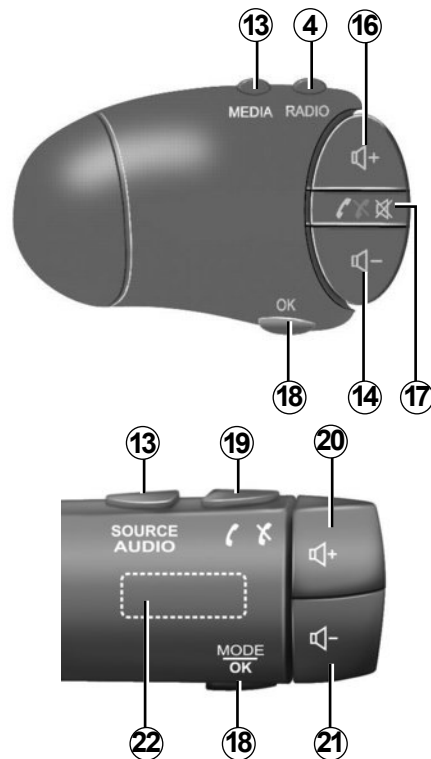

The system front panel may vary.

INTRODUCTION TO THE CONTROLS (2/6)

System panels

A

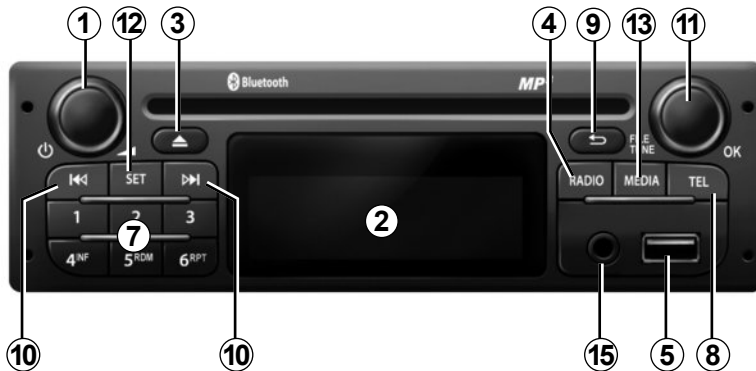

B

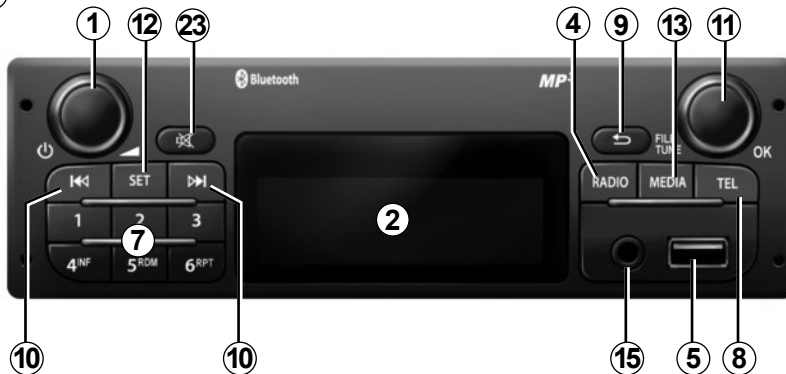

INTRODUCTION TO THE CONTROLS (3/6)

System panel

Ⓒ



INTRODUCTION TO THE CONTROLS (4/6)

	AUDIO function	TELEPHONE function
1	Short press: On/Off. Rotate: adjust the volume (only for controls A , B and C).	
2	Information display.	
3	Eject a CD/CD MP3.	
4	Choose the radio source and the waveband. The wavelengths are FM1, FM2, AM, FM, AST.	
5	USB socket for iPod® or auxiliary audio sources.	
6	Short press: to activate AST mode and return to the last AST station listened to. Long press: start searching for the six radio stations with the strongest frequencies.	
7	Short press: recall a pre-programmed station. Press and hold: store a radio station.	
8		Short press: access the “Phone” menu. Long press: redial the last number dialled. During a call: end the call in progress.
9	<ul style="list-style-type: none"> – Return to previous screen/previous level when browsing through menus; – cancel current action. 	

INTRODUCTION TO THE CONTROLS (5/6)

	AUDIO function	TELEPHONE function
10	<p>Short press: change tracks (CD/CD MP3, on some portable audio players) or change radio frequencies.</p> <p>Long press: fast forward/rewind a CD/CD MP3 track on some portable audio players, or scroll through the radio stations until the button is released.</p>	
11	While listening to a CD/CD MP3, USB, iPod®, portable audio player Bluetooth®: mute the sound and pause.	
	<p>Short press: confirm an action.</p> <p>Rotate: navigate menus, lists or radio frequencies (in steps of 0.05 Hz).</p>	
12	Access the custom settings menu.	
13	Select the required medium (if connected): CD/CD MP3 → iPod® → USB → AUX → Bluetooth®.	
14, 21	Decrease the volume of the audio source currently in use.	
15	Auxiliary input.	
16, 20	Increase the volume of the audio source currently in use.	
17	<ul style="list-style-type: none"> – Mute the radio source currently playing; – Mute the sound and pause the playback of the CD/CD MP3, USB, iPod®, portable audio player Bluetooth®. 	<p>Out of range of the call signal:</p> <ul style="list-style-type: none"> – long press: redial the last number. <p>When receiving a call:</p> <ul style="list-style-type: none"> – short press: answer the call; – long press: reject the call. <p>During a call: end the call in progress.</p>

INTRODUCTION TO THE CONTROLS (6/6)

	AUDIO function	TELEPHONE function
18	Confirm an action.	
19		<ul style="list-style-type: none"> – Short press: access the «Phone» menu. – Long press: redial the last number dialed. <p>When receiving a call:</p> <ul style="list-style-type: none"> – short press: answer the call; – long press: reject the call. <p>During a call: end the call in progress.</p>
20+21	<ul style="list-style-type: none"> – Mute the radio source currently playing; – mute the sound and pause the playback of the CD/CD MP3, USB, iPod® or Bluetooth® portable audio player. 	
22	<p>Rotate:</p> <ul style="list-style-type: none"> – radio: browse through the radio list; – media: previous/next track. <p>Short press: open the current playback list.</p> <p>Long press:</p> <ul style="list-style-type: none"> – return to the previous screen/previous level while browsing menus; – cancel current action. 	<p>Rotate:</p> <ul style="list-style-type: none"> – “Phone” menu: browse through the list. <p>Short press: confirm an action.</p> <p>Long press:</p> <ul style="list-style-type: none"> – return to the previous screen/previous level while browsing menus; – cancel current action.
23	<ul style="list-style-type: none"> – Mute the radio source currently playing; – mute the sound and pause the playback of the CD/CD MP3, USB, iPod® or Bluetooth® portable audio player. 	

GENERAL DESCRIPTION (1/2)

Introduction

The audio system has the following functions:

- RDS radio;
- CD/CD MP3 reader;
- management of auxiliary audio sources;
- Bluetooth® hands-free phone system.

Radio and CD/CD MP3 functions

Your audio system allows you to listen to radio stations and play CD audio, MP3, WMA, AAC and WAV.

The radio stations are classed by wavelength: FM (frequency modulation) and AM (amplitude modulation).

The RDS system enables the names of certain stations to be displayed and types of programme or information messages broadcast by FM radio stations to be heard:

- traffic bulletins (TA);
- emergency messages (PTY31).

Auxiliary audio function

You can listen to your personal stereo directly through your vehicle's speakers. There are several ways of connecting your personal stereo, depending on the type of device you have:

- USB socket;
- Jack socket;
- Bluetooth® connection.

For more information on compatible devices, please contact an approved dealer.

GENERAL DESCRIPTION (2/2)

Hands-free phone function

The Bluetooth® hands-free system provides the following features without having to handle your phone:

- pair up to five phones;
- send/receive/reject a call;
- transfer the contacts list from the phone memory and the card SIM;
- view the call log for calls which have come through the audio system;
- call voicemail.

Telephone compatibility

Some phones are not compatible with the hands-free system, and do not enable you to use all of the available functions or do not provide the best possible sound quality.

For more information on compatible phones, contact an authorised dealer or visit the manufacturer's website if available.



Your hands-free phone system is only intended to facilitate communication by reducing the risk factors, without removing them completely. You must always comply with the laws of the country in which you are travelling.

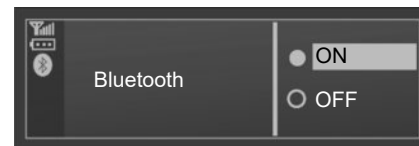

Bluetooth® function

This function enables the audio system to recognise and operate your portable audio player or mobile phone by Bluetooth® pairing.

You can activate/deactivate the Bluetooth® function via the "Bluetooth" menu:

- display the "Phone" menu by pressing **8** on the front panel of the audio system or **19** on the steering column control;
- select "Bluetooth" by turning and pressing **11** on the front panel of the audio system;
- select ON/OFF.

OPERATION

On and off

Briefly press button **1** on the front panel of the audio system to switch on your system.

The audio system can be used with the vehicle ignition off. It will operate for ten minutes. Press button **1** on the front panel of the audio system to operate the system for a further ten minutes.

Switch off the audio system by briefly pressing button **1** on the front panel of the audio system.

CHOOSING THE SOURCE

Scroll through the various audio sources by pressing button **13** successively on the front panel of the audio system or on the steering column control. When scrolling, the sources appear in the following order: CD/CD MP3 → iPod → USB → AUX → Bluetooth®.

Note: press button **8** on the front panel of the audio system or **19** on the steering column control to display the telephone menu.

When a CD/CD MP3 is inserted when the radio is on, the source changes automatically and the CD begins to play.

You may also select the radio source by pressing button **4** on the front panel of the audio system or on the steering column control.

Repeatedly pressing the **4** button on the front panel of the audio system or on the steering column control scrolls through wavebands in the following order: FM1 → FM2 → AM → FM1...

VOLUME

Adjust the volume by pressing the **14** or **16** buttons on the front panel of the audio system or on the steering column control, or by turning the **1** button on the front panel of the audio system or by pressing the **20** or **21** buttons on the steering column control.

The display of the audio system reads "VOLUME" followed by the current setting value (from 00 to 31).

Mute

To mute the sound, briefly press the **23** button on the front panel of the audio system or **17** button on the steering column control, or the **20** and **21** buttons on the steering column control simultaneously.

The message "MUTE" is displayed on the audio system screen.

Briefly press the **23** button on the front panel of the audio system again or the **17** button on the steering column control, or the **20** and **21** buttons on the steering column control simultaneously to resume playing the current source.

You can also unmute the sound by pressing the **14** or **16** buttons on the front panel of the audio system or on the steering column control, or by turning the **1** button on the front panel of the audio system or by pressing the **20** or **21** buttons on the steering column control.

LISTENING TO THE RADIO (1/2)

Selecting a waveband

Repeatedly press **4** on the front panel of the audio system to choose the desired waveband: FM1, FM2, AM, FM1...

Selecting a radio station

There are different modes for choosing a radio station.

Automatic search

This mode allows stations to be searched by automatically scanning the selected band.

To access the stations, briefly press **10** on the front panel of the audio system.

To halt the station search, briefly press **4**, **10** or one of the keys on the **7** keypad on the front panel of the audio system.

Manual search

This mode allows you to search for stations manually by scanning the selected waveband. To access the stations, press and hold **10** on the front panel of the audio system.

You can release the **10** button on the front panel of the audio system to refine the search. Turn the **11** button on the front panel of the audio system to increase or decrease the frequency by 0.05 Hz (depending on the direction of rotation).

Storage of radio stations

This operating mode allows you to listen to your pre-set radio stations.

Select a wavelength, then select a radio station using the methods described above.

Store a station by pressing and holding one of the buttons on the **7** keypad on the front panel of the audio system. A beep will indicate that the station has been stored.

You can save up to six stations per waveband.

Recall stored stations by pressing one of the buttons on the **7** keypad on the front panel of the audio system.

LISTENING TO THE RADIO (2/2)

AST (Autostore) function

The AST function enables you to save the six stations with the strongest frequencies in your current area.

When listening to the radio, briefly press the **6** button on the front panel of the audio system to activate AST mode. The radio returns to the last AST station listened to. Press and hold the **6** button on the front panel of the audio system. The automatic frequency scan is triggered to search for the six best stations.

When listening to the radio, press the **12** button on the front panel of the audio system then select "Radio Autostore". Press the **11** button on the front panel of the audio system or **18** button on the steering column control to confirm and activate AST mode. The automatic frequency scan is triggered to search for the six best stations.

To switch from one saved frequency to another, press one of the buttons on the **7** keypad on the front panel of the audio system. The strongest frequency will be saved as P1.

Note: some buttons may not correspond to a radio station if "Radio Autostore" has found fewer than six stations.

Manual search

In AST mode, you can manually modify the frequencies detected by your audio system.

Press one of the **10** buttons on the front panel of the audio system to adjust the frequency, then press and hold one of the buttons on the **7** keypad to save the selected frequency.

Note: bands FM1, FM2, AM and AST will let you store a total of 24 stations.

AF-RDS automatic retuning

The frequency of an FM station changes according to the geographical area. Certain stations use the RDS system which allows automatic retuning. The radio system is able to follow the changes in frequency of these stations.

Note: if the radio station does not provide the RDS frequency function, the message AF flashes on the audio system display.

Poor reception can sometimes cause unwanted changes in frequency. In this case you should deactivate the automatic frequency retuning.

To activate/disable the AF, PTY31, REG, TA functions, display the RDS menu by pressing the **12** button on the front panel of the audio system, select "RDS Options", then press the **11** button on the front panel of the audio system or **18** button on the steering column control to confirm.

LISTENING TO A CD/CDMP3 (1/2)

Specifications of readable formats

Only files with an MP3, WMA, AAC or WAV extension will be read.

If a CD contains both audio CD files and compressed audio files, the compressed audio files will not be recognised.

Note: some protected files (copyright) cannot be read.

The audio system can support up to 10,000 files.

Note: file names cannot exceed 128 characters in length. To ensure that folder and file names are easy to read, we recommend that you use names with fewer than 64 characters, and avoid the use of special characters.

CD/CD MP3 maintenance

To protect its readability, never expose a CD CD MP3 to heat or direct sunlight.

To clean a CDCD MP3, use a soft cloth and clean from the centre towards the edge of the CD.

As a general rule, refer to the CD manufacturer's advice concerning maintenance and storage.

Note: some scratched or dirty CDs cannot be read.

Inserting a CD/CD MP3

Refer to the section entitled «Precautions during use».

Check that there is no CD in the player, then insert the CD with the printed side upwards.

Listening to a CD/CD MP3

When a CD/CD MP3 is inserted (printed surface upward), the audio system automatically switches to CD/CD MP3 source and starts to play the first track.

If the audio system is switched off and the ignition is on, inserting a CD/CD MP3 switches on the audio system and the CD/CD MP3 starts to play. If the ignition is not on, the audio system will not switch on.

If you are listening to the radio and a CD/CD MP3 is in the player, you can choose to listen to the CD/CD MP3 by pressing the **13** button on the front panel of the audio system or on the steering column control. Playback starts as soon as the audio system switches to the CD/CD MP3 source.

Searching for a track

Briefly press the **10** button on the front panel of the audio system or turn the **22** control knob on the steering column control to move from one track to another.

Fast winding

Press and hold the **10** button on the front panel of the audio system to fast forward or rewind.

Playback resumes when the button is released.

LISTENING TO A CD/CDMP3 (2/2)

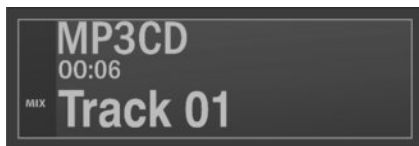

Random playback (Mix)

With a CD/CD MP3 inserted, press and hold button 4 or 5 of the keypad **7** to activate the shuffle playback function for all tracks on the CD/CD MP3.

The symbol MIX appears on the screen. A track is then selected at random. The transition from one track to another takes place randomly. Press button 4 or 5 again on the **7** keypad to turn the shuffle function off; the MIX symbol goes out.

Random play is not deactivated when the audio system is switched off or the source changed.

Alternatively, random playback can be deactivated by ejecting the CD/MP3 CD.

Note: on a CD MP3, random play runs on the folder currently being played. Change folder to run random playback on another folder.

Pause

Press the **23** or **11** button on the front panel of the audio system or **17** button on the steering column control or the **20** and **21** buttons on the steering column control simultaneously to temporarily mute the sound.

This function is automatically deactivated when the volume is adjusted, the source is changed or automatic information messages are issued.

Displaying text information (if available) (CD-Text or ID3 tag)

Briefly press button 4 or 5 on the **7** keypad on the front panel of the audio system to scroll through the ID3 tag information (artist name, album title or song title). To display all the ID3 tag information on a single page, press and hold button 4 or 5 on the **7** keypad on the front panel of the audio system. To exit the function, press the **9** button on the front panel of the audio system.

Note: after a few seconds, the previous screen will be displayed automatically, without any action on your part.

Ejecting a CD/CD MP3

Eject a CD/CD MP3 from the player by pressing the **3** button on the front panel of the audio system.

Note: if an ejected disc is not removed within 20 seconds, it will automatically be reinserted into the CD player.

AUXILIARY AUDIO SOURCES (1/3)

Your audio system has an auxiliary input to connect an external audio source (USB key, MP3 player, iPod®, Bluetooth® portable audio player, etc.).

There are several ways to connect your portable audio player:

- USB socket;
- Jack socket;
- Bluetooth® connection.

Note: the auxiliary audio source formats include MP3, WMA and AAC.

Note: the USB key used must be formatted to FAT32 format and have a maximum capacity of 32Gb.

Auxiliary input: USB socket

Connection

Connect the plug of the iPod® or the USB key to the USB input socket on the front panel of the audio system.

Once the device's connector has been connected to the USB port, the track being played is displayed automatically.

Note: if this is the first time that the device is connected to the audio system, audio playback will start at the first track in the first folder on the source. Otherwise, playback starts from the last track played (if you connect the same device twice).

Note: once connected, you can no longer directly control your portable digital audio player. You must use the buttons on the front panel of the audio system.

Use

- iPod®:

After connecting your iPod®, the menus are accessible from your audio system.

The system keeps the same playlists as on your iPod®.

- USB memory stick:

Playback of the first file from the first folder on your USB key begins automatically.

If you are in the menu tree structure, you can change the track or the folder by turning and pressing the **11** knob on the front panel of the audio system or the **22** knob on the steering column control. If you are not in the tree structure, rotating the control knob has no effect.

Note: to access the menu of your device (iPod® or key USB) while playing an audio track, press **9** on the front panel of the audio system.

Note: random play on a USB key works in the same way as for a CD MP3. Refer to the section on "Listening to a CD/CD MP3", information on "Shuffle (Mix)".

AUXILIARY AUDIO SOURCES (2/3)

Auxiliary input: Bluetooth® audio playback

To use your Bluetooth® portable audio player, you must pair it to the vehicle the first time you use it.

Pairing allows the audio system to recognise and store a portable audio player Bluetooth® or a phone Bluetooth®.

Note: if your Bluetooth® digital device has telephone and portable audio player functions, pairing one of these functions will automatically pair the other.

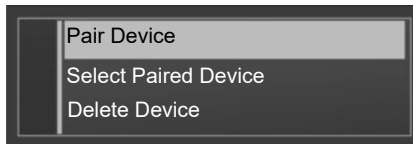

Connection

- Activate the Bluetooth® connection of the portable audio player or phone (refer to the user manual of your portable audio player or phone);
- activate the Bluetooth® of your audio system by pressing the **8** button on the front panel of the audio system or **19** button on the steering column control. A message on the display of the audio system will confirm the activation of Bluetooth®;
- a four-digit code will appear on the screen of your audio system;
- select "My Radio" on your player (or phone).

- enter the four-digit code displayed on the audio system from the keypad of your player (or phone);
- a message confirming pairing will appear on the display on the audio system;
- select the desired audio source Bluetooth® by pressing **13** on the front panel of the audio system or the steering column control, then turn the **11** knob on the front panel of the audio system or **22** knob on the steering column control. Confirm the chosen source by pressing **11** on the front panel of the audio system or **18** on the steering column control.

Note: if the AUX source is disconnected, the audio system returns to the previous menu.

According to the make and model of your device, the Bluetooth® function may be partially or totally incompatible with your vehicle's audio system. Please consult an authorised dealer.

AUXILIARY AUDIO SOURCES (3/3)

Use

Your portable audio player must be connected to the audio system to access all its functions.

Note: no portable audio player can be connected to the audio system unless it has previously been paired.

Once the Bluetooth® digital portable audio player is connected, you can control it from your audio system.

Press the **11** button on the front panel of the audio system or **17** button on the steering column control to pause the audio track (pressing again resumes playback).

Depending on the device, press one of the **10** buttons on the front panel of the audio system or turn the **22** knob on the steering column control to go to the previous or next track on the portable audio device.

Note: the number of accessible functions varies depending on the type of portable audio player and its compatibility with the audio system.

Note: in some cases, refer to the user manual for your device to finalise the connection procedure.

Auxiliary input: Jack socket

Connection

Using the appropriate cable (not provided), connect the Jack socket of the auxiliary input **15** on the front panel of the system to portable audio player headphones plug (usually a 3.5 mm Jack jack).

Note: you cannot select a track directly from your audio system. To select a track, you must do so directly via your portable audio player, when the vehicle is stationary.

Use

Just the text AUX appears on the audio system screen. No artist or track name is visible.



Only handle the personal stereo when traffic conditions permit.

Store the portable audio player safely while driving (risk of being thrown in the event of sudden braking or impact).

PAIRING, UNPAIRING A PHONE (1/2)

Pairing a phone

In order to use your hands-free phone system, you must pair your Bluetooth® phone with your vehicle when using it for the first time.

Pairing will enable the hands-free phone system to recognise and store a phone.

You can pair up to five phones, but only one can be connected at a time to the hands-free telephone system.

Pairing can be performed from the audio system or your phone.

Your audio system and phone must both be switched on.

Note: if a phone is already connected, during a new pairing procedure, the existing connection will automatically be disconnected.

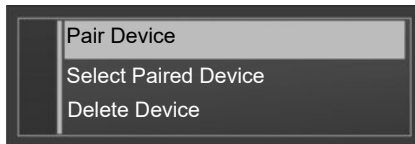

Pairing a Bluetooth® telephone from the audio system

- Activate your phone's Bluetooth® (refer to your phone's user guide);
- display the "Phone" menu by pressing the **8** button on the front panel of the audio system or **19** button on the steering column control;
- select "Pair Device" by turning and pressing the **11** knob on the front panel of the audio system or **19** knob on the steering column control;

- the "Ready to Pair" will appear on the audio system display;
- from your phone search for Bluetooth® equipment in the vicinity;
- from your phone, select "My_Radio" (the name of the audio system) from the list;
- enter the pairing code displayed on the audio system screen using your telephone keypad.

Please refer to the telephone's handbook for further information.

Once pairing is completed:

- a message with the name of the telephone that has been paired is displayed;
- the phone is automatically connected to the vehicle.

If pairing fails, the audio system screen returns to the "Phone" menu.

If the list of paired phones is full, a new phone can only be paired if an existing phone is unpaired.

PAIRING, UNPAIRING A PHONE (2/2)

Unpairing a phone

Unpairing deletes a phone from the hands-free phone system memory.

Display the “Phone” menu by pressing the **8** button on the front panel of the audio system or the **19** button on the steering column control, then select the “Delete Device” menu. Select the phone to be unpaired from the list, press **11** on the front panel of the audio system or **18** on the steering column control, then select “YES”.



Your hands-free phone system is only intended to facilitate communication by reducing the risk factors, without removing them completely. You must always comply with the laws of the country in which you are travelling.

CONNECTING, DISCONNECTING A TELEPHONE (1/3)

Connecting a paired phone

Your phone must be connected to the hands-free phone system in order to use all its functions.

No phone can be connected to the hands-free phone system unless it has previously been paired.

Refer to the information on “Pairing a telephone” in the “Pairing/Unpairing a telephone” section.

Note: the Bluetooth® connection on your phone must be activated.

Automatic connection

Once the ignition is switched on, the hands-free phone system searches for nearby paired phones.

Note: the priority phone is the last to have been connected.

Searching will continue until a paired phone is found (this may take up to five minutes).

Note:

- you can use automatic telephone connection with the ignition switched on. You may need to activate the automatic Bluetooth® connection function on your hands-free phone system. To do this, refer to the user manual for your phone;
- when reconnecting, and when two paired phones are within range of the hands-free system, the last phone to have been connected will take priority, even if this phone is outside the vehicle but within range of the hands-free system.

Note: if a call is already in progress when your hands-free phone system is connected, the phone will automatically be connected and the conversation will switch to the vehicle speakers.

Note: if a call is already in progress when your hands-free phone system is connected, the phone will automatically be connected and the conversation will switch to the vehicle speakers.

CONNECTING, DISCONNECTING A TELEPHONE (2/3)

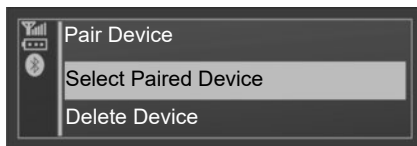

Manual connection (changing the phone connected)

To connect another Bluetooth® device to the audio system:

- display the settings menu by pressing the **8** button on the front panel of the audio system or **19** button on the steering column control;
- select the “Select Paired Device” menu using the **11** knob on the front panel of the audio system or **22** knob on the steering column control.

You will find the list of phones already paired.

- Select the phone that you want to connect from the list and confirm by pressing the **11** knob on the front panel of the audio system or **22** knob on the steering column control.

A message on the audio system display will indicate that the phone is connected.

Connection failure

If connection fails, check that:

- your phone is switched on;
- your telephone battery is not flat;
- your phone has been previously paired with the audio system;
- the Bluetooth® on your phone and on the audio system are activated;
- the phone is configured to accept all pairing requests.

Note: using your hands-free phone system for prolonged periods will discharge your phone’s battery more quickly.

CONNECTING, DISCONNECTING A TELEPHONE (3/3)

Disconnect a phone

To disconnect your phone from the audio system:

- display the settings menu by pressing the **12** or **8** button on the front panel of the audio system, or **19** button on the steering column control;
- select the “Bluetooth Connection” menu using the **11** knob on the front panel of the audio system or **22** knob on the steering column control;
- select the phone you wish to disconnect from the list, then select “Disconnect” by turning and pressing the **11** knob on the front panel of the audio system or **22** knob on the steering column control.

Switching off the phone will also cause it to be disconnected from the audio system.

A message will then appear on the audio system display to confirm that the phone has been disconnected.

Note: if a call is in progress when the phone is disconnected, the call will automatically be transferred to your phone.

To disconnect your phone, you can also:

- deactivate the Bluetooth® function of your audio system;
- deactivate Bluetooth® on your phone;
- delete the paired phone via the “Phone” menu.

To deactivate the Bluetooth® of your audio system, refer to the information on “Bluetooth Function” in the “General Description” section.

To unpair a Bluetooth® telephone, refer to the information on “Unpairing a telephone” in the “Pairing/unpairing a telephone” section.

MAKING, RECEIVING A CALL (1/3)

Calling a contact from your phonebook

When pairing your phone, your phonebook is automatically uploaded into the audio system.

- Display the “Phone” menu by pressing the **8** button on the front panel of the audio system or **19** button on the steering column control;
- select “Phone Book” by turning the **11** knob on the front panel of the audio system or **22** knob on the steering column control;
- confirm by pressing the **11** knob on the front panel of the audio system or **18** knob on the steering column control;
- select a contact to call from the list, then confirm by pressing the **11** knob on the front panel of the audio system or **18** knob on the steering column control to start the call.

Note: to return to the previous screen, press the **9** button on the front panel of the audio system.

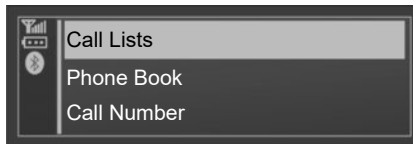

Calling a contact from the call log

- Display the call log by pressing the **8** button on the front panel of the audio system or **19** button on the steering column control, then select “Call Lists”;
- select the “Dialed Call”, “Received Call” or “Missed Call” menu by turning the **11** knob on the front panel of the audio system or **22** knob on the steering column control;

- confirm by pressing the **11** knob on the front panel of the audio system or **18** knob on the steering column control.

The call log will appear on the audio system screen.

- Select the contact or number to call, then confirm by pressing the **11** knob on the front panel of the audio system or **18** knob on the steering column control to start the call.



It is recommended that you stop your vehicle before entering a number or searching for a contact.

The system does not support twin SIM cards and three way calling when your telephone is connected. If you receive a call when you are on another call, this new call is automatically rejected.

MAKING, RECEIVING A CALL (2/3)

Making a call by dialing a number

- Display the “Phone” menu by pressing the **8** button on the front panel of the audio system or the **19** button on the steering column control, then select “Call Number”;
- dial the desired number using the numeric keypad by turning and pressing the **11** knob on the front panel of the audio system or **22** knob on the steering column control, then select .

You can call the last number dialed by pressing and holding the **8** button on the front panel of the audio system or **19** button on the steering column control.

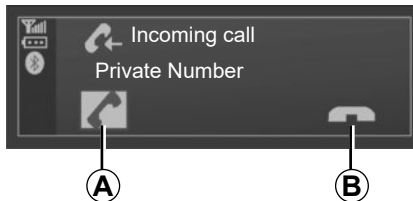

Receiving a call

When receiving a call, the caller's number is displayed on the audio system display (this function depends on the options you have subscribed to with your phone service provider).

If the caller's number is in one of the memories, the name of the caller is displayed instead of the number.

If the caller's number cannot be displayed, the message “Private Number” will appear on the audio system display.

To accept an incoming call:

- select **A** by turning and pressing the **11** knob on the front panel of the audio system or **22** knob on the steering column control;
- briefly press **17** or **19** on the steering column control.

To reject an incoming call:

- select **B** by turning and pressing the **11** knob on the front panel of the audio system or **22** knob on the steering column control;
- press and hold **17** or **19** on the steering column control.

MAKING, RECEIVING A CALL (3/3)



During a call

You can:

- adjust the volume by pressing the **14** and **16** buttons on the front panel of the audio system or steering column control, or **20** and **21** buttons on the steering column control.
- hang up by pressing the **8** button on the front panel of the audio system or **17** or **19** buttons on the steering column control.

By turning the **11** knob on the front panel of the audio system, you can:

- hang up (select and press the **C** icon);
- switch the conversation from your audio system to your phone (select and press the **D** icon);
- control the keypad of your phone from the audio system (select and press the **E** icon).

SYSTEM SETTINGS (1/2)

Display of radio texts

To display radio text:

- press the **12** button on the front panel of the audio system;
- select the “Radio” menu using the **11** knob on the front panel of the audio system;
- confirm by pressing the **11** knob on the front panel of the audio system.

The radio text display may contain a maximum of sixty-four characters.

Note: if there is no information provided, the audio system display will show the message “No message”.

Audio settings

To display audio settings:

- press the **12** button on the front panel of the audio system;
- select “parameters” using the **11** knob on the front panel of the audio system;
- press the **11** knob on the front panel of the system to confirm and display the audio settings menu;
- select “Audio” to access the different sections in the following order:
 - “Bass”;
 - “Treble”;
 - “Fader” (front/rear balance);
 - “Balance” (left/right balance).

You can change the value of each setting by turning the **11** knob on the front panel of the audio system.

Press the **11** knob on the front panel of the audio system to confirm and return to the previous selection.

The system automatically exits the menu if there is no activity for a few seconds. You can also exit the menu by pressing the **9** button on the front panel of the audio system.

Settings AUX

From the “parameters” menu, turn the **11** knob on the front panel of the audio system, then select “Aux In” to access the different sections in the following order:

- “HI”;
- “MID”;
- “LO”.

The values for each setting are as follows:

- “HI” (300 mV);
- “MID” (600 mV);
- “LO” (1200 mV).

Choosing the language

Access “Language” in the “parameters” menu, then choose the desired language.

SYSTEM SETTINGS (2/2)

Default settings

To return to the default settings:

- display the settings menu by pressing the **12** button on the front panel of the audio system;
- select the “parameters” menu using the **11** knob on the front panel of the audio system;
- press the **11** knob on the front panel of the audio system to display the settings menu, then select “Default audio”.

A message will appear on the audio system display asking you to confirm your selection. After selecting this item, all the audio system settings return to their default values.

Phone settings

To display the phone settings menu, press the **8** button on the front panel of the audio system or **19** button on the steering column control.

The system automatically exits the menu if there is no activity for a few seconds. You can also exit the menu by pressing the **9** button on the front panel of the audio system.

Security code

Your audio system is protected by a security code (supplied by the Approved Dealer). This is used to electronically lock the audio system when the power is cut (battery disconnected, system disconnected, fuse blown etc.).

To operate the audio system, you must enter the secret four-digit code.

Make a note of the code and keep it in a safe place. If you lose it, please consult an approved dealer.

Entering the code

To enter the code:

- press the **1** button on the front panel of the audio system to switch on the system. The message “CODE” followed by “0000” will appear on the display;

- to set the value of the first flashing digit, press button 1 on the **7** keypad on the front panel of the audio system until you reach the desired number;
- set the following digits on buttons 2, 3 and 4 of the **7** keypad on the front panel of the audio system in the same way.

After selecting the fourth digit, press and hold button 6 on the **7** keypad on the front panel of the audio system.

The system is unlocked automatically once the full code has been entered.

Entering the code incorrectly

If there is an error when entering the code, the message “CODE ERROR... WAIT” will appear on the audio system display.

Wait around 60 seconds then re-enter the code.

Each time the code is entered incorrectly, the time required before the code can be re-entered is doubled.

OPERATING FAULTS (1/3)

Description	Possible causes	Solutions
No sound can be heard.	The volume is set to minimum or pause.	Increase the volume or deactivate pause.
The audio system does not work and the display does not light up.	The audio system is not switched on.	Switch the audio system on.
	The audio system fuse has blown.	Replace the fuse (see the section on "Fuses" in your vehicle's vehicle user manual).
The audio system does not work but the display lights up.	The volume is set to minimum.	Press button 16 or turn button 1 on the front panel of the audio system or press button 16 or 20 on the remote control.
	Speaker short circuit.	Consult an approved dealer.
No sound comes out of the left- or right-hand speakers when using the radio or a CD.	The sound balance setting (left/right) is incorrect.	Correct the sound balance setting.
	Speaker disconnected.	Consult an approved dealer.
Poor radio reception or no reception.	The vehicle is too far from the transmitter to which the radio is tuned (background noise and interference).	Find another transmitter with better reception in your area or deactivate the "RDS-AF" function.
	The reception is disrupted by interference from the engine.	Consult an approved dealer.
	The aerial is damaged or not connected.	Consult an approved dealer.

OPERATING FAULTS (2/3)

Description	Possible causes	Solutions
The initial read time of a CD CD MP3 seems long.	CD soiled.	Eject and clean the CD.
	CD MP3.	Wait: the CD MP3 requires a long time to be read.
“CD ERROR” is displayed or the CD/CD MP3 is ejected by the audio system.	CD incorrectly inserted or dirty, damaged or incompatible.	Eject the CD/CD MP3. Correctly insert a clean, undamaged or compatible CD/CD MP3 .
Some CD MP3 files cannot be read.	Audio and non-audio files have been saved on the same CD.	Save audio and non-audio files on different CDs.
The audio system cannot read the CD MP3.	The CD has been written at a speed of less than 8x or more than 16x.	Write your CD at a speed of 8x.
	The CD has been written in multisession mode.	Write your CD in “Disc at Once” mode or write your CD in “Track At Once” mode, and finalise the disc after the last session.
The CD MP3 playback quality is poor	The CD is black or of a colour with a lower reflective capacity, which reduces the playback quality.	Copy your CD to a white or light-coloured CD.

OPERATING FAULTS (3/3)

Description	Possible causes	Solutions
The phone does not connect to the audio system.	<ul style="list-style-type: none">– Your phone is off.– Your phone's battery is flat.– Your phone has not yet been paired to the hands-free phone system.– The Bluetooth® on your phone and on the audio system have not been activated.– The phone is not configured to accept the audio system's connection request.	<ul style="list-style-type: none">– Switch on your phone.– Recharge your phone's battery.– Pair your phone to the hands-free phone system.– Activate the Bluetooth® on your phone and the audio system.– Configure the phone to accept the audio system's connection request.
The Bluetooth® portable audio player does not connect to the system.	<ul style="list-style-type: none">– Your audio player is off.– Your audio player's battery is flat.– Your audio player has not previously been paired to the audio system.– The Bluetooth® of your portable audio player and of the audio system have not been activated.– The portable audio player is not configured to accept the audio system's connection request.– Music does not start to play from your audio player.	<ul style="list-style-type: none">– Switch on your portable audio player.– Recharge your audio player's battery.– Pair your audio player to the audio system.– Activate Bluetooth® for your audio player and the audio system.– Configure the portable player to accept the audio system's connection request.– Depending on your phone's degree of compatibility, music may need to be played from your audio player.
The message "Low battery" appears.	Using your hands-free phone system for prolonged periods will discharge your phone's battery more quickly.	Recharge your phone's battery.

ALPHABETICAL INDEX (1/2)

A

AF-RDS frequency tracking..... GB.14
auxiliary source..... GB.17

B

Bluetooth connection..... GB.18
Bluetooth®..... GB.10 – GB.11
Bluetooth® portable audio player..... GB.18
buttons..... GB.4 → GB.9

C

call..... GB.25 → GB.27
call history..... GB.25
call volume..... GB.27
CD text..... GB.16
CD/MP3 CD
 eject..... GB.16
 fast winding..... GB.15
 insert..... GB.15
 listen..... GB.15
 MP3 CD specifications..... GB.15
 random playback..... GB.16
choosing the source..... GB.12
communication..... GB.26
connect a telephone..... GB.22
connection
 failure..... GB.23
controls..... GB.4 → GB.9

D

default settings..... GB.29
disconnect a telephone..... GB.24

F

FM/LW/MW bandwidths..... GB.10 – GB.11

H

hands-free phone kit..... GB.11
hands-free telephone system..... GB.25 → GB.27

I

ID3 tag..... GB.16

J

Jack socket..... GB.18

L

languages..... GB.28

M

mute..... GB.12

O

operating faults..... GB.30 → GB.32
operation..... GB.12

P

pairing a telephone..... GB.20 – GB.21
pause..... GB.16
precautions during use..... GB.2

R

radio
 automatic mode..... GB.13
 automatic station storage..... GB.13
 choosing a station..... GB.13
 manual mode..... GB.13
 station pretuning..... GB.13
radio-text..... GB.28
range of wavelengths..... GB.13
RDS..... GB.10
receiving a call..... GB.26

ALPHABETICAL INDEX (2/2)

S

security code	GB.29
settings	
audio	GB.28
switching off.....	GB.12

T

telephone contacts list.....	GB.25
------------------------------	-------

U

unpairing a telephone.....	GB.21
USB socket.....	GB.17

V

volume.....	GB.12
-------------	-------

W

WMA.....	GB.15
----------	-------

Sumário

Precauções de utilização	BRA.2
Apresentação dos comandos	BRA.4
Descrição geral	BRA.10
Funcionamento	BRA.12
Ouvir o rádio	BRA.13
Ouvir um CD/CD MP3	BRA.15
Fontes de áudio auxiliares.	BRA.17
Registrar/excluir um telefone celular	BRA.20
Conectar/Desconectar um telefone celular	BRA.22
Fazer e receber uma chamada	BRA.25
Ajustes do sistema	BRA.28
Problemas de funcionamento	BRA.30

Traduzido do francês. Reprodução ou tradução, mesmo parciais, proibidas sem autorização por escrito do fabricante do veículo.

PRECAUÇÕES DO USUÁRIO (1/2)

É obrigatório tomar as precauções abaixo indicadas, no momento do uso do sistema, por razões de segurança e para evitar danos materiais. Respeite obrigatoriamente as leis em vigor no país em que se encontra.



Precauções relativas ao manuseio do sistema de áudio

- Manuseie os comandos (no painel de controle ou no volante) e consulte as informações na tela quando as condições de circulação permitirem.
- Ajuste o volume de som em um nível moderado, que permita ouvir os ruídos do ambiente.

Precauções materiais

- Não desmonte, nem modifique o sistema, para não danificar o equipamento e evitar queimaduras.
- Em caso de mau funcionamento ou para qualquer operação de desmontagem, entre em contato com um representante do fabricante.
- Não insira corpos estranhos, nem CD/CD MP3 danificados ou sujos no leitor.
- Utilize somente CD/CD MP3 circulares com 12 cm de diâmetro.
- Manuseie os discos, segurando pelas bordas internas e externas sem tocar na face não impressa do CD/CD MP3.
- Não cole qualquer tipo de etiqueta no CD/CD MP3.
- Em caso de uso prolongado, retire o CD/CD MP3 do leitor com cuidado pois pode estar quente.
- Nunca deixe os CD/CD MP3 expostos ao calor ou à luz direta do sol.

Precauções relativas ao telefone

- O uso do telefone no automóvel está regulamentado. A atual regulamentação não autoriza o uso dos sistemas de telefonia mãos livres em todas as situações de direção: o motorista deve manter o controle do seu automóvel e ser responsável pelo modo como conduz.
- Qualquer ação relativa a telefonar (dispar, ligar, pesquisa de um contato na agenda), durante a direção, é um fator de distração, que representa um risco sério.

Manutenção do painel de controle

- Utilize um pano macio e, se necessário, um pouco de água com sabão. Passe com um pano macio ligeiramente umedecido, depois seque com um pano macio.
- Não pressione a tela do painel de controle, nem utilize produtos com álcool.

PRECAUÇÕES DO USUÁRIO (2/2)

A aceitação prévia das condições gerais de venda é obrigatória antes de utilizar o sistema.

Os modelos referidos neste manual são descritos a partir das características conhecidas na data da elaboração deste documento. **O manual reúne o conjunto das funções existentes nos modelos descritos. Sua presença depende do modelo de equipamento, das opções escolhidas e do país de comercialização. Do mesmo modo, as funções que devem surgir durante o ano podem ser descritas neste documento. As telas apresentados no manual não são contratuais.** Dependendo da marca e do modelo do seu telefone, algumas funções podem ser parcial ou totalmente incompatíveis com o sistema multimídia do seu veículo.

Para obter mais detalhes, consulte uma oficina autorizada.

APRESENTAÇÃO DOS COMANDOS (1/6)

Painel de comando do sistema

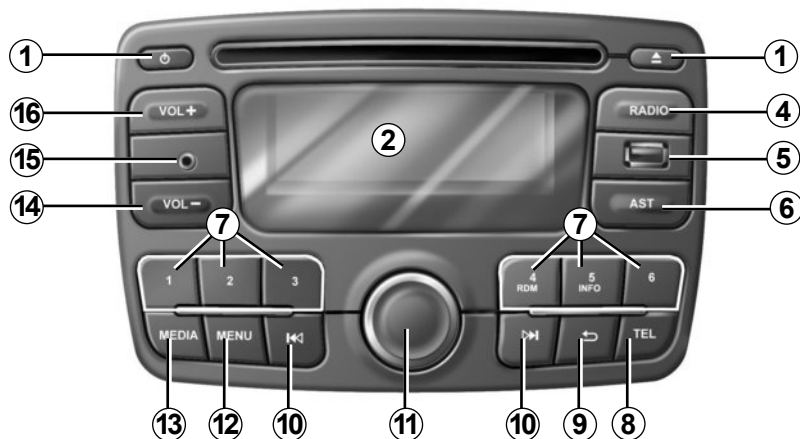

Comandos na coluna de direção

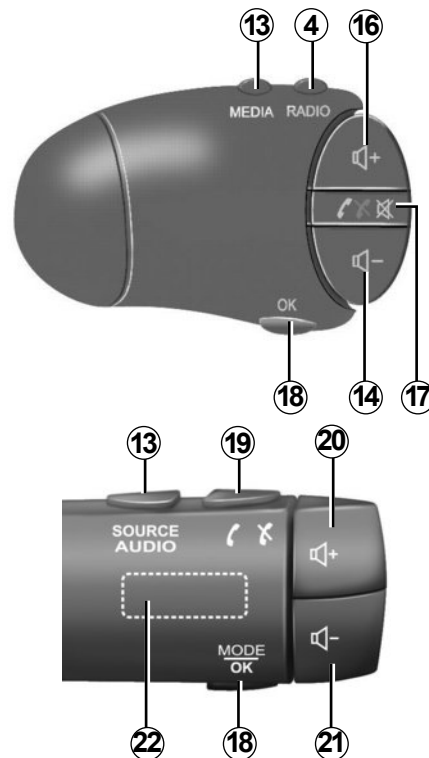

O painel frontal do sistema pode variar.

APRESENTAÇÃO DOS COMANDOS (2/6)

Painéis de comando do sistema

(A)

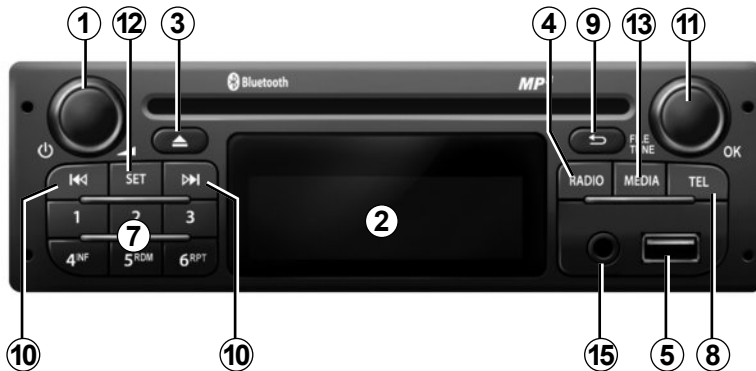

(B)

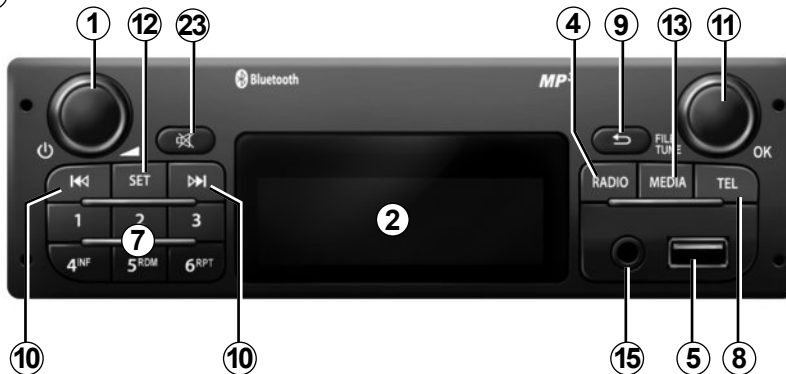

APRESENTAÇÃO DOS COMANDOS (3/6)

Painel de controle
do sistema

Ⓒ



APRESENTAÇÃO DOS COMANDOS (4/6)

	Função ÁUDIO	Função TELEFONE
1	Pressão breve: liga/desliga. Girar: ajustar o volume (apenas para os comandos A , B e C).	
2	Visor de informações.	
3	Ejete um CD/CD MP3.	
4	Escolhe a fonte de rádio e a faixa de ondas. As faixas de ondas são FM1, FM2, AM, FM, AST.	
5	Porta USB para iPod® ou fontes de áudio auxiliares.	
6	Pressionamento rápido: para ativar o modo AST e voltar para a última estação AST sintonizada. Pressão prolongada: iniciar a busca das seis estações de rádio com as frequências mais fortes.	
7	Pressão breve: chama uma estação de rádio registrada previamente. Pressão prolongada: memoriza uma estação de rádio.	
8		Pressionar brevemente: acessar o menu "Telefone". Pressão prolongada: rediscar o último número discado. Durante uma chamada: encerrar a chamada em andamento.
9	<ul style="list-style-type: none">– Retornar à tela/nível anterior durante uma navegação pelos menus;– cancelar uma ação em curso.	

APRESENTAÇÃO DOS COMANDOS (5/6)

	Função ÁUDIO	Função TELEFONE
10	<p>Pressionar brevemente: mudar de faixa (CD/CD MP3 em alguns aparelhos de áudio) ou as frequências de rádio.</p> <p>Pressão prolongada: avançar rapidamente/retornar uma faixa de CD/CD MP3 em alguns reprodutores de áudio portáteis ou percorrer as estações de rádio até o botão ser liberado.</p>	
11	<p>Enquanto estiver escutando um CD/CD MP3, USB, iPod® ou reprodutor de áudio portátil Bluetooth®: silenciar o som e pausar.</p> <p>Pressão breve: confirmar uma ação.</p> <p>Girar: navegar por menus, listas ou frequências de rádio (em incrementos de 0,05 Hz).</p>	
12	Acessa o menu de funções personalizadas.	
13	Seleciona uma mídia desejada (se conectada): CD/CD MP3 → iPod® → USB → AUX → Bluetooth®.	
14, 21	Diminuir o volume da fonte de áudio durante a audição.	
15	Entrada auxiliar.	
16, 20	Aumentar o volume da fonte de áudio durante a audição.	
17	<ul style="list-style-type: none"> – Interromper o som da fonte de rádio sendo reproduzida no momento; – Silenciar o som e pausar a reprodução do CD/CD MP3, USB, iPod® ou reprodutor de áudio portátil Bluetooth®. 	<p>Sinal da chamada fora do alcance:</p> <ul style="list-style-type: none"> – Pressão prolongada: rediscar o último número. <p>Ao receber uma chamada:</p> <ul style="list-style-type: none"> – pressão breve: atender à chamada; – pressão prolongada: rejeitar a chamada. <p>Durante uma chamada: encerrar a chamada em andamento.</p>

APRESENTAÇÃO DOS COMANDOS (6/6)

	Função ÁUDIO	Função TELEFONE
18	Confirmar uma ação.	
19		<ul style="list-style-type: none"> – Pressionar brevemente: acessar o menu “Telefone”. – Pressão prolongada: rediscar o último número discado. <p>Ao receber uma chamada:</p> <ul style="list-style-type: none"> – pressão breve: atender à chamada; – pressão prolongada: rejeitar a chamada. <p>Durante uma chamada: encerrar a chamada em andamento.</p>
20+21	<ul style="list-style-type: none"> – Silenciar a fonte de rádio que está sendo reproduzida no momento; – silenciar o som e pausar a reprodução do CD/CD MP3, USB, iPod® ou reproduzidor de áudio portátil Bluetooth®. 	
22	<p>Rotação:</p> <ul style="list-style-type: none"> – rádio: navegar na lista de rádios; – mídia: faixa anterior/seguinte. <p>Pressão breve: abrir a lista de reprodução atual.</p> <p>Pressionamento contínuo:</p> <ul style="list-style-type: none"> – retornar à tela ou ao nível anterior enquanto navega pelos menus; – cancelar uma ação em curso. 	<p>Rotação:</p> <ul style="list-style-type: none"> – Menu “Telefone”: navegar pela lista. <p>Pressão breve: confirmar uma ação.</p> <p>Pressionamento contínuo:</p> <ul style="list-style-type: none"> – retornar à tela ou ao nível anterior enquanto navega pelos menus; – cancelar uma ação em curso.
23	<ul style="list-style-type: none"> – Silenciar a fonte de rádio que está sendo reproduzida no momento; – silenciar o som e pausar a reprodução do CD/CD MP3, USB, iPod® ou reproduzidor de áudio portátil Bluetooth®. 	

DESCRIÇÃO GERAL (1/2)

Introdução

O sistema de áudio assegura as seguintes funções:

- rádio RDS;
- leitor CD/CD MP3;
- gestão das fontes de áudio auxiliares;
- sistema de telefonia mãos livres Bluetooth®.

Funções de rádio e CD/CD MP3

Seu sistema de áudio permite ouvir estações de rádio e reproduzir áudio de CD, MP3, WMA, AAC e WAV.

As estações de rádio são classificadas em faixas de ondas: FM (frequência modulada) e AM (amplitude modulada).

O sistema RDS permite exibir os nomes de algumas estações e ouvir os tipos de programas ou mensagens de informação transmitidas pelas estações de rádio FM:

- Informações sobre o estado geral do trânsito rodoviário (TA);
- mensagens de emergência (PTY31).

Função de áudio auxiliar

Você pode ouvir seu reproduutor de áudio diretamente nos alto-falantes do veículo. Existem várias possibilidades de conectar seu reproduutor de áudio, conforme o tipo de aparelho que você possui:

- porta USB;
- conector Jack;
- conexão Bluetooth®.

Para obter mais informações sobre aparelhos compatíveis, consulte uma oficina autorizada.

DESCRIÇÃO GERAL (2/2)

Função de telefonia mãos livres

O sistema de telefonia mãos-livres Bluetooth® assegura as seguintes funções, liberando o motorista da necessidade de manusear diretamente o telefone:

- emparelhar até cinco telefones;
- emitir/receber/rejeitar uma chamada;
- transferir a lista de contatos da memória do telefone e do cartão SIM;
- visualizar o registro de chamadas recebidas através do sistema de áudio;
- chamar o correio de voz.

Compatibilidade dos telefones

Certos telefones não são compatíveis com o sistema mãos livres, não permitem explorar todas as funcionalidades oferecidas nem proporcionam a melhor qualidade acústica.

Para obter mais informações sobre telefones compatíveis, consulte uma oficina autorizada ou visite o site do fabricante, se disponível.



Seu sistema de telefonia mãos livres serve apenas para facilitar a comunicação, reduzindo os fatores de risco sem os eliminar totalmente. Respeite obrigatoriamente as leis em vigor no país em que se encontra.

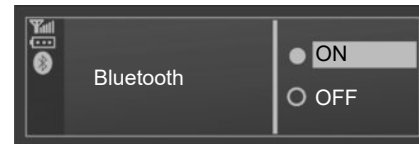

Função Bluetooth®

Esta função permite o sistema de áudio reconhecer e manusear seu reproduutor de MP3 ou telefone portátil para o registro Bluetooth®.

Você pode ativar/desativar a função Bluetooth® pelo menu “Bluetooth”:

- exibir o menu “Telefone” pressionando **8** no painel frontal do sistema de áudio ou **19** no comando na coluna de direção;
- selecionar “Bluetooth” girando e pressionando **11** no painel frontal do sistema de áudio;
- selecione ON/OFF.

FUNCIONAMENTO

Funcionamento e interrupção

Pressione brevemente o botão **1** no painel frontal do sistema de áudio para ligar o sistema.

Você pode utilizar seu sistema de áudio com o motor do veículo parado. Ele funcionará por dez minutos. Pressione o botão **1** no painel frontal do sistema de áudio para fazer o sistema funcionar por mais dez minutos.

Desligue o sistema de áudio pressionando brevemente o botão **1** no painel frontal do sistema de áudio.

Escolha da fonte

Percorra as várias fontes de áudio pressionando o botão **13** sucessivamente no painel frontal do sistema de áudio ou no comando na coluna de direção. Quando você percorre as fontes, elas aparecem na seguinte ordem: CD/CD MP3 → iPod → USB → AUX → Bluetooth®.

Nota: pressione o botão **8** no painel frontal do sistema de áudio ou **19** no comando na coluna de direção para exibir o menu do telefone.

Quando você insere um CD/CD MP3 com o rádio ligado, a fonte muda automaticamente e se inicia a leitura do CD.

Você também pode selecionar a fonte de áudio pressionando o botão **4** no painel frontal do sistema de áudio ou no comando na coluna de direção.

Ao pressionar repetidamente o botão **4** no painel frontal do sistema de áudio ou no comando na coluna de direção, você percorre as faixas de onda na seguinte ordem: FM1 → FM2 → AM → FM1...

Volume do som

Para ajustar o volume, pressione o botão **14** ou **16** no painel frontal do sistema de áudio ou no comando na coluna de direção ou gire o botão **1** no painel frontal do sistema de áudio ou pressione o botão **20** ou **21** no comando na coluna de direção.

A tela do sistema de áudio indica “VOLUME” seguido do valor do ajuste atual (de 00 a 31).

Interrupção do som

Para silenciar o som, pressione brevemente o botão **23** no painel frontal do sistema de áudio ou o botão **17** no comando na coluna de direção ou os botões **20** e **21** no comando na coluna de direção simultaneamente.

A mensagem “MUDO” é exibida na tela do sistema de áudio.

Pressione brevemente o botão **23** no painel frontal do sistema de áudio mais uma vez ou o botão **17** no comando na coluna de direção, ou os botões **20** e **21** no comando na coluna de direção simultaneamente para continuar reproduzindo a fonte atual.

Você também pode ativar o som pressionando o botão **14** ou **16** no painel frontal do sistema de áudio ou no comando na coluna de direção ou girando o botão **1** no painel frontal do sistema de áudio ou pressionando o botão **20** ou **21** no comando na coluna de direção.

OUVIR O RÁDIO (1/2)

Escolha uma faixa de ondas

Pressione **4** repetidamente no painel frontal do sistema de áudio para escolher a faixa de onda desejada: FM1, FM2, AM, FM1...

Escolha uma estação de rádio

Há vários modos de selecionar uma estação de rádio.

Pesquisa automática

Este modo serve para pesquisar estações disponíveis por um varredura automática.

Para acessar as estações, pressione brevemente **10** no painel frontal do sistema de áudio.

Para interromper a pesquisa de estação, pressione brevemente **4**, **10** ou uma das teclas do teclado **7** no painel frontal do sistema de áudio.

Pesquisa manual

Este modo permite-lhe pesquisar manualmente as estações, por varredura da faixa de ondas selecionada. Para acessar as estações, pressione e segure **10** no painel frontal do sistema de áudio.

Você pode liberar o botão **10** no painel frontal do sistema de áudio para refinar a pesquisa. Gire o botão **11** no painel frontal do sistema de áudio para aumentar ou diminuir a frequência em incrementos de 0,05 Hz (dependendo do sentido da rotação).

Memorização das estações

Este modo de funcionamento permite-lhe ouvir as estações de rádio que foram previamente memorizadas.

Selecione uma faixa de onda, depois selecione uma estação de rádio utilizando os modos descritos anteriormente.

Memorize uma estação pressionando e segurando um dos botões do teclado **7** no painel frontal do sistema de áudio. Um bipe indicará que a estação foi memorizada.

É possível memorizar até seis estações por faixa de onda.

Chame as estações memorizadas pressionando um dos botões do teclado **7** no painel frontal do sistema de áudio.

OUVIR O RÁDIO (2/2)

Função AST (Autostore)

A função AST permite memorizar as seis estações com as frequências mais fortes na região onde você se encontra.

Quando estiver escutando rádio, pressione brevemente o botão **6** no painel frontal do sistema de áudio para ativar o modo AST. O rádio retorna à última estação AST ouvida. Pressione e segure o botão **6** no painel frontal do sistema de áudio. A varredura automática de frequências é acionada para buscar as seis melhores estações.

Quando estiver escutando rádio, pressione o botão **12** no painel frontal do sistema de áudio e selecione "Rádio Armaz. Auto.". Pressione o botão **11** no painel frontal do sistema de áudio ou o botão **18** no comando na coluna de direção para confirmar e ativar o modo AST. A varredura automática de frequências é acionada para buscar as seis melhores estações.

Para passar de uma frequência memorizada a outra, pressione um dos botões do teclado **7** no painel frontal do sistema de áudio. A frequência mais intensa será registrada como P1.

Nota: alguns botões poderão não responder a nenhuma estação de rádio se a "Rádio Armaz. Auto." encontrar menos de seis estações.

Busca manual

No modo AST, é possível modificar manualmente as frequências detectadas pelo sistema de áudio.

Pressione um dos botões **10** no painel frontal do sistema de áudio para ajustar a frequência, depois pressione e segure um dos botões do teclado **7** para memorizar a frequência selecionada.

Nota: as faixas FM1, FM2, AM e AST permitem armazenar um total de 24 estações.

Sintonia das frequências AF-RDS

A frequência de uma estação FM muda conforme a zona geográfica. Certas estações utilizam o sistema RDS com sintonia de frequências. O sistema de rádio pode acompanhar as mudanças de frequência destas estações.

Nota: se a estação de rádio não tiver a função de frequência RDS, a mensagem AF piscará na tela do sistema de áudio.

Más condições de recepção podem, às vezes, provocar bruscas mudanças de frequência, que se tornam inesperadas. Desative a sintonia de estações.

Para ativar/desativar as funções AF, PTY31, REG e TA, exiba o menu RDS pressionando o botão **12** no painel frontal do sistema de áudio, selecione "REG-AF" e pressione o botão **11** no painel frontal do sistema de áudio ou o botão **18** no comando na coluna de direção para confirmar.

OUVIR UM CD, CD MP3 (1/2)

Características dos formatos lidos

São lidos apenas os arquivos com extensão MP3/WMA/AAC/WAV.

Se um CD tiver arquivos normais de CD áudio e arquivos de áudio comprimidos, os arquivos de áudio comprimidos não serão considerados.

Observação: certos arquivos protegidos (direitos autorais) podem não ser lidos.

O sistema de áudio suporta até 10.000 arquivos, no máximo.

Nota: o tamanho dos nomes de arquivo não pode exceder 128 caracteres. Para assegurar uma melhor legibilidade dos nomes de pastas e arquivos, é aconselhado utilizar menos de 64 caracteres e evitar caracteres especiais.

Manutenção dos CD/CD MP3

Nunca exponha um CD/CD MP3 ao calor ou à luz direta do sol, para preservar a qualidade de leitura.

Para limpar um CD/CD MP3, utilize um pano macio, efetuando movimentos do centro para a periferia do CD.

De modo geral, respeite os conselhos de manutenção e armazenagem do fabricante do CD.

Observação: certos CD riscados ou sujos não serão lidos.

Inserir um CD/CD MP3

Consulte a seção chamada “Precauções de uso”.

Verifique se não há CD no leitor. Em seguida, insira o CD com o lado impresso voltado para cima.

Ouvir um CD/CD MP3

Quando um CD/CD MP3 é inserido (lado impresso para cima), o sistema de áudio muda automaticamente para a origem CD/CD MP3 e começa a tocar a primeira faixa.

Se o sistema de áudio estiver desligado e a ignição ligada, ao inserir um CD/CD MP3 o sistema de áudio começa a funcionar e inicia a leitura do CD/CD MP3. Se a ignição não estiver ligada, o sistema de áudio não começa a funcionar.

Se você estiver escutando rádio e houver um CD/CD MP3 no reproduutor, poderá optar por escutar o CD/CD MP3 pressionando o botão **13** no painel frontal do sistema de áudio ou no comando na coluna de direção. A leitura começa quando o sistema de áudio passa para a fonte CD/CD MP3.

Pesquisar uma faixa

Pressione brevemente o botão **10** no painel frontal do sistema de áudio ou gire o botão **22** no comando na coluna de direção para passar de uma faixa a outra.

Leitura acelerada

Pressione e segure o botão **10** no painel frontal do sistema de áudio para avançar rapidamente ou retroceder.

A leitura é retomada logo que a tecla é solta.

OUVIR UM CD, CD MP3 (2/2)

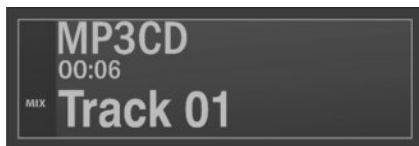

Leitura aleatória (mix)

Com um CD/CD MP3 inserido, pressione e segure a tecla 4 ou 5 do teclado **7** para ativar a leitura aleatória de todas as faixas do CD/CD MP3.

O sinal MIX é iluminado na tela. Uma faixa é escolhida imediatamente de modo aleatório. A passagem de uma faixa à outra é feita de modo aleatório. Pressione o botão 4 ou 5 novamente no teclado **7** para desligar a função de leitura aleatória; o símbolo MIX desaparece.

Desligar o sistema de áudio ou mudar de fonte não desativa a leitura aleatória.

Em contrapartida, a ejeção do CD/CD MP3 desativa a leitura aleatória.

Observação: em um CD MP3, a leitura aleatória é efetuada na pasta durante a leitura. Alteração do processo para iniciar a leitura aleatória deste último.

Pausa

Pressione o botão **23** ou **11** no painel frontal do sistema de áudio ou o botão **17** no comando na coluna de direção ou os botões **20** e **21** no comando na coluna de direção simultaneamente para silenciar o som temporariamente.

Esta função é automaticamente desativada em caso de uma ação no volume, ao mudar a fonte ou a difusão de informações automáticas.

Exibir as informações textuais (se estiverem disponíveis) (CD-Text ou ID3 tag)

Pressione brevemente o botão 4 ou 5 do teclado **7** no painel frontal do sistema de áudio para percorrer as informações de ID3 tag (nome do artista, título do álbum ou título da música). Para exibir todas as informações de ID3 tag na mesma página, pressione e segure o botão 4 ou 5 do teclado **7** no painel frontal do sistema de áudio. Para sair da função, pressione o botão **9** no painel frontal do sistema de áudio.

Observação: ao final de alguns segundos e sem nenhuma ação sua, a tela anterior é exibida automaticamente.

Ejete um CD/CD MP3

Para ejetar um CD/CD MP3 do reproduutor, pressione o botão **3** no painel frontal do sistema de áudio.

Nota: se um disco ejetado não for removido em 20 segundos, ele será reinserido automaticamente no reproduutor de CD.

FONTES DE ÁUDIO AUXILIARES (1/3)

Seu sistema de áudio tem uma entrada auxiliar para conectar uma fonte de áudio externa (dispositivo USB, reprodutor de MP3, iPod®, reprodutor de áudio portátil Bluetooth® etc.).

Você tem várias possibilidades para conectar um reprodutor de MP3:

- porta USB;
- conector Jack;
- conexão Bluetooth®.

Nota: os formatos da fonte de áudio auxiliar podem ser MP3, WMA e AAC.

Nota: o dispositivo USB usado deverá ser formatado como FAT32 e ter capacidade máxima de 32Gb.

Entrada auxiliar: porta USB

Conexão

Conecte o plugue do iPod® ou o dispositivo USB ao soquete de entrada USB no painel frontal do sistema de áudio.

Uma vez que a tomada do aparelho esteja ligada à porta USB, a faixa lida é exibida automaticamente.

Nota: se for a primeira vez que o aparelho é conectado ao sistema de áudio, a reprodução de áudio começará na primeira faixa da primeira pasta da fonte. Se não, a leitura começa a partir da última faixa lida (se você conectar o mesmo aparelho duas vezes em sequência).

Observação: uma vez conectado, você não tem mais a possibilidade de comandar diretamente seu tocador de MP3. Você deve utilizar as teclas do painel de controle do sistema de áudio.

Uso

- iPod®:

Após ter ligado seu iPod®, os menus são acessíveis a partir de seu sistema de áudio.

O sistema conserva as listas de leitura idênticas ao seu iPod®.

- acesso USB:

A leitura do primeiro arquivo de áudio da primeira pasta de seu dispositivo USB é iniciada automaticamente.

Se você estiver na estrutura de menu em árvore, poderá mudar a faixa ou a pasta girando e pressionando o botão **11** no painel frontal do sistema de áudio ou o botão **22** no comando na coluna de direção. Se não estiver na estrutura em árvore, girar o botão não terá efeito algum.

Nota: para acessar o menu do seu aparelho (iPod® ou dispositivo USB) enquanto reproduz uma faixa de áudio, pressione **9** no painel frontal do sistema de áudio.

Nota: a reprodução aleatória em um dispositivo USB funciona do mesmo modo que no CD MP3. Consulte a seção “Ouvindo um CD/CD MP3” para obter informações sobre leitura aleatória (mix).

FONTES DE ÁUDIO AUXILIARES (2/3)

Entrada auxiliar: leitura de áudio Bluetooth®

Para poder utilizar seu reproduutor de MP3 Bluetooth®, você deve conectá-lo no veículo no momento do primeiro uso.

O emparelhamento permite ao sistema de áudio reconhecer e memorizar um reproduutor de áudio Bluetooth® portátil ou telefone Bluetooth®.

Observação: se seu aparelho digital Bluetooth® dispôr de funções de telefone e tocador de MP3, o registro de uma destas funções ativa automaticamente o da outra.

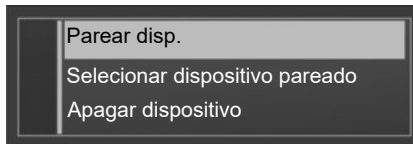

Conexão

- Ative a conexão Bluetooth® do reproduutor de áudio portátil ou telefone (consulte o manual do usuário do aparelho);
- ative o Bluetooth® do sistema de áudio pressionando o botão **8** no painel frontal do sistema de áudio ou o botão **19** no comando na coluna de direção. Uma mensagem na tela do sistema de áudio confirmará a ativação do Bluetooth®;
- um código de quatro algarismos aparecerá na tela do sistema de áudio;
- selecione “My Radio” no seu aparelho (ou telefone).

- digite o código com quatro algarismos exibido no sistema de áudio no teclado do seu aparelho (ou telefone);
- uma mensagem confirmando o emparelhamento aparecerá na tela do sistema de áudio;
- selecione a fonte de áudio Bluetooth® desejada pressionando **13** no painel frontal do sistema de áudio ou no comando na coluna de direção, depois gire o botão **11** no painel frontal do sistema de áudio ou o botão **22** no comando na coluna de direção. Confirme a fonte escolhida pressionando **11** no painel frontal do sistema de áudio ou **18** no comando na coluna de direção.

Nota: se a fonte AUX for desconectada, o sistema de áudio retornará para o menu anterior.

Dependendo da marca e do modelo do seu aparelho, a função Bluetooth® pode ser parcial ou totalmente incompatível com o sistema de áudio do seu veículo. Consulte uma Oficina Autorizada.

FONTES DE ÁUDIO AUXILIARES (3/3)

Uso

Seu reproduzidor de áudio portátil precisa estar conectado ao sistema de áudio para acessar todas as suas funções.

Nota: nenhum reproduzidor de áudio portátil poderá ser conectado ao sistema de áudio se não tiver sido previamente emparelhado.

Uma vez que o reproduzidor de MP3 Bluetooth® esteja conectado, você pode manuseá-lo a partir do seu sistema de áudio.

Pressione o botão **11** no painel frontal do sistema de áudio ou o botão **17** no comando na coluna de direção para pausar a faixa de áudio (pressionar novamente continua a reprodução).

Dependendo do aparelho, pressione um dos botões **10** no painel frontal do sistema de áudio ou gire o botão **22** no comando na coluna de direção para ir para a faixa anterior ou seguinte no aparelho de áudio portátil.

Observação: o número de funções acessíveis varia conforme o tipo de fone de ouvido e sua compatibilidade com o sistema de áudio.

Nota: em alguns casos, consulte o manual do usuário do seu aparelho para concluir o procedimento de conexão.

Entrada auxiliar: conector Jack

Conexão

Usando o cabo adequado (não fornecido), conecte o soquete Jack da entrada auxiliar **15** no painel frontal do sistema ao plugue do fone de ouvido do reproduzidor de áudio portátil (geralmente um conector Jack de 3,5 mm).

Observação: não é possível selecionar uma faixa diretamente através do seu sistema de áudio. Para selecionar uma faixa, você deve manusear diretamente seu reproduzidor de MP3, sempre com o veículo parado.

Uso

Apenas o texto AUX aparece na tela do sistema de áudio. Nenhuma indicação sobre o nome do artista ou da faixa está visível.



Manuseie o aparelho de áudio quando as condições de circulação permitirem.

Coloque o tocador de MP3 em local firme antes de circular com o veículo (risco de projeção em caso de frenagem brusca ou colisão).

REGISTRAR/EXCLUIR UM TELEFONE (1/2)

Registrar um telefone

Para usar o sistema de telefone viva-voz, é preciso emparelhar seu telefone Bluetooth® ao veículo quando for usá-lo pela primeira vez.

O registro permite o sistema de telefonia mãos-livres reconhecer e memorizar um telefone.

Você pode emparelhar até cinco telefones, mas apenas um pode ser conectado por vez ao sistema de telefonia mãos livres.

O emparelhamento pode ser feito a partir do sistema de áudio ou do telefone.

Seu sistema de multimídia e seu telefone devem estar ligados.

Observação: se um telefone estiver conectado no momento de um novo registro, a conexão existente é desconectada automaticamente.

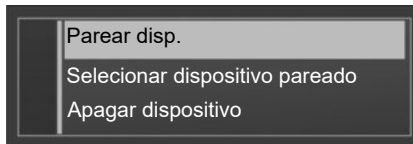

Emparelhando um telefone Bluetooth® via sistema de áudio

- Ative o recurso Bluetooth® do seu telefone (consulte o guia do usuário do telefone).
- exiba o menu “Telefone” pressionando o botão **8** no painel frontal do sistema de áudio ou o botão **19** no comando na coluna de direção;
- selecione “Parear disp.” girando e pressionando o botão **11** no painel frontal do sistema de áudio ou o botão **19** no comando na coluna de direção;

- “Pronto p/ parear” aparecerá na tela do sistema de áudio;
- a partir de seu telefone, inicie uma busca de equipamentos Bluetooth® presentes na proximidade;
- no telefone, selecione “Meu rádio” (o nome do sistema de áudio) na lista;
- Insira o código de emparelhamento exibido na tela do sistema de áudio usando o teclado do telefone.

Consulte o manual do telefone para obter informações adicionais.

Após finalizar o registro:

- é exibida uma mensagem indicando a designação do telefone recentemente registrado;
- o telefone é automaticamente conectado ao veículo.

Se o emparelhamento falhar, a tela do sistema de áudio retornará para o menu “Telefone”.

Se a lista de telefones registrados estiver completa, é necessário excluir um deles para registrar um novo telefone.

REGISTRAR/EXCLUIR UM TELEFONE (2/2)

Excluir um telefone

Esta função permite suprimir um telefone da memória do sistema de telefonia mãos-livres.

Exiba o menu “Telefone” pressionando o botão **8** no painel frontal do sistema de áudio ou o botão **19** no comando na coluna de direção, depois selecione o menu “Apagar dispositivo”; Selecione o telefone a ser desemparelhado na lista, pressione **11** no painel frontal do sistema de áudio ou **18** no comando na coluna de direção e selecione “SIM”.



Seu sistema de telefonia mãos livres serve apenas para facilitar a comunicação, reduzindo os fatores de risco sem os eliminar totalmente. Respeite obrigatoriamente as leis em vigor no país em que se encontra.

CONECTANDO, DESCONECTANDO UM TELEFONE (1/3)

Conectar um telefone registrado

Seu telefone deve estar conectado ao sistema de telefonia mãos-livres para poder acessar todas suas funções.

Nenhum celular pode ser conectado ao sistema de telefone viva-voz a menos que tenha sido previamente emparelhado.

Consulte as informações em “Emparelhando um telefone” na seção “Emparelhando/desemparelhando um telefone”.

Observação: a conexão de Bluetooth® do seu telefone deve ser ativada.

Conexão automática

Logo que a ignição é ligada, o sistema de telefone viva-voz procura telefones emparelhados ao alcance.

Observação: o telefone em prioridade é o último que foi ligado.

A pesquisa continua até que seja encontrado um telefone registrado (esta pesquisa pode demorar até 5 minutos).

Observação:

- uma vez feito o contato, você pode se beneficiar de uma conexão automática em seu telefone. Para que seu telefone fique automaticamente ligado ao sistema ao ligar a ignição, pode ser necessário ativar a função de conexão Bluetooth® automática do seu telefone com o sistema mãos-livres. Para isso, consulte o manual do usuário do seu telefone;
- na nova conexão e havendo dois telefones registrados no perímetro da recepção do sistema mãos-livres, será dada prioridade ao último telefone ligado, mesmo que este se encontre no exterior do veículo.

Nota: se já houver uma chamada em andamento quando ocorrer a conexão ao sistema de telefone viva-voz, o telefone será conectado automaticamente e a conversa passará para os alto-falantes do veículo.

Nota: se já houver uma chamada em andamento quando ocorrer a conexão ao sistema de telefone viva-voz, o telefone será conectado automaticamente e a conversa passará para os alto-falantes do veículo.

CONECTANDO, DESCONECTANDO UM TELEFONE (2/3)

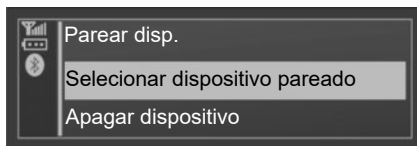

Conexão manual (mudança de telefone conectado)

Para conectar outro aparelho Bluetooth® ao sistema de áudio:

- exiba o menu de configurações pressionando o botão **8** no painel frontal do sistema de áudio ou o botão **19** no comando na coluna de direção;
- selecione o menu “Selecionar dispositivo pareado” usando o botão **11** no painel frontal do sistema de áudio ou o botão **22** no comando na coluna de direção.

Você encontra de novo a lista dos telefones já registrados.

- Selecione o telefone que deseja conectar na lista e confirme pressionando o botão **11** no painel frontal do sistema de áudio ou o botão **22** no comando na coluna de direção.

Uma mensagem na tela do sistema de áudio indicará que o telefone está conectado.

Falha de conexão

No caso de uma falha de conexão, verifique se:

- seu telefone está ligado;
- a bateria do seu telefone não está descarregada;
- seu telefone foi previamente emparelhado ao sistema de áudio;
- o Bluetooth® é ativado no seu telefone e no sistema de áudio;
- o telefone é configurado para aceitar todas as solicitações de emparelhamento.

Nota: usar o sistema de telefone viva-voz por períodos prolongados descarrega a bateria do telefone mais rapidamente.

CONECTANDO, DESCONECTANDO UM TELEFONE (3/3)

Desconectar um telefone

Para desconectar seu telefone do sistema de áudio:

- exiba o menu de configurações pressionando o botão **12** ou **8** no painel frontal do sistema de áudio ou o botão **19** no comando na coluna de direção;
- selecione o menu “Conexão Bluetooth” usando o botão **11** no painel frontal do sistema de áudio ou o botão **22** no comando na coluna de direção;
- selecione o telefone que deseja desconectar na lista e selecione “Desconectar” girando e pressionando o botão **11** no painel frontal do sistema de áudio ou o botão **22** no comando na coluna de direção.

Desligar o telefone provoca também sua desconexão do sistema de áudio.

Uma mensagem aparecerá na tela do sistema de áudio para confirmar que o telefone foi desconectado.

Observação: se o telefone for desconectado durante uma comunicação, esta será transferida automaticamente ao telefone.

Para desconectar seu telefone, você também pode:

- desativar a função Bluetooth® do seu sistema de áudio;
- desativar o Bluetooth® do seu telefone;
- excluir o telefone emparelhado pelo menu “Telefone”.

Para desativar o Bluetooth® do seu sistema de áudio, consulte as informações em “Função Bluetooth” na seção “Descrição geral”.

Para desemparelhar um telefone Bluetooth®, consulte as informações em “Desemparelhando um telefone” na seção “Emparelhando/desemparelhando um telefone”.

FAZENDO, RECEBENDO UMA CHAMADA (1/3)

Chamando um contato da sua lista telefônica

Quando você emparelha seu telefone, a respectiva lista telefônica é carregada automaticamente no sistema de áudio.

- Exiba o menu “Telefone” pressionando o botão **8** no painel frontal do sistema de áudio ou o botão **19** no comando na coluna de direção;
- selecione “Agenda” girando o botão **11** no painel frontal do sistema de áudio ou o botão **22** no comando na coluna de direção;
- confirme pressionando o botão **11** no painel frontal do sistema de áudio ou o botão **18** no comando na coluna de direção;
- na lista, selecione um contato a chamar e confirme pressionando o botão **11** no painel frontal do sistema de áudio ou o botão **18** no comando na coluna de direção para iniciar a chamada.

Nota: para retornar à tela anterior, pressione o botão **9** no painel frontal do sistema de áudio.

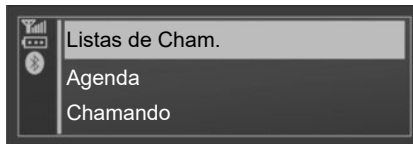

Chamando um contato a partir do registro de chamadas

- Exiba o registro de chamadas pressionando o botão **8** no painel frontal do sistema de áudio ou o botão **19** no comando na coluna de direção e selecione “Listas de Cham.”;
- selecione o menu “Cham. realizadas”, “Cham. atendidas” ou “Cham. perdidas” girando o botão **11** no painel frontal do sistema de áudio ou o botão **22** no comando na coluna de direção;

- confirme pressionando o botão **11** no painel frontal do sistema de áudio ou o botão **18** no comando na coluna de direção.

O registro de chamadas aparecerá na tela do sistema de áudio.

- Selecione o contato ou número a chamar e confirme pressionando o botão **11** no painel frontal do sistema de áudio ou o botão **18** no comando na coluna de direção para iniciar a chamada.



É recomendado parar o veículo para digitar um número ou para pesquisar um contato.

O sistema não oferece suporte a cartões SIM duplos e chamadas em três vias quando seu telefone está conectado. Se você receber uma chamada enquanto estiver se comunicando, esta é automaticamente rejeitada.

FAZENDO, RECEBENDO UMA CHAMADA (2/3)

Emitir uma chamada ao digitar um número

- Exiba o menu “Telefone” pressionando o botão **8** no painel frontal do sistema de áudio ou o botão **19** no comando na coluna de direção, depois selecione “Chamando”;
- para discar o número desejado com o teclado numérico, gire e pressione o botão **11** no painel frontal do sistema de áudio ou o botão **22** no comando na coluna de direção e selecione ↻.

Você pode chamar o último número discado pressionando e segurando o botão **8** no painel frontal do sistema de áudio ou o botão **19** no comando na coluna de direção.

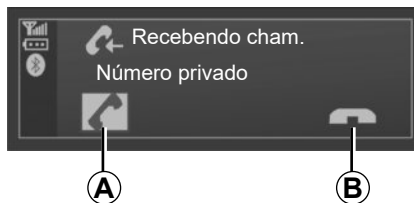

Receber uma chamada

Quando uma chamada é recebida, o número do chamador é exibido na tela do sistema de áudio (esta função depende das opções que você assinou na sua operadora telefônica).

Se o número chamado estiver presente em uma das listas, o nome do seu contato é então exibido ao invés do número.

Se não for possível exibir o número do chamador, aparecerá a mensagem “Número privado” na tela do sistema de áudio.

Para aceitar uma chamada recebida:

- selecione **A** girando e pressionando o botão **11** no painel frontal do sistema de áudio ou o botão **22** no comando na coluna de direção;
- pressione brevemente **17** ou **19** no comando na coluna de direção.

Para rejeitar uma chamada recebida:

- selecione **B** girando e pressionando o botão **11** no painel frontal do sistema de áudio ou o botão **22** no comando na coluna de direção;
- pressione e segure **17** ou **19** no comando na coluna de direção.

FAZENDO, RECEBENDO UMA CHAMADA (3/3)



Durante uma comunicação

Você pode:

- ajuste o volume pressionando os botões **14** e **16** no painel frontal do sistema de áudio ou comando na coluna de direção, ou os botões **20** e **21** no comando na coluna de direção.
- desligue pressionando o botão **8** no painel frontal do sistema de áudio ou o botão **17** ou **19** no comando na coluna de direção.

Ao girar o botão **11** no painel frontal do sistema de áudio, você pode:

- desligar (selecione e pressione o ícone **C**);
- passar a conversa do sistema de áudio para o telefone (selecione e pressione o ícone **D**);
- controle o teclado do seu telefone pelo sistema de áudio (selecione e pressione o ícone **E**).

AJUSTES DO SISTEMA (1/2)

Visor do texto do rádio

Para exibir o texto do rádio:

- pressione o botão **12** no painel frontal do sistema de áudio;
- selecione o menu “Rádio” usando o botão **11** no painel frontal do sistema de áudio;
- confirme pressionando o botão **11** no painel frontal do sistema de áudio.

A exibição de texto do rádio pode conter no máximo sessenta e quatro caracteres.

Nota: se não houver informações, a tela do sistema de áudio exibirá a mensagem “Nenhuma mensagem”.

Ajustes do áudio

Para exibir configurações de áudio:

- pressione o botão **12** no painel frontal do sistema de áudio;
- selecione “parâmetros” usando o botão **11** no painel frontal do sistema de áudio;
- pressione o botão **11** no painel frontal do sistema para confirmar e exibir o menu de configurações de áudio;
- selecione “Áudio” para acessar as diferentes seções na seguinte ordem:
 - “Grave”;
 - “Agudo”;
 - “Atenuador” (equilíbrio entre dianteira e traseira);
 - “Balanço” (equilíbrio entre esquerda e direita).

Você pode alterar o valor de cada configuração girando o botão **11** no painel frontal do sistema de áudio.

Pressione o botão **11** no painel frontal do sistema de áudio para confirmar e retornar para a seleção anterior.

O sistema sai do menu automaticamente quando fica sem atividade por alguns segundos. Você também pode sair do menu pressionando o botão **9** no painel frontal do sistema de áudio.

Configurações AUX

No menu “parâmetros”, gire o botão **11** no painel frontal do sistema de áudio e selecione “Aux In” para acessar as diferentes seções na seguinte ordem:

- “ALT”;
- “MÉD”;
- “BAIX”.

Os valores para cada ajuste são os seguintes:

- “ALT” (300 mV);
- “MÉD” (600 mV);
- “BAIX” (1200 mV).

Escolher a língua

Acesse “Idioma” no menu “parâmetros” e escolha o idioma desejado.

AJUSTES DO SISTEMA (2/2)

Ajustes definidos previamente

Para retornar para as configurações padrão:

- exiba o menu de configurações pressionando o botão **12** no painel frontal do sistema de áudio;
- selecione o menu “parâmetros” usando o botão **11** no painel frontal do sistema de áudio;
- pressione o botão **11** no painel frontal do sistema de áudio para exibir o menu de configurações e selecione “Áudio padrão”.

Aparecerá uma mensagem na tela do sistema de áudio solicitando que você confirme a seleção. Depois que este item é selecionado, todas as configurações do sistema de áudio retornam aos respectivos valores padrão.

Ajustes de telefonia

Para exibir o menu de configurações do telefone, pressione o botão **8** no painel frontal do sistema de áudio ou o botão **19** no comando na coluna de direção.

O sistema sai do menu automaticamente quando fica sem atividade por alguns segundos. Você também pode sair do menu pressionando o botão **9** no painel frontal do sistema de áudio.

Código de segurança

Seu sistema de áudio é protegido por um código de segurança (fornecido por uma oficina autorizada). Ele permite bloquear eletronicamente o sistema de áudio quando a alimentação é interrompida (bateria desconectada, sistema desligado, fusível queimado, etc.).

Para ativar o sistema de áudio, você deve digitar o código secreto composto por quatro algarismos.

Anote este código e guarde-o em local seguro. Se você o perder, consulte uma oficina autorizada.

Introdução do código

Para inserir o código:

- pressione o botão **1** no painel frontal do sistema de áudio para ligar o sistema. A mensagem “CÓDIGO” seguida por “0000” aparecerá na tela;

- para ajustar o valor do primeiro algarismo que está piscando, pressione o botão **1** no teclado **7** do painel frontal do sistema de áudio até chegar ao número desejado;
- ajuste os algarismos a seguir com os botões **2**, **3** e **4** do teclado **7** no painel frontal do sistema de áudio do mesmo modo.

Após selecionar o quarto algarismo, pressione e segure o botão **6** do teclado **7** no painel frontal do sistema de áudio.

Uma vez terminada a introdução do código, o desbloqueio é imediato.

Introdução de código errado

Se o código for inserido incorretamente, a mensagem “ERRO DE CÓDIGO... AGUARDE” aparecerá na tela do sistema de áudio.

Aguarde cerca de 60 segundos e depois insira o código novamente.

O tempo de espera é duplicado a cada novo código errado.

IRREGULARIDADES DE FUNCIONAMENTO (1/3)

Descrição	Causas possíveis	Soluções
Nenhum som é emitido.	O volume está no mínimo ou em pausa.	Aumente o volume ou desative a pausa.
O sistema de áudio não funciona e o visor não é iluminado.	O sistema de áudio não está ligado.	Ligue o sistema de áudio.
	O fusível do sistema de áudio está queimado.	Substituir o fusível (consulte a seção "Fusíveis" no manual do usuário do veículo).
O sistema de áudio não funciona, mas o visor é iluminado.	O volume está ajustado no mínimo.	Pressione o botão 16 ou gire o botão 1 no painel frontal do sistema de áudio ou pressione o botão 16 ou 20 do controle remoto.
	Curto-circuito nos alto-falantes.	Consulte uma Oficina Autorizada.
Nenhum som é emitido pelo alto-falante esquerdo ou direito, quer seja da rádio ou de um CD.	O ajuste do balanço de som (ajuste esquerdo/direito) está incorreto.	Ajuste corretamente o balanço de som.
	Alto-falante desligado.	Consulte uma Oficina Autorizada.
Má recepção do rádio ou ausência de recepção.	O veículo está afastado demais da emissora captada pelo rádio (ruído de fundo e interferências).	Procura uma outra emissora com um sinal mais forte neste local ou desative a função "RDS-AF".
	A recepção é obstruída por interferências do motor.	Consulte uma Oficina Autorizada.
	A antena está danificada ou não está conectada.	Consulte uma Oficina Autorizada.

IRREGULARIDADES DE FUNCIONAMENTO (2/3)

Descrição	Causas possíveis	Soluções
O tempo de leitura inicial de um CD/CD MP3 parece longo.	CD sujo.	Ejete e limpe o CD.
	CD MP3.	Aguarde: a varredura desta CD MP3 é mais demorado.
“ERRO DE CD” é exibido ou o CD/CD MP3 é ejetado pelo sistema de áudio.	CD mal introduzido/sujo/danificado/incompatível.	Ejete o CD/CD MP3. Insira corretamente um CD/CD MP3 limpo/em bom estado/compatível.
Certos arquivos do CD MP3 não são lidos.	Foram registrados em um mesmo CD arquivos de áudio e não áudio.	Registre em CD diferentes os arquivos de áudio e não áudio.
O sistema de áudio não chega a ler o CD MP3.	O CD foi gravado a uma velocidade inferior a 8x ou superior a 16x.	Grave seu CD na velocidade 8x.
	O CD foi gravado em modo de sessões múltiplas.	Grave o CD no modo “Gravar todo o disco” ou grave o CD no modo “Gravar uma faixa” e finalize o disco depois da última sessão.
A leitura do CD MP3 é de má qualidade.	O CD é preto ou tem uma cor com menor poder reflexivo, que degrada a qualidade de leitura.	Copie seu CD para um CD branco ou de cor clara.

IRREGULARIDADES DE FUNCIONAMENTO (3/3)

Descrição	Causas possíveis	Soluções
O telefone não é conectado ao sistema de áudio.	<ul style="list-style-type: none">– Seu telefone está desligado.– A bateria do seu telefone está descarregada.– Seu telefone não está registrado previamente no sistema de telefonia mãos-livres.– O Bluetooth® não foi ativado no telefone e no sistema de áudio.– O telefone não está configurado para aceitar a solicitação de conexão do sistema de áudio.	<ul style="list-style-type: none">– Ligue seu telefone.– Recarregue a bateria de seu telefone.– Emparelhe seu telefone ao sistema de telefone viva-voz.– Ative o Bluetooth® no telefone e no sistema de áudio.– Configure o telefone para aceitar a solicitação de conexão do sistema de áudio.
O tocador de MP3 Bluetooth® não se conecta ao sistema.	<ul style="list-style-type: none">– Seu reproduutor de MP3 está desligado.– A bateria do seu aparelho está descarregada.– Seu aparelho não foi previamente registrado no sistema de áudio.– O Bluetooth® não foi ativado no reproduutor de áudio portátil e no sistema de áudio.– O reproduutor de áudio portátil não está configurado para aceitar a solicitação de conexão do sistema de áudio.– A música não é iniciada a partir do seu reproduutor de MP3.	<ul style="list-style-type: none">– Ligue seu reproduutor de MP3.– Recarregue a bateria do seu reproduutor de MP3.– Registre seu reproduutor de MP3 no sistema de áudio.– Ative o Bluetooth® do seu reproduutor de MP3 e do sistema de áudio.– Configure o reproduutor portátil para aceitar a solicitação de conexão do sistema de áudio.– Conforme o grau de compatibilidade do seu telefone, pode ser necessário iniciar a música a partir do seu aparelho.
A mensagem “Bateria fraca” é exibida.	Usar o sistema de telefone viva-voz por períodos prolongados descarrega a bateria do telefone mais rapidamente.	Recarregue a bateria de seu telefone.

ÍNDICE ALFABÉTICO (1/2)

A

aparelho áudio Bluetooth®.....BRA.18

B

bandas FM / LW / MW.....BRA.10 – BRA.11

Bluetooth®.....BRA.10 – BRA.11

botões.....BRA.4 → BRA.9

C

CD texto.....BRA.16

CD/CD MP3

características do CD MP3.....BRA.15

ejetar.....BRA.16

inserir.....BRA.15

leitura acelerada.....BRA.15

leitura aleatória.....BRA.16

ouvir.....BRA.15

chamar.....BRA.25 → BRA.27

código de segurança.....BRA.29

comandos.....BRA.4 → BRA.9

comunicação.....BRA.26

conectar um telefone.....BRA.22

conexão

falha.....BRA.23

conexão Bluetooth.....BRA.18

D

desconectar um telefone.....BRA.21, BRA.24

E

escolha da fonte.....BRA.12

F

falhas de funcionamento.....BRA.30 → BRA.32

fonte auxiliar.....BRA.17

H

histórico de chamadas.....BRA.25

I

ID3 tag.....BRA.16

idiomas.....BRA.28

interrupção do som.....BRA.12

K

kit telefone viva voz.....BRA.11

L

lista telefônica.....BRA.25

M

marcha.....BRA.12

P

parada.....BRA.12

partida.....BRA.12

pausa.....BRA.16

precauções.....BRA.2

R

rádio

escolher uma estação.....BRA.13

memorização automática das estações.....BRA.13

modo automático.....BRA.13

modo manual.....BRA.13

pré-seleção das estações.....BRA.13

rádio-text.....BRA.28

RDS.....BRA.10

receber uma chamada.....BRA.26

regulagens

áudio.....BRA.28

regulagens por defeito.....BRA.29

ÍNDICE ALFABÉTICO (2/2)

S

sequência de frequências AF-RDS	BRA.14
sincronizar um telefone	BRA.20 – BRA.21
sintonia	BRA.13
sistema de telefonia viva voz.....	BRA.25 → BRA.27

T

tomada Jack	BRA.18
tomada USB	BRA.17

V

volume	BRA.12
volume de comunicação.....	BRA.27

W

WMA.....	BRA.15
----------	--------

**CLASS I
LASER PRODUCT**

(www.renault-multimedia.com)

