

Radio Classic



1

2

3

4

5

6

7

8

Français

F

Deutsch

D

Español

E

Italiano

I

Nederlands

NL

Português

P

Român

RO

ελληνικά

GR

български

BUL

Sommaire

Précautions d'utilisation	F.2
Présentation des commandes	F.4
Description générale	F.10
Mise en route	F.12
Écouter la radio	F.13
Écouter un CD/CD MP3	F.15
Sources audio auxiliaires	F.17
Appairer/désappairer un téléphone	F.20
Connecter/déconnecter un téléphone	F.22
Émettre/recevoir un appel	F.25
Réglages système	F.28
Anomalies de fonctionnement	F.30

Traduit du français. Reproduction ou traduction, même partielle, interdite sans autorisation écrite du constructeur du véhicule.

PRÉCAUTIONS D'UTILISATION (1/2)

Il est impératif de suivre les précautions ci-dessous lors de l'utilisation du système pour des raisons de sécurité ou de risques de dommages matériels. Respectez obligatoirement les lois en vigueur du pays dans lequel vous vous trouvez.



Précautions concernant la manipulation du système audio

- Manipulez les commandes (en façade ou au volant) et consultez les informations à l'écran lorsque les conditions de circulation vous le permettent.
- Réglez le volume sonore à un niveau modéré permettant d'entendre les bruits environnants.

Précautions matérielles

- Ne procédez à aucun démontage ou aucune modification du système afin d'éviter tout risque matériel et de brûlure.
- En cas de dysfonctionnement et pour toute opération de démontage, veuillez contacter un représentant du constructeur.
- N'insérez pas de corps étrangers, de CD/CD MP3 endommagés ou sales dans le lecteur.
- Utilisez uniquement des CD/CD MP3 de forme circulaire de 12 cm de diamètre.
- Manipulez les disques en tenant les bords intérieurs et extérieurs sans toucher la face non imprimée du CD/CD MP3.
- Ne collez pas de papier sur les CD/CD MP3.
- Lors d'une utilisation prolongée, retirez le CD/CD MP3 du lecteur avec précaution car il peut être chaud.
- N'exposez jamais les CD/CD MP3 à la chaleur ou à la lumière directe du soleil.

Précautions concernant le téléphone

- Certaines lois réglementent l'usage du téléphone en voiture. Elles n'autorisent pas pour autant l'usage des systèmes téléphonie mains libres dans n'importe quelle situation de conduite : tout conducteur doit rester maître de sa conduite.
- Téléphoner en conduisant est un facteur de distraction et de risque important, cela pendant toutes les phases d'utilisation (numérotation, communication, recherche d'une entrée dans le répertoire...).

Entretien de la façade

- Utilisez un chiffon doux et si nécessaire, un peu d'eau savonneuse. Rincez avec un chiffon doux légèrement humide puis essuyez avec un chiffon doux sec.
- N'appuyez pas sur l'afficheur de la façade, n'utilisez pas non plus de produits à base d'alcool.

PRÉCAUTIONS D'UTILISATION (2/2)

L'acceptation préalable des Conditions Générales de Vente est obligatoire avant l'utilisation du système.

La description des modèles déclinés dans cette notice, a été établie à partir des caractéristiques connues à la date de conception de ce document. **La notice regroupe l'ensemble des fonctions existantes pour les modèles décrits. Leur présence dépend du modèle de l'équipement, des options choisies et du pays de commercialisation. De même, des fonctionnalités devant apparaître en cours d'année peuvent être décrites dans ce document. Les écrans présents sur la notice sont non-contractuels.** Selon la marque et le modèle de votre téléphone, certaines fonctions peuvent être partiellement ou totalement incompatibles avec le système multimédia de votre véhicule.

Pour de plus amples informations, consultez un Représentant de la marque.

PRÉSENTATION DES COMMANDES (1/6)

Façade du système

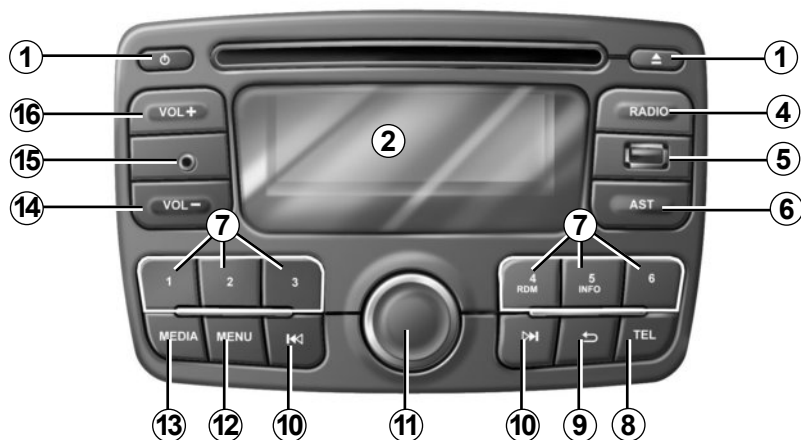

Commandes sous volant

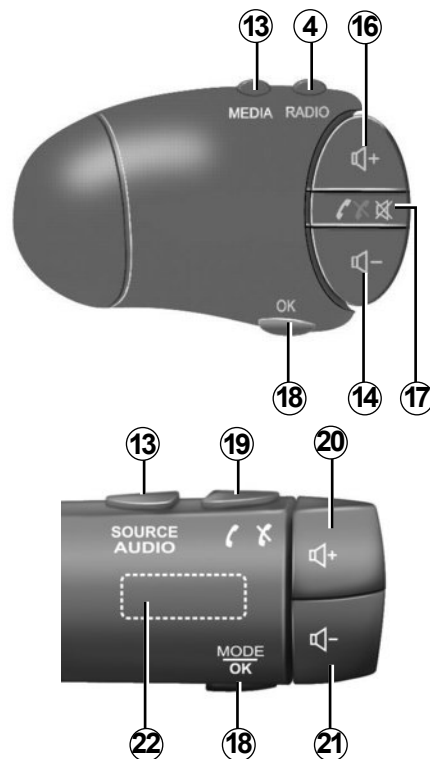

La façade du système peut varier.

PRÉSENTATION DES COMMANDES (2/6)

Façades du système

A

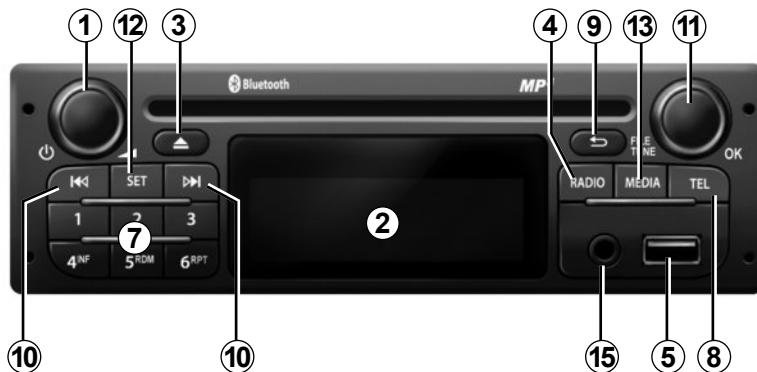

B

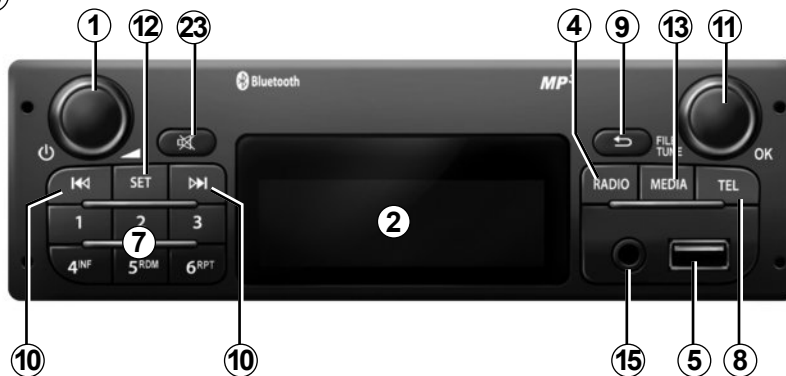

PRÉSENTATION DES COMMANDES (3/6)

Façade du système

Ⓒ



PRÉSENTATION DES COMMANDES (4/6)

	Fonction AUDIO	Fonction TÉLÉPHONIE
1	Appui court : marche/arrêt. Rotation : régler le volume (uniquement pour les commandes A , B et C).	
2	Afficheur d'informations.	
3	Éjecter un CD/CD MP3.	
4	Choisir la source radio et la gamme d'ondes. Les gammes d'ondes sont FM1, FM2, AM, FM, AST.	
5	Prise USB pour l'iPod® ou des sources audio auxiliaires.	
6	Appui court : activer le mode AST et revenir à la dernière station AST écoutée. Appui long : lancer la recherche des six stations de radio ayant les plus fortes fréquences.	
7	Appui court : rappeler une station préenregistrée. Appui long : mémoriser une station de radio.	
8		Appui court : accéder au menu « Téléphone ». Appui long : rappeler le dernier numéro composé. Pendant un appel : raccrocher l'appel en cours.
9	<ul style="list-style-type: none"> – Revenir à l'écran précédent/au niveau précédent pendant un déplacement dans les menus ; – annuler une action en cours. 	

PRÉSENTATION DES COMMANDES (5/6)

	Fonction AUDIO	Fonction TÉLÉPHONIE
10	<p>Appui court : changer de piste (CD/CD MP3, certains baladeurs audio) ou changer de fréquence radio.</p> <p>Appui long : avance/retour rapide sur une piste CD/CD MP3 de certains baladeurs audio, ou faire défiler les stations de radio jusqu'à ce que le bouton soit relâché.</p>	
11	<p>Pendant l'écoute d'un CD/CD MP3, USB, iPod®, baladeur Bluetooth® : couper le son et mettre en pause.</p> <p>Appui court : valider une action.</p> <p>Rotation : naviguer dans les menus, les listes ou les fréquences radio (par palier de 0.05 Hz).</p>	
12	Accéder au menu des réglages personnalisés.	
13	Sélectionner un média désiré (si connecté) : CD/CD MP3 → iPod® → USB → AUX → Bluetooth®.	
14, 21	Diminuer le volume de la source audio en cours d'écoute.	
15	Entrée auxiliaire.	
16, 20	Augmenter le volume de la source audio en cours d'écoute.	
17	<ul style="list-style-type: none"> - Couper le son de la source radio en cours d'écoute ; - Couper le son et mettre en pause la lecture du CD / CD MP3, USB, iPod®, baladeur Bluetooth®. 	<p>Hors réception d'un appel :</p> <ul style="list-style-type: none"> - appui long : rappeler le dernier correspondant. <p>À la réception d'un appel :</p> <ul style="list-style-type: none"> - appui court : décrocher l'appel ; - appui long : refuser l'appel. <p>Pendant un appel : raccrocher l'appel en cours.</p>

PRÉSENTATION DES COMMANDES (6/6)

	Fonction AUDIO	Fonction TÉLÉPHONIE
18	Valider une action.	
19		<ul style="list-style-type: none"> – Appui court : accéder au menu « Téléphone ». – Appui long : rappeler le dernier numéro composé. <p>À la réception d'un appel :</p> <ul style="list-style-type: none"> – appui court : décrocher l'appel ; – appui long : refuser l'appel. <p>Pendant un appel : raccrocher l'appel en cours.</p>
20+21	<ul style="list-style-type: none"> – Couper le son de la source radio en cours d'écoute ; – couper le son et mettre en pause la lecture du CD / CD MP3, USB, iPod®, baladeur Bluetooth®. 	
22	<p>Rotation :</p> <ul style="list-style-type: none"> – radio : naviguer dans la liste radio ; – média : avancer/reculer d'une piste. <p>Appui court : ouvrir la liste en cours d'écoute.</p> <p>Appui long :</p> <ul style="list-style-type: none"> – revenir à l'écran précédent / au niveau précédent pendant un déplacement dans les menus ; – annuler une action en cours. 	<p>Rotation :</p> <ul style="list-style-type: none"> – menu « Téléphone » : naviguer dans la liste. <p>Appui court : valider une action.</p> <p>Appui long :</p> <ul style="list-style-type: none"> – revenir à l'écran précédent / au niveau précédent pendant un déplacement dans les menus ; – annuler une action en cours.
23	<ul style="list-style-type: none"> – Couper le son de la source radio en cours d'écoute ; – couper le son et mettre en pause la lecture du CD / CD MP3, USB, iPod®, baladeur Bluetooth®. 	

DESCRIPTION GÉNÉRALE (1/2)

Introduction

Le système audio assure les fonctions suivantes :

- radio RDS;
- lecteur CD/CD MP3;
- gestion de sources audio auxiliaires;
- système de téléphonie mains libres Bluetooth®.

Fonctions radio et CD/CD MP3

Votre système audio permet l'écoute de stations radio et la lecture de CD audio, MP3, WMA, AAC et WAV.

Les stations de radio sont classées en gammes d'ondes : FM (modulation de fréquence) et AM (modulation d'amplitude).

Le système RDS permet l'affichage du nom de certaines stations et l'écoute de programmes thématiques ou d'informations diffusées par les stations radio FM :

- informations sur l'état général du trafic routier (TA);
- messages d'urgence (PTY31).

Fonction audio auxiliaire

Vous pouvez écouter votre baladeur audio directement sur les haut-parleurs de votre véhicule. Vous avez plusieurs possibilités pour connecter votre baladeur, suivant le type d'appareil que vous possédez :

- prise USB;
- prise Jack;
- connexion Bluetooth®.

Pour plus de précisions sur la liste des appareils compatibles, veuillez vous adresser à un Représentant de la marque.

DESCRIPTION GÉNÉRALE (2/2)

Fonction téléphonie mains libres

Le système de téléphonie mains libres Bluetooth® assure les fonctions suivantes en vous évitant d'avoir à manipuler votre téléphone :

- appairer jusqu'à cinq téléphones;
- émettre/recevoir/rejeter un appel;
- transférer la liste des contacts du répertoire téléphonique et de la carte SIM ;
- consulter l'historique d'appels passés depuis le système audio;
- appeler la messagerie vocale.

Compatibilité des téléphones

Certains téléphones ne sont pas compatibles avec les systèmes mains libres, ne permettent pas d'exploiter l'ensemble des fonctions offertes ou n'apportent pas une qualité acoustique optimale.

Pour plus de précisions sur la liste des téléphones compatibles, veuillez vous adresser à un Représentant de la marque ou consultez le site internet du constructeur s'il en dispose.



Votre système téléphonie mains libres a seulement pour objet de faciliter la communication en diminuant les facteurs de risque sans les éliminer totalement. Respectez obligatoirement les lois en vigueur du pays dans lequel vous vous trouvez.

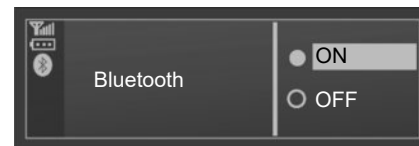

Fonction Bluetooth®

Cette fonction permet au système audio de reconnaître et manipuler votre baladeur audio ou téléphone portable par appairage Bluetooth®.

Vous pouvez activer/désactiver la fonction Bluetooth® via le menu « Bluetooth » :

- affichez le menu « Téléphone » par un appui sur **8** de la façade du système audio ou **19** de la commande sous volant ;
- sélectionnez « Bluetooth » en tournant et appuyant sur **11** de la façade du système audio ;
- sélectionnez ON/OFF.

MISE EN ROUTE

Marche et arrêt

Appuyez brièvement sur le bouton **1** de la façade du système audio pour mettre en marche votre système.

Vous pouvez utiliser votre système audio sans démarrer votre véhicule. Il fonctionnera pendant dix minutes. Appuyez sur le bouton **1** de la façade du système audio pour faire fonctionner le système pendant dix minutes supplémentaires.

Éteignez le système audio par un appui court sur le bouton **1** de la façade du système audio.

Choix de la source

Faites défiler les différentes sources par appuis successifs sur le bouton **13** de la façade du système audio ou de la commande sous volant. Les sources défilent dans l'ordre suivant : CD/CD MP3 → iPod → USB → AUX → Bluetooth®.

Nota : appuyez sur le bouton **8** de la façade du système audio ou **19** de la commande sous volant pour afficher le menu téléphonie.

Quand vous insérez un CD/CD MP3 alors que la radio est allumée, la source change automatiquement et la lecture du CD démarre.

Vous pouvez également sélectionner la source radio en appuyant sur le bouton **4** de la façade du système audio ou de la commande sous volant.

Des appuis successifs sur le bouton **4** de la façade du système audio ou de la commande sous volant font défiler les gammes d'ondes dans l'ordre suivant : FM1 → FM2 → AM → FM1...

Volume sonore

Ajustez le volume sonore en appuyant sur les boutons **14** ou **16** de la façade du système audio ou de la commande sous volant ou en tournant le bouton **1** de la façade du système audio ou en appuyant sur les boutons **20** ou **21** de la commande sous volant.

L'afficheur du système audio indique « VOLUME » suivi de la valeur du réglage en cours (de 00 à 31).

Coupure du son

Pour couper le son, appuyez brièvement sur le bouton **23** de la façade du système audio ou **17** de la commande sous volant ou simultanément sur les boutons **20** et **21** de la commande sous volant.

Le message « MUTE » s'affiche à l'écran du système audio.

Appuyez à nouveau brièvement sur le bouton **23** de la façade du système audio ou **17** de la commande sous volant ou simultanément sur les boutons **20** et **21** de la commande sous volant pour reprendre l'écoute de la source en cours.

Vous pouvez aussi désactiver la coupure du son en appuyant sur les boutons **14** ou **16** de la façade du système audio ou de la commande sous volant ou en tournant le bouton **1** de la façade du système audio ou en appuyant sur les boutons **20** ou **21** de la commande sous volant.

ÉCOUTER LA RADIO (1/2)

Choisir une gamme d'ondes

Par appuis successifs sur **4** de la façade audio, choisissez la gamme d'ondes souhaitée : FM1, FM2, AM, FM1...

Choisir une station de radio

Il existe différents modes pour sélectionner une station de radio.

Recherche automatique

Ce mode permet de rechercher des stations disponibles par un balayage automatique.

Pour accéder aux stations, effectuez un appui court sur **10** de la façade du système audio.

Pour interrompre la recherche des stations, appuyez brièvement sur **4**, **10** ou sur une des touches du clavier **7** de la façade du système audio.

Recherche manuelle

Ce mode vous permet de rechercher manuellement des stations par balayage de la gamme d'ondes sélectionnée. Pour accéder aux stations, faites un appui long sur **10** de la façade du système audio.

Vous pouvez relâcher la touche **10** de la façade audio pour affiner la recherche. Tournez le bouton **11** de la façade du système audio, la fréquence augmente ou baisse de 0.05 Hz (selon le sens de rotation).

Mémorisation des stations

Ce mode de fonctionnement vous permet d'écouter à la demande les stations que vous aurez préalablement mémorisées.

Sélectionnez une gamme d'ondes puis sélectionnez une station radio en utilisant les modes décrits précédemment.

Mémorisez une station en effectuant un appui long sur l'une des touches du clavier **7** de la façade du système audio. Un signal sonore vous indique que la station a bien été mémorisée.

Vous pouvez mémoriser jusqu'à six stations par gamme d'ondes.

Rappelez les stations mémorisées en appuyant sur l'une des touches du clavier **7** de la façade du système audio.

ÉCOUTER LA RADIO (2/2)

Fonction AST (Autostore)

La fonction AST vous permet de mémoriser les six stations ayant les plus fortes fréquences dans la région où vous vous trouvez.

À l'écoute de la radio, appuyez brièvement sur la touche **6** de la façade audio pour activer le mode AST. La radio revient à la dernière station AST écoutée. Exercez un appui long sur le bouton **6** de la façade audio. Le balayage automatique des fréquences démarre pour rechercher les six meilleures stations.

À l'écoute de la radio, appuyez sur la touche **12** de la façade du système audio puis sélectionnez « Enreg. Auto ». Appuyez sur la touche **11** de la façade du système audio ou **18** de la commande sous volant pour valider et activer le mode AST. Le balayage automatique des fréquences démarre pour rechercher les six meilleures stations.

Pour passer d'une fréquence enregistrée à l'autre, appuyez sur l'une des touches du clavier **7** de la façade du système audio. La fréquence la plus forte sera enregistrée comme P1.

Nota : certaines touches peuvent ne pas comporter de station radio si « Enreg. Auto » a trouvé moins de six stations.

Recherche manuelle

En mode AST, il vous est possible de modifier manuellement les fréquences détectées par votre système audio.

Appuyez sur l'une des touches **10** de la façade du système audio pour régler la fréquence, puis exercez un appui long sur l'une des touches du clavier **7** pour mémoriser la fréquence choisie.

Nota : les bandes FM1, FM2, AM et AST vous permettent d'enregistrer vingt-quatre stations au total.

Suivi des fréquences AF-RDS

La fréquence d'une station FM change selon la zone géographique. Certaines stations utilisent le système RDS avec le suivi de fréquences. Le système radio peut suivre les changements de fréquence de ces stations.

Nota : si la station de radio ne fournit pas la fonction fréquence RDS, le texte AF clignote sur l'afficheur de la façade audio.

De mauvaises conditions de réception peuvent parfois provoquer des changements de fréquence intempestifs. Désactivez alors le suivi de fréquences.

Pour activer/désactiver les fonctions AF, PTY31, REG, TA, affichez le menu RDS par un appui sur la touche **12** de la façade du système audio, sélectionnez la rubrique « Options RDS », puis appuyez sur le bouton **11** de la façade du système audio ou **18** de la commande sous volant pour valider.

ÉCOUTER UN CD, CD MP3 (1/2)

Caractéristiques des formats lus

Seuls les fichiers avec extension MP3/WMA/AAC/WAV sont lus.

Si un CD contient à la fois des fichiers de CD audio et des fichiers audio compressés, les fichiers audio compressés ne seront pas pris en compte.

Nota : certains fichiers protégés (droits d'auteur) peuvent ne pas être lus.

Le système audio supporte jusqu'à 10 000 fichiers maximum.

Nota : la longueur du nom de fichier ne peut dépasser cent vingt-huit caractères. Pour une meilleure lisibilité des noms de dossiers et de fichiers, il est conseillé d'utiliser des noms de moins de soixante quatre caractères et d'éviter les caractères spéciaux.

Entretien des CD/CD MP3

N'exposez jamais un CD/CD MP3 à la chaleur ou à la lumière directe du soleil afin de préserver sa qualité de lecture.

Pour nettoyer un CD/CD MP3, utilisez un chiffon doux en frottant du centre vers la périphérie du CD.

De manière générale, reportez-vous aux conseils d'entretien et de stockage du fabricant du CD.

Nota : certains CD rayés ou sales peuvent ne pas être lus.

Insérer un CD/CD MP3

Reportez-vous au chapitre « Précautions d'utilisation ».

Vérifiez qu'il n'y a pas de CD dans le lecteur, puis insérez le CD face imprimée vers le haut.

Écouter un CD/CD MP3

À l'insertion d'un CD/CD MP3 (face imprimée vers le haut), le système audio passe automatiquement en source CD/CD MP3 commençant la lecture par la première piste musicale.

Si le système audio est éteint et que le contact est mis, l'insertion d'un CD/CD MP3 met le système audio en marche et la lecture du CD/CD MP3 commence. Si le contact n'est pas mis, le système audio ne se met pas en marche.

Si vous écoutez la radio et qu'un CD/CD MP3 est dans le lecteur, vous pouvez choisir d'écouter le CD/CD MP3 en appuyant sur le bouton **13** de la façade du système audio ou de la commande sous volant. La lecture commence dès que le système audio est passé en source CD/CD MP3.

Rechercher une piste

Appuyez brièvement sur le bouton **10** de la façade du système audio ou tournez la molette **22** de la commande sous volant pour passer d'une piste à une autre.

Lecture accélérée

Maintenez l'appui sur le bouton **10** de la façade du système audio pour l'avance ou le retour rapide.

La lecture reprend lorsque la touche est relâchée.

ÉCOUTER UN CD, CD MP3 (2/2)

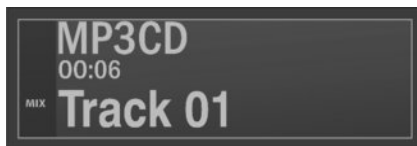

Lecture aléatoire (Mix)

Un CD/CD MP3 inséré, appuyez longuement sur la touche 4 ou 5 du clavier **7** pour activer la lecture aléatoire de toutes les pistes du CD/CD MP3.

Le témoin MIX s'allume sur l'écran. Une piste est aussitôt choisie de manière aléatoire. Le passage d'une piste à une autre se fait de manière aléatoire. Appuyez à nouveau sur la touche 4 ou 5 du clavier **7** pour désactiver la lecture aléatoire, le témoin MIX s'éteint.

L'extinction du système audio et le changement de source ne désactivent pas la lecture aléatoire.

En revanche, l'éjection du CD/CD MP3 désactive la lecture aléatoire.

Nota : sur un CD MP3, la lecture aléatoire s'effectue sur le dossier en cours de lecture. Changez de dossier pour lancer la lecture aléatoire de ce dernier.

Pause

Appuyez sur le bouton **23** ou **11** de la façade du système audio ou **17** de la commande sous volant ou simultanément sur **20** et **21** de la commande sous volant pour suspendre momentanément le volume sonore.

Cette fonction est désactivée automatiquement lors d'une action sur le volume, d'un changement de source ou de la diffusion d'informations automatiques.

Afficher les informations textuelles (si disponibles) (CD-Text ou ID3 tag)

Appuyez brièvement sur la touche 4 ou 5 du clavier **7** de la façade du système audio pour voir défiler les informations ID3 tag (nom de l'artiste, nom de l'album ou nom du titre). Pour afficher toutes les informations ID3 tag dans la même page, appuyez longuement sur la touche 4 ou 5 du clavier **7** de la façade du système audio. Pour sortir de la fonction, appuyez sur le bouton **9** de la façade du système audio.

Nota : au bout de quelques secondes et sans aucune action de votre part, l'écran précédent s'affiche automatiquement.

Éjecter un CD/CD MP3

Éjectez un CD/CD MP3 du lecteur de façade en appuyant sur le bouton **3** de la façade du système audio.

Nota : un disque éjecté non retiré dans les vingt secondes est automatiquement réinséré dans le lecteur CD.

SOURCES AUDIO AUXILIAIRES (1/3)

Votre système audio possède une entrée auxiliaire pour connecter une source audio externe (clé USB, lecteur MP3, iPod®, baladeur audio Bluetooth®...).

Vous avez plusieurs possibilités pour connecter votre baladeur :

- prise USB ;
- prise Jack ;
- connexion Bluetooth®.

Nota : les formats de la source audio auxiliaire peuvent être MP3, WMA et AAC.

Nota : la clé USB utilisée doit être formatée au format FAT32 et doit avoir une capacité maximale de 32Gb.

Entrée auxiliaire : prise USB

Connexion

Connectez la prise de l'iPod® ou la clé USB à la prise de l'entrée USB de la façade du système audio.

Une fois la prise de l'appareil branchée au port USB, la piste lue s'affiche automatiquement.

Nota : si c'est le premier branchement sur le système audio, la lecture audio commence à partir de la première piste du premier dossier de la source. Sinon, la lecture commence à partir de la dernière piste lue (si vous connectez le même appareil deux fois de suite).

Nota : une fois connecté, vous n'avez plus la possibilité de commander directement votre baladeur audio numérique. Vous devez utiliser les touches de la façade du système audio.

Utilisation

- iPod® :

Après avoir branché votre iPod®, les menus sont accessibles depuis votre système audio.

Le système conserve des listes de lecture identiques à celles de votre iPod®.

- clé USB :

La lecture du premier fichier audio du premier dossier de votre clé USB se lance automatiquement.

Si vous êtes dans l'arborescence du menu, vous pouvez changer de piste ou de dossier en tournant et en appuyant sur la molette **11** de la façade du système audio ou la molette **22** de la commande sous volant. Si vous n'êtes pas dans l'arborescence, la rotation de la molette n'a aucun effet.

Nota : pour accéder au menu de votre appareil (iPod® ou clé USB) pendant la lecture d'une piste audio, appuyez sur **9** de la façade du système audio.

Nota : la lecture aléatoire sur une clé USB fonctionne comme pour un CD MP3. Reportez-vous au chapitre « Écouter un CD/CD MP3 », paragraphe « Lecture aléatoire (Mix) ».

SOURCES AUDIO AUXILIAIRES (2/3)

Entrée auxiliaire : lecture audio Bluetooth®

Afin de pouvoir utiliser votre baladeur audio Bluetooth®, vous devez l'appairer au véhicule lors de la première utilisation.

L'appairage permet au système audio de reconnaître et de mémoriser un baladeur Bluetooth® ou un téléphone Bluetooth®.

Nota : si votre appareil numérique Bluetooth® dispose des fonctions de téléphonie et de baladeur audio, l'appairage d'une de ces fonctions entraîne automatiquement l'appairage de l'autre.

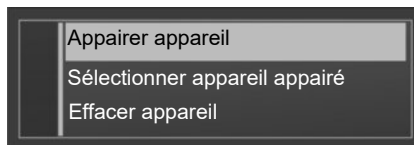

Connexion

- Activez la connexion Bluetooth® du baladeur ou du téléphone (reportez-vous à la notice d'utilisation de votre baladeur ou de votre téléphone) ;
- activez le Bluetooth® de votre système audio en appuyant sur le bouton **8** de la façade du système audio ou **19** de la commande sous volant. Un message sur l'afficheur du système audio vous confirme l'activation du Bluetooth® ;
- un code à quatre chiffres apparaît sur l'afficheur de votre système audio ;
- sélectionnez « My Radio » sur votre baladeur (ou téléphone).

- tapez le code à quatre chiffres affiché sur le système audio depuis le clavier de votre baladeur (ou téléphone) ;
- un message vous confirmant l'appairage apparaît sur l'afficheur du système audio ;
- sélectionnez la source audio Bluetooth® souhaitée en appuyant sur **13** de la façade du système audio ou de la commande sous volant, puis tournez la molette **11** de la façade du système audio ou **22** de la commande sous volant. Validez la source choisie par appui sur **11** de la façade du système audio ou **18** de la commande sous volant.

Nota : si la source AUX est déconnectée alors le système audio revient au menu précédent.

En fonction de la marque et du modèle de votre appareil, la fonction Bluetooth® peut être partiellement ou totalement incompatible avec le système audio de votre véhicule. Consultez un Représentant de la marque.

SOURCES AUDIO AUXILIAIRES (3/3)

Utilisation

Votre baladeur doit être connecté avec le système audio pour accéder à toutes ses fonctions.

Nota : aucun baladeur ne peut être connecté au système audio s'il n'a pas préalablement été appairé.

Une fois que le baladeur numérique Bluetooth® est connecté, vous pouvez le manipuler à partir de votre système audio.

Appuyez sur le bouton **11** de la façade du système audio ou **17** de la commande sous volant pour passer en mode pause de la piste audio (un nouvel appui relance la lecture).

Suivant appareil, appuyez sur l'une des touches **10** de la façade du système audio ou tournez la molette **22** de la commande sous volant pour passer aux morceaux précédents ou suivants du baladeur.

Nota : le nombre de fonctionnalités accessibles varie selon le type de baladeur et sa compatibilité avec le système audio.

Nota : dans certains cas particuliers, reportez-vous à la notice d'utilisation de votre équipement pour finaliser la procédure de connexion.

Entrée auxiliaire : prise Jack

Connexion

À l'aide d'un câble spécifique (non fourni), connectez la prise Jack de l'entrée auxiliaire **15** de la façade du système à la prise casque du baladeur audio (généralement prise Jack 3,5 mm).

Nota : vous ne pouvez pas sélectionner une piste directement via votre système audio. Pour sélectionner une piste, vous devez manipuler directement votre baladeur audio, véhicule à l'arrêt.

Utilisation

Il n'y a que le texte AUX affiché à l'écran du système audio. Aucune indication sur le nom de l'artiste ou de piste n'est visible.



Manipulez le baladeur audio lorsque les conditions de circulation vous le permettent.

Rangez le baladeur audio lorsque vous roulez (risque de projection en cas de freinage brutal ou en cas de choc).

APPAIRER, DÉSPAIRER UN TÉLÉPHONE (1/2)

Appairer un téléphone

Afin de pouvoir utiliser votre système de téléphonie mains-libres, vous devez appairer votre téléphone Bluetooth® au véhicule lors de la première utilisation.

L'appairage permet au système téléphonique mains-libres de reconnaître et de mémoriser un téléphone.

Vous pouvez appairer jusqu'à cinq téléphones, mais un seul peut être connecté à la fois au système téléphonique mains libres.

L'appairage peut s'effectuer depuis le système audio ou votre téléphone.

Votre système audio et votre téléphone doivent être allumés.

Nota : si un téléphone est déjà connecté, lors d'un nouvel appairage, la connexion existante est automatiquement déconnectée.



Appairer un téléphone Bluetooth® depuis le système audio

- Activez la connexion Bluetooth® de votre téléphone (reportez-vous à la notice d'utilisation de votre téléphone);
- affichez le menu « Téléphone » par un appui sur la touche **8** de la façade du système audio ou **19** de la commande sous volant;
- sélectionnez « Appairer appareil » en tournant et appuyant sur la molette **11** de la façade du système audio ou **19** de la commande sous volant;

- l'écran « Prêt à appairer » apparaît sur l'afficheur du système audio;
- lancez une recherche des équipements Bluetooth® présents à proximité depuis votre téléphone;
- sélectionnez dans la liste, à partir de votre téléphone, le nom du système audio « My Radio » dans la liste;
- composez sur le clavier de votre téléphone le code d'appairage affiché à l'écran du système audio.

Pour plus d'informations, reportez-vous à la notice d'utilisation de votre téléphone.

Une fois l'appairage finalisé :

- un message indiquant le nom du téléphone nouvellement appairé est affiché;
- le téléphone est automatiquement connecté au véhicule.

Si l'appairage échoue, l'écran du système audio revient au menu « Téléphone ».

Si la liste des téléphones appairés est complète, l'appairage d'un nouveau téléphone nécessite de désappairer un téléphone existant.

APPAIRER, DÉSAPPAIRER UN TÉLÉPHONE (2/2)

Désappairer un téléphone

Le désappairage permet de supprimer un téléphone de la mémoire du système de téléphonie mains-libres.

Affichez le menu « Téléphone » par un appui sur la touche **8** de la façade du système audio ou **19** de la commande sous volant, puis sélectionnez le menu « Effacer appareil ». Sélectionnez dans la liste le téléphone à désappairer, appuyez sur **11** de la façade du système audio ou **18** de la commande sous volant, puis sélectionnez « Oui ».



Votre système téléphonique mains libres a seulement pour objet de faciliter la communication en diminuant les facteurs de risque sans les éliminer totalement. Respectez obligatoirement les lois en vigueur du pays dans lequel vous vous trouvez.

CONNECTER, DÉCONNECTER UN TÉLÉPHONE (1/3)

Connecter un téléphone appairé

Votre téléphone doit être connecté au système de téléphonie mains-libres pour accéder à toutes ses fonctions.

Aucun téléphone ne peut être connecté au système de téléphonie mains-libres s'il n'a pas préalablement été appairé. Reportez-vous au paragraphe « Appairer un téléphone » du chapitre « Appairer/Désappairer un téléphone ».

Nota : la connexion de Bluetooth® de votre téléphone doit être activée.

Connexion automatique

Dès l'allumage du véhicule, le système de téléphonie mains-libres recherche les téléphones appairés présents à proximité.

Nota : le téléphone prioritaire est le dernier à avoir été connecté.

La recherche se poursuit jusqu'à ce qu'un téléphone appairé soit trouvé (cette recherche peut prendre jusqu'à cinq minutes).

Nota :

- contact mis, vous pouvez bénéficier d'une connexion automatique de votre téléphone. Il peut être nécessaire d'activer la fonction de connexion Bluetooth® automatique de votre téléphone avec le système mains libres. Pour ce faire, reportez-vous à la notice d'utilisation de votre téléphone ;
- à la reconnexion et en présence de deux téléphones appairés dans le périmètre de réception du système mains-libres, le dernier téléphone connecté sera prioritaire, y compris si ce dernier se trouve à l'extérieur du véhicule et à portée du système mains-libres.

Nota : si au moment de la connexion avec votre système de téléphonie mains-libres vous êtes déjà en communication, alors le téléphone sera automatiquement connecté et la conversation basculera sur les haut-parleurs du véhicule.

Nota : si au moment de la connexion avec votre système de téléphonie mains-libres vous êtes déjà en communication, alors le téléphone sera automatiquement connecté et la conversation basculera sur les haut-parleurs du véhicule.

CONNECTER, DÉCONNECTER UN TÉLÉPHONE (2/3)

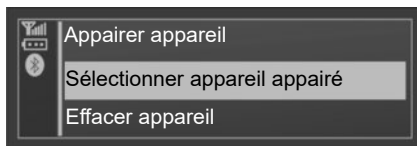

Connexion manuelle (changement de téléphone connecté)

Pour connecter un autre appareil Bluetooth® au système audio :

- affichez le menu des réglages par un appui sur la touche **8** de la façade du système audio ou **19** de la commande sous volant ;
- sélectionnez le menu « Sélectionner appareil appairé » à l'aide de la molette **11** de la façade du système audio ou **22** de la commande sous volant.

Vous retrouvez la liste des téléphones déjà appairés.

- Sélectionnez le téléphone que vous souhaitez connecter dans la liste et validez par un appui sur la molette **11** de la façade du système audio ou **22** de la commande sous volant.

Un message sur l'afficheur du système audio indique que le téléphone est connecté.

Échec de connexion

En cas d'échec de la connexion, veuillez vérifier que :

- votre téléphone est allumé ;
- la batterie de votre téléphone n'est pas déchargée ;
- votre téléphone a préalablement été appairé au système audio ;
- le Bluetooth® de votre téléphone et du système audio est activé ;
- le téléphone est configuré pour accepter toutes demandes d'appairage.

Nota : l'utilisation prolongée de votre système de téléphonie mains-libres décharge plus rapidement la batterie de votre téléphone.

CONNECTER, DÉCONNECTER UN TÉLÉPHONE (3/3)

Déconnecter un téléphone

Pour déconnecter votre téléphone du système audio :

- affichez le menu des réglages par un appui sur la touche **12** ou **8** de la façade du système audio, ou **19** de la commande sous volant ;
- sélectionnez le menu « Connexion Bluetooth » à l'aide de la molette **11** de la façade du système audio ou **22** de la commande sous volant ;
- sélectionnez le téléphone de la liste que vous souhaitez déconnecter puis sélectionnez « Déconnecter l'appareil » en tournant et appuyant sur la molette **11** de la façade du système audio ou **22** de la commande sous volant.

L'extinction du téléphone provoque également la déconnexion du téléphone avec le système audio.

Un message apparaît sur l'afficheur du système audio confirmant la déconnexion du téléphone.

Nota : si vous êtes en communication au moment de la déconnexion de votre téléphone, celle-ci sera automatiquement transférée sur votre téléphone.

Pour déconnecter votre téléphone, vous pouvez aussi :

- désactiver la fonction Bluetooth® de votre système audio ;
- désactiver le Bluetooth® de votre téléphone ;
- supprimer le téléphone appairé via le menu « Téléphone ».

Pour désactiver le Bluetooth® de votre système audio, reportez-vous au paragraphe « Fonction Bluetooth » en chapitre « Description générale ».

Pour désappairer le téléphone Bluetooth®, reportez-vous au paragraphe « Désappairer un téléphone » en chapitre « Appairer, désappairer un téléphone ».

ÉMETTRE, RECEVOIR UN APPEL (1/3)

Appeler un contact depuis votre répertoire téléphonique

Lors de l'appairage de votre téléphone, votre répertoire téléphonique est automatiquement téléchargé dans le système audio.

- Affichez le menu « Téléphone » par un appui sur la touche **8** de la façade du système audio ou **19** de la commande sous volant ;
- sélectionnez « Répertoire » en tournant la molette **11** de la façade du système ou **22** de la commande sous volant ;
- validez en appuyant sur la molette **11** de la façade du système audio ou **18** de la commande sous volant ;
- sélectionnez un contact à appeler dans la liste puis validez en appuyant sur la molette **11** de la façade du système audio ou **18** de la commande sous volant pour lancer l'appel.

Nota : pour revenir à l'écran précédent, appuyez sur la touche **9** de la façade du système audio.

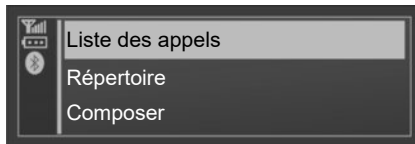

Appeler un contact depuis l'historique des appels

- Affichez l'historique des appels par un appui sur la touche **8** de la façade du système audio ou **19** de la commande sous volant puis sélectionnez la rubrique « Liste des appels » ;
- sélectionnez le menu « Appels émis », « Appels reçus » ou « Appels en absence » en tournant la molette **11** de la façade du système ou **22** de la commande sous volant ;

- validez en appuyant sur la molette **11** de la façade du système audio ou **18** de la commande sous volant.

La liste de l'historique des appels s'affiche sur l'écran du système audio.

- Sélectionnez le contact ou le numéro à appeler puis validez en appuyant sur la molette **11** de la façade du système audio ou **18** de la commande sous volant pour lancer l'appel.



Il est recommandé de s'arrêter pour composer un numéro ou pour rechercher un contact.

Le système ne permet pas de gérer les fonctions de double cartes SIM et de double appel lorsque votre téléphone est connecté. Si vous recevez un appel alors que vous êtes déjà en communication, celui-ci est automatiquement rejeté.

ÉMETTRE, RECEVOIR UN APPEL (2/3)

Émettre un appel en composant un numéro

- Affichez le menu « Téléphone » par un appui sur la touche **8** de la façade du système audio ou **19** de la commande sous volant, puis sélectionnez la rubrique « Composer » ;
- composez le numéro désiré à l'aide du clavier numérique en tournant et appuyant sur la molette **11** de la façade du système ou **22** de la commande sous volant puis sélectionnez ↻.

Vous pouvez rappeler le dernier numéro composé en appuyant longuement sur la touche **8** de la façade du système audio ou **19** de la commande sous volant.

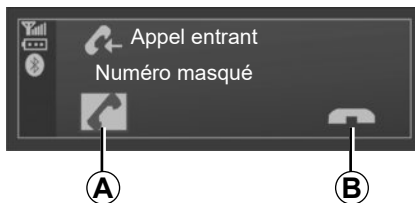

Recevoir un appel

À la réception d'un appel, le numéro du correspondant s'affiche sur l'afficheur du système audio (cette fonction dépend des options auxquelles vous avez souscrites auprès de votre opérateur téléphonique).

Si le numéro appelant est présent dans l'un des répertoires, le nom de votre contact est alors affiché à la place du numéro.

Si le numéro appelant ne peut être visualisé, le message « Numéro masqué » apparaît sur l'afficheur du système audio.

Pour accepter un appel entrant :

- sélectionnez **A** en tournant et appuyant sur la molette **11** de la façade du système audio ou **22** de la commande sous volant ;
- appuyez brièvement sur **17** ou **19** de la commande sous volant.

Pour rejeter un appel entrant :

- sélectionnez **B** en tournant et appuyant sur la molette **11** de la façade du système audio ou **22** de la commande sous volant ;
- faites un appui long sur **17** ou **19** de la commande sous volant.

ÉMETTRE, RECEVOIR UN APPEL (3/3)



En cours de communication

Vous pouvez :

- régler le volume en appuyant sur les touches **14** et **16** de la façade du système audio ou de la commande sous volant ou **20** et **21** de la commande sous volant ;
- raccrocher en appuyant sur la touche **8** de la façade du système ou **17** ou **19** de la commande sous volant.

Tourner la molette **11** de la façade du système audio vous permet de :

- raccrocher (sélectionnez et appuyez sur l'icône **C**) ;
- basculer la conversation de votre système audio vers votre téléphone (sélectionnez et appuyez sur l'icône **D**) ;
- contrôler le clavier de votre téléphone depuis le système audio (sélectionnez et appuyez sur l'icône **E**).

RÉGLAGES SYSTÈME (1/2)

Affichage des textes radio

Pour afficher les textes radio :

- appuyez sur la touche **12** de la façade du système audio ;
- sélectionnez le menu « Radio » à l'aide de la molette **11** de la façade du système audio ;
- validez en appuyant sur la molette **11** de la façade du système audio.

L'affichage des textes radio peut contenir soixante-quatre caractères au maximum.

Nota : s'il n'y a aucune information fournie, l'afficheur du système audio indique le message « Aucun message ».

Réglages audio

Pour afficher les réglages audio :

- appuyez sur la touche **12** de la façade du système audio ;
- sélectionnez « Paramètres » à l'aide de la molette **11** de la façade du système audio ;
- appuyez sur la molette **11** de la façade du système pour valider et afficher le menu des réglages audio ;
- sélectionnez « Audio » pour accéder aux différentes rubriques dans l'ordre suivant :
 - « Graves » ;
 - « Aigus » ;
 - « Fader » (répartition du son arrière/avant) ;
 - « Balance » (répartition du son gauche/droite).

Vous pouvez modifier la valeur de chaque réglage en tournant la molette **11** de la façade du système audio.

Appuyez sur la molette **11** de la façade du système audio pour confirmer et revenir à la sélection précédente.

La sortie du menu se fait automatiquement après quelques secondes d'inactivité. Vous pouvez également quitter le menu en appuyant sur la touche **9** de la façade du système audio.

Réglages AUX

Depuis menu « Paramètres », tournez la molette **11** de la façade du système puis sélectionnez la rubrique « AUX IN » pour accéder aux différentes rubriques dans l'ordre suivant :

- « HI » (haut) ;
- « MID » (moyen) ;
- « LO » (bas).

Les valeurs pour chaque réglage sont les suivantes :

- « HI » (300 mV) ;
- « MID » (600 mV) ;
- « LO » (1200 mV).

Choisir la langue

Accédez à la rubrique « Langue » dans le menu « Paramètres », puis choisissez la langue désirée.

RÉGLAGES SYSTÈME (2/2)

Réglages par défaut

Pour revenir aux réglages par défaut :

- affichez le menu des réglages par un appui sur la touche **12** de la façade du système audio ;
- sélectionnez le menu « Paramètres » à l'aide de la molette **11** de la façade du système audio ;
- appuyez sur la molette **11** de la façade du système audio pour afficher le menu des réglages, puis sélectionnez « Réglages par défaut ».

Un message apparaît sur l'afficheur du système audio vous demandant la confirmation de votre sélection. Après avoir sélectionné cette rubrique, tous les réglages du système audio reviennent à leur valeur par défaut.

Réglages téléphonie

Pour afficher le menu des réglages de téléphonie, appuyez sur la touche **8** de la façade du système audio ou **19** de la commande sous volant.

La sortie du menu se fait automatiquement après quelques secondes d'inactivité. Vous pouvez également quitter le menu en appuyant sur la touche **9** de la façade du système audio.

Code de sécurité

Votre système audio est protégé par un code de sécurité (fourni par le Représentant de la marque). Il permet de verrouiller électroniquement le système audio lorsque l'alimentation est coupée (batterie déconnectée, système débranché, fusible fondu...).

Pour faire fonctionner le système audio, vous devez introduire le code secret composé de quatre chiffres.

Notez ce code et gardez-le dans un endroit sûr. Si vous le perdez, consultez un Représentant de la marque.

Introduction du code

Pour introduire le code :

- appuyez sur la touche **1** de la façade du système audio pour allumer le système. Le message « CODE » suivi de « 0000 » apparaît sur l'afficheur ;

- réglez la valeur du premier chiffre clignotant, en appuyant sur la touche 1 du clavier **7** de la façade du système audio jusqu'à atteindre le numéro souhaité ;
- réglez les chiffres suivants sur les touches 2, 3 et 4 du clavier **7** de la façade du système audio de la même façon.

Après la sélection du quatrième chiffre, effectuez un appui long sur la touche 6 du clavier **7** de la façade du système audio.

L'introduction du code terminée, le déverrouillage est immédiat.

Erreur d'introduction du code

En cas d'erreur dans l'introduction du code, le message « CODE ERROR... WAIT » apparaît sur l'afficheur du système audio.

Après un temps d'attente de soixante secondes environ, recomposez le code.

Le temps d'attente est doublé à chaque nouvelle erreur.

ANOMALIES DE FONCTIONNEMENT (1/3)

Description	Causes possibles	Solutions
Aucun son n'est audible.	Le volume est au minimum ou sur pause.	Augmentez le volume ou désactivez la pause.
Le système audio ne fonctionne pas et l'afficheur ne s'allume pas.	Le système audio n'est pas sous tension.	Mettez le système audio sous tension.
	Le fusible du système audio a fondu.	Remplacez le fusible (reportez vous au chapitre « fusibles » de la notice d'utilisation de votre véhicule).
Le système audio ne fonctionne pas mais l'afficheur s'allume.	Le volume est réglé au minimum.	Appuyez sur le bouton 16 ou tournez le bouton 1 de la façade du système audio ou appuyez sur le bouton 16 ou 20 de la commande satellite.
	Court-circuit sur les haut-parleurs.	Consultez un Représentant de la marque.
Aucun son n'est émis par le haut-parleur gauche ou droit qu'il s'agisse de la radio ou d'un CD.	Le réglage de la balance du son (réglage gauche/droit) est incorrect.	Régalez correctement la balance du son.
	Haut-parleur débranché.	Consultez un Représentant de la marque.
Mauvaise réception radio ou absence de réception.	Le véhicule est trop éloigné de l'émetteur sur lequel la radio est accordée (bruit de fond et interférences).	Cherchez un autre émetteur dont le signal est mieux capté localement ou désactivez la fonction « RDS-AF ».
	La réception est entravée par des interférences moteur.	Consultez un Représentant de la marque.
	L'antenne est endommagée ou n'est pas connectée.	Consultez un Représentant de la marque.

ANOMALIES DE FONCTIONNEMENT (2/3)

Description	Causes possibles	Solutions
Le temps de lecture initiale d'un CD/CD MP3 semble long.	CD sale.	Éjectez et nettoyez le CD.
	CD MP3.	Attendez : le balayage de ces CD MP3 est plus long.
« Erreur CD » s'affiche ou le CD/CD MP3 est éjecté par le système audio.	CD mal introduit/sale/endommagé/non compatible.	Éjectez le CD/CD MP3 . Insérez correctement un CD/CD MP3 propre/en bon état/ compatible.
Certains fichiers du CD MP3 ne sont pas lus.	Des fichiers audio et non audio ont été enregistrés sur un même CD.	Enregistrez sur des CD différents les fichiers audio et non audio.
Le système audio ne parvient pas à lire le CD MP3.	Le CD a été gravé à une vitesse inférieure à 8x ou une vitesse supérieure à 16x.	Graver votre CD à la vitesse 8x.
	Le CD a été gravé en mode multisessions.	Gravez votre CD en mode « Disc at Once » ou gravez votre CD en mode « Track At Once » et finalisez le disque après la dernière session.
La lecture du CD MP3 est de mauvaise qualité	Le CD est noir ou de couleur ayant un pouvoir réfléchissant moindre qui dégrade la qualité de lecture.	Copiez votre CD sur un CD blanc ou de couleur clair.

ANOMALIES DE FONCTIONNEMENT (3/3)

Description	Causes possibles	Solutions
Le téléphone ne se connecte pas au système audio.	<ul style="list-style-type: none">- Votre téléphone est éteint.- La batterie de votre téléphone est déchargée.- Votre téléphone n'a pas préalablement été appairé au système de téléphonie mains-libres.- Le Bluetooth® de votre téléphone et du système audio n'est pas activé.- Le téléphone n'est pas configuré pour accepter la demande de connexion du système audio.	<ul style="list-style-type: none">- Allumez votre téléphone.- Rechargez la batterie de votre téléphone.- Appairez votre téléphone au système de téléphonie mains-libres.- Activez le Bluetooth® de votre téléphone et du système audio.- Configurez le téléphone pour accepter la demande de connexion du système audio.
Le baladeur audio Bluetooth® ne se connecte pas au système.	<ul style="list-style-type: none">- Votre baladeur est éteint.- La batterie de votre baladeur est déchargée.- Votre baladeur n'a pas préalablement été appairé au système audio.- Le Bluetooth® de votre baladeur et du système audio n'est pas activé.- Le baladeur n'est pas configuré pour accepter la demande de connexion du système audio.- La musique n'est pas lancée depuis votre baladeur.	<ul style="list-style-type: none">- Allumez votre baladeur.- Rechargez la batterie de votre baladeur.- Appairez votre baladeur au système audio.- Activez le Bluetooth® de votre baladeur et du système audio.- Configurez le baladeur pour accepter la demande de connexion du système audio.- Selon le degré de compatibilité de votre téléphone, il peut être nécessaire de lancer la musique depuis votre baladeur.
L'apparition de message « Batterie faible ».	L'utilisation prolongée de votre système de téléphonie mains-libres décharge plus rapidement la batterie de votre téléphone.	Rechargez la batterie de votre téléphone.

INDEX ALPHABÉTIQUE (1/2)

A

anomalies de fonctionnement.....	F.30 → F.32
appairer un téléphone.....	F.20 – F.21
appeler.....	F.25 → F.27
arrêt.....	F.12

B

baladeur audio Bluetooth®.....	F.18
bandes FM / LW / MW.....	F.10 – F.11
Bluetooth®.....	F.10 – F.11
boutons.....	F.4 → F.9

C

CD / CD MP3

caractéristiques des CD MP3.....	F.15
écouter.....	F.15
éjecter.....	F.16
insérer.....	F.15
lecture accélérée.....	F.15
lecture aléatoire.....	F.16
CD texte.....	F.16
choix de la source.....	F.12
code de sécurité.....	F.29
commandes.....	F.4 → F.9
communication.....	F.26
connecter un téléphone.....	F.22
connexion	
échec.....	F.23
connexion Bluetooth.....	F.18
coupure du son.....	F.12

D

déconnecter un téléphone.....	F.24
désappairer un téléphone.....	F.21

G

gamme d'ondes.....	F.13
--------------------	------

H

historique des appels.....	F.25
----------------------------	------

I

ID3 tag.....	F.16
--------------	------

K

kit téléphone mains libres.....	F.11
---------------------------------	------

L

langues.....	F.28
--------------	------

M

marche.....	F.12
mise en route.....	F.12

P

pause.....	F.16
précautions d'utilisation.....	F.2
prise Jack.....	F.18
prise USB.....	F.17

R

radio

choisir une station.....	F.13
mémorisation automatique des stations.....	F.13
mode automatique.....	F.13
mode manuel.....	F.13
présélection de stations.....	F.13
radio-text.....	F.28
RDS.....	F.10
recevoir un appel.....	F.26
réglages	
audio.....	F.28

INDEX ALPHABÉTIQUE (2/2)

réglages par défaut..... F.29
répertoire téléphone F.25

S

source auxiliaire..... F.17
suivi de fréquences AF-RDS F.14
système téléphonie mains libres F.25 → F.27

V

volume F.12
volume communication..... F.27

W

WMA..... F.15

Inhalt

Vorsichtsmaßnahmen	D.2
Beschreibung der Bedienelemente	D.4
Allgemeine Beschreibung	D.10
Maßnahme	D.12
Radio hören	D.13
Eine CD/MP3-CD anhören	D.15
Externe Audio-Quellen	D.17
Zuweisung und Aufhebung der Zuweisung eines Telefons	D.20
Ein Telefon verbinden/trennen	D.22
Anrufen/einen Anruf entgegennehmen	D.25
Systemeinstellungen	D.28
Funktionsstörungen	D.30

Übersetzung aus dem Französischen. Nachdruck oder Übersetzung, selbst auszugsweise, sind nicht gestattet ohne besondere schriftliche Genehmigung durch den Fahrzeughersteller.

VORSICHTSMASSNAHMEN DES ANWENDERS (1/2)

Aus Sicherheitsgründen und zur Vermeidung materieller Schäden sollten die folgenden Vorsichtsmaßnahmen im Umgang mit dem System unbedingt eingehalten werden. Die gesetzlichen Bestimmungen des jeweiligen Landes sind unbedingt einzuhalten.



Vorsichtsmaßnahmen bei der Handhabung des Audiosystems

- Bedienen Sie die Betätigungen (am Armaturenbrett und am Lenkrad) und lesen Sie die Meldungen auf dem Display, wenn die Verkehrsbedingungen dies erlauben.
- Stellen Sie die Lautstärke so ein, dass auch die Umgebungsgeräusche noch vernehmbar sind.

Vorsichtsmaßnahmen im Zusammenhang mit den Geräten

- Bauen Sie das System nicht aus und nehmen Sie keine Veränderungen daran vor, um materielle Schäden und Verbrennungen zu vermeiden.
- Bei Fehlfunktionen und zu jeglicher Demontage wenden Sie sich bitte an den Vertreter des Herstellers.
- Führen Sie keine Fremdkörper und keine beschädigte oder schmutzige CD/CD MP3 ein.
- Verwenden Sie ausschließlich CD/CD MP3s mit einem Durchmesser von 12 cm.
- Fassen Sie die CD/CD MP3 nur am äußeren und inneren Rand an und berühren Sie die unbeschriftete Seite nicht.
- Bekleben Sie die CD/CD MP3 nicht mit Papier o. Ä.
- Nehmen Sie nach langem Abspielen die CD/CD MP3 vorsichtig aus dem Laufwerk; sie könnte heiß geworden sein. Setzen Sie CD/CD MP3 nie großer Hitze oder direkter Sonneneinstrahlung aus.

Vorsichtsmaßnahmen in Zusammenhang mit dem Telefon

- Die Benutzung des Telefons im Fahrzeug unterliegt bestimmten gesetzlichen Bestimmungen. Auch die Verwendung der Freisprecheinrichtung ist nicht in allen Fahrsituationen gestattet: Ein Fahrer muss jederzeit die Kontrolle über sein Fahrzeug haben.
- Telefonieren während der Fahrt führt zu Ablenkung und erheblicher Gefahr, dies gilt für alle Phasen der Benutzung (Wählen, Gespräch, Suche eines Eintrags im Telefonbuch...).

Pflege des Frontteils

- Verwenden Sie ein weiches Tuch und ggf. etwas Seifenlauge. Mit einem feuchten weichen Tuch abwischen, anschließend mit einem trockenen weichen Tuch nachwischen.
- Drücken Sie nicht auf das Display der Bedienfront und verwenden Sie keine Reinigungsmittel auf Alkoholbasis.

VORSICHTSMASSNAHMEN DES ANWENDERS (2/2)

Sie müssen zunächst die Allgemeinen Verkaufsbedingungen akzeptieren, bevor Sie das System benutzen können.

Den Ausführungen in dieser Bedienungsanleitung liegen die technischen Spezifikationen der beschriebenen Fahrzeugmodelle am Tage der Erstellung zu Grunde. **In dieser Bedienungsanleitung sind die Funktionen der beschriebenen Modelle zusammengefasst. Die Verfügbarkeit der Funktionen ist abhängig vom Ausstattungsniveau, den Optionen und dem jeweiligen Land. In der Bedienungsanleitung werden u. U. auch Funktionen beschrieben, die erst im Laufe des Modelljahres verfügbar sein werden. Die Displays in der Anleitung sind nicht vertraglich bindend.** Je nach Marke und Modell des Telefons sind möglicherweise bestimmte Funktionen mit dem Multimediasystem des Fahrzeugs teilweise oder vollständig inkompatibel.

Weitere Informationen erhalten Sie bei einem Vertragspartner.

BEDIENUNGSANLEITUNG (1/6)

Frontteil des Audiosystems

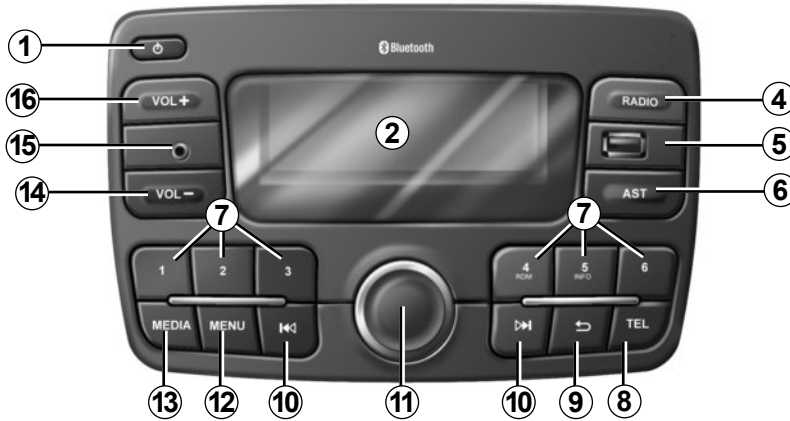
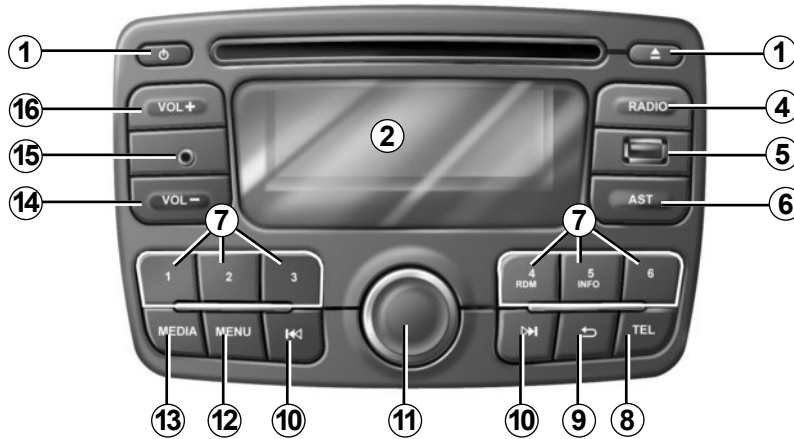

Bedieneinheiten unter dem Lenkrad

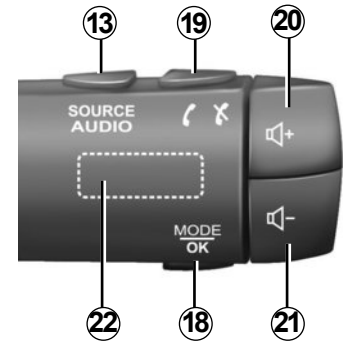
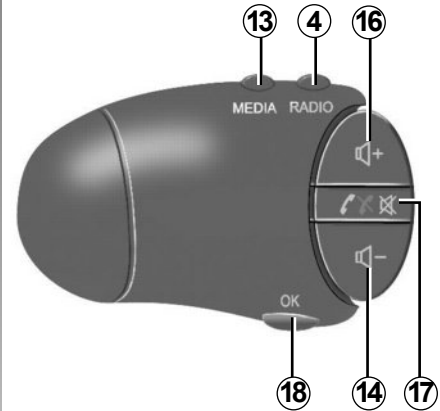

Das Bedienteil des Systems kann ein anderer Erscheinungsbild aufweisen.

BEDIENUNGSANLEITUNG (2/6)

Frontteile des Audiosystems

A

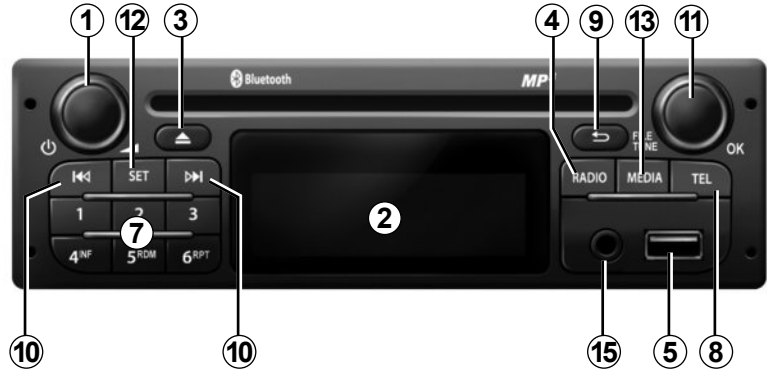

B

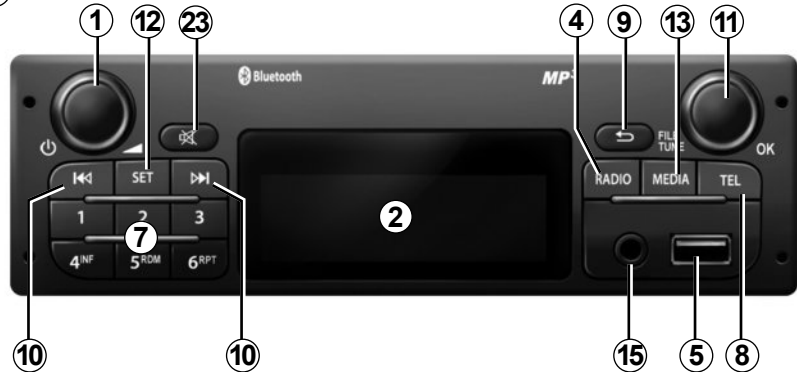

BEDIENUNGSANLEITUNG (3/6)

Frontteil des Audiosystems

Ⓒ



BEDIENUNGSANLEITUNG (4/6)

	AUDIO-Modus	TELEFON-Funktion
1	Kurzer Druckimpuls: Ein/Aus. Drehen: Einstellen der Lautstärke (nur für die Bedienelemente A , B und C).	
2	Informationsanzeige.	
3	Auswerfen einer CD/CD MP3.	
4	Auswahl der Audioquelle und des Frequenzbereichs. Die Frequenzbereiche sind FM1, FM2, AM, FM, AST.	
5	USB-Eingang für den iPod® oder zusätzliche Audioquellen.	
6	Kurzer Druckimpuls: Aktivieren des AST-Modus und Wechsel zurück zum zuletzt empfangenen AST-Sender. Langer Druckimpuls: Starten eines Suchlaufs nach den sechs am besten zu empfangenden Sendern.	
7	Kurzer Druckimpuls: Aufruf eines gespeicherten Radiosenders. Langer Druck: Speicherung eines Radiosenders.	
8		Kurzer Druckimpuls: Aufrufen des Menüs „Telefon“. langer Druckimpuls: Wahlwiederholung. Während des Gesprächs: Beenden des aktuellen Anrufs.
9	<ul style="list-style-type: none"> – Zurück zum vorhergehenden Bildschirm/zur vorherigen Ebene während Sie sich in den Menüs bewegen; – eine Aktion annullieren. 	

BEDIENUNGSANLEITUNG (5/6)

	AUDIO-Modus	TELEFON-Funktion
10	<p>Kurzer Druckimpuls: Wechsel des Titels (CD/CD MP3, bestimmte tragbare Audiogeräte) oder Frequenzwechsel.</p> <p>Langer Druckimpuls: Schneller Vor-/Rücklauf innerhalb eines CD/CD MP3-Titels bei bestimmten tragbaren Audiogeräten, oder Durchlaufen der Radiosender, bis die Taste losgelassen wird.</p>	
11	Während der Wiedergabe von CD/CD MP3, USB, iPod®, einem tragbaren Bluetooth®-Audiogerät: Stummschalten des Tons und Anhalten der Wiedergabe.	
	<p>Kurzer Druckimpuls: Bestätigen einer Aktion.</p> <p>Drehen: Navigieren durch Menüs, Listen oder Sendefrequenzen (in Schritten von 0,05 Hz).</p>	
12	Zugang zum Menü Individuelle Einstellungen.	
13	Auswählen der gewünschten Audioquelle (falls angeschlossen): CD/CD MP3 → iPod® → USB → AUX → Bluetooth®.	
14, 21	Lautstärke der aktuell verwendeten Audioquelle senken.	
15	AUX-Eingang.	
16, 20	Lautstärke der aktuell verwendeten Audioquelle erhöhen.	
17	<ul style="list-style-type: none"> – Den Ton der laufenden Audio-Quelle ausschalten; – Stummschalten des Tons und Anhalten der Wiedergabe von CD/CD MP3, USB, iPod®, einem tragbaren Bluetooth®-Audiogerät. 	<p>Außer bei Empfang eines Anrufs:</p> <ul style="list-style-type: none"> – langer Druckimpuls: Wahlwiederholung. <p>Beim Empfang eines Anrufs:</p> <ul style="list-style-type: none"> – kurzer Druckimpuls: Annehmen des eingehenden Anrufs; – langer Druckimpuls: Ablehnen des eingehenden Anrufs. <p>Während des Gesprächs: Beenden des aktuellen Anrufs.</p>

BEDIENUNGSANLEITUNG (6/6)

	AUDIO-Modus	TELEFON-Funktion
18	Bestätigung einer Eingabe.	
19		<ul style="list-style-type: none"> – Kurzer Druckimpuls: Aufrufen des Menüs „Telefon“. – langer Druckimpuls: Wahlwiederholung. <p>Beim Empfang eines Anrufs:</p> <ul style="list-style-type: none"> – kurzer Druckimpuls: Annehmen des eingehenden Anrufs; – langer Druckimpuls: Ablehnen des eingehenden Anrufs. <p>Während des Gesprächs: Beenden des aktuellen Anrufs.</p>
20+21	<ul style="list-style-type: none"> – Stummschalten der aktuell wiedergegebenen Radioquelle; – Stummschalten des Tons und Anhalten der Wiedergabe von CD/CD MP3, USB, iPod® oder einem tragbaren Bluetooth®-Audiogerät. 	
22	<p>Drehen:</p> <ul style="list-style-type: none"> – Radio: Durchblättern der Senderliste; – Medien: nächster/vorhergehender Titel. <p>Kurzer Druckimpuls: Öffnen der aktuellen Wiedergabeliste.</p> <p>Langer Druckimpuls:</p> <ul style="list-style-type: none"> – Zurück zum vorherigen Bildschirm/zur vorherigen Ebene beim Navigieren durch Menüs; – eine Aktion annullieren. 	<p>Drehen:</p> <ul style="list-style-type: none"> – Menü „Telefon“: Durchblättern der Liste. <p>Kurzer Druckimpuls: Bestätigen einer Aktion.</p> <p>Langer Druckimpuls:</p> <ul style="list-style-type: none"> – Zurück zum vorherigen Bildschirm/zur vorherigen Ebene beim Navigieren durch Menüs; – eine Aktion annullieren.
23	<ul style="list-style-type: none"> – Stummschalten der aktuell wiedergegebenen Radioquelle; – Stummschalten des Tons und Anhalten der Wiedergabe von CD/CD MP3, USB, iPod® oder einem tragbaren Bluetooth®-Audiogerät. 	

ALLGEMEINE BESCHREIBUNG (1/2)

Einführung

Das Audiosystem hat folgende Funktionen:

- RDS-Radio
- CD/CD MP3-Player;
- Steuerung zusätzlicher Audioquellen
- Bluetooth® Freisprecheinrichtung.

Radio- und CD/CD MP3 Funktionen

Mit Ihrem Audiosystem können Sie Radiosender hören sowie Audio-CDs, MP3-, WMA-, AAC- und WAV-Formate wiedergeben.

Die Radiosender sind in Frequenzbereiche eingeteilt: FM (Frequenzmodulation) und AM (Amplitudenmodulation).

Die RDS-System ermöglicht die Anzeige der Namen und Programme bestimmter Radiosender bzw. die Ansage von FM-Sendern ausgestrahlten Informationsmeldungen:

- Informationen zur allgemeinen Verkehrslage TA;
- Notfallmeldungen (PTY31).

Funktion zusätzliche Audioquellen

Sie können Ihren tragbaren Player direkt über die Lautsprecher Ihres Fahrzeugs abspielen. Sie können Ihren tragbaren Player auf verschiedene Arten anschließen – je nach Art des von Ihnen verwendeten Geräts:

- USB Buchse;
- Jack Buchse;
- Bluetooth®-Verbindung

Weitere Informationen zu kompatiblen Geräten erhalten Sie von Ihrer Vertragswerkstatt.

ALLGEMEINE BESCHREIBUNG (2/2)

Telefon-Freisprechanlage

Die Bluetooth®-Freisprechanlage verfügt über folgende Funktionen und sorgt dafür, dass Sie Ihr Telefon nicht manuell bedienen müssen:

- bis zu fünf Telefone zuweisen;
- anrufen/eingehende Anrufe annehmen/abweisen;
- die Kontaktliste aus dem Speicher des Telefons oder der SIM-Karte übertragen;
- das Anrufprotokoll der über das Audiosystem getätigten Telefonate anzeigen;
- Mailbox abrufen.

Kompatibilität der Telefone

Bestimmte Handys sind mit der Freisprechanlage nicht kompatibel, können nicht alle vorhandenen Funktionen nutzen oder ermöglichen nicht die bestmögliche Klangqualität.

Weitere Informationen über kompatible Telefone erhalten Sie von einer Vertragswerkstatt oder auf der Internetseite des Herstellers, sofern vorhanden.



Die Freisprecheinrichtung soll Ihnen lediglich das Telefonieren erleichtern und die Risikofaktoren dabei so weit wie möglich reduzieren. Das Telefonieren während der Fahrt ist jedoch weiterhin nicht risikofrei. Die gesetzlichen Bestimmungen des jeweiligen Landes sind unbedingt einzuhalten.

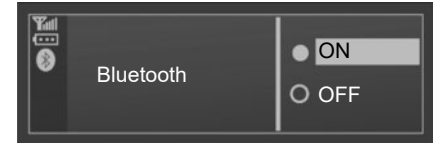

Bluetooth® Funktion

Dank der Zuweisung Bluetooth® kann das Audiosystem ein tragbares Audiogerät oder Mobiltelefon erkennen und verwenden.

Sie können die Bluetooth®-Funktion über das Menü „Bluetooth“ aktivieren/deaktivieren:

- Rufen Sie das Menü „Telefon“ auf, indem Sie **8** am Bedienteil des Audiosystems oder **19** an der Bedieneinheit unter dem Lenkrad drücken;
- wählen Sie „Bluetooth“ aus, indem Sie **11** am Bedienteil des Audiosystems drehen und dann drücken;
- Wählen Sie ON/OFF.

STARTEN

Ein/Aus

Drücken Sie kurz die Taste **1** am Bedienfeld des Audiosystems, um das System einzuschalten.

Das Audiosystem funktioniert auch bei ausgeschaltetem Motor. Es bleibt 10 Minuten lang eingeschaltet. Drücken Sie die Taste **1** am Bedienteil des Audiosystems, um das System für weitere zehn Minuten zu nutzen.

Schalten Sie das Audiosystem aus, indem Sie kurz die Taste **1** am Bedienteil des Audiosystems drücken.

Wahl der Quelle

Wechseln Sie zwischen verschiedenen Audioquellen, indem Sie wiederholt die Taste **13** am Bedienteil des Audiosystems oder an der Bedieneinheit unter dem Lenkrad drücken. Beim Durchsuchen werden die Quellen in der folgenden Reihenfolge angezeigt: CD/CD MP3 → iPod → USB → AUX → Bluetooth®.

Hinweis: Drücken Sie die Taste **8** am Bedienteil des Audiosystems oder **19** an der Bedieneinheit unter dem Lenkrad, um das Telefon-Menü anzuzeigen.

Wenn Sie eine CD/CD MP3 bei eingeschaltetem Radio einlegen, wird automatisch in den CD-Betrieb gewechselt.

Die Auswahl der Radioquelle kann auch durch Drücken der Taste **4** am Bedienteil des Audiosystems oder an der Bedieneinheit unter dem Lenkrad erfolgen.

Drücken Sie wiederholt die Taste **4** am Bedienteil des Audiosystems oder an der Bedieneinheit unter dem Lenkrad, um die Wellenbereiche in der folgenden Reihenfolge zu durchsuchen: FM1 → FM2 → AM → FM1...

Lautstärke

Stellen Sie die Lautstärke ein, indem Sie die Taste **14** bzw. **16** am Bedienteil des Audiosystems oder an der Bedieneinheit unter dem Lenkrad drücken, indem Sie die Taste **1** am Bedienteil des Audiosystems drehen oder die Taste **20** bzw. **21** an der Bedieneinheit unter dem Lenkrad drücken.

Auf dem Display des Audiosystems wird „LAUTSTÄRKE“ mit dem aktuellen Einstellwert (00 bis 31) angezeigt.

Stummschaltung

Um den Ton stummzuschalten, drücken Sie kurz die Taste **23** am Bedienteil des Audiosystems oder die Taste **17** an der Bedieneinheit unter dem Lenkrad, oder drücken Sie gleichzeitig die Tasten **20** und **21** an der Bedieneinheit unter dem Lenkrad.

Im Display des Audiosystems wird die Meldung „STUMM“ angezeigt.

Drücken Sie erneut kurz die Taste **23** am Bedienteil des Audiosystems oder die Taste **17** an der Bedieneinheit unter dem Lenkrad, oder drücken Sie gleichzeitig die Tasten **20** und **21** an der Bedieneinheit unter dem Lenkrad, um die Wiedergabe der aktuellen Quelle fortzusetzen.

Sie können die Stummschaltung des Tons auch aufheben, indem Sie die Taste **14** bzw. **16** am Bedienteil des Audiosystems oder an der Bedieneinheit unter dem Lenkrad drücken, indem Sie die Taste **1** am Bedienteil des Audiosystems drehen oder indem Sie die Taste **20** bzw. **21** an der Bedieneinheit unter dem Lenkrad drücken.

RADIO HÖREN (1/2)

Auswahl eines Wellenbereichs

Drücken Sie wiederholt auf **4** am Bedienteil des Audiosystems, um den gewünschten Frequenzbereich auszuwählen: FM1, FM2, AM, FM1...

Radiosender einstellen

Es gibt mehrere Möglichkeiten, einen Radiosender einzustellen.

Automatische Sendersuche

In diesem Modus erfolgt die Suche nach den verfügbaren Radiosendern über einen automatischen Sendersuchlauf.

Um den Sender aufzurufen, drücken Sie kurz **10** am Bedienteil des Audiosystems.

Um die Sendersuche anzuhalten, drücken Sie kurz auf **4**, **10** oder auf eine der Tasten der **7**-Tastatur am Bedienteil des Audiosystems.

Manuelle Sendersuche

In diesem Modus werden Sender im jeweils aktivierten Wellenbereich per Druckimpulse auf die jeweiligen Tasten gesucht. Um die Sender aufzurufen, halten Sie **10** am Bedienteil des Audiosystems gedrückt.

Sie können die Taste **10** am Bedienteil des Audiosystems loslassen, um die Suche zu verfeinern. Drehen Sie die Taste **11** am Bedienteil des Audiosystems, um die Frequenz um 0,05 Hz zu erhöhen oder zu verringern (je nach Drehrichtung).

Senderspeicher

In diesem Modus können zuvor gespeicherte Sender abgerufen werden.

Wählen Sie einen Wellenbereich und dann einen Radiosender über die oben beschriebenen Modi aus.

Speichern Sie einen Sender, indem Sie eine der Tasten auf der **7**-Tastatur am Bedienteil des Audiosystems gedrückt halten. Ein akustisches Signal weist darauf hin, dass der Sender gespeichert wurde.

Sie können je Frequenzband bis zu sechs Sender speichern.

Rufen Sie gespeicherte Sender wieder auf, indem Sie eine der Tasten auf der **7**-Tastatur am Bedienteil des Audiosystems drücken.

RADIO HÖREN (2/2)

AST-(Autostore-)Funktion

Die AST-Funktion ermöglicht es Ihnen, die sechs leistungsstärksten Sender in der Region, in der Sie sich befinden, zu speichern.

Drücken Sie während der Wiedergabe des Radios kurz auf die Taste **6** am Bedienteil des Audiosystems, um den AST-Modus zu aktivieren. Das Radio wechselt wieder zum letzten gehörten AST-Radiosender. Halten Sie die Taste **6** am Bedienteil des Audiosystems gedrückt. Die automatische Sendersuche wird gestartet, um nach den sechs am besten zu empfangenden Sendern zu suchen.

Drücken Sie während der Radiowiedergabe auf die Taste **12** am Bedienteil des Audiosystems, und wählen Sie dann „Radio Autospeich.“ aus. Drücken Sie die Taste **11** am Bedienteil des Audiosystems oder die Taste **18** an der Bedieneinheit unter dem Lenkrad, um den AST-Modus zu bestätigen und zu aktivieren. Die automatische Sendersuche wird gestartet, um nach den sechs am besten zu empfangenden Sendern zu suchen.

Um von einer gespeicherten Frequenz zu einer anderen zu wechseln, drücken Sie eine der Tasten der **7-Tastatur** am Bedienteil des Audiosystems. Der Radiosender mit dem stärksten Empfangssignal wird als P1 eingespeichert.

Hinweis: Wenn „Radio Autospeich.“ weniger als sechs Sender gefunden hat, sind manche Tasten keinem Radiosender zugewiesen.

Manuelle Sendersuche

Im AST-Modus können Sie die von Ihrem Audiosystem erkannten Radiosender manuell ändern.

Drücken Sie eine der **10-Tasten** am Bedienteil des Audiosystems, um die Frequenz einzustellen. Halten Sie anschließend eine der Tasten auf der **7-Tastatur** gedrückt, um die ausgewählte Frequenz zu speichern.

Hinweis: Für die Frequenzbereiche FM1, FM2, AM und AST können insgesamt 24 Sender gespeichert werden.

Senderverfolgung AF-RDS

Die Frequenz eines FM-Senders ist je nach der geographischen Zone unterschiedlich. Manche Radiosender verfügen über ein adaptatives RDS-System, das die Senderverfolgung ermöglicht. Das Audiosystem kann dann trotz Frequenzänderung, diese Sender weiterhin empfangen.

Hinweis: Wenn der Radiosender die RDS-Frequenzfunktion nicht anbietet, blinkt die Meldung AF am Display des Audiosystems auf.

Schlechte Empfangsbedingungen können mitunter zu einem störenden Frequenzwechsel führen. Deaktivieren Sie in diesem Fall den automatischen Frequenzwechsel.

Die Funktionen AF, PTY31, REG und TA können im Menü RDS aktiviert/deaktiviert werden. Drücken Sie dazu die Taste **12** am Bedienteil des Audiosystems, wählen Sie „REG-AF“ aus, und drücken Sie zum Bestätigen die Taste **11** am Bedienteil des Audiosystems oder der Taste **18** an der Bedieneinheit unter dem Lenkrad.

EINE CD, CD MP3 HÖREN (1/2)

Eigenschaften der lesbaren Formate

Es können nur Dateien mit MP3/WMA/AAC/WAV Endung gelesen werden.

Falls eine CD sowohl normale Audio-CD-Dateien als auch komprimierte Audio-Dateien, dann werden die komprimierten Dateien nicht berücksichtigt.

Hinweis: Einige Dateien sind geschützt (Urheberrechte) und können nicht gelesen werden.

Das Audiosystem unterstützt bis zu 10 000 Dateien.

Hinweis: Dateinamen dürfen höchstens 128 Zeichen umfassen. Für eine bessere Lesbarkeit der Ordner- und Dateinamen sollten diese aus maximal 64 Zeichen bestehen und möglichst keine Sonderzeichen enthalten.

Behandlung von CD/MP3-CDs

Setzen Sie eine CD/CD MP3 niemals Hitze oder direktem Sonnenlicht aus, um ihre Wiedergabequalität nicht zu beeinträchtigen.

Verwenden Sie zur Reinigung von CD/CD MP3s ein weiches Tuch und wischen Sie von der Mitte nach außen.CD

Beachten Sie im Allgemeinen die Empfehlungen des CD-Herstellers für die Pflege und Lagerung.

Hinweis: Zerkratzte oder schmutzige CDs können unter Umständen nicht gelesen werden.

Schieben Sie eine CD/CD MP3 ein.

Beachten Sie die Hinweise im Abschnitt „Vorsichtsmaßnahmen bei der Benutzung“.

Kontrollieren, dass sich keine CD im Player befindet. Dann die CD mit der bedruckten Seite nach oben einlegen.

Eine CD/MP3-CD hören

Beim Einlegen einer CD/CD MP3 (mit der bedruckten Seite nach oben) schaltet das Audiosystem automatisch auf CD/CD MP3 um und beginnt mit der Wiedergabe des ersten Titels.

Bei ausgeschaltetem Audiosystem und eingeschalteter Zündung wird das Audiosystem beim Einlegen CD/CD MP3 eingeschaltet und die Wiedergabe der CD/CD MP3 beginnt. Wenn die Zündung nicht eingeschaltet ist, schaltet sich das Audiosystem nicht ein.

Wenn Sie Radio hören und sich eine CD/CD MP3 im Player befindet, können Sie durch Drücken der Taste **13** am Bedienteil des Audiosystems oder an der Bedieneinheit unter dem Lenkrad die Wiedergabe der CD/CD MP3 starten. Die Wiedergabe beginnt, sobald das Audiosystem auf den CD/CD MP3-Modus umgeschaltet hat.

Einen Titel suchen

Drücken Sie kurz die Taste **10** am Bedienteil des Audiosystems, oder drehen Sie das Rändelrad **22** an der Bedieneinheit unter dem Lenkrad, um von einem Titel zu einem anderen zu wechseln.

Suchlauf

Halten Sie die Taste **10** am Bedienteil des Audiosystems für den schnellen Vor- oder Rücklauf gedrückt.

Die Wiedergabe läuft beim Loslassen der Taste wieder an.

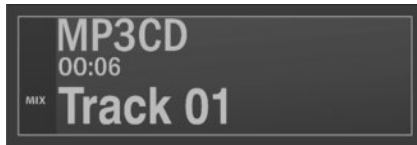

Zufallsmodus (Mix)

Zum Aktivieren der Zufallswiedergabe aller Titel der eingelegten CD/CD MP3 die Taste 4 oder die Taste 5 des Tastenfelds 7 drücken und längere Zeit gedrückt halten.

Die Kontrolllampe MIX leuchtet im Display auf. Die Titel werden nach dem Zufallsprinzip abgespielt. Der Wechsel der Titel geschieht nach dem Zufallsprinzip. Drücken Sie erneut die Taste „4“ oder „5“ des 7-Tastenfelds, um die Zufallswiedergabe zu deaktivieren; das Symbol MIX erlischt.

Beim Ausschalten des Audiosystems oder beim Wechsel der Quelle wird der Zufallsmodus nicht deaktiviert.

Das Auswerfen der CD/CD MP3 deaktiviert jedoch den Zufallsmodus.

Hinweis: Bei einer CD MP3 erfolgt die Zufallswiedergabe im aktuell geöffneten Ordner. Wechseln Sie den Ordner, um die Zufallswiedergabe in diesem Ordner zu starten.

Pause

Drücken Sie die Taste **23** oder **11** am Bedienteil des Audiosystems oder die Taste **17** an der Bedieneinheit unter dem Lenkrad, oder drücken Sie gleichzeitig die Tasten **20** und **21** an der Bedieneinheit unter dem Lenkrad, um den Ton vorübergehend stummzuschalten.

Diese Funktion wird deaktiviert sobald Sie die Tasten bzw. den Knopf der Lautstärkeinstellung bedienen, die Quelle gewechselt wird oder automatische Meldungen oder Nachrichten empfangen werden.

Textinformationen anzeigen (falls verfügbar) (CD-Text oder ID3 tag)

Drücken Sie kurz die Taste „4“ oder „5“ der 7-Tastatur am Bedienteil des Audiosystems, um durch die ID3-Tag-Informationen (Name des Künstlers, des Albums oder des Titels) zu navigieren. Um alle ID3-Tag-Informationen auf einer einzigen Seite anzuzeigen, halten Sie die Taste „4“ oder „5“ der 7-Tastatur am Bedienteil des Audiosystems gedrückt. Drücken Sie zum Verlassen der Funktion die Taste **9** am Bedienteils des Audiosystems.

Hinweis: Die Anzeige kehrt ohne Ihr Zutun nach einigen Sekunden automatisch zur vorherigen Anzeige zurück.

Eine CD/CD MP3 auswerfen

Werfen Sie eine CD/CD MP3 aus dem Player aus, indem Sie die Taste **3** am Bedienteil des Audiosystems drücken.

Hinweis: Wird eine ausgeworfene CD nicht innerhalb von 20 Sekunden herausgenommen, wird sie automatisch wieder in den CD-Player eingezogen.

EXTERNE AUDIO-QUELLEN (1/3)

Ihr Audiosystem umfasst einen AUX-Eingang zum Anschließen einer externen Audioquelle (wie z. B. ein USB-Stick, ein MP3-Player iPod® oder ein tragbares Bluetooth®-Audiogerät).

Sie verfügen über mehrere Möglichkeiten zum Anschluss Ihres Audiogeräts:

- USB Anschluss;
- Jack Buchse;
- Bluetooth®-Verbindung

Hinweis: Unterstützte Formate für die externe Audioquelle sind u. a. MP3, WMA und AAC.

Hinweis: Der verwendete USB-Stick muss im FAT32-Format formatiert sein, seine Kapazität darf maximal 32Gb betragen.

AUX-Eingang: USB Anschluss

Anschließen

Schließen Sie den Stecker eines iPod® oder USB-Sticks an die USB-Eingangsbuchse am Bedienteil des Audiosystems an.

Sobald der Anschluss des Geräts mit dem USB Anschluss verbunden ist, wird der Titel automatisch angezeigt.

Hinweis: Wenn Sie das Gerät zum ersten Mal am Audiosystem anschließen, beginnt die Wiedergabe mit dem ersten Titel im ersten Ordners der Quelle. Sonst beginnt die Wiedergabe mit dem letzten gespielten Titel (wenn Sie das gleiche Gerät zweimal nacheinander anschließen).

Hinweis: Nach dem Anschluss können Sie Ihr tragbares Audiogerät nicht mehr direkt bedienen. Sie müssen die Tasten an der Frontseite des Audiosystems verwenden.

Verwendung

- iPod®:

Sobald Sie Ihren iPod® angeschlossen haben, können Sie die Menüs über Ihr Audiosystem bedienen.

Das System übernimmt die Wiedergabelisten so wie Sie in Ihrem iPod® abgelegt sind.

- USB-Stick:

Die Wiedergabe der ersten Audiodatei im ersten Ordner Ihres USB Sticks wird automatisch gestartet.

Wenn Sie die Menüstruktur aufgerufen haben, können Sie den Titel oder den Ordner wechseln, indem Sie das Rad **11** am Bedienteil des Audiosystems oder das Rad **22** an der Bedieneinheit unter dem Lenkrad drehen und dann drücken. Wenn die Menüstruktur nicht aufgerufen wurde, bleibt das Drehen des Rändelrads ohne Wirkung.

Hinweis: Um das Menü des Geräts (iPod® oder USB-Stick) während der Wiedergabe eines Audiotitels aufzurufen, drücken Sie am Bedienteil des Audiosystems auf **9**.

Hinweis: Die Zufallswiedergabe der Titel auf einem USB-Stick funktioniert auf die gleiche Weise wie bei einer CD MP3. Beachten Sie den Abschnitt unter „Eine CD/CD MP3 anhören“ mit den Informationen über die Zufallswiedergabe.

EXTERNE AUDIO-QUELLEN (2/3)

AUX-Eingang: Bluetooth® Audiowiedergabe

Damit Sie Ihr tragbares Bluetooth® Audiogerät verwenden können, müssen Sie es dem Fahrzeug beim ersten Einsatz zuweisen. Über eine Zuweisung kann das Audiosystem ein tragbares Audiogerät mit Bluetooth® oder ein Telefon mit Bluetooth® erkennen und speichern.

Hinweis: Wenn Ihr Bluetooth® Gerät sowohl über die Funktionen eines Telefons als auch über die eines tragbaren Audiogeräts verfügt, zieht die Kopplung einer dieser Funktionen automatisch auch die Kopplung der anderen nach sich.

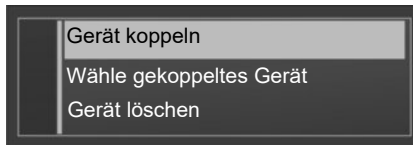

Anschließen

- Aktivieren Sie die Bluetooth®-Verbindung des tragbaren Audiogeräts oder Telefons (siehe Bedienungsanleitung des tragbaren Audiogeräts oder Telefons).
- Aktivieren Sie die Bluetooth®-Verbindung Ihres Audiosystems, indem Sie die Taste **8** am Bedienteil des Audiosystems oder die Taste **19** an der Bedieneinheit unter dem Lenkrad drücken. Die Aktivierung von Bluetooth® wird mit einer Meldung auf dem Display des Audiosystems bestätigt.
- Ein vierstelliger Code wird auf dem Display Ihres Audiosystems angezeigt.
- Wählen Sie „My Radio“ auf Ihrem tragbaren Audiogerät (oder Telefon).

- Geben Sie den vierstelligen Code, der auf Ihrem Audiosystem angezeigt wird, über die Tastatur Ihres tragbaren Audiogeräts (oder Telefons) ein.
- Eine Meldung zur Bestätigung der Zuweisung wird auf dem Display des Audiosystems angezeigt.
- Wählen Sie die gewünschte Bluetooth®-Audioquelle aus, indem Sie **13** am Bedienteil des Audiosystems oder an der Bedieneinheit unter dem Lenkrad drücken und dann das Rad **11** am Bedienteil des Audiosystems oder das Rad **22** an der Bedieneinheit unter dem Lenkrad drehen. Bestätigen Sie die gewünschte Quelle, indem Sie **11** am Bedienteil des Audiosystems oder **18** an der Bedieneinheit unter dem Lenkrad drücken.

Hinweis: Wenn die AUX-Quelle getrennt ist, kehrt das Audiosystem zum vorherigen Menü zurück.

Entsprechend der Marke und des Modells Ihres Gerätes, kann die Funktion Bluetooth® eventuell ganz oder teilweise mit dem System Ihres Fahrzeugs inkompatibel sein. Wenden Sie sich an eine Vertragswerkstatt.

EXTERNE AUDIO-QUELLEN (3/3)

Verwendung

Ihr tragbares Audiogerät muss mit dem Audiosystem verbunden werden, um den Zugang zu allen Funktionen zu ermöglichen.

Hinweis: Das tragbare Audiogerät kann nur mit dem Audiosystem verbunden werden, wenn es bereits zugewiesen wurde.

Sobald die Verbindung mit dem tragbaren Bluetooth® Audiogerät hergestellt ist, können Sie seine Funktionen über Ihr Audiosystem steuern.

Drücken Sie die Taste **11** am Bedienteil des Audiosystems oder die Taste **17** an der Bedieneinheit unter dem Lenkrad, um die Wiedergabe des Audiotitels anzuhalten. (Durch erneutes Drücken wird die Wiedergabe fortgesetzt.).

Drücken Sie je nach Gerät auf eine der **10**-Tasten am Bedienteil des Audiosystems, oder drehen Sie das Rad **22** an der Bedieneinheit unter dem Lenkrad, um zum vorherigen bzw. nächsten Titel auf dem tragbaren Audiogerät zu wechseln.

Hinweis: Die Anzahl der möglichen Funktionen hängt von der Art des tragbaren Audiogeräts und seiner Kompatibilität mit dem Audiosystem ab.

Hinweis: Lesen Sie ggf. die Gebrauchsanweisung Ihres tragbaren Audiogeräts, um den Verbindungsprozess abzuschließen.

AUX-Eingang: Jack Anschluss

Anschließen

Verbinden Sie die Jack-Buchse des AUX-Eingangs **15** am Bedienteil des Audiosystems über ein geeignetes Kabel (nicht im Lieferumfang enthalten) mit dem Kopfhörerstecker des tragbaren Audiogeräts (normalerweise eine 3,5-mm-Jack-Klinkenbuchse).

Hinweis: Sie können über Ihr Audiosystem nicht direkt einen Titel auswählen. Um einen Titel auszuwählen, müssen Sie die entsprechende Einstellung bei stehendem Fahrzeug direkt an Ihrem tragbaren Audiogerät vornehmen.

Verwendung

Auf dem Display des Audiosystems wird nur AUX angezeigt. Es werden keine Angaben zum Namen des Interpreten oder zum Titel angezeigt.



Betätigen Sie das tragbare Audiogerät, wenn die Verkehrssituation dies zulässt.

Verstauen Sie Ihr tragbares Audiogerät während der Fahrt sicher (es kann sonst im Fall einer harten Bremsung oder eines Unfalls herumgeschleudert werden).

KOPPELN, ENTKOPPELN EINES TELEFONS (1/2)

Ein Telefon zuweisen

Um die Freisprecheinrichtung verwenden zu können, müssen Sie das Bluetooth®-Telefon bei der ersten Verwendung dem Fahrzeug zuweisen.

Durch die Zuweisung kann die Freisprechanlage ein Telefon erkennen und speichern.

Sie können bis zu fünf Telefone zuweisen, es kann jedoch immer nur ein Telefon auf einmal mit der Freisprecheinrichtung verbunden sein.

Die Zuweisung kann wahlweise über das Audiosystem oder über das Telefon durchgeführt werden.

Das Audio-System und Ihr Telefon müssen hierzu eingeschaltet sein.

Hinweis: Falls ein Telefon bereits angeschlossen ist, wird bei einer neuen Kopplung die vorhandene Verbindung automatisch getrennt.

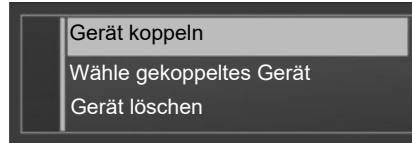

Koppeln eines Bluetooth®-Telefons (ausgehend vom Audiosystem)

- Aktivieren Sie die Bluetooth®-Funktion des Telefons (siehe Bedienungsanleitung des Telefons);
- Rufen Sie das Menü „Telefon“ auf, indem Sie die Taste **8** am Bedienteil des Audiosystems oder die Taste **19** an der Bedieneinheit unter dem Lenkrad drücken.
- Wählen Sie „Gerät koppeln“ aus, indem Sie das Rad **11** am Bedienteil des Audiosystems oder das Rad **19** an der Bedieneinheit unter dem Lenkrad drehen und dann drücken.

- Auf dem Display des Audiosystems wird „Bereit f. Koppl.“ angezeigt.
- Starten Sie an Ihrem Telefon eine Suche nach Bluetooth®-Geräten in der Nähe,
- Wählen Sie am Telefon in der Liste den Eintrag „Name der Freisprecheinrichtung“ aus.
- geben Sie über das Tastenfeld des Telefons den im Display des Audiosystems angezeigten Verbindungscode ein.

Weitere Informationen entnehmen Sie bitte der Bedienungsanleitung des Telefons.

Am Ende der Zuweisung:

- Eine Meldung mit dem Namen des neu zugewiesenen Telefons wird angezeigt.
- Das Telefon wird automatisch mit dem Fahrzeug verbunden.

Wenn die Zuweisung fehlschlägt, zeigt das Display des Audiosystems wieder das Menü „Telefon“ an.

Wenn Sie ein neues Telefon zuweisen möchten und die Liste der zugewiesenen Telefone bereits voll ist, muss die Zuweisung eines der Telefone aus der Liste aufgehoben werden.

KOPPELN, ENTKOPPELN EINES TELEFONS (2/2)

Die Zuweisung eines Telefons aufheben

Durch das Aufheben der Zuweisung kann ein Telefon aus dem Speicher der Freisprechanlage gelöscht werden.

Rufen Sie das Menü „Telefon“ durch Drücken der Taste **8** am Bedienteil des Audiosystems oder der Taste **19** an der Bedieneinheit unter dem Lenkrad auf, und wählen Sie anschließend das Menü „Gerät löschen“ aus. Wählen Sie das Telefon, dessen Zuweisung aufgehoben werden soll, in der Liste aus, drücken Sie **11** am Bedienteil des Audiosystems oder **18** an der Bedieneinheit unter dem Lenkrad, und wählen Sie „JA“ aus.



Die Freisprecheinrichtung soll Ihnen lediglich das Telefonieren erleichtern und die Risikofaktoren dabei so weit wie möglich reduzieren. Das Telefonieren während der Fahrt ist jedoch weiterhin nicht risikofrei. Die gesetzlichen Bestimmungen des jeweiligen Landes sind unbedingt einzuhalten.

ANSCHLIEßEN UND TRENNEN EINES TELEFONS (1/3)

Zugewiesenes Telefon koppeln

Ihr Telefon muss mit der Freisprechanlage verbunden sein, um den Zugang zu allen Funktionen zu ermöglichen.

Das Telefon kann nur mit der Freisprechanlage verbunden werden, wenn es bereits zugewiesen wurde.

Siehe Kapitel „Zuweisung und Aufhebung der Zuweisung eines Telefons“, Abschnitt „Ein Telefon zuweisen“.

Hinweis: Die Bluetooth® Verbindung an Ihrem Telefon muss aktiviert sein.

Automatische Verbindung

Sobald das Fahrzeug gestartet wird, sucht die Freisprechanlage nach zugewiesenen Telefonen, die sich im Empfangsbereich befinden.

Hinweis: Das zuletzt gekoppelte Telefon genießt die höchste Priorität.

Die Suche wird fortgesetzt, bis ein verbundenes Telefon gefunden wird (diese Suche kann bis zu 5 Minuten dauern).

Hinweis:

- Bei eingeschalteter Zündung kann Ihr Telefon automatisch verbunden werden. Eventuell muss die Funktion der automatischen Bluetooth®-Verbindung Ihres Telefons mit der Freisprechanlage aktiviert werden. Siehe hierzu die Bedienungsanleitung Ihres Telefons.
- wenn die Freisprechanlage bei der Suche zwei zugewiesene Telefone erfasst, hat das zuletzt verbundene Telefon Priorität, auch wenn dieses sich außerhalb des Fahrzeugs in der Reichweite der Freisprechanlage befindet.

Hinweis: Wenn die Verbindung zur Freisprechanlage während eines laufenden Gesprächs hergestellt wird, wird das Telefon automatisch verbunden und das Gespräch über die Lautsprecher des Fahrzeugs fortgesetzt.

Hinweis: Wenn die Verbindung zur Freisprechanlage während eines laufenden Gesprächs hergestellt wird, wird das Telefon automatisch verbunden und das Gespräch über die Lautsprecher des Fahrzeugs fortgesetzt.

ANSCHLIEßEN UND TRENNEN EINES TELEFONS (2/3)

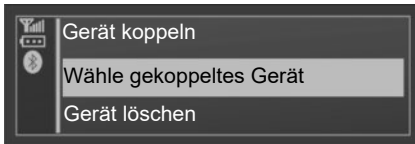

Manuelle Verbindung (Telefonwechsel)

So verbinden Sie ein weiteres Bluetooth®-Gerät mit dem Audiosystem:

- Rufen Sie das Menü mit den Einstellungen auf, indem Sie die Taste **8** am Bedienteil des Audiosystems oder die Taste **19** an der Bedieneinheit unter dem Lenkrad drücken.
- Wählen Sie das Menü „Wähle gekoppeltes Gerät“ mit dem Rad **11** am Bedienteil des Audiosystems oder mit dem Rad **22** an der Bedieneinheit unter dem Lenkrad aus.

Die Liste der bereits zugewiesenen Telefone wird angezeigt.

- Wählen Sie das zu verbindende Telefon in der Liste aus, und bestätigen Sie den Vorgang, indem Sie das Rad **11** am Bedienteil des Audiosystems oder das Rad **22** an der Bedieneinheit unter dem Lenkrad drücken.

Die Verbindung mit dem Telefon wird durch eine Meldung im Display des Audiosystems bestätigt.

Scheitern der Verbindung

Wenn die Verbindung scheitert, prüfen Sie bitte Folgendes:

- Ihr Telefon ist eingeschaltet.
- Der Akku Ihres Telefons ist geladen.
- Ihr Telefon wurde dem Audiosystem bereits zugewiesen.
- Die Bluetooth®-Funktion ist auf dem Telefon und dem Audiosystem aktiviert.
- Das Telefon ist so konfiguriert, dass alle Zuweisungsanfragen angenommen werden.

Hinweis: Eine längere Verwendung der Freisprechanlage führt zur schnelleren Entladung des Telefonakkus.

ANSCHLIEßEN UND TRENNEN EINES TELEFONS (3/3)

Telefon abmelden

So trennen Sie das Telefon vom Audiosystem:

- Rufen Sie das Menü mit den Einstellungen auf, indem Sie die Taste **12** oder **8** am Bedienteil des Audiosystems oder die Taste **19** an der Bedieneinheit unter dem Lenkrad drücken.
- Wählen Sie das Menü „Bluetooth-Verbindung“ mit dem Rad **11** am Bedienteil des Audiosystems oder mit dem Rad **22** an der Bedieneinheit unter dem Lenkrad aus.
- Wählen Sie das zu trennende Telefon in der Liste aus. Wählen Sie anschließend „Verbindung beenden“ aus, indem Sie das Rad **11** am Bedienteil des Audiosystems oder das Rad **22** an der Bedieneinheit unter dem Lenkrad drehen und dann drücken.

Beim Ausschalten des Telefons wird dieses ebenfalls vom Audiosystem getrennt.

Die Trennung des Telefons wird mit einer Meldung auf dem Display des Audiosystems bestätigt.

Hinweis: Wenn Sie während der Verbindungstrennung Ihres Telefons ein Gespräch führen, wird dieses automatisch an Ihr Telefon übergeben.

Um Ihr Telefon abzumelden, können Sie auch:

- Deaktivieren Sie die Bluetooth®-Funktion Ihres Audiosystems.
- die Bluetooth® Funktion Ihres Telefons deaktivieren;
- Löschen Sie das zugewiesene Telefon über das Menü „Telefon“.

Beachten Sie die Informationen unter „Bluetooth-Funktion“ im Abschnitt „Allgemeine Beschreibung“, um die Bluetooth®-Funktion Ihres Audiosystems zu deaktivieren.

Um die Zuweisung eines Bluetooth®-Telefons aufzuheben, beachten Sie die Informationen unter „Zuweisung und Aufhebung der Zuweisung eines Telefons“, Abschnitt „Aufhebung der Zuweisung des Telefons“.

ANRUFEN, EINEN ANRUF ENTGEGENNEHMEN (1/3)

Anrufen eines Kontakts aus dem Verzeichnis

Während der Zuweisung Ihres Telefons wird das Verzeichnis automatisch auf das Audiosystem hochgeladen.

- Rufen Sie das Menü „Telefon“ auf, indem Sie die Taste **8** am Bedienteil des Audiosystems oder die Taste **19** an der Bedieneinheit unter dem Lenkrad drücken.
- Wählen Sie das Menü „Tel.-buch“ aus, indem Sie das Rad **11** am Bedienteil des Audiosystems oder das Rad **22** an der Bedieneinheit unter dem Lenkrad drehen.
- Bestätigen Sie den Vorgang, indem Sie auf das Rad **11** am Bedienteil des Audiosystems oder auf das Rad **18** an der Bedieneinheit unter dem Lenkrad drücken.
- Wählen Sie einen Kontakt in der Liste aus, und bestätigen Sie den Vorgang durch Drücken auf das Rad **11** am Bedienteil des Audiosystems oder auf das Rad **18** an der Bedieneinheit unter dem Lenkrad, um den Anruf zu starten.

Hinweis: Um zum vorherigen Bildschirm zurückzukehren, drücken Sie auf die Taste **9** am Bedienteil des Audiosystems.

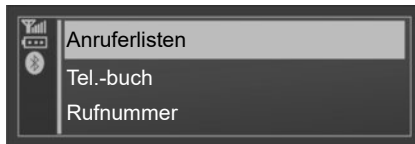

Anrufen eines Kontakts aus der Anrufliste

- Zeigen Sie die Anrufliste an, indem Sie die Taste **8** am Bedienteil des Audiosystems oder die Taste **19** an der Bedieneinheit unter dem Lenkrad drücken. Wählen Sie anschließend „Anruflisten“ aus.
- Wählen Sie das Menü „Gewählte Nummer“, „Angenommene Anr.“ oder „Entgangene Anrufe“ aus, indem Sie das Rad **11** am Bedienteil des Audiosystems oder das Rad **22** an der Bedieneinheit unter dem Lenkrad drehen.

- Bestätigen Sie den Vorgang, indem Sie auf das Rad **11** am Bedienteil des Audiosystems oder auf das Rad **18** an der Bedieneinheit unter dem Lenkrad drücken.

Die Anrufliste wird im Display des Audiosystems angezeigt.

- Wählen Sie den anzurufenden Kontakt bzw. die Nummer aus, und bestätigen Sie den Vorgang durch Drücken auf das Rad **11** am Bedienteil des Audiosystems oder auf das Rad **18** an der Bedieneinheit unter dem Lenkrad, um den Anruf zu starten.



Es ist ratsam anzuhalten, um eine Nummer zu suchen oder zu wählen.

Das System unterstützt weder Twin-SIM-Karten noch Dreiergespräche. Wenn Sie während eines bestehenden Gesprächs einen Anruf erhalten, wird dieser von der Freisprechanlage automatisch abgewiesen.

ANRUFEN, EINEN ANRUF ENTGEGENNEHMEN (2/3)

Anrufen mit Eingabe der Nummer

- Zeigen Sie das Menü „Telefon“ an, indem Sie die Taste **8** am Bedienteil des Audiosystems oder die Taste **19** an der Bedieneinheit unter dem Lenkrad drücken, und wählen Sie anschließend „Rufnummer“ aus.
- Wählen Sie die gewünschte Nummer über das numerische Tastenfeld, indem Sie das Rad **11** am Bedienteil des Audiosystems oder das Rad **22** an der Bedieneinheit unter dem Lenkrad drehen und dann drücken, und wählen Sie anschließend **↵** aus.

Sie können die zuletzt gewählte Nummer noch einmal wählen, indem Sie die Taste **8** am Bedienteil des Audiosystems oder die Taste **19** an der Bedieneinheit unter dem Lenkrad gedrückt halten.

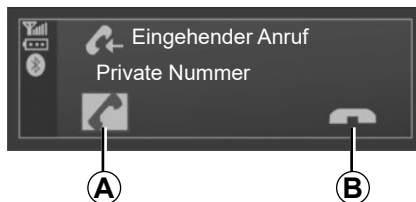

Annehmen eines Anrufs

Beim Empfang eines Anrufs wird die Nummer des Anrufers im Display des Audiosystems angezeigt. (Diese Funktion ist von den Optionen abhängig, die Sie bei Ihrem Telefonnetzbetreiber abonniert haben.)

Wenn sich die Nummer des Anrufers im Telefonbuch findet, wird anstelle der Nummer der Name des Kontakts angezeigt.

Wenn die Nummer des Anrufers nicht angezeigt werden kann, wird die Meldung „Private Nummer“ im Display des Audiosystems angezeigt.

So nehmen Sie einen eingehenden Anruf an:

- Wählen Sie **A** aus, indem Sie das Rad **11** am Bedienteil des Audiosystems oder das Rad **22** an der Bedieneinheit unter dem Lenkrad drehen und dann drücken.
- Drücken Sie kurz auf **17** oder **19** an der Bedieneinheit unter dem Lenkrad.

So lehnen Sie einen eingehenden Anruf ab:

- Wählen Sie **B** aus, indem Sie das Rad **11** am Bedienteil des Audiosystems oder das Rad **22** an der Bedieneinheit unter dem Lenkrad drehen und dann drücken.
- Halten Sie **17** oder **19** an der Bedieneinheit unter dem Lenkrad gedrückt.

ANRUFEN, EINEN ANRUF ENTGEGENNEHMEN (3/3)



Durch Drehen des Rads **11** am Bedienteil des Audiosystems stehen folgende Funktionen zur Verfügung:

- auflegen (Symbol **C** auswählen und drücken);
- das Gespräch von Ihrem Audiosystem auf Ihr Telefon umleiten (Symbol **D** auswählen und drücken);
- die Tastatur Ihres Telefons vom Audiosystem aus steuern (Symbol **E** auswählen und drücken)

Während des Gesprächs

Sie können:

- Passen Sie die Lautstärke an, indem Sie die Tasten **14** und **16** am Bedienteil des Audiosystems oder an der Bedieneinheit unter dem Lenkrad oder die Tasten **20** und **21** an der Bedieneinheit unter dem Lenkrad drücken.
- Legen Sie auf, indem Sie die Taste **8** am Bedienteil des Audiosystems oder die Taste **17** oder **19** an der Bedieneinheit unter dem Lenkrad drücken.

SYSTEMEINSTELLUNGEN (1/2)

Anzeige der Radiotexte

So zeigen Sie Radiotext an:

- Drücken Sie die Taste **12** am Bedienteil des Audiosystems.
- Wählen Sie das Menü „Radio“ mit dem Rad **11** am Bedienteil des Audiosystems aus.
- Bestätigen Sie den Vorgang, indem Sie auf das Rad **11** am Bedienteil des Audiosystems drücken.

Das Textdisplay des Radios kann maximal 64 Zeichen enthalten.

Hinweis: Wenn keine Informationen verfügbar sind, wird im Display des Audiosystems die Meldung „Keine Informationen“ angezeigt.

Audio-Einstellungen

So zeigen Sie die Audio-Einstellungen an:

- Drücken Sie die Taste **12** am Bedienteil des Audiosystems.
- Wählen Sie „Parameter“ mit dem Rad **11** am Bedienteil des Audiosystems aus.
- Drücken Sie auf das Rad **11** am Bedienteil des Systems, um den Vorgang zu bestätigen und das Menü mit den Audio-Einstellungen anzuzeigen.
- Wählen Sie „Audio“ aus, um auf die verschiedenen Rubriken in folgender Reihenfolge zuzugreifen:
 - „Bass“;
 - „Höhen“;
 - „Fader“;
 - „Balance“.

Sie können den Wert jedes Parameters ändern, indem Sie das Rad **11** am Bedienteil des Audiosystems drehen.

Drücken Sie auf das Rad **11** am Bedienteil des Audiosystems, um den Vorgang zu bestätigen und zur vorherigen Auswahl zurückzukehren.

Das Menü wird automatisch verlassen, wenn einige Sekunden lang keine Betätigung erfolgt. Sie können das Menü auch verlassen, indem Sie auf die Taste **9** am Bedienteil des Audiosystems drücken.

Einstellungen AUX

Drehen Sie im Menü „Parameter“ das Rad **11** am Bedienteil des Audiosystems, und wählen Sie „Aux In“ aus, um auf die verschiedenen Rubriken in folgender Reihenfolge zuzugreifen:

- „HI“;
- „MID“;
- „LO“.

Die jeder Einstellungen entsprechenden Werte sind folgende:

- „HI“ (300 mV);
- „MID“ (600 mV);
- „LO“ (1200 mV).

Sprache wählen

Rufen Sie im Menü „Parameter“ die Option „Sprache“ auf, und wählen Sie die gewünschte Sprache aus.

SYSTEMEINSTELLUNGEN (2/2)

Standardeinstellungen

So kehren Sie zu den Standardeinstellungen zurück:

- Zeigen Sie das Menü mit den Einstellungen an, indem Sie die Taste **12** am Bedienteil des Audiosystems drücken.
- Wählen Sie das Menü „Parameter“ mit dem Rad **11** am Bedienteil des Audiosystems aus.
- Drücken Sie auf das Rad **11** am Bedienteil des Audiosystems, um das Menü mit den Einstellungen anzuzeigen. Wählen Sie anschließend „Standardaudio“ aus.

Im Display des Audiosystems wird eine Aufforderung zur Bestätigung der Auswahl angezeigt. Nach Auswahl dieses Elements werden alle Audiosystemeinstellungen auf die Standardwerte zurückgesetzt.

Telefoneinstellungen

Rufen Sie das Menü mit den Telefoneinstellungen auf, indem Sie die Taste **8** am Bedienteil des Audiosystems oder die Taste **19** an der Bedieneinheit unter dem Lenkrad drücken.

Das Menü wird automatisch verlassen, wenn einige Sekunden lang keine Betätigung erfolgt. Sie können das Menü auch verlassen, indem Sie auf die Taste **9** am Bedienteil des Audiosystems drücken.

Sicherheitscode

Das Audiosystem ist durch einen Sicherheitscode (wird von der Vertragswerkstatt bereitgestellt) geschützt. Es ermöglicht die elektronische Verriegelung des Audiosystems, wenn die Stromversorgung unterbrochen ist (Batterie abgeklemmt, System abgeklemmt, Sicherung durchgebrannt...).

Um das Audiosystem in Betrieb zu nehmen, müssen Sie den vierstelligen Geheimcode eingeben.

Schreiben Sie den Code auf und bewahren Sie ihn an einem sicheren Ort auf. Wenden Sie sich im Fall eines Verlusts an eine Vertragswerkstatt.

Eingabe des Codes

So geben Sie den Code ein:

- Drücken Sie die Taste **1** am Bedienfeld des Audiosystems, um das System einzuschalten. Die Meldung „CODE“ gefolgt von „0000“ wird im Display angezeigt.

- Um den Wert der ersten blinkenden Ziffer festzulegen, drücken Sie die Taste „1“ der **7-Tastatur** am Bedienteil des Audiosystems, bis die gewünschte Zahl angezeigt wird.
- Legen Sie die folgenden Ziffern auf die gleiche Weise mit den Tasten „2“, „3“ und „4“ der **7-Tastatur** am Bedienteil des Audiosystems fest.

Halten Sie nach Auswahl der vierten Ziffer die Taste „6“ der **7-Tastatur** am Bedienteil des Audiosystems gedrückt.

Die Eingabe des Codes ist nun beendet und das Radio wird entsperrt.

Fehler bei der Eingabe des Codes

Wenn bei der Eingabe des Codes ein Fehler auftritt, wird im Display des Audiosystems die Meldung „CODE-FEHLER... WARTEN“ angezeigt.

Warten Sie ca. 60 Sekunden, und geben Sie den Code erneut ein.

Die Wartezeit verdoppelt sich bei jedem neuen Fehler.

FUNKTIONSTÖRUNGEN (1/3)

Beschreibung	Mögliche Ursachen	Lösung
Es ist kein Ton zu hören.	Die Lautstärke ist auf Minimum gestellt oder auf „stumm“ geschaltet.	Erhöhen Sie die Lautstärke bzw. deaktivieren Sie die Stummschaltung.
Das Audiosystem funktioniert nicht und das Display leuchtet nicht auf.	Das Audiosystem wird nicht mit Strom versorgt.	Versorgen Sie das Audiosystem mit Strom.
	Die Sicherung des Audiosystems ist durchgebrannt.	Tauschen Sie die Sicherung aus (siehe Abschnitt „Sicherungen“ in der Bedienungsanleitung Ihres Fahrzeugs).
Das Audiosystem funktioniert nicht, aber das Display leuchtet auf.	Die Lautstärke ist auf dem Minimalwert eingestellt.	Drücken Sie die Taste 16 , drehen Sie die Taste 1 am Bedienteil des Audiosystems, oder drücken Sie die Taste 16 bzw. 20 auf der Fernbedienung.
	Kurzschluss der Lautsprecher	Wenden Sie sich an einen Markenhändler.
Es wird kein Klang (Radio oder CD) über den linken oder rechten Lautsprecher ausgegeben.	Die Aufteilung der Klangausgabe (links/rechts) ist nicht in Ordnung.	Stellen Sie die Aufteilung ordnungsgemäß ein.
	Der Lautsprecher ist abgeklemmt.	Wenden Sie sich an einen Markenhändler.
Schlechter oder kein Radioempfang.	Das Fahrzeug ist zu weit vom jeweiligen Sender entfernt (Hintergrundgeräusche oder Interferenzen).	Suchen Sie einen anderen Sender, dessen Signal besser zu empfangen ist oder deaktivieren Sie die Funktion „RDS-AF“.
	Der Empfang wird durch Interferenzen mit dem Motor verschlechtert.	Wenden Sie sich an einen Markenhändler.
	Die Antenne ist beschädigt oder nicht angeschlossen.	Wenden Sie sich an einen Markenhändler.

FUNKTIONSTÖRUNGEN (2/3)

Beschreibung	Mögliche Ursachen	Lösung
Die Zeit bis zum ersten Lesen einer CD/CD MP3 scheint zu lange.	CD verschmutzt.	Werfen Sie die CD aus und reinigen Sie sie.
	CD MP3.	Das Abtasten dauert bei MP3 CDs länger.
„CD-FEHLER“ wird angezeigt oder die CD/CD MP3 wird vom Audiosystem ausgeworfen.	Die CD wurde nicht richtig eingeführt oder ist verschmutzt, beschädigt oder nicht kompatibel.	Werfen Sie die CD/CD MP3 aus. Führen Sie eine saubere/einwandfreie/kompatible CD/CD MP3 korrekt ein.
Manche Dateien einer MP3-CD werden nicht richtig gelesen.	Auf ein und derselben CD wurden Audio- und Nicht-Audiodateien gespeichert.	Speichern Sie die Audio- und Nicht-Audio-Dateien auf verschiedenen CDs.
Das Audiosystem kann die MP3-CD nicht lesen.	Die CD wurde mit einer geringeren Geschwindigkeit als 8x oder mit einer höheren Geschwindigkeit als 16x gebrannt.	Brennen Sie Ihre CD mit der Geschwindigkeit 8x.
	Die CD wurde im Multi-Session-Modus gebrannt.	Brennen Sie Ihre CD im „Disc-At-Once“-Modus, oder brennen Sie Ihre CD im „Track-At-Once“-Modus, und finalisieren Sie die CD nach der letzten Sitzung.
Die akustische Qualität beim Lesen der MP3-CD ist schlecht.	Die CD ist schwarz oder hat eine Farbe mit nur geringem Reflektionsvermögen, was zu einer schlechteren Wiedergabequalität führt.	Kopieren Sie Ihre CD auf eine weiße oder helle CD.

FUNKTIONSTÖRUNGEN (3/3)

Beschreibung	Mögliche Ursachen	Lösung
Das Telefon lässt sich nicht mit dem Audiosystem verbinden.	<ul style="list-style-type: none">– Ihr Telefon ist ausgeschaltet.– Der Akku Ihres Telefons ist leer.– Ihr Telefon wurde nicht der Freisprechanlage zugewiesen.– Die Bluetooth®-Funktion auf Ihrem Telefon und auf dem Audiosystem wurde nicht aktiviert.– Das Telefon ist nicht darauf konfiguriert, die Verbindungsanforderungen des Audiosystems anzunehmen.	<ul style="list-style-type: none">– Schalten Sie Ihr Telefon ein.– Laden Sie den Akku Ihres Telefons auf.– Weisen Sie Ihr Telefon der Freisprechanlage zu.– Aktivieren Sie die Bluetooth®-Funktion Ihres Telefons und des Audiosystems.– Konfigurieren Sie das Telefon so, dass es die Verbindungsanforderungen des Audiosystems annimmt.
Das tragbare Bluetooth®-Audiogerät verbindet sich nicht mit dem System.	<ul style="list-style-type: none">– Ihr tragbares Audiogerät ist ausgeschaltet.– Der Akku Ihres tragbaren Audiogeräts ist leer.– Ihr tragbares Audiogerät wurde zuvor nicht mit dem Audiosystem gekoppelt.– Die Bluetooth®-Funktion Ihres tragbaren Audiogeräts und des Audiosystems wurde nicht aktiviert.– Das tragbare Audiogerät ist nicht darauf konfiguriert, die Verbindungsanforderungen des Audiosystems anzunehmen.– Das Abspielen der Musik wurde am tragbaren Audiogerät nicht gestartet.	<ul style="list-style-type: none">– Schalten Sie Ihr tragbares Audiogerät ein.– Laden Sie den Akku Ihres tragbaren Audiogeräts auf.– Koppeln Sie Ihr tragbares Audiogerät an das Audiosystem.– Aktivieren Sie die Bluetooth® Funktion Ihres tragbaren Audiogeräts.– Konfigurieren Sie das tragbare Audiogerät so, dass es die Verbindungsanforderungen des Audiosystems annimmt.– Je nach Kompatibilitätsgrad Ihres Telefons müssen Sie eventuell die Wiedergabe von Musik von Ihrem tragbaren Audiogerät aus starten.
Die Meldung „Batterie schwach“ wird angezeigt.	Bei einer längeren Verwendung der Freisprechanlage entlädt sich der Telefonakku schneller.	Laden Sie den Akku Ihres Telefons auf.

STICHWORTVERZEICHNIS (1/2)

A

Adaptives AF-RDS.....	D.14
Anruf annehmen.....	D.26
Anrufen.....	D.25 → D.27
Anrufliste.....	D.25
Ausschalten.....	D.12

B

Bereiche FM / LW / MW.....	D.10 – D.11
Betätigungen.....	D.4 → D.9
Bluetooth®.....	D.10 – D.11
Bluetooth®-Audiogerät.....	D.18
Bluetooth-Verbindung.....	D.18

C

CD text.....	D.16
CD/CD MP3	
Auswerfen.....	D.16
Eigenschaften der MP3-CDs.....	D.15
Einlegen.....	D.15
Hören.....	D.15
Suchlauf.....	D.15
Zufallswiedergabe.....	D.16

D

Die Zuweisung eines Telefons aufheben.....	D.21
--	------

E

Ein.....	D.12
Ein Telefon zuweisen.....	D.20 – D.21
Einstellungen	
Audio.....	D.28

F

Freisprechanlage.....	D.11
Freisprechanlagensystem.....	D.25 → D.27
Funktionsstörungen.....	D.30 → D.32

I

ID3 tag.....	D.16
--------------	------

J

Jack-Buchse.....	D.18
------------------	------

K

Kommunikation.....	D.26
--------------------	------

L

Lautstärke.....	D.12
Lautstärke Kommunikation.....	D.27

P

Pause.....	D.16
------------	------

R

Radio	
Auswahl eines Senders.....	D.13
Automatische Speicherung der Sender.....	D.13
Manueller Modus.....	D.13
Modus „Automatik“.....	D.13
Sendervorwahl (Preselection).....	D.13
Radiotext.....	D.28
RDS.....	D.10

S

Schaltflächen.....	D.4 → D.9
Sicherheitscode.....	D.29
Sprachen.....	D.28
Standardeinstellungen.....	D.29
Starten.....	D.12
Stummschaltung.....	D.12

T

Telefon abmelden.....	D.24
Telefon anschließen.....	D.22
Telefonverzeichnis.....	D.25

U

USB-Buchse.....	D.17
-----------------	------

STICHWORTVERZEICHNIS (2/2)

V

Verbindung

Scheitern	D.23
Vorsichtsmaßnahmen bei der Benutzung.....	D.2

W

Wahl der Quelle	D.12
Wellenbereiche	D.13
WMA.....	D.15

Z

zusätzliche Audioquelle	D.17
-------------------------------	------

Índice

Precauciones de utilización	E.2
Presentación de los mandos	E.4
Descripción general	E.10
Operación	E.12
Escuchar la radio	E.13
Escuchar un CD/CD MP3	E.15
Fuentes audio auxiliares	E.17
Emparejar/desemparejar un teléfono	E.20
Conectar/desconectar un teléfono	E.22
Realizar/recibir una llamada	E.25
Ajustes del sistema	E.28
Anomalías de funcionamiento	E.30

Traducido del francés. Se prohíbe la reproducción o traducción, incluso parcial, sin la autorización previa y por escrito del titular de los derechos.

PRECAUCIONES DE UTILIZACIÓN (1/2)

Es imperativo seguir las precauciones de utilización del sistema que se detallan a continuación, por razones de seguridad o por riesgo de sufrir daños materiales. Debe respetar obligatoriamente las leyes del país en el que se encuentre.



Precauciones que conciernen a la manipulación del sistema de audio

- Accione los mandos (en el frontal o en el volante) y consulte la información de la pantalla cuando las condiciones de circulación se lo permitan.
- Ajuste el volumen a un nivel moderado que le permita oír los sonidos del entorno.

Precauciones materiales

- No realice ningún desmontaje ni ninguna modificación del sistema para evitar cualquier riesgo material y posibles quemaduras.
- En caso de disfuncionamiento y para cualquier operación de desmontaje, consulte con un representante del constructor.
- No introduzca cuerpos extraños ni CD/CD MP3 dañados o sucios en el lector.
- Utilice únicamente CD CD MP3 de forma circular de 12 cm de diámetro.
- Coja los discos sujetándolos por el borde interior y exterior sin tocar la cara no impresa de los CD/CD MP3.
- No pegue papel en los CD/CD MP3.
- En caso de una utilización prolongada, retire el CD/CD MP3 del lector con precaución ya que puede estar caliente.
- No exponga nunca los CD/CD MP3 al calor o a la luz directa del sol.

Precauciones que conciernen al teléfono

- Determinadas leyes regulan el uso del teléfono en el coche. No autorizan el uso de sistemas de telefonía manos libres en cualquier situación de conducción: todo conductor debe mantener el control de su conducción.
- Llamar mientras se conduce es un factor importante de distracción y de riesgo en todas las fases de utilización (marcar, hablar por teléfono, buscar una entrada en la agenda...).

Mantenimiento del frontal

- Emplee un paño suave y, si es necesario, un poco de agua jabonosa. Aclárelo con un paño suave ligeramente húmedo y después pase un paño suave seco.
- No presione en la pantalla del frontal y no use productos a base de alcohol.

PRECAUCIONES DE UTILIZACIÓN (2/2)

Es obligatorio aceptar las condiciones generales de venta antes de utilizar el sistema.

La descripción de los modelos que figuran en este manual se ha establecido a partir de las características conocidas en la fecha de concepción de este documento. **El manual reúne todas las funciones existentes para los modelos descritos. Su presencia depende del modelo del equipamiento, de las opciones elegidas y del país de comercialización. Asimismo, en este documento pueden estar descritas ciertas funcionalidades que harán su aparición a lo largo del año. Las pantallas presentes en el manual no son contractuales.** Dependiendo de la marca y modelo de su teléfono, algunas funciones pueden ser parcialmente o completamente incompatibles con el sistema multimedia de su vehículo.

Si desea más información, consulte con el representante de la marca.

PRESENTACIÓN DE LOS MANDOS (1/6)

Frontal del sistema

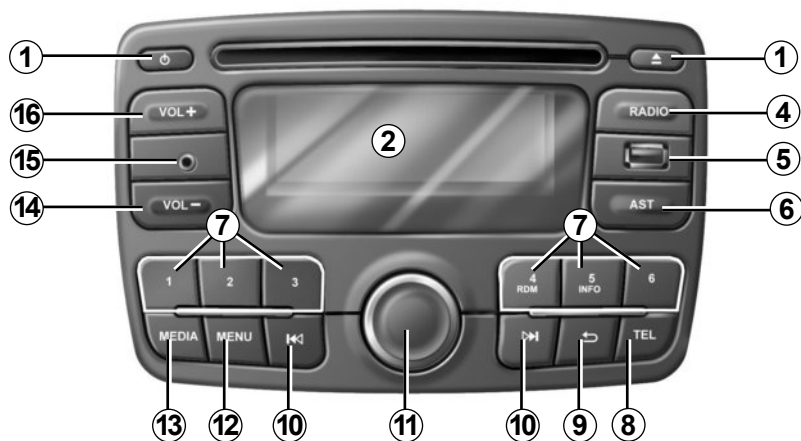

Mandos bajo el volante

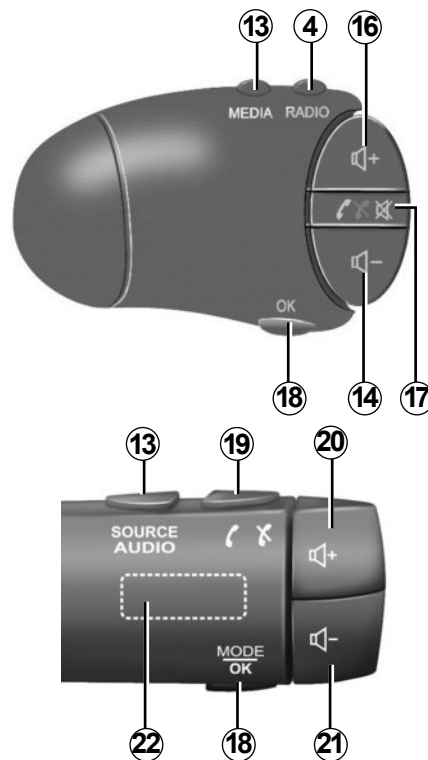

El panel frontal del sistema puede variar.

PRESENTACIÓN DE LOS MANDOS (2/6)

Frontales del sistema

A

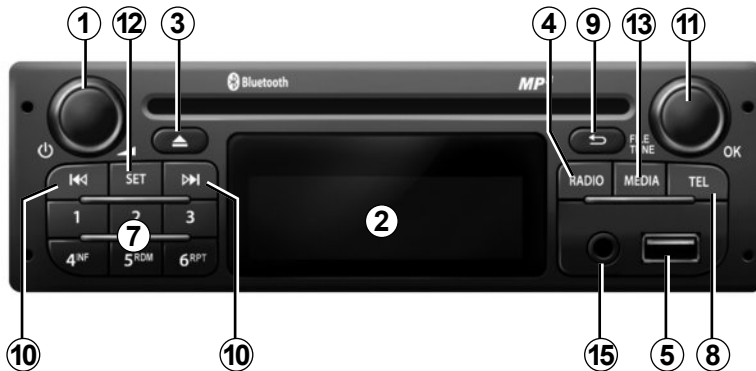

B

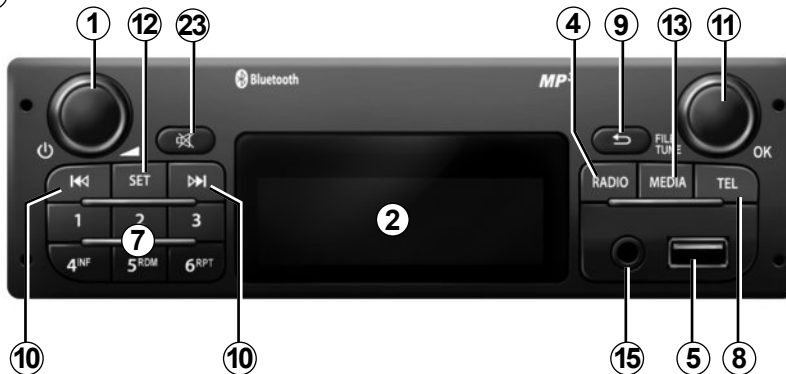

PRESENTACIÓN DE LOS MANDOS (3/6)

Frontal del sistema

Ⓒ



PRESENTACIÓN DE LOS MANDOS (4/6)

	Función AUDIO	Función TELEFONÍA
1	<p>Pulsación breve: encendido/apagado.</p> <p>Rotación: permite ajustar el volumen (solo para los mandos A, B y C).</p>	
2	Visualizador de informaciones.	
3	Expulsa un CD/CD MP3.	
4	Elegir la fuente radio y la gama de ondas. Las gamas de ondas son FM1, FM2, AM, FM y AST.	
5	Conexión de USB para iPod® o de fuentes de audio auxiliares.	
6	<p>Presión breve: para activar el modo AST y volver a la última AST emisora escuchada.</p> <p>Presión prolongada: comienza la búsqueda de las seis emisoras de radio con la señal más fuerte.</p>	
7	<p>Pulsación breve: recuperar una emisora guardada previamente.</p> <p>Presión prolongada: memorizar una emisora de radio.</p>	
8		<p>Presión breve: acceder al menú «Teléf.».</p> <p>Presión prolongada: permite volver a llamar al último número marcado.</p> <p>Durante la llamada: permite finalizar la llamada en curso.</p>
9	<ul style="list-style-type: none"> – Vuelve a la pantalla/nivel anterior mientras navegamos por los menús; – anular una acción en curso. 	

PRESENTACIÓN DE LOS MANDOS (5/6)

	Función AUDIO	Función TELEFONÍA
10	<p>Presión breve: permite cambiar de pista (CD/CD MP3, algunos reproductores de audio) o cambiar de frecuencia de radio.</p> <p>Presión prolongada: permite avanzar/retroceder rápidamente una pista del CD/CD MP3 en algunos reproductores de audio portátil, o desplazarse por las emisoras de radio hasta soltar el botón.</p>	
11	<p>Mientras escucha un CD/CD MP3, USB, iPod® o reproductor de audio portátil Bluetooth®: permite silenciar el sonido y poner en pausa.</p>	
	<p>Presión breve: validar una acción.</p> <p>Rotación: permite navegar por los menús, listas o frecuencias de radio (en incrementos de 0,05 Hz).</p>	
12	Acceder al menú de ajustes personalizados.	
13	Seleccionar el medio deseado (si conectado): CD/CD MP3 → iPod® → USB → AUX → Bluetooth®.	
14, 21	Reducir el volumen de la fuente de audio que se está escuchando.	
15	Entrada auxiliar.	
16, 20	Aumentar el volumen de la fuente de audio que se está escuchando.	
17	<ul style="list-style-type: none"> – Quitar el sonido de la fuente de radio que se está escuchando; – Permite silenciar el sonido y poner en pausa la lista de reproducción del CD/CD MP3, USB, iPod® o reproductor de audio portátil Bluetooth®. 	<p>Sin recepción de llamada:</p> <ul style="list-style-type: none"> – presión prolongada: volver a llamar al último número. <p>Recepción de una llamada:</p> <ul style="list-style-type: none"> – presión breve: contestar a la llamada; – presión prolongada: rechazar la llamada. <p>Durante la llamada: permite finalizar la llamada en curso.</p>

PRESENTACIÓN DE LOS MANDOS (6/6)

	Función AUDIO	Función TELEFONÍA
18	Validar una acción.	
19		<ul style="list-style-type: none"> – Presión breve: acceder al menú «Teléf.». – Presión prolongada: permite volver a llamar al último número marcado. Recepción de una llamada: <ul style="list-style-type: none"> – presión breve: contestar a la llamada; – presión prolongada: rechazar la llamada. Durante la llamada: permite finalizar la llamada en curso.
20+21	<ul style="list-style-type: none"> – Silenciar el sonido de la fuente de radio que se está escuchando; – Permite silenciar el sonido y poner en pausa la lista de reproducción del CD/CD MP3, USB, iPod® o reproductor de audio portátil Bluetooth®. 	
22	Rotación: <ul style="list-style-type: none"> – radio: navegar por la lista de radio; – multimedia: retrocede/avanza una pista. Presión breve: abrir la lista de reproducción actual. Pulsación prolongada: <ul style="list-style-type: none"> – Permite regresar a la pantalla/nivel anterior mientras navega por los menús. – anular una acción en curso. 	Rotación: <ul style="list-style-type: none"> – Menú «Teléf.»: navegar por la lista. Presión breve: validar una acción. Pulsación prolongada: <ul style="list-style-type: none"> – Permite regresar a la pantalla/nivel anterior mientras navega por los menús. – anular una acción en curso.
23	<ul style="list-style-type: none"> – Silenciar el sonido de la fuente de radio que se está escuchando; – Permite silenciar el sonido y poner en pausa la lista de reproducción del CD/CD MP3, USB, iPod® o reproductor de audio portátil Bluetooth®. 	

DESCRIPCIÓN GENERAL (1/2)

Introducción

El sistema audio garantiza las funciones siguientes:

- radio RDS;
- lector CD/CD MP3;
- gestión de modos audio auxiliares;
- sistema de telefonía manos libres Bluetooth®.

Funciones radio y CD/CD MP3

Su sistema de audio permite escuchar emisoras de radio y reproducir CD de audio, y archivos con formato MP3, WMA, AAC y WAV.

Las emisoras de radio están clasificadas por gamas de ondas: FM (frecuencia modulada) y AM (amplitud modulada).

El sistema RDS permite que los nombres de ciertas emisoras se visualice y que se transmitan tipos de programas o mensajes de información por las emisoras de radio FM para que se escuchen:

- información sobre el estado general del tráfico en carretera (TA);
- mensajes de emergencia (PTY31).

Función audio auxiliar

Puede escuchar su reproductor de audio directamente en los altavoces de su vehículo. Tiene varias posibilidades para conectar su reproductor, según el tipo de aparato que posea:

- toma USB;
- toma Jack;
- conexión Bluetooth®.

Para obtener más información sobre los dispositivos compatibles, contacte con un representante de la marca.

DESCRIPCIÓN GENERAL (2/2)

Función de telefonía manos libres

El sistema de telefonía manos libres Bluetooth® garantiza las funciones siguientes sin necesidad de manipular el teléfono:

- emparejar hasta cinco teléfonos;
- realizar/recibir/suspender una llamada;
- transferir la lista de contactos de la memoria del teléfono y la tarjeta SIM;
- ver el registro de llamadas realizadas desde el sistema de audio;
- llamar al buzón de voz.

Compatibilidad de los teléfonos

Algunos teléfonos no son compatibles con el sistema manos libres, no permiten aprovechar el conjunto de funciones disponibles o no reproducen una calidad acústica óptima.

Para obtener más información acerca de la lista de teléfonos compatibles, diríjase a un representante de la marca o consulte el sitio web del fabricante, si está disponible.



Su sistema de telefonía manos libres tiene por único fin facilitar la comunicación disminuyendo los factores de riesgo sin eliminarlos totalmente. Debe respetar obligatoriamente las leyes del país en el que se encuentre.

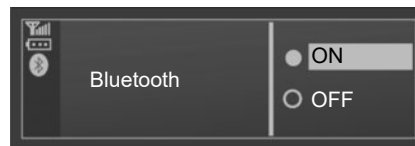

Función Bluetooth®

Esta función permite al sistema de audio reconocer y memorizar su reproductor de audio o su teléfono móvil por acoplamiento Bluetooth®.

Puede activar/desactivar la función Bluetooth® en el menú «Bluetooth»:

- visualice el menú «Teléf.» pulsando **8** en el panel delantero del sistema de audio o **19** en el mando de la columna de dirección;
- seleccione «Bluetooth» girando y pulsando **11** en el panel delantero del sistema de audio;
- seleccione ON/OFF.

PUESTA EN MARCHA

Encendido y apagado

Pulse brevemente el botón **1** del panel delantero del sistema de audio para encender el sistema.

Puede utilizar su sistema de audio sin arrancar el vehículo. Funcionará durante 10 minutos. Pulse el botón **1** del panel delantero del sistema de audio para activar el sistema durante 10 minutos más.

Apague el sistema de audio pulsando brevemente el botón **1** del panel delantero del sistema de audio.

Selección de la fuente

Desplácese por las diferentes fuentes de audio pulsando el botón **13** sucesivamente en el panel delantero del sistema de audio o en el mando de la columna de dirección. Al desplazarse, las fuentes aparecerán en el orden siguiente: CD/CD MP3 → iPod → USB → AUX → Bluetooth®.

Nota: Pulse el botón **8** del panel delantero del sistema de audio o **19** en el mando de la columna de dirección para visualizar el menú del teléfono.

Si inserta un CD/CD MP3 cuando la radio está encendida, la fuente cambia automáticamente y se inicia la lectura del CD.

También puede seleccionar la fuente de radio pulsando el botón **4** en el panel delantero del sistema de audio o en el mando de la columna de dirección.

Al pulsar sucesivamente el botón **4** del panel delantero del sistema de audio o del mando de la columna de dirección, se desplazará por las bandas de frecuencia en el siguiente orden: FM1 → FM2 → AM → FM1.

Volumen

Ajuste el volumen pulsando los botones **14** o **16** del panel delantero del sistema de audio o del mando de la columna de dirección, o girando el botón **1** del panel delantero del sistema de audio o pulsando los botones **20** o **21** del mando de la columna de dirección.

La pantalla del sistema de audio indica «VOLUMEN» seguido del valor del ajuste actual (de 00 a 31).

Corte del sonido

Para silenciar el sonido, pulse brevemente el botón **23** del panel delantero del sistema de audio o el botón **17** del mando de la columna de dirección, o los botones **20** y **21** del mando de la columna de dirección simultáneamente.

Se mostrará el mensaje «SILENCIO» en la pantalla del sistema de audio.

Pulse brevemente el botón **23** situado en el panel delantero del sistema de audio de nuevo o el botón **17** del mando de la columna de dirección, o los botones **20** y **21** del mando de la columna de dirección simultáneamente para reanudar la reproducción de la fuente actual.

También puede reactivar el sonido pulsando los botones **14** o **16** del panel delantero del sistema de audio o del mando de la columna de dirección o girando el botón **1** del panel delantero del sistema de audio o pulsando los botones **20** o **21** del mando de la columna de dirección.

ESCUCHAR LA RADIO (1/2)

Elegir una gama de ondas

Pulse simultáneamente **4** en el panel delantero del sistema de audio para elegir la banda de frecuencia deseada: FM1, FM2, AM, FM1.

Elegir una emisora de radio

Hay diferentes modos para seleccionar una emisora de radio.

Búsqueda automática

Este modo permite buscar las emisoras disponibles realizando un barrido automático.

Para acceder a las emisoras, pulse brevemente **10** en el panel delantero del sistema de audio.

Para detener la búsqueda de emisoras, pulse brevemente **4**, **10** o una de las teclas del teclado **7** del panel delantero del sistema de audio.

Búsqueda manual

Este modo le permite buscar emisoras manualmente mediante barrido de la gama de ondas seleccionada. Para acceder a las emisoras, mantenga pulsado **10** en el panel delantero del sistema de audio.

Puede soltar el botón **10** del panel delantero del sistema audio para realizar una búsqueda más precisa. Gire el botón **11** del panel delantero del sistema audio para aumentar o disminuir la frecuencia a intervalos de 0,05 Hz (según el dirección de rotación).

Memorización de las emisoras

Este modo de funcionamiento le permite escuchar cualquier emisora que haya memorizado previamente.

Seleccione una gama de ondas y a continuación una emisora de radio utilizando los modos descritos anteriormente.

Para guardar una emisora, mantenga pulsado uno de los botones del teclado **7** del panel delantero del sistema de audio. Una señal acústica le indicará que la emisora se ha guardado.

Se pueden memorizar hasta seis emisoras por cada banda de frecuencia.

Seleccione las emisoras de radio memorizadas pulsando uno de los botones del teclado **7** del panel delantero del sistema de audio.

ESCUCHAR LA RADIO (2/2)

Función AST (Autostore)

La función AST permite memorizar las seis emisoras con la señal de recepción más fuerte de la región en la que se encuentra.

Cuando escuche la radio, pulse brevemente el botón **6** del panel delantero del sistema de audio para activar el modo AST. La radio vuelve a la última emisora AST escuchada. Mantenga pulsado el botón **6** situado en el panel delantero del sistema de audio. El barrido automático de las frecuencias se activa para buscar las seis emisoras mejores.

Cuando escuche la radio, pulse el botón **12** del frontal del sistema de audio y, a continuación, seleccione «Radio Almacenamiento automático». Pulse el botón **11** del panel delantero del sistema de audio o el botón **18** del mando de la columna de dirección para confirmar y activar el modo AST. El barrido automático de las frecuencias se activa para buscar las seis emisoras mejores.

Para pasar de una frecuencia memorizada a otra, pulse uno de los botones del teclado **7** del panel delantero del sistema de audio. La frecuencia más fuerte quedará memorizada como P1.

Nota: algunos botones podrían no tener asignada ninguna emisora de radio si «Radio Almacenamiento automático» hubiera encontrado menos de seis emisoras.

Búsqueda manual

En el modo AST, puede modificar manualmente las frecuencias que ha detectado el sistema de audio.

Pulse uno de los botones **10** del panel delantero del sistema de audio para ajustar la frecuencia y, a continuación, mantenga pulsado uno de los botones del teclado **7** para guardar la frecuencia seleccionada.

Nota: Las bandas FM1, FM2, AM y AST le permitirán memorizar 24 emisoras en total.

Seguimiento de frecuencias AF-RDS

La frecuencia de una emisora FM cambia en función de la zona geográfica. Algunas emisoras utilizan el sistema RDS con seguimiento de frecuencias. El sistema radio puede seguir los cambios de frecuencia de estas emisoras.

Nota: Si la emisora de radio no tiene función de frecuencia RDS, el mensaje AF parpadeará en la pantalla del sistema de audio.

A veces, unas condiciones de recepción malas pueden provocar cambios de frecuencia repentinos. En tal caso, desactive el seguimiento automático del cambio de frecuencia.

Para activar o desactivar las funciones AF, PTY31, REG, TA, abra el menú RDS pulsando el botón **12** del panel delantero del sistema de audio, seleccione «REG-AF» y, a continuación, pulse el botón **11** del panel delantero del sistema de audio o el botón **18** del mando de la columna de dirección para confirmar.

ESCUCHAR UN CD, CD MP3 (1/2)

Características de los formatos leídos

Solo se leen los archivos con extensión MP3/WMA/AAC/WAV.

Si un CD contiene a la vez archivos de CD de audio y archivos de audio comprimidos, los archivos de audio comprimidos no se tendrán en cuenta.

Nota: Puede que no se lean algunos archivos protegidos (derechos de autor).

El sistema de audio soporta hasta 10 000 archivos como máximo.

Nota: El nombre de los archivos no puede ser superior a 128 caracteres. Para que puedan leerse con más facilidad los nombres de las carpetas y de los archivos, se recomienda utilizar nombres que tengan menos de 64 caracteres y evitar los caracteres especiales.

Conservación de los CD/CD MP3

No exponga bajo ninguna circunstancia un CD CD MP3 al calor o a la luz directa del sol para preservar su calidad de lectura.

Para limpiar un CD/CD MP3, emplee un paño suave y frote desde el centro hacia la periferia del CD.

En general, consulte los consejos de conservación y almacenamiento del fabricante del CD.

Nota: algunos CD rayados o sucios no se pueden leer.

Insertar un CD/CD MP3

Consulte la sección «Precauciones de utilización».

Compruebe que no hay ningún CD en el reproductor y después inserte el CD con la cara impresa hacia arriba.

Escuchar un CD/CD MP3

Cuando se inserta un CD/CD MP3 (cara impresa hacia arriba), el sistema de audio pasa de forma automática al modo CD/CD MP3 y empieza la reproducción por la primera pista musical.

Si el sistema de audio está apagado y el contacto está puesto, la inserción de un CD/CD MP3 pone el sistema de audio en marcha y comienza la lectura del CD/CD MP3. Si el contacto no está puesto el sistema de audio no se pone en marcha.

Si está escuchando la radio y hay un CD/CD MP3 en el reproductor, puede escuchar el CD/CD MP3 si pulsa el botón **13** del panel delantero del sistema de audio o el mando de la columna de dirección. La lectura comienza en cuanto el sistema audio pasa al modo CD/CD MP3.

Buscar una pista

Pulse brevemente el botón **10** del panel delantero del sistema de audio o gire el botón **22** del mando de la columna de dirección para pasar de una pista a otra.

Lectura acelerada

Mantenga pulsado el botón **10** del panel delantero del sistema de audio para avanzar o retroceder de manera rápida.

La lectura se reanuda al soltar la tecla.

ESCUCHAR UN CD, CD MP3 (2/2)

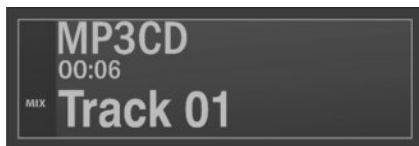

Lectura aleatoria (Mix)

Tras insertar un CD/CD MP3, efectúe una pulsación larga en la tecla 4 o 5 del teclado **7** para activar la lectura aleatoria de todas las pistas del CD/CD MP3.

El testigo MIX se enciende en la pantalla. A continuación, se selecciona una pista de manera aleatoria. El paso de una pista a otra se hace de manera aleatoria. Al pulsar de nuevo el botón 4 o 5 del teclado **7** para desactivar la función de lectura aleatoria, el símbolo MIX se apaga.

El apagado del sistema audio y el cambio de modo no desactivan la lectura aleatoria.

Por el contrario, la expulsión del CD/CD MP3 desactiva la lectura aleatoria.

Nota: en un CD MP3, la lectura aleatoria se efectúa con la carpeta que se está leyendo. Cambie de carpeta para lanzar la lectura aleatoria de esta última.

Pausa

Pulse el botón **23** o **11** del panel delantero del sistema de audio o el botón **17** del mando de la columna de dirección o los botones **20** y **21** del mando de la columna de dirección simultáneamente para silenciar temporalmente el sonido.

Esta función queda desactivada automáticamente al manipular el volumen, al cambiar de emisora, o durante la difusión de informaciones automáticas.

Visualizar las informaciones de texto (si disponibles) (CDText o ID3 tag)

Pulse brevemente el botón 4 o 5 del teclado **7** del panel delantero del sistema de audio para consultar la información de la etiqueta ID3 (nombre del artista, título del álbum o título de la canción). Para visualizar toda la información de la etiqueta ID3 en una sola página, mantenga pulsado el botón 4 o 5 del teclado **7** del panel delantero del sistema de audio. Para salir de la función, pulse el botón **9** del panel delantero del sistema de audio.

Nota: al cabo de unos segundos y sin ninguna manipulación por su parte aparece la pantalla anterior automáticamente.

Expulsar un CD/CD MP3

Para expulsar un CD/CD MP3 del reproductor, pulse el botón **3** situado en el panel delantero del sistema de audio.

Nota: si un disco expulsado no se retira en 20 segundos, se reinsertará automáticamente en el reproductor de CD.

FUENTES DE AUDIO AUXILIARES (1/3)

Su sistema de audio tiene una entrada auxiliar para conectar una fuente de audio externa (unidad USB, reproductor MP3, iPod®, reproductor de audio portátil Bluetooth®, etc.).

Dispone de varias posibilidades para conectar el reproductor:

- toma USB ;
- toma Jack ;
- conexión Bluetooth®.

Nota: Los formatos compatibles para la fuente de audio auxiliar incluyen MP3, WMA y AAC.

Nota: la memoria USB utilizada debe tener el formato FAT32 y una capacidad máxima de 32Gb.

Entrada auxiliar: toma USB

Conexión

Conecte la clavija del iPod® o la unidad USB en el puerto USB del panel delantero del sistema de audio.

Una vez conectada la toma del aparato al puerto USB, la pista leída aparece automáticamente.

Nota: Si es la primera vez que el dispositivo se conecta al sistema de audio, la reproducción comenzará a partir de la primera pista de la primera carpeta del dispositivo. En caso contrario, la lectura comenzará a partir de la última pista reproducida (si conecta el mismo aparato dos veces seguidas).

Nota: una vez conectado ya no podrá controlar directamente el reproductor de audio digital. Debe emplear las teclas frontales del sistema de audio.

Utilización

- iPod®:

Una vez que ha desconectado el iPod®, se puede acceder a los menús desde el sistema de audio.

El sistema conserva listas de lectura idénticas a las de su iPod®.

- lápiz USB:

Se lanza de forma automática la lectura del primer archivo de audio de la primera carpeta de su lápiz USB.

Si está en la estructura de directorios del menú, puede cambiar de pista o de carpeta girando y pulsando el botón **11** del panel delantero del sistema de audio o el botón **22** del mando de la columna de dirección. Si no está en la estructura de directorios, el hecho de girar el botón no tendrá ningún efecto.

Nota: Para acceder al menú de su dispositivo (iPod® o unidad USB) durante la reproducción de una pista de audio, pulse **9** en el panel delantero del sistema de audio.

Nota: la reproducción aleatoria en una memoria USB funciona de la misma manera que para un CD/MP3. Consulte el capítulo «Escuchar un CD/CD MP3», información acerca de «Lectura aleatoria (Mix)».

FUENTES DE AUDIO AUXILIARES (2/3)

Entrada auxiliar: lectura de audio Bluetooth®

Para poder utilizar su reproductor de audio Bluetooth®, debe emparejarlo al vehículo cuando lo vaya a utilizar por primera vez.

El emparejamiento permite al sistema de audio reconocer y memorizar un reproductor de audio portátil Bluetooth® o un teléfono Bluetooth®.

Nota: si su aparato digital Bluetooth® dispone de las funciones de telefonía y de reproductor de audio, el emparejamiento de una de estas funciones origina automáticamente el emparejamiento de la otra.

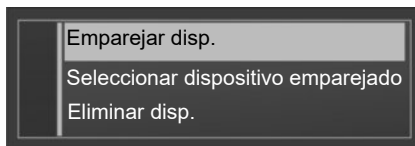

Conexión

- Active la conexión Bluetooth® del reproductor de audio portátil o teléfono (consulte el manual de usuario del teléfono o reproductor de audio portátil);
- active el Bluetooth® del sistema de audio pulsando el botón **8** del panel delantero del sistema de audio o el botón **19** del mando de la columna de dirección. Un mensaje en la pantalla del sistema de audio confirmará la activación del Bluetooth®;
- aparecerá un código de cuatro cifras en la pantalla del sistema de audio;
- seleccione «My Radio» en su reproductor (o teléfono).

- marque en el teclado del reproductor (o teléfono) el código de cuatro cifras que aparece en el sistema de audio;
- aparecerá un mensaje para confirmar el emparejamiento en la pantalla del sistema de audio;
- seleccione la fuente de audio Bluetooth® deseada pulsando **13** en el panel delantero del sistema de audio o el mando de la columna de dirección y, a continuación, gire el botón **11** del panel delantero del sistema de audio o el botón **22** del mando de la columna de dirección. Confirme la fuente seleccionada pulsando **11** en el panel delantero del sistema de audio o **18** en el mando de la columna de dirección.

Nota: Si la fuente AUX está desconectada, el sistema de audio vuelve al menú anterior.

En función de la marca y del modelo del dispositivo, la función Bluetooth® puede ser total o parcialmente incompatible con el sistema de audio del vehículo. Consulte a un Representante de la marca.

FUENTES DE AUDIO AUXILIARES (3/3)

Utilización

El reproductor de audio portátil debe estar conectado al sistema de audio para poder acceder a todas sus funciones.

Nota: No se puede conectar ningún reproductor de audio portátil al sistema de audio si no se ha emparejado previamente.

Una vez conectado el reproductor digital Bluetooth®, puede controlarlo desde el propio sistema de audio.

Pulse el botón **11** del panel delantero del sistema de audio o el botón **17** del mando de la columna de dirección para poner en pausa la pista de audio (si se pulsa de nuevo, se reanuda la reproducción).

Dependiendo del dispositivo, pulse uno de los botones **10** del panel delantero del sistema de audio o gire el botón **22** del mando de la columna de dirección para ir a la pista anterior o siguiente del reproductor de audio portátil.

Nota: el número de funcionalidades accesibles varía en función del tipo de reproductor y de su compatibilidad con el sistema de audio.

Nota: En determinados casos, necesitará consultar el manual de usuario del dispositivo para finalizar el proceso de conexión.

Entrada auxiliar: toma Jack

Conexión

Con un cable apropiado (no suministrado), conecte la toma Jack de la entrada auxiliar **15** del panel delantero del sistema a la toma de auriculares del reproductor de audio portátil (normalmente una toma Jack de 3,5 mm).

Nota: no se puede seleccionar una pista directamente desde el sistema de audio. Para seleccionar una pista, se debe actuar directamente en el reproductor de audio, con el vehículo parado.

Utilización

Solo aparece el texto AUX en la pantalla del sistema de audio. No se visualiza ninguna indicación sobre el nombre del artista o de la pista en la pantalla del sistema.



Manipule el reproductor de audio cuando las condiciones de circulación se lo permitan.

Guarde el reproductor audio cuando circule (riesgo de que salga proyectado en caso de frenazo brusco o en caso de choque).

EMPAREJAR, DESEMPAREJAR UN TELÉFONO (1/2)

Acoplar un teléfono

Para poder utilizar el sistema de telefonía manos libres, debe emparejar el teléfono Bluetooth® al vehículo antes de utilizarlo por primera vez.

El emparejamiento permite al sistema de telefonía manos libres de reconocer y memorizar un teléfono.

Puede acoplar hasta cinco teléfonos, pero solo uno de ellos puede conectarse al sistema de teléfono manos libres en un determinado momento.

El emparejamiento se puede realizar desde el sistema de audio o el teléfono.

Ambos deben estar encendidos.

Nota: si un teléfono ya está conectado, en caso de un nuevo emparejamiento la conexión existente se desconecta de forma automática.

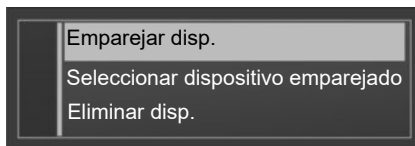

Acoplar un teléfono Bluetooth® desde el sistema de audio

- Active el teléfono Bluetooth® (consulte el manual de usuario de su teléfono);
- abra el menú «Teléf.» pulsando el botón **8** en el panel delantero del sistema de audio o el botón **19** del mando de la columna de dirección;
- seleccione «Emparejar disp.» girando o presionando el botón **11** del panel delantero del sistema de audio o el botón **19** del mando de la columna de dirección;

- aparecerá «Listo p/ empar.» en la pantalla del sistema de audio;
- desde su teléfono, busque los equipos Bluetooth® presentes cercanos al teléfono;
- en el teléfono, seleccione «Mi_radio» (nombre del sistema audio) en la lista;
- marque en el teclado del teléfono el código de acoplamiento que se visualiza en la pantalla del sistema de audio.

Para más información, consulte el manual de utilización del teléfono.

Una vez concluido el acoplamiento:

- aparece un mensaje que indica el nombre del teléfono que se acaba de acoplar;
- el teléfono se conecta automáticamente al vehículo.

Si el emparejamiento falla, la pantalla del sistema de audio vuelve al menú «Teléf.».

Si la lista de los teléfonos emparejados está completa, el emparejamiento de un nuevo teléfono necesita desemparejar un teléfono existente.

EMPAREJAR, DESEMPAREJAR UN TELÉFONO (2/2)

Desacoplar un teléfono

El desemparejado permite eliminar un teléfono de la memoria del sistema de telefonía manos libres.

Abra el menú «Teléf.» pulsando el botón **8** del panel delantero del sistema de audio o el botón **19** del mando de la columna de dirección y, a continuación, seleccione el menú «Eliminar disp.». Seleccione el teléfono que desea desemparejar en la lista, pulse **11** en el panel delantero del sistema de audio o **18** en el mando de la columna de dirección y, a continuación, seleccione «Sí».



Su sistema de telefonía manos libres tiene por único fin facilitar la comunicación disminuyendo los factores de riesgo sin eliminarlos totalmente. Debe respetar obligatoriamente las leyes del país en el que se encuentre.

CONECTAR, DESCONECTAR UN TELÉFONO (1/3)

Conectar un teléfono emparejado

Su teléfono debe estar conectado al sistema de telefonía manos libres para acceder a todas sus funciones.

No se podrá conectar ningún teléfono al sistema de telefonía manos libres si no se ha emparejado previamente.

Consulte el apartado «Emparejar un teléfono» en la sección «Emparejar/desemparejar un teléfono».

Nota: la conexión Bluetooth® de su teléfono debe estar activada.

Conexión automática

Cuando encienda el vehículo, el sistema de telefonía manos libres buscará los teléfonos emparejados que estén cerca.

Nota: el teléfono prioritario es el último que se ha conectado.

La búsqueda continúa hasta que se encuentre un teléfono acoplado (esta búsqueda puede durar hasta 5 minutos).

Nota:

- Cuando se haya establecido contacto, podrá disfrutar de la conexión automática de su teléfono. Puede que necesite activar la función de conexión Bluetooth® automática del teléfono con el sistema manos libres. Para llevarlo a cabo, consulte el manual de su teléfono;
- durante la reconexión y si hay dos teléfonos acoplados en el perímetro de recepción del sistema manos libres, el último teléfono conectado tendrá la prioridad aunque se encuentre en el exterior del vehículo y dentro del perímetro del sistema manos libres.

Nota: si al conectar con su sistema de telefonía manos libres usted ya está en comunicación, entonces el teléfono será automáticamente conectado y la conversación pasará a los altavoces del vehículo.

Nota: si al conectar con su sistema de telefonía manos libres usted ya está en comunicación, entonces el teléfono será automáticamente conectado y la conversación pasará a los altavoces del vehículo.

CONECTAR, DESCONECTAR UN TELÉFONO (2/3)

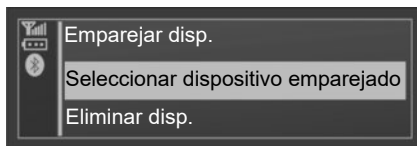

Conexión manual (cambio de teléfono conectado)

Para conectar otro dispositivo Bluetooth® al sistema de audio:

- abra el menú de ajustes pulsando el botón **8** en el panel delantero del sistema de audio o el botón **19** en el mando de la columna de dirección;
- seleccione el menú «Seleccionar dispositivo emparejado» con el botón **11** del panel delantero del sistema de audio o el botón **22** del mando de la columna de dirección.

Encontrará la lista de los teléfonos ya emparejados.

- Seleccione el teléfono que desea conectar en la lista y confirme pulsando el botón **11** del panel delantero del sistema de audio o el botón **22** del mando de la columna de dirección.

Se mostrará un mensaje en la pantalla del sistema de audio para indicar que el teléfono está conectado.

Fallo en la conexión

En caso de conexión fallida, por favor, compruebe que:

- su teléfono está encendido;
- la batería de su teléfono no está descargada;
- su teléfono se ha emparejado previamente con el sistema de audio;
- el Bluetooth® del teléfono y del sistema de audio están activados;
- el teléfono está configurado para aceptar todas las solicitudes de emparejamiento.

Nota: El uso prolongado del sistema de telefonía manos libres descargará con mayor rapidez la batería del teléfono.

CONECTAR, DESCONECTAR UN TELÉFONO (3/3)

Desconectar un teléfono

Para desconectar el teléfono del sistema de audio:

- abra el menú de ajustes pulsando el botón **12** o **8** del panel delantero del sistema de audio o el botón **19** del mando de la columna de dirección;
- seleccione el menú «Conexión Bluetooth» con el botón **11** del panel delantero del sistema de audio o el botón **22** del mando de la columna de dirección;
- seleccione el teléfono que desea desconectar en la lista y, a continuación, seleccione «Desconexión» girando y pulsando el botón **11** en el panel delantero del sistema de audio o el botón **22** del mando de la columna de dirección.

Si apaga el teléfono, también se desconectará del sistema de audio.

Se mostrará un mensaje en la pantalla del sistema de audio para confirmar la desconexión del teléfono.

Nota: si se encuentra en medio de una comunicación en el momento de la desconexión de su teléfono, esta se transferirá automáticamente a dicho teléfono.

Para desconectar el teléfono es posible igualmente:

- desactive la función Bluetooth® del sistema de audio;
- desactive el Bluetooth® de su teléfono;
- elimine el teléfono emparejado a través del menú «Teléf.».

Para desactivar el Bluetooth® del sistema de audio, consulte la información acerca de la «Función Bluetooth» en el capítulo «Descripción general».

Para desemparejar el teléfono Bluetooth®, consulte el párrafo «Desemparejar un teléfono» del capítulo «Emparejar/desemparejar un teléfono».

REALIZAR O RECIBIR UNA LLAMADA (1/3)

Llamar a un contacto de la agenda

Al emparejar un teléfono, la agenda se carga automáticamente en el sistema de audio.

- Para abrir el menú «Teléf.», pulse el botón **8** en el panel delantero del sistema de audio o el botón **19** del mando de la columna de dirección;
- seleccione «Directorio» girando el botón **11** del panel delantero del sistema de audio o el botón **22** del mando de la columna de dirección;
- confirme pulsando el botón **11** en el panel delantero del sistema de audio o el botón **18** del mando de la columna de dirección;
- seleccione un contacto de la lista al que desee llamar y después confirme pulsando el botón **11** en el panel delantero del sistema de audio o el botón **18** del mando de la columna de dirección para iniciar la llamada.

Nota: Para volver a la pantalla anterior, pulse el botón **9** en el panel delantero del sistema de audio.

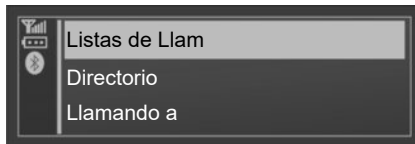

Llamar a un contacto desde el registro de llamadas

- Para abrir el registro de llamadas, pulse el botón **8** en el panel delantero del sistema de audio o el botón **19** del mando de la columna de dirección y, a continuación, seleccione «Listas de Llam»;
- seleccione el menú «Llam marcadas», «Llam. recibidas» o «Llam perdidas» girando el botón **11** del panel delantero del sistema de audio o el botón **22** del mando de la columna de dirección;

- confirme pulsando el botón **11** en el panel delantero del sistema de audio o el botón **18** del mando de la columna de dirección.

El registro de llamadas aparecerá en la pantalla del sistema de audio.

- Seleccione el contacto o número al que desee llamar y después confirme pulsando el botón **11** en el panel delantero del sistema de audio o el botón **18** del mando de la columna de dirección para iniciar la llamada.



Se recomienda parar para marcar un número o para buscar un contacto.

El sistema no admite dos tarjetas SIM y no permite gestionar las funciones de doble llamada cuando su teléfono está conectado. Si recibe una llamada mientras está comunicando, esta será automáticamente rechazada.

REALIZAR O RECIBIR UNA LLAMADA (2/3)

Emitir una llamada marcando un número

- Para abrir el menú «Teléf.», pulse el botón **8** del panel delantero del sistema de audio o el botón **19** del mando de la columna de dirección y, a continuación, seleccione «Llamando a»;
- marque el número deseado con el teclado numérico girando y pulsando el botón **11** del panel delantero del sistema de audio o el botón **22** del mando de la columna de dirección y, a continuación, seleccione .

Puede llamar al último número marcado manteniendo pulsado el botón **8** en el panel delantero del sistema de audio o el botón **19** del mando de la columna de dirección.

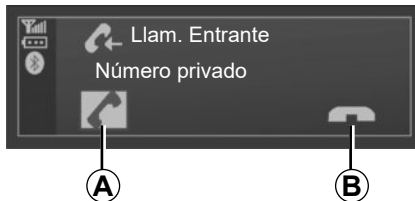

Recibir una llamada

Al recibir una llamada, el número del interlocutor se muestra en la pantalla del sistema de audio (esta función depende de las opciones que haya suscrito con su operador de telefonía).

Si el número entrante está guardado en una de las agendas, el nombre de su contacto se visualiza en lugar del número.

Si no se puede visualizar el número del interlocutor, aparecerá el mensaje «Número privado» en la pantalla del sistema de audio.

Para aceptar una llamada entrante:

- seleccione **A** girando o presionando el botón **11** del panel delantero del sistema de audio o el botón **22** del mando de la columna de dirección;
- pulse brevemente **17** o **19** del mando de la columna de dirección.

Para rechazar una llamada entrante:

- seleccione **B** girando o presionando el botón **11** del panel delantero del sistema de audio o el botón **22** del mando de la columna de dirección;
- mantenga pulsado **17** o **19** en el mando de la columna de dirección.

REALIZAR O RECIBIR UNA LLAMADA (3/3)



Hablando

Puede:

- ajuste el volumen pulsando los botones **14** y **16** en el panel delantero del sistema de audio o el mando de la columna de dirección o los botones **20** y **21** del mando de la columna de dirección.
- para colgar, pulse el botón **8** en el panel delantero del sistema de audio o los botones **17** o **19** del mando de la columna de dirección.

Al girar el botón **11** del panel delantero del sistema de audio, puede:

- colgar (seleccione y pulse el icono **C**);
- transferir la conversación del sistema de audio al teléfono seleccionando (seleccione y pulse el icono **D**);
- controlar el teclado del teléfono desde el sistema de audio (seleccione y pulse el icono **E**).

AJUSTES DEL SISTEMA (1/2)

Visualización de los textos de radio

Para visualizar los textos de radio:

- pulse el botón **12** situado en el panel delantero del sistema de audio;
- seleccione el menú «Radio» con el botón **11** del panel delantero del sistema de audio;
- confirme pulsando el botón **11** del panel delantero del sistema de audio.

La pantalla de texto de radio puede contener un máximo de 64 caracteres.

Nota: Si no se proporciona ninguna información, en la pantalla del sistema de audio aparecerá el mensaje «Ningún mensaje».

ajustes de audio

Para ver los ajustes de audio:

- pulse el botón **12** situado en el panel delantero del sistema de audio;
- seleccione «parámetros» con el botón **11** del panel delantero del sistema de audio;
- pulse el botón **11** del panel delantero del sistema para confirmar y visualizar el menú de ajustes de audio;
- seleccione «Audio» para acceder a los diferentes apartados en el siguiente orden:
 - «Bajo»;
 - «Agudos»;
 - «Fader» (balance delantero/trasero);
 - «Balance» (balance izquierdo/derecho).

Puede modificar el valor de cada ajuste girando el botón **11** del panel delantero del sistema de audio.

Pulse el botón **11** del panel delantero del sistema de audio para confirmar y volver a la selección anterior.

La salida del menú se hace también de modo automático tras unos segundos de inactividad. También puede salir del menú pulsando el botón **9** del panel delantero del sistema de audio.

Ajustes AUX

Desde el menú «parámetros» gire el botón **11** del panel delantero del sistema de audio y, a continuación, seleccione «Aux In» para acceder a los diferentes apartados en el orden siguiente:

- «ALTO»;
- «MEDIO»;
- «BAJO».

Los valores para cada ajuste son los siguientes:

- «ALTO» (300 mV);
- «MEDIO» (600 mV);
- «BAJO» (1200 mV).

Elegir el idioma

Acceda a «Idioma» en el menú «parámetros» y, a continuación, seleccione el idioma deseado.

AJUSTES DEL SISTEMA (2/2)

Ajustes por defecto

Para volver a los ajustes predeterminados:

- abra el menú de ajustes pulsando el botón **12** del panel delantero del sistema de audio;
- seleccione el menú «parámetros» con el botón **11** del panel delantero del sistema de audio;
- pulse el botón **11** del panel delantero del sistema audio para ver el menú de ajustes y, a continuación, seleccione «Audio predet».

Aparecerá un mensaje en la pantalla del sistema de audio que le pedirá que confirme su selección. Tras seleccionar esta opción, todos los ajustes del sistema de audio vuelven a su valor por defecto.

Ajustes de telefonía

Para abrir el menú de ajustes del teléfono, pulse el botón **8** en el panel delantero del sistema de audio o el botón **19** del mando de la columna de dirección.

La salida del menú se hace también de modo automático tras unos segundos de inactividad. También puede salir del menú pulsando el botón **9** del panel delantero del sistema de audio.

Código de seguridad

Su sistema de audio está protegido mediante un código de seguridad (proporcionado por el Representante de la marca). Permite bloquear electrónicamente el sistema de audio cuando se corta la alimentación (batería desconectada, sistema desconectado, fusible fundido...).

Para que funcione el sistema de audio, debe introducir el código secreto que consta de cuatro cifras.

Anote este código y guárdelo en un lugar seguro. Si lo pierde, consulte a un representante de la marca.

Introducción del código

Para introducir el código:

- pulse el botón **1** en el panel delantero del sistema de audio para encender el sistema. Aparecerá el mensaje «CÓDIGO» seguido de «0000» en la pantalla;

- para ajustar el valor de la primera cifra intermitente, pulse el botón **1** del teclado **7** del panel delantero del sistema de audio hasta alcanzar el número deseado;
- ajuste las cifras siguientes en los botones **2**, **3** y **4** del teclado **7** del panel delantero del sistema de audio de la misma forma.

Al seleccionar la cuarta cifra, mantenga pulsado el botón **6** del teclado **7** del panel delantero del sistema de audio.

Una vez finalizada la introducción del código, el desbloqueo es inmediato.

Error de introducción del código

Si hay un error al introducir el código, aparecerá el mensaje «ERROR DEL CÓDIGO... ESPERE» en la pantalla del sistema de audio.

Espere unos 60 segundos y vuelva a introducir el código.

El tiempo de espera se duplica con cada nuevo error.

ANOMALÍAS DE FUNCIONAMIENTO (1/3)

Descripción	Causas posibles	Soluciones
No se oye ningún sonido.	El volumen está al mínimo o en pausa.	Suba el volumen o desactive la pausa.
El sistema de audio no funciona y la pantalla no se enciende.	El sistema de audio no está bajo tensión.	Ponga el sistema de audio bajo tensión.
	Se ha fundido el fusible del sistema de audio.	Sustituya el fusible (consulte el capítulo «Fusibles» en el manual de usuario de su vehículo).
El sistema de audio no funciona pero la pantalla sí se enciende.	El volumen está ajustado al mínimo.	Pulse el botón 16 o gire el botón 1 del panel delantero del sistema de audio o pulse el botón 16 o 20 del mando a distancia.
	Cortocircuito en los altavoces.	Consulte a un Representante de la marca
El altavoz izquierdo o derecho no emite ningún sonido de radio ni de CD.	El ajuste del balance del sonido (ajuste izquierdo/derecho) es incorrecto.	Ajuste correctamente el balance del sonido.
	Altavoz desconectado.	Consulte a un Representante de la marca.
Mala recepción de la radio o ausencia de recepción.	El vehículo está muy alejado del emisor que corresponde a la radio (ruido de fondo e interferencias).	Busque otro emisor cuya señal se capte mejor a nivel local o desactive la función «RDS-AF».
	La recepción se entrecorta con interferencias del motor.	Consulte a un Representante de la marca.
	La antena está dañada o no está conectada.	Consulte a un Representante de la marca.

ANOMALÍAS DE FUNCIONAMIENTO (2/3)

Descripción	Causas posibles	Soluciones
El tiempo de lectura inicial de un CD/CD MP3 parece largo.	CD sucio.	Saque y limpie el CD.
	CD MP3.	Espere: la reproducción de estos CD MP3 tarda más.
«ERROR DE CD» se visualiza o el CD/CD MP3 es expulsado por el sistema audio.	CD mal introducido/sucio/dañado no compatible.	Expulse el CD/CD MP3. Inserte correctamente un CD/CD MP3 limpio/en buen estado/compatible.
Algunos archivos del CD MP3 no se leen.	Los archivos audio y no audio han sido grabados en el mismo CD.	Archive en CD diferentes los archivos audio y no audio.
El sistema audio no termina de leer el CD MP3.	El CD ha sido grabado a una velocidad inferior a 8x o a una velocidad superior a 16x.	Grabe su CD a la velocidad 8x.
	El CD ha sido grabado en modo multi-sesión.	Grabe el CD en modo «Disco de una vez» o grabe el CD en modo «Pista de una vez» y finalice el disco después de la última sesión.
La lectura del CD MP3 es de mala calidad	El CD es negro o de un color que tenga un menor poder reflectante para que no degrade la calidad de la lectura.	Copie el CD en un CD blanco o de color claro.

ANOMALÍAS DE FUNCIONAMIENTO (3/3)

Descripción	Causas posibles	Soluciones
El teléfono no se conecta al sistema de audio.	<ul style="list-style-type: none">– Su teléfono está apagado.– La batería de su teléfono está descargada.– Su teléfono no ha sido previamente emparejado al sistema de telefonía manos libres.– El Bluetooth® de su teléfono y del sistema de audio no se han activado.– El teléfono no está configurado para aceptar la solicitud de conexión del sistema de audio.	<ul style="list-style-type: none">– Encienda el teléfono.– Recargue la batería de su teléfono.– Empareje el teléfono con el sistema de telefonía manos libres.– Active el Bluetooth® del teléfono y del sistema de audio.– Configure el teléfono para aceptar la solicitud de conexión del sistema de audio.
El reproductor audio Bluetooth® no se conecta al sistema.	<ul style="list-style-type: none">– Su reproductor está apagado.– La batería de su reproductor está descargada.– Su reproductor no ha sido emparejado previamente con el sistema de audio.– El Bluetooth® del reproductor de audio portátil y del sistema de audio no se han activado.– El reproductor no está configurado para aceptar la solicitud de conexión del sistema de audio.– La música no suena en su reproductor.	<ul style="list-style-type: none">– Encienda el reproductor.– Recargue la batería de su reproductor.– Empareje su reproductor con el sistema de audio.– Active el Bluetooth® de su reproductor y del sistema de audio.– Configure el reproductor para aceptar la solicitud de conexión del sistema de audio.– según el grado de compatibilidad de su teléfono, puede que sea necesario lanzar la música desde su reproductor.
Aparece el mensaje «Batería baja».	El uso prolongado del sistema de telefonía manos libres descargará con mayor rapidez la batería del teléfono.	Recargue la batería de su teléfono.

ÍNDICE ALFABÉTICO (1/2)

A

acoplar un teléfono.....	E.20 – E.21
agenda del teléfono.....	E.25
ajustes por defecto.....	E.29
anomalías de funcionamiento.....	E.30 → E.32

B

bandas FM / LW / MW.....	E.10 – E.11
Bluetooth®.....	E.10 – E.11
botones.....	E.4 → E.9

C

CD / CD MP3	
características de los CD MP3.....	E.15
escuchar.....	E.15
expulsar.....	E.16
insertar.....	E.15
lectura acelerada.....	E.15
lectura aleatoria.....	E.16
CD text.....	E.16
código de seguridad.....	E.29
comunicación.....	E.26
conectar un teléfono.....	E.22
conexión	
fallida.....	E.23
conexión Bluetooth.....	E.18
corte del sonido.....	E.12

D

desacoplar un teléfono.....	E.21
desconectar un teléfono.....	E.24

E

elección del modo.....	E.12
------------------------	------

F

fuentes auxiliar.....	E.17
-----------------------	------

G

gama de ondas.....	E.13
--------------------	------

I

ID3 tag.....	E.16
idiomas.....	E.28

K

kit teléfono manos libres.....	E.11
--------------------------------	------

LL

llamar.....	E.25 → E.27
-------------	-------------

M

mandos.....	E.4 → E.9
marcha.....	E.12

P

parada.....	E.12
pausa.....	E.16
precauciones de utilización.....	E.2
puesta en marcha.....	E.12

R

radio	
elegir una emisora.....	E.13
memorización automática de las emisoras.....	E.13
modo automático.....	E.13
modo manual.....	E.13
preselección de emisoras.....	E.13
radio-text.....	E.28
RDS.....	E.10
recibir una llamada.....	E.26
registro de llamadas.....	E.25

ÍNDICE ALFABÉTICO (2/2)

reglajes	
audio	E.28
reproductor de audio Bluetooth®	E.18

S

seguimiento de frecuencias AF-RDS.....	E.14
sistema de telefonía manos libres	E.25 → E.27

T

toma Jack	E.18
toma USB	E.17

V

volumen	E.12
volumen comunicación	E.27

W

WMA.....	E.15
----------	------

Sommario

Precauzioni d'uso	1.2
Presentazione dei comandi	1.4
Descrizione generale	1.10
Operazione	1.12
Ascoltare la radio	1.13
Ascoltare un CD/CD MP3	1.15
Sorgenti audio ausiliarie	1.17
Associare/disassociare un telefono	1.20
Connettere/disconnettere un telefono	1.22
Effettuare/ricevere una chiamata	1.25
Impostazioni sistema	1.28
anomalie di funzionamento	1.30

Tradotto dal francese. La riproduzione o la traduzione, anche parziale, sono proibite senza previa autorizzazione scritta del costruttore del veicolo.

PRECAUZIONI D'USO (1/2)

È tassativo seguire le precauzioni riportate in basso durante l'utilizzo del sistema per motivi di sicurezza o di rischio di danneggiamento dei materiali. Rispettate obbligatoriamente le leggi vigenti nel paese in cui vi trovate.



Precauzioni riguardanti la manipolazione del sistema audio

- Manipolate i comandi (nel frontalino o al volante) e consultate le informazioni sullo schermo quando le condizioni del traffico lo permettono.
- Regolate il volume sonoro ad un livello moderato che permetta di ascoltare i rumori circostanti.

Precauzioni materiali

- Non effettuate alcuna operazione di smontaggio o modifica del sistema per evitare di danneggiare il materiale o il rischio di ustioni.
- In caso di cattivo funzionamento ed in caso di necessità di smontaggio, abbiate cura di rivolgervi al rappresentante del costruttore.
- Non inserite corpi estranei, CD/CD MP3 danneggiati o sporchi nel lettore.
- Utilizzate solamente dei CD/CD MP3 di forma circolare con un diametro di 12 cm.
- Utilizzate i CD tenendoli per i bordi interni ed esterni senza toccare il lato non stampato del CD/CD MP3.
- Non incollate delle etichette sui CD/CD MP3.
- In caso di utilizzo prolungato, estraete il CD/CD MP3 dal lettore con attenzione poiché potrebbe essere caldo.
- Non esporre mai i CD/CD MP3 al calore o alla luce diretta del sole.

Precauzioni riguardanti il telefono

- Alcune leggi regolamentano l'utilizzo del telefono in auto. Esse non autorizzano quindi l'utilizzo del sistema di telefonia viva-voce in qualsiasi situazione di guida: il conducente deve essere padrone del volante.
- Telefonare mentre si è alla guida rappresenta un grosso fattore di distrazione e di rischio, questo per tutte le fasi di utilizzo (composizione numero, telefonata, ricerca di una voce in rubrica ...).

Manutenzione del frontalino

- Utilizzate un panno morbido e se necessario un pò d'acqua saponata. Sciacquate con un panno morbido leggermente umido, poi asciugate con un panno morbido asciutto.
- Non fate pressione sul display del frontalino, né usate prodotti contenenti alcol.

PRECAUZIONI D'USO (2/2)

Prima di utilizzare il sistema, è obbligatorio accettare le Condizioni generali di vendita.

La descrizione dei modelli, indicati in questo libretto, è stata stabilita a partire dalle caratteristiche tecniche note alla data di redazione del presente documento. **Il libretto di istruzioni raggruppa tutte le funzioni esistenti per i modelli descritti. La loro presenza dipende dal modello della dotazione, dalle opzioni scelte e dal paese di commercializzazione. Allo stesso modo, in questo libretto possono essere descritte funzionalità che verranno rese disponibili nel corso dell'anno. Le schermate presenti sul libretto d'istruzioni sono del tipo non-contrattuali.** A seconda della marca e del modello del vostro telefono, alcune funzioni potrebbe essere completamente o parzialmente incompatibili con il sistema multimediale del vostro veicolo.

Per maggiori dettagli, rivolgersi alla Rete del marchio.

PRESENTAZIONE DEI COMANDI (1/6)

Frontalino del sistema

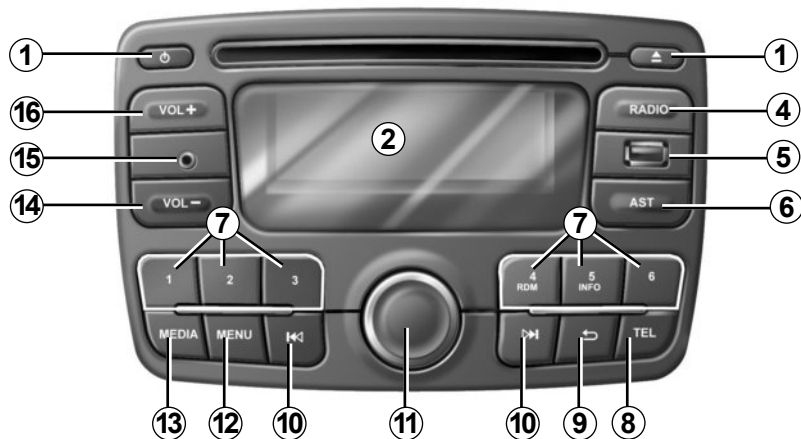

Comandi al volante

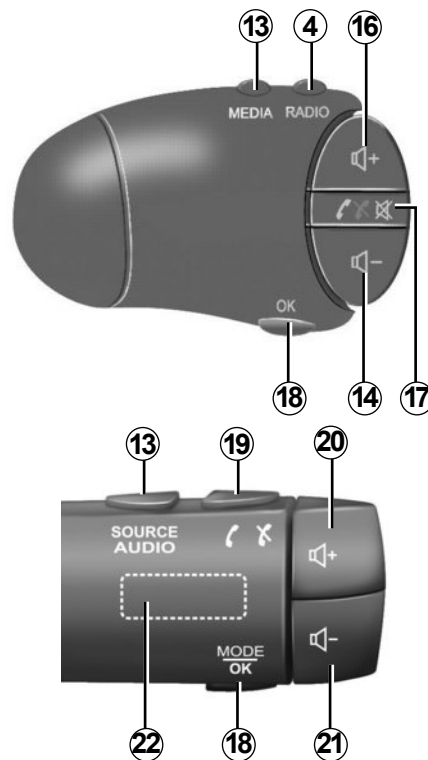

Il frontalino del sistema può variare.

PRESENTAZIONE DEI COMANDI (2/6)

Frontalini del sistema

A

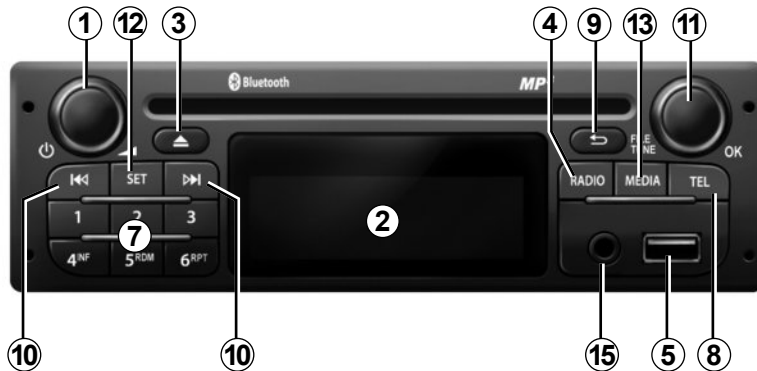

B

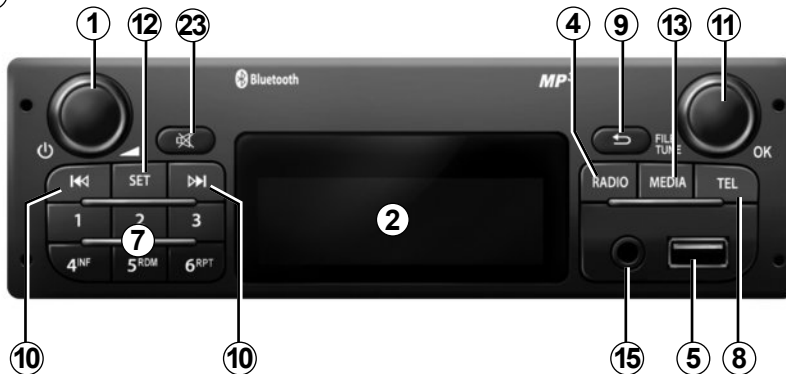

PRESENTAZIONE DEI COMANDI (3/6)

Frontalino del sistema

Ⓒ



PRESENTAZIONE DEI COMANDI (4/6)

	Funzione AUDIO	Funzione TELEFONIA
1	Breve pressione: On/Off. Rotazione: per regolare il volume (soltanto per i comandi A , B e C).	
2	Display d'informazioni.	
3	Espellere un CD/CD MP3.	
4	Scegliere la sorgente radio e la gamma d'onde. Le gamme d'onda sono FM1, FM2, AM, FM, AST.	
5	Preso USB per l'iPod® o fonti audio ausiliarie.	
6	Pressione breve: per attivare la modalità AST e tornare all'ultima stazione AST ascoltata. Pressione prolungata: per avviare la ricerca delle sei stazioni radio con le frequenze più forti.	
7	Pressione breve: richiamare una stazione già memorizzata. Pressione prolungata: memorizzare una stazione radio.	
8		Pressione breve: accesso al menu «Telefono». Pressione prolungata: per richiamare l'ultimo numero. Nel corso di una chiamata: per terminare la telefonata in corso.
9	<ul style="list-style-type: none"> – Tornare alla schermata precedente/al livello precedente durante uno spostamento nei menu; – annullare un'azione in corso. 	

PRESENTAZIONE DEI COMANDI (5/6)

	Funzione AUDIO	Funzione TELEFONIA
10	<p>Pressione breve: per cambiare traccia (CD/CD MP3, su alcuni lettori audio portatili) o per modificare le frequenze radio.</p> <p>Pressione prolungata: avanzamento/ritorno rapido su una traccia CD/CD MP3 su alcuni lettori audio portatili, o scorrimento delle stazioni radio fino al rilascio del pulsante.</p>	
11	<p>Durante l'ascolto di una CD/CD MP3, USB, iPod®, lettore audio portatile Bluetooth®: per silenziare il suono e mettere in pausa.</p> <p>Pressione breve: per confermare un'azione. Rotazione: per spostarsi tra i menu, gli elenchi o le frequenze radio (con incrementi di 0,05 Hz).</p>	
12	Accedere al menu delle impostazioni personalizzate.	
13	Selezionare un dispositivo desiderato (se collegato): CD/CD MP3 → iPod® → USB → AUX → Bluetooth®.	
14, 21	Diminuire il volume della sorgente audio che si sta ascoltando.	
15	Ingresso ausiliario.	
16, 20	Aumentare il volume della sorgente audio che si sta ascoltando.	
17	<ul style="list-style-type: none"> – Interrompere il suono della sorgente radio in ascolto; – Silenziare l'audio e mettere in pausa la riproduzione di CD/CD MP3, USB, iPod®, lettore audio portatile Bluetooth®. 	<p>All'infuori della ricezione di una chiamata:</p> <ul style="list-style-type: none"> – pressione prolungata: richiamo dell'ultimo numero. <p>Alla ricezione di una chiamata:</p> <ul style="list-style-type: none"> – pressione breve: risposta alla chiamata; – pressione prolungata: rifiuto della chiamata. <p>Nel corso di una chiamata: per terminare la telefonata in corso.</p>

PRESENTAZIONE DEI COMANDI (6/6)

	Funzione AUDIO	Funzione TELEFONIA
18	confermare un'azione.	
19		<ul style="list-style-type: none"> – Pressione breve: accesso al menu «Telefono». – Pressione prolungata: per richiamare l'ultimo numero. <p>Alla ricezione di una chiamata:</p> <ul style="list-style-type: none"> – pressione breve: risposta alla chiamata; – pressione prolungata: rifiuto della chiamata. <p>Nel corso di una chiamata: per terminare la telefonata in corso.</p>
20+21	<ul style="list-style-type: none"> – Interrompere il suono della sorgente radio in ascolto; – silenziare l'audio e mettere in pausa la riproduzione di CD/CD MP3, USB, iPod® o Bluetooth® lettore audio portatile. 	
22	<p>Rotazione:</p> <ul style="list-style-type: none"> – radio: navigazione nell'elenco delle stazioni radio; – multimediale: traccia precedente/successiva. <p>Pressione breve: aprire l'elenco di riproduzione corrente.</p> <p>Pressione prolungata:</p> <ul style="list-style-type: none"> – tornare alla schermata precedente/livello precedente durante lo spostamento nei menu; – annullare un'azione in corso. 	<p>Rotazione:</p> <ul style="list-style-type: none"> – Menu «Telefono»: navigazione nell'elenco. <p>Pressione breve: per confermare un'azione.</p> <p>Pressione prolungata:</p> <ul style="list-style-type: none"> – tornare alla schermata precedente/livello precedente durante lo spostamento nei menu; – annullare un'azione in corso.
23	<ul style="list-style-type: none"> – Interrompere il suono della sorgente radio in ascolto; – silenziare l'audio e mettere in pausa la riproduzione di CD/CD MP3, USB, iPod® o Bluetooth® lettore audio portatile. 	

DESCRIZIONE GENERALE (1/2)

Introduzione

Il sistema audio ricopre le seguenti funzioni:

- autoradio RDS;
- lettore CD/CD MP3;
- gestione delle fonti audio ausiliarie;
- sistema vivavoce del telefono Bluetooth®.

Funzioni autoradio e CD/CD MP3

Il vostro sistema audio vi consente l'ascolto di stazioni radio e la riproduzione di CD audio, MP3, WMA, AAC e WAV.

Le stazioni radio vengono classificate in gamme di onde: FM (modulazione di frequenza) e AM (modulazione di ampiezza).

Il sistema RDS consente di visualizzare i nomi di alcune stazioni e di ascoltare tipi di programmi o messaggi informativi trasmessi dalle stazioni radio FM:

- informazioni sullo stato generale del traffico stradale (TA);
- messaggi di emergenza (PTY31).

Funzione audio ausiliaria

È possibile ascoltare il lettore audio direttamente sugli altoparlanti del veicolo. Avete più possibilità per collegare il vostro lettore, in base al tipo di apparecchio che possedete:

- presa USB;
- presa Jack;
- connessione Bluetooth®.

Per ulteriori informazioni sui dispositivi compatibili, rivolgetevi alla rete del marchio.

DESCRIZIONE GENERALE (2/2)

Funzione telefonia vivavoce

Il sistema di telefonia vivavoce Bluetooth® ricopre le seguenti funzioni senza che dobbiate manipolare il vostro telefono:

- accoppiare fino a cinque telefoni;
- effettuare/ricevere/sospendere una chiamata;
- trasferire la rubrica dalla memoria del telefono e dalla carta SIM;
- visualizzare il registro delle chiamate pervenute attraverso il sistema audio;
- chiamare la segreteria telefonica.

Compatibilità dei telefoni

Alcuni telefoni non sono compatibili con il sistema vivavoce e non permettono di utilizzare tutte le funzioni offerte o non apportano una qualità acustica ottimale.

Per ulteriori informazioni sui telefoni cellulari compatibili, rivolgetevi a un rappresentante del marchio o visitate il sito web del produttore, se disponibile.



Il sistema di telefonia vivavoce ha solo lo scopo di facilitare la comunicazione diminuendo i fattori di rischio senza eliminarli del tutto. Rispettate obbligatoriamente le leggi vigenti nel paese in cui vi trovate.

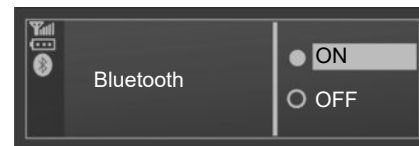

Funzione Bluetooth®

Questa funzione permette al sistema audio di riconoscere e utilizzare il vostro lettore audio o telefono cellulare tramite l'associazione Bluetooth®.

È possibile attivare/disattivare la funzione Bluetooth® dal menu «Bluetooth»:

- visualizzate il menu «Telefono» premendo **8** sul frontalino del sistema audio o **19** sul comando al volante;
- selezionate «Bluetooth» ruotando e premendo **11** sul frontalino del sistema audio;
- selezionate ON/OFF.

ACCENSIONE

Accensione e spegnimento

Premete brevemente il pulsante **1** sul frontalino del sistema audio per accendere il sistema.

Il sistema audio può essere utilizzato senza avviare il veicolo. Funzionerà per dieci minuti. Premete il pulsante **1** sul frontalino del sistema audio per far funzionare il sistema per altri dieci minuti.

Spegnete il sistema audio premendo brevemente il pulsante **1** sul frontalino del sistema audio.

Scelta della sorgente audio

Per far scorrere le diverse sorgenti audio, premete il pulsante **13** consecutivamente sul frontalino del sistema audio o sul comando al volante. Durante lo scorrimento, le sorgenti sono visualizzate nel seguente ordine: CD/CD MP3 → iPod → USB → AUX → Bluetooth®.

Nota: premete il pulsante **8** sul frontalino del sistema audio o **19** sul comando al volante per visualizzare il menu telefono.

Quando inserite un CD/CD MP3 mentre l'autoradio è accesa, la sorgente cambia automaticamente e la lettura del CD si avvia.

È possibile anche selezionare la sorgente radio premendo il pulsante **4** sul frontalino del sistema audio o sul comando al volante.

La pressione ripetuta del **4** pulsante sul frontalino del sistema audio o sul comando al volante consente di scorrere le bande di frequenza nel seguente ordine: FM1 → FM2 → AM → FM1...

Volume sonoro

Per regolare il volume premete i pulsanti **14** o **16** sul frontalino del sistema audio o sul comando al volante, oppure ruotate il pulsante **1** sul frontalino del sistema audio o, ancora, premete i pulsanti **20** o **21** sul comando al volante.

Il display del sistema audio indica «VOLUME» seguito dal valore di regolazione in corso (da 00 a 31).

Interruzione del suono

Per silenziare l'audio, premete brevemente il pulsante **23** sul frontalino del sistema audio, oppure il pulsante **17** sul comando al volante o, in alternativa, premete contemporaneamente i pulsanti **20** e **21** sul comando al volante.

Sullo schermo del sistema audio viene visualizzato il messaggio «SILENZIAMENTO».

Per riprendere la riproduzione della sorgente corrente, premete brevemente ancora una volta il pulsante **23** sul frontalino del sistema audio, oppure il pulsante **17** sul comando al volante o, in alternativa, premete contemporaneamente i pulsanti **20** e **21** sul comando al volante.

Per reinserire il suono premete i pulsanti **14** o **16** sul frontalino del sistema audio o sul comando al volante, oppure ruotate il pulsante **1** sul frontalino del sistema audio o, ancora, premete i pulsanti **20** o **21** sul comando al volante.

ASCOLTARE LA RADIO (1/2)

Scegliere una gamma di frequenza

Premete ripetutamente **4** sul frontalino del sistema audio per selezionare la banda di frequenza desiderata: FM1, FM2, AM, FM1...

Selezionare una stazione radio

Esistono più modi per selezionare una stazione radio.

Ricerca automatica

Questa modalità permette di cercare le stazioni disponibili attraverso una scansione automatica.

Per accedere alle stazioni, premete brevemente **10** sul frontalino del sistema audio.

Per interrompere la ricerca della stazione, premete brevemente **4**, **10** o uno dei tasti sul tastierino **7** sul frontalino del sistema audio.

Ricerca manuale

Questa modalità permette di cercare manualmente delle stazioni attraverso la scansione della gamma delle onde selezionata. Per accedere alle stazioni, premete senza rilasciare **10** sul frontalino del sistema audio.

Per affinare la ricerca, è possibile rilasciare il pulsante **10** sul frontalino del sistema audio. Ruotate il pulsante **11** sul frontalino del sistema audio per aumentare o diminuire la frequenza di 0,05 Hz (secondo il senso di rotazione).

Memorizzazione delle stazioni

Questa modalità di funzionamento vi permette di ascoltare le stazioni che avrete memorizzato in precedenza.

Selezionate una gamma di lunghezze d'onda, poi selezionate una stazione radio utilizzando le modalità precedentemente descritte.

Per memorizzare una stazione premete senza rilasciare uno dei tasti sul tastierino **7** sul frontalino del sistema audio. Un segnale acustico indica che la stazione è stata memorizzata.

È possibile memorizzare fino a sei stazioni per ogni banda.

Per richiamare le stazioni memorizzate premete senza rilasciare uno dei tasti sul tastierino **7** sul frontalino del sistema audio.

ASCOLTARE LA RADIO (2/2)

AST funzione (Autostore)

La funzione AST vi permette di memorizzare le sei stazioni aventi le frequenze più forti nella regione in cui vi trovate.

Durante l'ascolto della radio, premete brevemente il pulsante **6** sul frontalino del sistema audio per attivare la modalità AST. La radio ritorna all'ultima stazione AST ascoltata. Premete senza rilasciare il pulsante **6** sul frontalino del sistema audio. La scansione della frequenza automatica si attiva per cercare le sei migliori stazioni.

Durante l'ascolto della radio, premete il pulsante **12** sul frontalino del sistema audio, quindi selezionate «Radio Salvat. autom.». Premete il pulsante **11** sul frontalino del sistema audio o il pulsante **18** sul comando al volante per confermare ed attivare la modalità AST. La scansione della frequenza automatica si attiva per cercare le sei migliori stazioni.

Per passare da una frequenza memorizzata ad un'altra, premete uno dei tasti sul tastierino **7** sul frontalino del sistema audio. La frequenza più forte sarà registrata come P1.

Nota: se la funzione «Radio Salvat. autom.» ha trovato meno di sei stazioni è possibile che alcuni pulsanti non corrispondano ad alcuna stazione radio.

Ricerca manuale

In modalità AST, è possibile modificare manualmente le frequenze rilevate dal vostro sistema audio.

Premete uno dei pulsanti **10** sul frontalino del sistema audio per regolare la frequenza, quindi premete senza rilasciare uno dei tasti sul tastierino **7** per memorizzare la frequenza selezionata.

Nota: le bande FM1, FM2, AM e AST vi consentono di registrare in tutto 24 stazioni.

Mantenimento delle frequenze AF-RDS

La frequenza di una stazione FM varia secondo la zona geografica. Alcune stazioni utilizzano il sistema RDS con mantenimento delle frequenze. Il sistema radio può seguire le variazioni di frequenza di queste stazioni.

Nota: se la stazione radio non fornisce la funzione frequenza RDS sul display del sistema audio lampeggia il messaggio AF.

Cattive condizioni di ricezione possono a volte provocare dei cambiamenti di frequenza intempestivi. In questo caso disattivate la funzione di mantenimento automatico dei cambiamenti di frequenza.

Per attivare/disattivare le funzioni AF, PTY31, REG, TA, visualizzate il menu RDS premendo il pulsante **12** sul frontalino del sistema audio, selezionate «REG-AF», quindi premete il pulsante **11** sul frontalino del sistema audio, oppure il pulsante **18** sul comando del volante per confermare.

ASCOLTARE UN CD, CD MP3 (1/2)

Caratteristiche dei formati letti

Soltanto i file con estensione MP3/WMA/AAC/WAV vengono letti.

Se un CD contiene file CD audio e file audio compressi, i file audio compressi non saranno riconosciuti.

Nota: alcuni file protetti (diritti d'autore) risultano impossibili da leggere.

Il sistema audio supporta fino a un massimo di 10.000 file.

Nota: i nomi dei file non possono avere una lunghezza superiore a 128 caratteri. Per favorire la lettura dei nomi delle cartelle e dei file, si consiglia di utilizzare nomi con meno di 64 caratteri e di evitare i caratteri speciali.

Manutenzione dei CD/CD MP3

Non esporre mai un CD/CD MP3 a fonti di calore o alla luce diretta del sole per salvaguardarne la qualità della lettura.

Per pulire il CD/CD MP3, utilizzate un panno morbido passandolo dal centro verso il bordo del CD.

In generale, fate riferimento ai consigli di manutenzione e di conservazione del fabbricante del CD.

Nota: alcuni CD graffiati o sporchi non possono essere letti.

Inserire un CD/CD MP3

Consultate la sezione «Precauzioni di utilizzo».

Verificate che non siano presenti CD nel lettore, quindi inserite il CD con il lato stampato rivolto verso l'alto.

Ascoltare un CD/CD MP3

All'inserimento di un CD/CD MP3 (lato stampato verso l'alto), il sistema audio passa automaticamente alla sorgente CD/CD MP3 e inizia a leggere il primo brano.

Se il sistema audio è spento ed il contatto inserito, l'inserimento di un CD/CD MP3 mette in funzione il sistema audio ed inizia la lettura del CD/CD MP3. Se il contatto non è inserito, il sistema audio non si accende.

Se si sta ascoltando la radio con un CD/CD MP3 nel lettore, è possibile scegliere di ascoltare il CD/CD MP3 premendo il pulsante **13** sul frontalino del sistema audio o sul comando del volante. La lettura inizia non appena il sistema audio passa alla sorgente CD/CD MP3.

Cercare una pista

Premete brevemente il pulsante **10** sul frontalino del sistema audio, oppure ruotate la rotella zigrinata **22** sul comando al volante per passare da un brano all'altro.

Letture rapida

Premete senza rilasciare il pulsante **10** sul frontalino del sistema audio per l'avanzamento o il ritorno rapido.

La lettura riprende quando si rilascia il tasto.

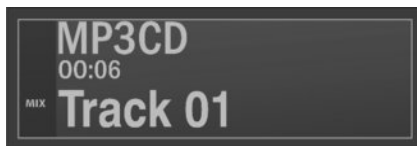

Letture in ordine casuale (Mix)

Dopo aver inserito un CD/CD MP3, esercitate una pressione prolungata sul tasto 4 o 5 del tastierino **7** per attivare la lettura random di tutti brani del CD/CD MP3.

La spia MIX si accende sullo schermo. Una pista viene subito selezionata in modo casuale. Il passaggio da una pista all'altra avviene in modo casuale. Premete nuovamente il tasto 4 o 5 sul tastierino **7** per disattivare la lettura random; il simbolo MIX si spegne.

Lo spegnimento del sistema audio e il cambiamento di sorgente audio non disattivano la lettura random.

Al contrario l'espulsione del CD/CD MP3 disattiva la lettura in modo casuale.

Nota: su un CD MP3, la lettura random si effettua sulla cartella in corso di lettura. Cambiate cartella per lanciare la lettura random di quest'ultima.

Pausa

Per silenziare temporaneamente l'audio, premete il pulsante **23** o **11** sul frontalino del sistema audio, oppure il pulsante, oppure il pulsante **17** sul comando al volante o, in alternativa, premete contemporaneamente i pulsanti **20** e **21** sul comando al volante.

Questa funzione si disattiva automaticamente mentre si agisce sul volume, durante un cambio di sorgente, o nel corso della trasmissione di informazioni automatiche.

Visualizzare le informazioni testuali (se disponibili) (CDText o ID3 tag)

Premete brevemente il tasto 4 o 5 sul tastierino **7** sul frontalino del sistema audio per scorrere le informazioni ID3 tag (nome dell'artista, titolo dell'album o della canzone). Per visualizzare tutte le informazioni ID3 tag su una sola pagina, premete senza rilasciare il tasto 4 o 5 sul tastierino **7** sul frontalino del sistema audio. Per disattivare la funzione, premete il pulsante **9** sul frontalino del sistema audio.

Nota: dopo alcuni secondi e senza nessuna azione da parte vostra, viene visualizzata automaticamente la schermata precedente.

Espellere un CD/CD MP3

Per espellere un CD/CD MP3 dal lettore, premete il pulsante **3** sul frontalino del sistema audio.

Nota: un disco espulso non rimosso entro 20 secondi viene automaticamente reinserito nel lettore CD.

SORGENTI AUDIO AUSILIARIE(1/3)

Il sistema dispone di un ingresso ausiliario per collegare una sorgente audio esterna (USB chiavetta, MP3 lettore, iPod®, Bluetooth® lettore audio portatile, ecc.).

Avete diverse possibilità per collegare il vostro lettore:

- presa USB;
- presa Jack;
- connessione Bluetooth®.

Nota: i formati della sorgente audio ausiliaria possono essere MP3, WMA e AAC.

Nota: la USB chiavetta utilizzata deve essere formattata con un formato FAT32 e deve avere una capacità massima di 32Gb.

Ingresso ausiliario: presa USB

Connessione

Collegate il connettore dell'iPod® o la USB chiavetta alla presa di ingresso USB sul frontalino del sistema audio.

Una volta collegata alla porta USB la presa dell'apparecchio, la traccia verrà visualizzata automaticamente.

Nota: se è la prima volta che viene effettuato il collegamento al sistema audio, la lettura audio inizia dal primo brano della prima cartella della sorgente. In caso contrario, la lettura inizia dall'ultimo brano letto (se lo stesso apparecchio viene collegato due volte di seguito).

Nota: una volta collegato, non avete più la possibilità di comandare direttamente il lettore audio numerico. Dovete usare i tasti del frontalino del sistema audio.

Utilizzo

- iPod®:

Dopo aver collegato il vostro iPod®, potete avere accesso ai menù del vostro sistema audio.

Il sistema conserva degli elenchi di lettura identici a quelli del vostro iPod®.

- chiavetta USB:

La lettura del primo file audio della prima cartella della vostra chiave USB viene lanciato automaticamente.

Se vi trovate nella struttura ad albero del menu, potete cambiare brano o cartella ruotando e premendo la manopola **11** sul frontalino del sistema audio o la manopola **22** sul comando al volante. Se non siete nella struttura ad albero, la rotazione della manopola non ha alcun effetto.

Nota: per accedere al menu del dispositivo (iPod® o chiavetta USB) durante la riproduzione di una traccia audio, premete **9** sul frontalino del sistema audio.

Nota: la lettura random su una chiave USB funziona nello stesso modo per un CD MP3. Consultare il capitolo «Ascolto di un CD/CD MP3», informazioni su «Modalità random (mix)».

SORGENTI AUDIO AUSILIARIE (2/3)

Ingresso ausiliario: lettore audio Bluetooth®

Per poter utilizzare il vostro lettore audio Bluetooth®, dovete associarlo al veicolo nel corso del primo utilizzo.

L'associazione permette al sistema audio di riconoscere e memorizzare un lettore audio portatile Bluetooth® o un telefono Bluetooth®.

Nota: se il vostro apparecchio digitale Bluetooth® dispone delle funzioni di telefonia e del lettore audio, l'associazione di una di queste funzioni comporta automaticamente l'associazione dell'altra.

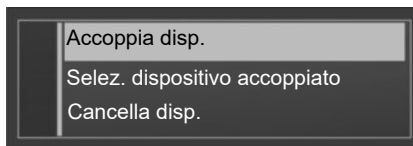

Connessione

- Attivate la connessione Bluetooth® del lettore audio portatile o del telefono (consultate il libretto di istruzioni del vostro lettore audio portatile o del telefono);
- per attivare il Bluetooth® del vostro sistema audio, premete il pulsante **8** sul frontalino del sistema audio o il pulsante **19** sul comando al volante. Un messaggio sul display del sistema audio confermerà l'attivazione del Bluetooth®;
- sulla videata del sistema audio compare un codice di quattro cifre;
- selezionate «My Radio» sul vostro lettore (o telefono).

- digitate sul tastierino del vostro lettore (o telefono) il codice di quattro cifre visualizzato sul sistema audio;
- sul display del sistema audio compare un messaggio di conferma dell'avvenuta associazione;
- Per selezionare la sorgente audio desiderata Bluetooth® premete **13** sul frontalino del sistema audio o sul comando al volante, ruotate quindi la manopola **11** sul frontalino del sistema audio o la manopola **22** sul comando al volante. Confermate la sorgente prescelta premendo **11** sul frontalino del sistema audio o **18** sul comando del volante.

Nota: se la sorgente AUX è scollegata, il sistema audio ritorna al menu precedente.

A seconda della marca e del modello dell'apparecchio, la funzione Bluetooth® potrebbe essere parzialmente o totalmente incompatibile con il sistema audio del vostro veicolo. Rivolgetevi alla Rete del marchio.

SORGENTI AUDIO AUSILIARIE (3/3)

Utilizzo

Per consentire l'accesso a tutte le sue funzioni, il lettore audio portatile deve essere connesso al sistema audio.

Nota: nessun lettore può essere connesso al sistema audio senza essere stato precedentemente associato.

Una volta connesso il lettore digitale Bluetooth®, potete attivare la funzione a partire dal vostro sistema audio.

Premete il pulsante **11** sul frontalino del sistema audio o il pulsante **17** sul comando al volante per mettere in pausa la traccia audio (premete nuovamente per riprendere la riproduzione).

A seconda del tipo di apparecchio, premete uno dei pulsanti **10** sul frontalino del sistema audio o ruotate la manopola **22** del comando al volante per passare alla traccia precedente o successiva sul lettore audio portatile.

Nota: il numero delle funzionalità accessibili variano in base al tipo di lettore ed alla sua compatibilità con il sistema audio.

Nota: in alcuni casi particolari, dovrete consultare il libretto di istruzioni del vostro dispositivo per finalizzare la procedura di connessione.

Ingresso ausiliario: presa Jack

Connessione

Con l'ausilio di un cavo specifico (non fornito a corredo), collegate la presa Jack dell'ingresso ausiliario **15** sul frontalino del sistema alla presa delle cuffie del lettore audio portatile (di solito una presa jack da 3,5 mm Jack).

Nota: non potete selezionare una traccia direttamente dal sistema audio. Per selezionare una traccia, dovete utilizzare direttamente il lettore audio quando il veicolo è fermo.

Utilizzo

Sullo schermo del sistema audio viene visualizzato solo il testo AUX. Non appare alcuna indicazione relativa al nome dell'artista o del brano.



Manipolate il lettore audio quando le condizioni del traffico lo permettono.

Riponete in sede il lettore audio durante la guida (rischio di proiezione in caso di frenata brusca o di urto).

ASSOCIARE/DISASSOCIARE UN TELEFONO (1/2)

Associare un telefono

Per poter utilizzare il sistema di telefonia vivavoce, dovete associare il vostro telefono Bluetooth® al veicolo quando lo utilizzate per la prima volta.

L'associazione permette al sistema di telefonia vivavoce di riconoscere e memorizzare un telefono.

Possono essere associati 5 telefoni, ma solo uno alla volta può essere connesso al sistema di telefonia vivavoce.

L'associazione può essere effettuata dal sistema audio o dal telefono.

Il vostro sistema audio ed il vostro telefono devono essere accesi.

Nota: se un telefono è già connesso, in caso di nuova associazione, la connessione esistente viene automaticamente disconnessa.

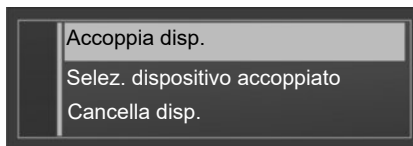

Associare un telefono Bluetooth® dal sistema audio

- Attivate il Bluetooth® del telefono (consultate il manuale di istruzioni del telefono);
- visualizzate il menu «Telefono» premendo il pulsante **8** sul frontalino del sistema audio, oppure il pulsante **19** sul comando al volante;
- selezionate «Accoppia disp.» ruotando e premendo la manopola **11** sul frontalino del sistema audio o la manopola **19** sul comando al volante;

- sul display del sistema audio compare «Pronto per colleg.»;
- dal vostro telefono, lanciate una ricerca degli equipaggiamenti Bluetooth® presenti in prossimità;
- sul telefono selezionate «La mia _ Radio» (il nome del sistema audio) dall'elenco;
- componete sulla tastiera del telefono il codice di collegamento visualizzato sulla schermata del sistema audio.

Per maggiori informazioni, consultate il libretto d'istruzioni del telefono.

Una volta terminata l'associazione:

- viene visualizzato un messaggio indicante il nome del telefono nuovamente associato;
- il telefono è automaticamente connesso al veicolo.

Se l'associazione fallisce, la schermata del sistema audio ritorna al menu «Telefono».

Se la lista dei telefoni associati è completa, l'associazione di un nuovo telefono necessita di disassociare un telefono esistente.

ASSOCIARE/DISASSOCIARE UN TELEFONO (2/2)

Disassociare un telefono

La disassociazione permette di cancellare un telefono dalla memoria del sistema di telefonia vivavoce.

Per visualizzare il menu «Telefono» premete il pulsante **8** sul frontalino del sistema audio, o il pulsante **19** sul comando al volante, quindi selezionate il menu «Cancella disp.». Selezionate nella lista il telefono da disassociare, premete **11** sul frontalino del sistema audio, oppure **18** sul comando al volante, quindi selezionate «SI».



Il sistema di telefonia vivavoce ha solo lo scopo di facilitare la comunicazione diminuendo i fattori di rischio senza eliminarli del tutto. Rispettate obbligatoriamente le leggi vigenti nel paese in cui vi trovate.

CONNESSIONE E DISCONNESSIONE DI UN TELEFONO (1/3)

Connettere un telefono associato

Il vostro telefono deve essere connesso al sistema di telefonia vivavoce per poter accedere a tutte le sue funzioni.

Nessun telefono può essere connesso al sistema di telefonia vivavoce senza essere stato precedentemente associato.

Consultate il paragrafo «Associare un telefono» del capitolo «Associare/dissociare un telefono».

Nota: la connessione del Bluetooth® del vostro telefono deve essere attivata.

Connessione automatica

A partire dall'accensione del veicolo, il sistema di telefonia vivavoce ricerca i telefoni associati presenti nei dintorni.

Nota: il telefono principale è l'ultimo ad essere stato connesso.

La ricerca continua finché non viene trovato il telefono collegato (questa ricerca può richiedere fino a 5 minuti).

Nota:

- all'avviamento del veicolo, è possibile usufruire della connessione automatica del telefono. Può essere necessario attivare la funzione di connessione Bluetooth® automatica del vostro telefono con il sistema vivavoce. Per fare questo, consultate il libretto d'istruzioni del telefono;
- alla riconnessione e in presenza di due telefoni associati nel perimetro di ricezione del sistema vivavoce, l'ultimo telefono connesso avrà la priorità, anche se quest'ultimo si trova all'esterno del veicolo e a portata del sistema vivavoce.

Nota: se al momento della connessione con il vostro sistema di telefonia vivavoce siete già impegnati in un'altra conversazione, il telefono verrà automaticamente connesso e la telefonata passerà sugli altoparlanti del veicolo.

Nota: se al momento della connessione con il vostro sistema di telefonia vivavoce siete già impegnati in un'altra conversazione, il telefono verrà automaticamente connesso e la telefonata passerà sugli altoparlanti del veicolo.

CONNESSIONE E DISCONNESSIONE DI UN TELEFONO (2/3)

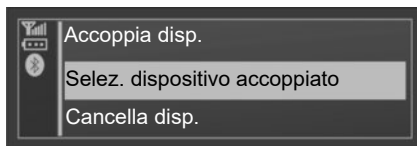

Connessione manuale (sostituzione del telefono connesso)

Per collegare un altro dispositivo Bluetooth® al sistema audio:

- visualizzate il menu delle impostazioni premendo il pulsante **8** sul frontalino del sistema audio o il pulsante **19** sul comando al volante;
- selezionate il menu «Selez. dispositivo accoppiato» mediante la manopola **11** sul frontalino del sistema audio o la manopola **22** sul comando al volante.

Compare la lista dei telefoni già associati.

- Selezionate dall'elenco il telefono che si desidera collegare e confermate premendo la manopola **11** sul frontalino del sistema audio o la manopola **22** sul comando al volante.

Un messaggio sul display di sistema audio indica che il telefono è connesso.

Mancata connessione

In caso di mancata connessione, si prega di verificare che:

- che il telefono sia acceso;
- la batteria del telefono non sia scarica;
- il telefono è stato precedentemente associato al sistema audio;
- il Bluetooth® sul vostro telefono e sul sistema audio è attivato;
- Il telefono è configurato per accettare tutte le richieste di associazione.

Nota: l'utilizzo prolungato del vostro sistema di telefonia vivavoce scarica più rapidamente la batteria del telefono.

CONNESSIONE E DISCONNESSIONE DI UN TELEFONO (3/3)

Disconnettere un telefono

Per disconnettere il telefono cellulare dal sistema audio:

- visualizzate il menu delle impostazioni premendo il pulsante **12** o **8** sul frontalino del sistema audio, o il pulsante **19** sul comando al volante;
- selezionate il menu «Connessione Bluetooth» mediante la manopola **11** sul frontalino del sistema audio o la manopola **22** sul comando al volante;
- selezionate dall'elenco il telefono che si desidera scollegare, quindi selezionate «Disconnetti» ruotando e premendo la manopola **11** sul frontalino del sistema audio o la manopola **22** sul comando al volante.

Lo spegnimento del telefono comporterà anche la disconnessione dal sistema audio.

A questo punto, sul display del sistema audio viene visualizzato un messaggio per confermare che il telefono è stato disconnesso.

Nota: se siete impegnati in un'altra conversazione al momento della disconnessione del vostro telefono, questa verrà trasferita automaticamente sul vostro telefono.

Per scollegare il vostro telefono, potete inoltre:

- disattivate la funzione Bluetooth® del sistema audio;
- disattivare il Bluetooth® dal vostro telefono;
- cancellate il telefono associato tramite il menu «Telefono».

Per disattivare il Bluetooth® del sistema audio, fate riferimento al paragrafo «Funzione Bluetooth» del capitolo «Descrizione generale».

Per disassociare il telefono Bluetooth®, consultate il paragrafo «Disassociare un telefono» del capitolo «Associare, disassociare un telefono».

EFFETTUARE, RICEVERE UNA CHIAMATA (1/3)

Chiamare un contatto dalla rubrica

Durante l'associazione del telefono, la vostra rubrica viene automaticamente caricata nel sistema audio.

- Visualizzate il menu «Telefono» premendo il pulsante **8** sul frontalino del sistema audio, oppure il pulsante **19** sul comando al volante;
- selezionate «Rubrica» ruotando la manopola **11** sul frontalino del sistema audio, oppure la manopola **22** sul comando al volante;
- per confermare, premete la manopola **11** sul frontalino del sistema audio, oppure la manopola **18** sul comando del volante;
- selezionate un contatto da chiamare nell'elenco, poi convalidate premendo la manopola **11** sul frontalino del sistema audio, o la manopola **18** sul comando al volante per avviare la chiamata.

Nota: per tornare alla schermata precedente, premete il pulsante **9** sul frontalino del sistema audio.

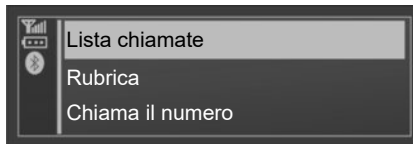

Chiamare un contatto dal registro delle chiamate

- Per visualizzare il registro delle chiamate, premete il pulsante **8** sul frontalino del sistema audio, o il pulsante **19** sul comando al volante, quindi selezionate «Lista chiamate»;
- selezionate il menu «Numero selezionato», «Chiamate ricevute» o «Chiamate perse» ruotando la manopola **11** sul frontalino del sistema audio, o la manopola **22** sul comando al volante;

- per confermare, premete la manopola **11** sul frontalino del sistema audio, oppure la manopola **18** sul comando del volante.

Sulla schermata del sistema audio compare il registro delle chiamate.

- Selezionate il contatto o il numero da chiamare, poi convalidate premendo la manopola **11** sul frontalino del sistema audio, o la manopola **18** sul comando al volante per avviare la chiamata.



Si raccomanda di fermarsi per comporre un numero o per ricercare un contatto.

Il sistema non supporta schede SIM doppie e le chiamate doppie quando il telefono è collegato. Se ricevete una chiamata quando siete già impegnati in una comunicazione, quest'ultima viene automaticamente rifiutata.

EFFETTUARE, RICEVERE UNA CHIAMATA (2/3)

Effettuare una chiamata componendo un numero

- Per visualizzare il menu «Telefono» premete il pulsante **8** sul frontalino del sistema audio, o il pulsante **19** sul comando al volante, quindi selezionate «Chiama il numero»;
- per comporre il numero desiderato, utilizzare il tastierino numerico con successiva rotazione e pressione della manopola **11** sul frontalino del sistema audio, oppure della manopola **22** sul comando al volante, quindi selezionate **↻**.

È possibile richiamare l'ultimo numero composto premendo senza rilasciare il pulsante **8** sul frontalino del sistema audio, oppure il pulsante **19** sul comando al volante.



Ricevere una chiamata

Al ricevimento di una chiamata il numero del corrispondente viene visualizzato sul display del sistema audio (questa funzione dipende dalle opzioni che avete sottoscritto presso il vostro operatore telefonico).

Se il numero chiamante è presente in uno delle rubriche, il nome del vostro contatto viene quindi visualizzato al posto del numero.

Se il numero chiamante non può essere visualizzato, sul display del sistema audio compare il messaggio «Numero privato».

Per accettare una chiamata in entrata:

- selezionate **A** ruotando e premendo la manopola **11** sul frontalino del sistema audio, o la manopola **22** sul comando al volante;
- premete brevemente **17** o **19** sul comando al volante.

Per rifiutare la chiamata in arrivo:

- selezionate **B** ruotando e premendo la manopola **11** sul frontalino del sistema audio, o la manopola **22** sul comando al volante;
- premete senza rilasciare **17** o **19** sul comando al volante.

EFFETTUARE, RICEVERE UNA CHIAMATA (3/3)



Ruotando la manopola **11** sul frontalino del sistema audio, è possibile:

- riattaccare (selezionare e premere l'icona **C**);
- trasferire la conversazione dal vostro sistema audio al telefono (selezionare e premere l'icona **D**);
- controllate il tastierino del vostro telefono dal sistema audio (selezionare e premere l'icona **E**).

Telefonata in corso

Voi potete:

- per regolare il volume, premete i pulsanti **14** e **16** sul frontalino del sistema audio, oppure del comando al volante, o in alternativa premete i pulsanti **20** e **21** sul comando al volante.
- per riattaccare, premete il pulsante **8** sul frontalino del sistema audio, oppure i pulsanti **17** o **19** sul comando al volante.

IMPOSTAZIONI SISTEMA (1/2)

Visualizzazione dei testi radio

Per visualizzare i testi radio:

- premete il pulsante **12** sul frontalino del sistema audio;
- selezionate il menu «Radio» mediante la manopola **11** sul frontalino del sistema audio;
- confermate la vostra scelta premendo la manopola **11** sul frontalino del sistema audio.

La visualizzazione del testo della radio può contenere un massimo di sessantaquattro caratteri.

Nota: in assenza di informazioni, il display del sistema audio visualizza «Nessun messaggio».

Regolazioni audio

Per visualizzare le impostazioni audio:

- premete il pulsante **12** sul frontalino del sistema audio;
- selezionate «parametri» mediante la manopola **11** ubicata sul frontalino del sistema audio;
- premete la manopola **11** sul frontalino del sistema per confermare la selezione e per visualizzare il menu delle impostazioni audio;
- selezionate «Audio» per accedere alle varie voci secondo il seguente ordine:
 - «Bassi»;
 - «Acuti»;
 - «Regolazione Fader» (bilanciamento del suono anteriore/posteriore);
 - «Bilanciamento» (bilanciamento sinistro/destro).

Per modificare il valore di ciascuna impostazione, ruotate la manopola **11** presente sul frontalino del sistema audio.

Premete la manopola **11** sul frontalino del sistema audio per confermare la scelta e ritornare alla selezione precedente.

L'uscita dal menu si verifica anche automaticamente dopo alcuni secondi di inattività. È inoltre possibile uscire dal menu premendo il pulsante **9** sul frontalino del sistema audio.

Impostazioni AUX

Dal menu «parametri», ruotate la manopola **11** sul frontalino del sistema audio, quindi selezionate «Aux In» per accedere alle diverse sezioni nell'ordine seguente:

- «ALTI»;
- «MEDI»;
- «BASSI».

I valori per ciascuna regolazione sono i seguenti:

- «ALTI» (300 mV);
- «MEDI» (600 mV);
- «BASSI» (1200 mV).

Selezionare la lingua

Accedete a «Lingua» nel menu «parametri», e selezionate la lingua desiderata.

IMPOSTAZIONI SISTEMA (2/2)

Impostazioni predefinite

Per ritornare alle impostazioni predefinite:

- per visualizzare il menu delle impostazioni premete il pulsante **12** sul frontalino del sistema audio;
- selezionate il menu «parametri» mediante la manopola **11** sul frontalino del sistema audio;
- per visualizzare il menu delle impostazioni, premete la manopola **11** sul frontalino del sistema audio, quindi selezionate «Audio predefinito».

Sul display del sistema audio compare un messaggio con la richiesta di confermare la selezione effettuata. Selezionando questa voce, tutte le impostazioni del sistema audio vengono ripristinate al valore predefinito.

Regolazioni telefonia

Per visualizzare il menu delle impostazioni telefono, premete il pulsante **8** sul frontalino del sistema audio o il pulsante **19** sul comando al volante.

L'uscita dal menu si verifica anche automaticamente dopo alcuni secondi di inattività. È inoltre possibile uscire dal menu premendo il pulsante **9** sul frontalino del sistema audio.

Codice di sicurezza

Il sistema audio è protetto da un codice di sicurezza (fornito dal concessionario approvato). Permette di bloccare elettronicamente il sistema audio quando l'alimentazione è interrotta (batteria scollegata, sistema scollegato, fusibile bruciato).

Per fare funzionare il sistema audio, dovete inserire il codice segreto di quattro cifre.

Annotare questo codice e custodirlo in un posto sicuro. In caso di smarrimento, rivolgetevi ad un Rappresentante del marchio.

Introduzione del codice

Per inserire il codice:

- premete il pulsante **1** sul frontalino del sistema audio per accendere il sistema. Sul display compare il messaggio «CODICE» seguito da «0000»;

- per impostare il valore della prima cifra che lampeggia, premete il pulsante **1** sul tastierino **7** sul frontalino del sistema audio, fino a raggiungere il numero desiderato;
- impostate nello stesso modo le cifre successive agendo sui pulsanti **2**, **3** e **4** del tastierino **7** sul frontalino del sistema audio.

Dopo aver selezionato la quarta cifra, premete senza rilasciare il pulsante **6** del tastierino **7** sul frontalino del sistema audio.

Al termine dell'introduzione del codice, lo sblocco è immediato.

Errore d'introduzione del codice

In caso di errore durante l'inserimento del codice, il messaggio «ERRORE CODICE... ATTENDERE» comparirà sul display del sistema audio.

Attendete circa 60 secondi, quindi reinserte il codice.

Il tempo d'attesa è doppio ad ogni nuovo errore.

ANOMALIE DI FUNZIONAMENTO (1/3)

Descrizione	Cause possibili	Soluzioni
Non si sentono suoni.	Il volume è al minimo o su pausa.	Aumentate il volume o disattivate la pausa.
Il sistema audio non funziona e il display non si accende.	Il sistema audio non è sotto tensione.	Mettete il sistema audio sotto tensione.
	Il fusibile del sistema audio è bruciato.	Sostituite il fusibile (vedere il paragrafo «Fusibili» sul libretto di istruzioni del veicolo).
Il sistema audio non funziona ma il display si accende.	Il volume è regolato al minimo.	Premete il pulsante 16 o ruotate il pulsante 1 sul frontalino del sistema audio, oppure premete il pulsante 16 o 20 sul telecomando.
	Cortocircuito sugli altoparlanti.	Rivolgetevi al Rappresentante del marchio.
L'altoparlante sinistro o destro non emette alcun suono, sia che si tratti dell'autoradio che di un CD.	La regolazione del bilanciamento del suono (regolazione sinistra/destra) non è corretta.	Regolate correttamente il bilanciamento del suono.
	Altoparlante scollegato.	Rivolgetevi al Rappresentante del marchio.
Cattiva ricezione della radio o assenza di ricezione.	Il veicolo è troppo distante dall'emittente sulla quale l'autoradio è sintonizzata (rumore di fondo e interferenze).	Cercate un'altra emittente il cui segnale sia meglio captabile localmente o disattivate la funzione «RDS-AF».
	La ricezione è disturbata da interferenze del motore.	Rivolgetevi al Rappresentante del marchio.
	L'antenna è danneggiata o non è collegata.	Rivolgetevi al Rappresentante del marchio.

ANOMALIE DI FUNZIONAMENTO (2/3)

Descrizione	Cause possibili	Soluzioni
Il tempo di lettura iniziale di un CD/CD MP3 sembra lungo.	CD sporco.	Estraete e pulite il CD.
	CD MP3.	Attendete: la lettura di questi CD MP3 richiede più tempo.
Compare «ERRORE CD» oppure il CD/CD MP3 viene espulso dal sistema audio.	CD non inserito correttamente/sporco/danneggiato/non compatibile.	Estraete il CD/CD MP3. Inserite correttamente un CD/CD MP3 pulito/in buone condizioni/compatibile.
Alcuni file del CD MP3 non si leggono.	Su uno stesso CD sono stati registrati file audio e non audio.	Registrate su CD diversi i file audio e non audio.
Il sistema audio non riesce a leggere il CD MP3.	Il CD è stato inciso ad una velocità inferiore a 8x o ad una velocità superiore a 16x.	Incidete il vostro CD alla velocità di 8x.
	Il CD è stato masterizzato in modalità multisessione.	Masterizzate il CD in modalità di «Masterizzazione in unica passata» oppure masterizzate il CD in modalità di «Masterizzazione in più passate», e finalizzate il disco dopo l'ultima sessione.
La lettura del CD MP3 è di scarsa qualità	Il CD è nero o ha assunto un colore avente una capacità riflettente inferiore che peggiora la qualità della lettura.	Copiate il vostro CD su un CD bianco o di colore chiaro.

ANOMALIE DI FUNZIONAMENTO (3/3)

Descrizione	Cause possibili	Soluzioni
Il telefono non si connette al sistema audio.	<ul style="list-style-type: none">- Il telefono è spento.- La batteria del telefono è scarica.- Il telefono non è stato precedentemente associato al sistema di telefonia vivavoce.- Il Bluetooth® sul vostro telefono e sul sistema audio non è stato attivato.- Il telefono non è configurato per accettare la richiesta di connessione del sistema audio.	<ul style="list-style-type: none">- Accendete il telefono.- Ricaricate la batteria del telefono.- Associate il telefono al sistema vivavoce.- Attivate il Bluetooth® del telefono e del sistema audio.- Configurare il telefono per accettare la richiesta di connessione del sistema audio.
Il lettore audio Bluetooth® non si connette al sistema.	<ul style="list-style-type: none">- Il lettore è spento.- La batteria del lettore è scarica.- Il lettore non è associato al sistema audio.- Il Bluetooth® del lettore audio portatile e del sistema audio non è stato attivato.- Il lettore audio portatile non è configurato per accettare la richiesta di connessione del sistema audio.- La musica non è avviata dal lettore.	<ul style="list-style-type: none">- Accendete il lettore.- Ricaricate la batteria del lettore.- Accoppiate il lettore al sistema audio.- Attivate il Bluetooth® del lettore e del sistema audio.- Configurate il lettore per accettare la richiesta di connessione del sistema audio.- In base al grado di compatibilità del vostro telefono, può essere necessario avviare la musica dal lettore.
Compare il messaggio «Batteria scarica».	L'utilizzo prolungato del vostro sistema di telefonia vivavoce scarica più rapidamente la batteria del telefono.	Ricaricate la batteria del telefono.

INDICE ALFABETICO (1/2)

A

AF-RDS frequency tracking..... I.14
auxiliary source..... I.17

B

Bluetooth connection..... I.18
Bluetooth®..... I.10 – I.11
Bluetooth® portable audio player..... I.18
buttons..... I.4 → I.9

C

call..... I.25 → I.27
call history..... I.25
call volume..... I.27
CD text..... I.16
CD/MP3 CD
 eject..... I.16
 fast winding..... I.15
 insert..... I.15
 listen..... I.15
 MP3 CD specifications..... I.15
 random playback..... I.16
choosing the source..... I.12
communication..... I.26
connect a telephone..... I.22
connection
 failure..... I.23
controls..... I.4 → I.9

D

default settings..... I.29
disconnect a telephone..... I.24

F

FM/LW/MW bandwidths..... I.10 – I.11

H

hands-free phone kit..... I.11
hands-free telephone system..... I.25 → I.27

I

ID3 tag..... I.16

J

Jack socket..... I.18

L

languages..... I.28

M

mute..... I.12

O

operating faults..... I.30 → I.32
operation..... I.12

P

pairing a telephone..... I.20 – I.21
pause..... I.16
precautions during use..... I.2

R

radio
 automatic mode..... I.13
 automatic station storage..... I.13
 choosing a station..... I.13
 manual mode..... I.13
 station retuning..... I.13
radio-text..... I.28
range of wavelengths..... I.13
RDS..... I.10
receiving a call..... I.26

INDICE ALFABETICO (2/2)

S

security code	I.29
settings	
audio	I.28
switching off.....	I.12

T

telephone contacts list.....	I.25
------------------------------	------

U

unpairing a telephone.....	I.21
USB socket.....	I.17

V

volume.....	I.12
-------------	------

W

WMA.....	I.15
----------	------

Inhoud

Vorzorgsmaatregelen voor het gebruik	NL.2
Uitleg van de knoppen	NL.4
Algemene beschrijving	NL.10
Werkzaamheden	NL.12
De radio beluisteren	NL.13
CD/MP3-CD beluisteren	NL.15
Aux-audiobronnen	NL.17
Een telefoon koppelen/ontkoppelen	NL.20
Een telefoon aanschakelen/afschakelen	NL.22
Bellen en gebeld worden	NL.25
Instellingen systeem	NL.28
Storingen	NL.30

Vertaald uit het Frans. Gehele of gedeeltelijke nadruk of vertaling is verboden zonder schriftelijke toestemming van de autofabrikant.

VOORZORGSMAATREGELEN VOOR HET GEBRUIK (1/2)

U moet onderstaande voorzorgen opvolgen tijdens het gebruik van het systeem om redenen van veiligheid of van de risico's van materiële schade. Houd u altijd aan de wettelijke voorschriften van het land waar u reist.



Voorzorgen betreffende het gebruik van het audiosysteem

- Gebruik de schakelaars (in het front of aan het stuurwiel) en raadpleeg de informatie op het scherm als de verkeerssituatie het toelaat.
- Regel het geluidsvolume niet te hard, zodat u de omgevingsgeluiden nog kunt horen.

Materiële voorzorgen

- Demonteer of wijzig het systeem niet om risico op beschadiging van het materiaal of brandwonden te voorkomen.
- Bij een storing en voor alle demontagewerkzaamheden moet u altijd een vertegenwoordiger van de fabrikant raadplegen.
- Steek geen vreemde voorwerpen, of een beschadigde of vuile CD/CD MP3 in de speler.
- Gebruik alleen een ronde CD/CD MP3 met een diameter van 12 cm.
- Houd de cd vast aan de buitenrand en de binnenrand zonder het niet-bedrukte deel van de CD/CD MP3 aan te raken.
- Plak geen papier op de CD/CD MP3.
- Haal de CD/CD MP3 na langdurig gebruik voorzichtig uit de speler omdat de cd warm kan zijn.
- Stel de CD/CD MP3 nooit bloot aan warmte of aan directe zonnestraling.

Voorzorgen betreffende de telefoon

- Het gebruik van de telefoon in de auto is aan wettelijke bepalingen gebonden. Het gebruik van handsfree telefoonsystemen is niet onder alle omstandigheden toegestaan: de bestuurder moet altijd meester over de auto blijven;.
- Bellen tijdens het rijden leidt de aandacht af en is een belangrijke risicofactor gedurende alle fasen van het bellen (nummer samenstellen, gesprek voeren, zoeken in het telefoonboek, enz.).

Onderhoud van het frontpaneel

- Gebruik een schone doek en indien nodig een beetje zeepsop. Veeg af met een zachte lichtjes bevochtigde doek en droog daarna met een zachte droge doek.
- Druk niet op het display aan de voorkant, gebruik ook geen producten op alcoholbasis.

VOORZORGSMAATREGELEN VOOR HET GEBRUIK (2/2)

U moet de algemene verkoopvoorwaarden aanvaarden voor u het systeem kunt gebruiken.

Dit boekje is tot stand gekomen aan de hand van de gegevens die op het moment van samenstelling van dit boekje bekend waren. **In het boekje staan alle bestaande functies van de beschreven modellen. De aanwezigheid ervan hangt af van het model van de uitrusting, van de gekozen opties en van het land van aflevering. Ook kunnen er functies zijn opgenomen die pas op een later tijdstip zullen worden toegepast. Aan de schermen in de handleiding kunnen geen rechten worden verbonden.** Afhankelijk van het merk en het model van uw telefoon, kunnen sommige functies gedeeltelijk of totaal onverenigbaar zijn met het multimediasysteem van uw auto.

Raadpleeg uw merkdealer voor meer details.

UITLEG VAN DE KNOPPEN (1/6)

Front van het systeem

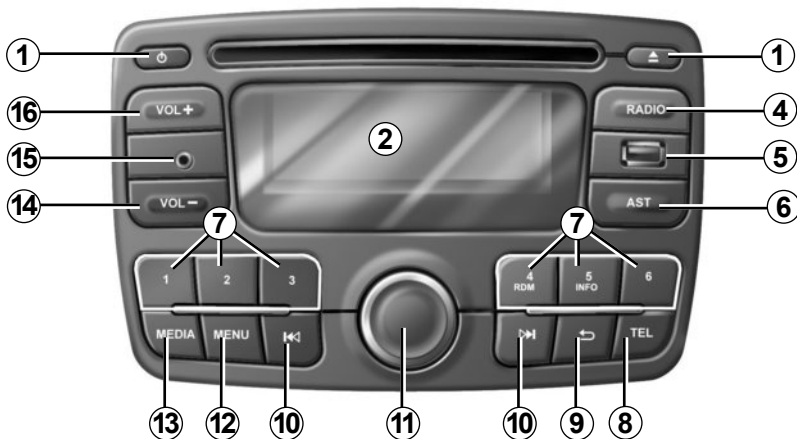

Bediening bij het stuurwiel

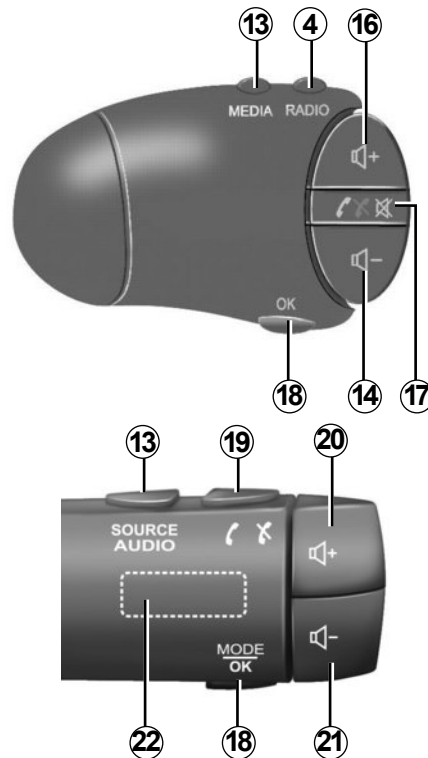

Het front van het systeem kan variëren.

UITLEG VAN DE KNOPPEN (2/6)

Systemefrontjes

A

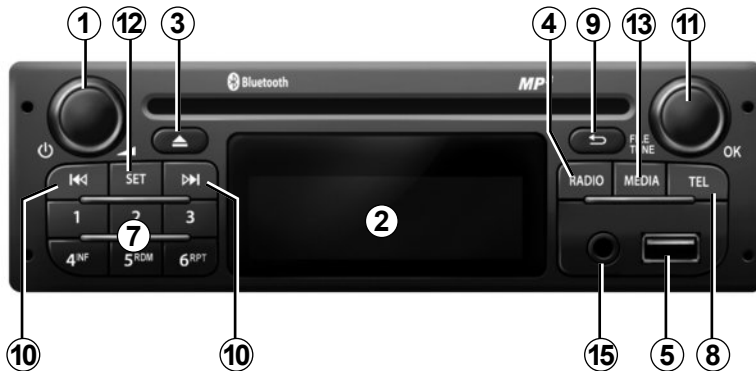

B

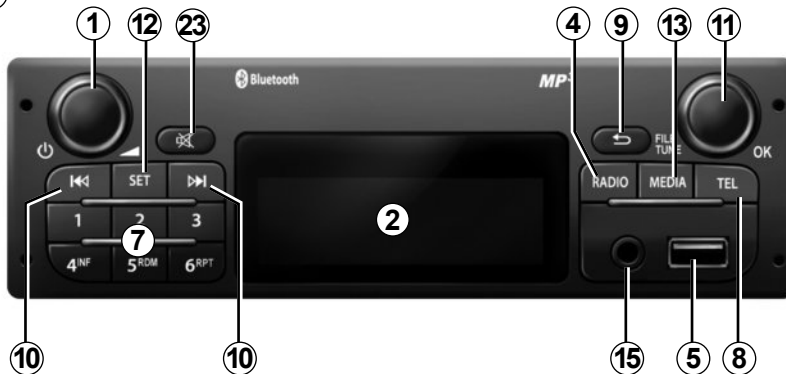

UITLEG VAN DE KNOPPEN (3/6)

Front van het systeem

Ⓒ



UITLEG VAN DE KNOPPEN (4/6)

	Functie AUDIO	Functie TELEFOON
1	Korte druk: aan/uit. Draaien: volume afstellen (alleen voor schakelaar A , B en C).	
2	Informatiedisplay.	
3	Een CD/CD MP3 uitwerpen.	
4	Kiezen van de radiobron en golfbereik. De golfbereiken zijn FM1, FM2, AM, FM, AST.	
5	Aansluiting USB voor iPod® of aux-audiobronnen.	
6	Korte druk: modus AST inschakelen en terugkeren naar het laatst beluisterde AST-station. Lang drukken: zoekactie starten naar de zes radiostations met de krachtigste frequenties.	
7	Korte druk: oproepen van een vooraf opgeslagen station. Lange druk: opslaan van een radiostation.	
8		Korte druk: naar het menu «Telefoon» gaan. Lang drukken: het laatst gebelde nummer nogmaals bellen. Tijdens een oproep: het gesprek beëindigen.
9	<ul style="list-style-type: none"> – Terugkeren naar het vorige scherm / vorige niveau terwijl u door de menu's gaat; – annuleren van een handeling. 	

UITLEG VAN DE KNOPPEN (5/6)

	Funcie AUDIO	Funcie TELEFOON
10	<p>Kort drukken: veranderen van track (CD/CD MP3, op bepaalde audioapparaten) of radiofrequentie.</p> <p>Lang drukken: een CD/CD MP3-track snel vooruit-/terugspoelen op bepaalde audiospelers, of de radiostations doorlopen tot de knop wordt losgelaten.</p>	
11	<p>Tijdens het luisteren naar een CD/CD MP3, USB, iPod®, draagbaar Bluetooth®-audioapparaat: het geluid dempen en pauzeren.</p>	
	<p>Korte druk: een actie bevestigen</p> <p>Draaien: navigeren in menu's, lijsten of radiofrequenties (in stappen van 0,05 Hz).</p>	
12	Naar het menu met persoonlijke instellingen gaan.	
13	Selecteer het gewenste medium (indien verbonden): CD/CD MP3 → iPod® → USB → AUX → Bluetooth®.	
14, 21	Het volume van de geluidswaergave van de huidige bron verlagen.	
15	Aux-ingang.	
16, 20	Het volume van de geluidswaergave van de huidige bron verhogen.	
17	<ul style="list-style-type: none"> – Het geluid van de beluisterde radiobron uitzetten; – Het geluid dempen en het afspelen pauzeren voor CD/CD MP3, USB, iPod®, draagbaar Bluetooth®-audioapparaat. 	<p>Bij het niet ontvangen van een oproep:</p> <ul style="list-style-type: none"> – lange druk: het laatste nummer terugbellen. <p>Bij ontvangst van een oproep:</p> <ul style="list-style-type: none"> – korte druk: de oproep beantwoorden; – lange druk: de oproep weigeren. <p>Tijdens een oproep: het gesprek beëindigen.</p>

UITLEG VAN DE KNOPPEN (6/6)

	Functie AUDIO	Functie TELEFOON
18	een actie bevestigen.	
19		<ul style="list-style-type: none"> – Korte druk: naar het menu «Telefoon» gaan. – Lang drukken: het laatst gebelde nummer nogmaals bellen. <p>Bij ontvangst van een oproep:</p> <ul style="list-style-type: none"> – korte druk: de oproep beantwoorden; – lange druk: de oproep weigeren. <p>Tijdens een oproep: het gesprek beëindigen.</p>
20+21	<ul style="list-style-type: none"> – Het geluid van de huidige radiobron dempen; – het geluid dempen en het afspelen pauzeren voor CD/CD MP3, USB, iPod® of Bluetooth®-audioapparaat. 	
22	<p>Draaien:</p> <ul style="list-style-type: none"> – radio: door de radiolijst bladeren; – media: naar de vorige/volgende track gaan. <p>Korte druk: de huidige afspeellijst openen.</p> <p>Lange druk:</p> <ul style="list-style-type: none"> – terugkeren naar het vorige scherm/vorige niveau terwijl u door de menu's gaat; – annuleren van een handeling. 	<p>Draaien:</p> <ul style="list-style-type: none"> – Menu “Telefoon”: door de lijst bladeren. <p>Korte druk: een actie bevestigen</p> <p>Lange druk:</p> <ul style="list-style-type: none"> – terugkeren naar het vorige scherm/vorige niveau terwijl u door de menu's gaat; – annuleren van een handeling.
23	<ul style="list-style-type: none"> – Het geluid van de huidige radiobron dempen; – het geluid dempen en het afspelen pauzeren voor CD/CD MP3, USB, iPod® of Bluetooth®-audioapparaat. 	

ALGEMENE BESCHRIJVING (1/2)

Inleiding

Het audiosysteem verzorgt de volgende functies:

- radio RDS;
- CD/CD MP3-speler;
- beheer van hulp audiobronnen;
- Bluetooth® handsfree telefoonsysteem.

Radio en CD/CD MP3 functies

Via uw audiosysteem kunt u naar radiostations luisteren en CD-, MP3-, WMA-, AAC- en WAV-audiobestanden afspelen.

De radiostations zijn gerangschikt per golfbereik: FM (frequentiemodulatie) en AM (amplitudemodulatie).

Het RDS-systeem kan de naam van sommige stations weergeven en de soorten programma of informatieboodschappen die worden uitgezonden door FM-radiostations, laten horen:

- informatie over de algemene staat van het wegverkeer (TA);
- noodberichten (PTY31).

Functie aux audio

U kunt uw draagbare audioapparaat rechtstreeks beluisteren op de luidsprekers van uw auto. Er zijn verschillende mogelijkheden om uw draagbare audiobron aan te sluiten, afhankelijk van het type toestel dat u bezit:

- USB-aansluiting;
- Jack-aansluiting;
- Bluetooth® verbinding.

Voor meer informatie over de lijst met compatibele toestellen raadpleegt u een merkdealer.

ALGEMENE BESCHRIJVING (2/2)

Functie handsfree telefoon

Het handsfree telefoonsysteem Bluetooth® verzorgt de volgende functies zonder dat u daarbij de telefoon met de hand hoeft te bedienen:

- tot 5 telefoons koppelen;
- gesprek kiezen/ontvangen/afwijzen;
- de lijst met contactpersonen uit het telefoonboek van de telefoon en de SIM-kaart overzetten;
- de lijst bekijken van via het systeem ontvanger oproepen;
- bellen naar voicemail.

Compatibiliteit van de telefoons

Sommige telefoons zijn niet compatibel met het handsfree systeem, waardoor niet alle aangeboden functies gebruikt kunnen worden of niet een optimale geluidskwaliteit geboden kan worden.

Voor meer informatie over compatibele telefoons kunt u contact opnemen met een merkdealer of eventueel de website van de constructeur raadplegen.



Uw handsfree telefoonsysteem heeft uitsluitend ten doel de communicatie te vergemakkelijken en de risicofactoren te beperken, maar kan ze nooit helemaal uitsluiten. Houd u altijd aan de wettelijke voorschriften van het land waar u reist.

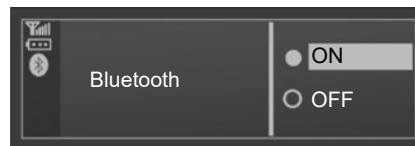

Functie Bluetooth®

Met deze functie kan het audiosysteem uw draagbare audioapparaat of mobiele telefoon herkennen en bedienen door middel van een Bluetooth®-koppeling.

U kunt de Bluetooth®-functie in-/uitschakelen via het menu Bluetooth:

- druk op **8** op het front van het audiosysteem of **19** op de bediening bij het stuurwiel om het menu "Telefoon" te openen;
- draai aan **11** op het front van het audiosysteem en druk om Bluetooth te selecteren;
- selecteer ON/OFF.

AANZETTEN

Aan en uit

Druk kort op de knop **1** op het front van het audiosysteem om het systeem in te schakelen.

U kunt het audiosysteem gebruiken zonder de auto te starten. Het blijft gedurende 10 minuten werken. Druk op **1** op het front van het audiosysteem om het systeem langer dan tien minuten te laten werken.

Druk kort op **1** op het front van het audiosysteem om het audiosysteem uit te schakelen.

Kiezen van de bron

Druk herhaaldelijk op **13** op het front van het audiosysteem of op de bediening bij het stuurwiel om te bladeren door de verschillende audiobronnen. Tijdens het bladeren ziet u de audiobronnen in deze volgorde: CD/CD MP3 → iPod → USB → AUX → Bluetooth®.

Opmerking: druk op **8** op het front van het audiosysteem of op **19** op de bediening bij het stuurwiel om het telefoonmenu weer te geven.

Als u een CD/CD MP3 invoert terwijl de radio aanstaat, verandert de bron automatisch en het afspelen van de CD start.

U kunt de radiobron ook selecteren door te drukken op **4** op het front van het audiosysteem of op de bediening bij het stuurwiel.

Druk herhaaldelijk op **4** op het front van het audiosysteem of op de bediening bij het stuurwiel om de golfbereiken te doorbladeren, in deze volgorde: FM1 → FM2 → AM → FM1...

Geluidsvolume

Druk op **14** of **16** op het front van het audiosysteem of op de bediening bij het stuurwiel, of draai aan **1** op het front van het audiosysteem, of druk op **20** of **21** op de bediening bij het stuurwiel, om het volume te regelen.

Op het display van het audiosysteem verschijnt "VOLUME" gevolgd door de ingestelde waarde (van 00 tot 31).

Geluidsonderbreking

Druk kort op **23** op het front van het audiosysteem of op **17** op de bediening bij het stuurwiel, of druk tegelijk op de knoppen **20** en **21** op de bediening bij het stuurwiel, om het geluid te dempen.

Het bericht "DEMPEN" verschijnt op het scherm van het audiosysteem.

Druk nogmaals kort op **23** op het front van het audiosysteem of op **17** op de bediening bij het stuurwiel, of druk tegelijk op **20** en **21** op de bediening bij het stuurwiel, om het geluid te herstellen.

U kunt ook drukken **14** of **16** op het front van het audiosysteem of op de bediening bij het stuurwiel, of draaien aan **1** op het front van het audiosysteem, of drukken op **20** of **21** op de bediening bij het stuurwiel, om het geluid te herstellen.

DE RADIO BELUISTEREN (1/2)

Een golfbereik kiezen

Druk herhaaldelijk op **4** op het front van het audiosysteem om het gewenste golfbereik te kiezen: FM1, FM2, AM, FM1...

Een radiostation kiezen

Er zijn verschillende manieren om een radiostation te selecteren.

Automatisch zoeken

Met deze werking kunt u de beschikbare stations automatisch laten zoeken.

Druk kort op **10** op het front van het audiosysteem om een zender te kiezen.

Druk kort op **4, 10** of een van de toetsen van het **7-toetsenblok** op het front van het audiosysteem om te stoppen met zoeken naar radiostations.

Handmatig zoeken

Met deze werking kunt u handmatig stations zoeken door het afzoeken van het gekozen golfbereik. Om een station te kiezen, houdt u **10** op het front van het audiosysteem ingedrukt.

U kunt **10** op het front van het audiosysteem loslaten om uw zoekopdracht verfijnen. Draai aan **11** op het front van het audiosysteem om de frequentie met 0,05 Hz te verhogen of te verlagen (afhankelijk van de draairichting).

In het geheugen zetten van de stations

In deze werkingsmodus kunt u naar wens de stations beluisteren die u in het geheugen hebt gezet.

Selecteer een golfbereik en selecteer daarna een radiostation met de hiervoor beschreven werkwijzen.

Houd een van de toetsen op het **7-toetsenblok** op het front van het audiosysteem ingedrukt om een station op te slaan. Een piepgeluid geeft aan dat het radiostation is opgeslagen.

Per golflengte kunt u zes zenders opslaan.

Houd een van de toetsen op het **7-toetsenblok** op het front van het audiosysteem ingedrukt om een opgeslagen station te kiezen.

DE RADIO BELUISTEREN (2/2)

AST (Autostore)-functie

Met de AST-functie kunt u de zes stations opslaan met de krachtigste frequenties in het gebied waarin u zich bevindt.

Druk terwijl u naar de radio luistert kort op **6** op het front van het audiosysteem om de AST-modus te activeren. De radio keert terug naar het laatst beluisterde AST-station. Houd **6** op het front van het audiosysteem ingedrukt. Het automatisch scannen van frequenties wordt geactiveerd om de zes beste stations zoeken.

Druk terwijl u naar de radio luistert op **12** op het front van het audiosysteem en kies "Radio Autostore". Druk op **11** op het front van het audiosysteem of **18** op de bediening bij het stuurwiel om de AST-modus te bevestigen en te activeren. Het automatisch scannen van frequenties wordt geactiveerd om de zes beste stations zoeken.

Druk op een van de toetsen op het **7**-toetsenblok op het front van het audiosysteem om van de ene opgeslagen frequentie naar de andere te schakelen. De krachtigste frequentie wordt als P1 opgeslagen.

Opmerking: bij sommige toetsen hoort u wellicht geen radiostation, als "Radio Autostore" minder dan 6 stations vindt.

Handmatig zoeken

In de AST-modus kunt u handmatig de frequenties wijzigen die door uw audiosysteem zijn gedetecteerd.

Druk op een van de **10**-toetsen op het front van het audiosysteem om de frequentie af te stellen, en houd daarna een van de toetsen op het **7**-toetsenblok ingedrukt om de gekozen frequentie op te slaan.

Opmerking: voor de bandbreedtes FM1, FM2, AM en AST kunt u in totaal 24 stations opslaan.

Volgen van de AF-RDS frequenties

De frequentie van een FM-station verandert per geografische zone. Sommige stations gebruiken het RDS-systeem met frequentievolging. Het radiosysteem kan het veranderen van de frequentie van deze stations volgen.

Opmerking: als het radiostation de RDS-frequentiefunctie niet biedt, knippert het bericht AF op het display van het audiosysteem.

Door slechte ontvangsomstandigheden kan de frequentie onverwacht veranderen. Schakel dan het automatisch veranderen van de frequentie uit.

Om de functies AF, PTY31, REG, TA te activeren/deactiveren, opent u het RDS-menu door te drukken op **12** op het front van het audiosysteem. Selecteer "RDS Options" en druk op **11** op het front van het audiosysteem of **18** op de bediening bij het stuurwiel om te bevestigen.

EEN CD, CD MP3 BELUISTEREN (1/2)

Kenmerken van de gelezen formaten

Alleen bestanden met extensie MP3/WMA/AAC/WAV worden afgespeeld.

Als een CD tegelijk normale audio CD en gecomprimeerde audiobestanden bevat, wordt geen rekening gehouden met de gecomprimeerde audiobestanden.

N.B.: bepaalde beschermde bestanden (auteursrechten) kunnen niet afgespeeld worden.

Het audiosysteem ondersteunt maximaal 10.000 bestanden.

Opmerking: bestandsnamen mogen niet langer zijn dan 128 tekens. Voor een goede leesbaarheid van de map- en bestandsnamen adviseren wij geen namen van meer dan 64 tekens en geen speciale tekens te gebruiken.

Onderhoud van de CD/CD MP3

Om de afspeelkwaliteit te behouden mag u een CD/CD MP3 nooit blootstellen aan warmte of aan direct zonlicht.

Voor het reinigen van een CD/CD MP3 gebruikt u een zachte doek en wrijft u vanuit het midden naar de rand van de CD.

Houd u altijd aan de voorschriften van de fabrikant van de cd met betrekking tot het onderhoud en het bewaren van de CD.

N.B.: CD's met krassen of vuile cd's kunnen niet afgespeeld worden.

Invoeren van een CD/CD MP3

Raadpleeg het hoofdstuk "Voorzorgsmaatregelen voor het gebruik".

Controleer of er geen CD in de speler zit, en voer dan de CD in met de bedrukte kant naar boven.

CD/CD MP3 beluisteren

Wanneer een CD/CD MP3 wordt ingevoerd (met de bedrukte kant naar boven), schakelt het audiosysteem automatisch over naar de CD/CD MP3 en begint het afspelen van de eerste track.

Als het audiosysteem uit is, gaat door het invoeren van een CD/CD MP3 het audiosysteem weer aan en begint het afspelen van de CD/CD MP3. Als het contact niet aan is, gaat het audiosysteem niet aan.

Als u naar de radio luistert met een CD/CD MP3 in de speler, kunt u drukken op **13** op het front van het audiosysteem of de bediening bij het stuurwiel om te luisteren naar de CD/CD MP3. Het afspelen begint zodra het audiosysteem overgegaan is op de CD/CD MP3 bron.

Een track zoeken

Druk kort op **10** op het front van het audiosysteem of draai aan **22** op de bediening bij het stuurwiel om van de ene naar de andere track te gaan.

Versneld afspelen

Houd **10** op het front van het audiosysteem ingedrukt om snel vooruit of achteruit te gaan.

Het afspelen wordt hervat zodra u de toets loslaat.

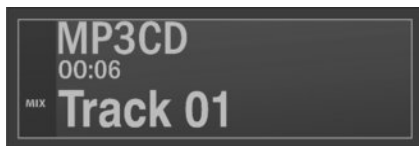

In willekeurige volgorde afspelen (Mix)

Nadat u een CD/CD MP3 hebt ingevoerd, houdt u toets 4 of 5 van het toetsenbord ingedrukt 7 om het willekeurig afspelen van alle tracks van de CD/CD MP3 in te schakelen.

Het MIX-controlelampje op het scherm licht op. Een track wordt direct op willekeurige wijze gekozen. De overgang van track tot track gebeurt willekeurig. Druk opnieuw op toets 4 of 5 op het 7-toetsenblok om het willekeurig afspelen uit te schakelen. Het symbool "MIX" verdwijnt.

Het uitzetten van het audiosysteem en het wijzigen van de bron schakelen het willekeurig afspelen niet uit.

Door het uitwerpen van de CD/CD MP3 daarentegen wordt het willekeurig afspelen wel uitgeschakeld.

NB: bij een CD MP3 gebeurt het in willekeurige volgorde afspelen binnen de map die wordt afgespeeld. Wissel van map om het willekeurig afspelen van deze laatste te starten.

Pauze

Druk op 23 of 11 op het front van het audiosysteem of 17 op de bediening bij het stuurwiel of druk tegelijk op de knoppen 20 en 21 op de bediening bij het stuurwiel, om het geluid tijdelijk te dempen.

Deze functie wordt automatisch gedeactiveerd bij het veranderen van het volume, het veranderen van de bron, of bij het ontvangen van automatische informatie.

Tekstinformatie weergeven (indien beschikbaar) (CD-Text of ID3 tag)

Druk kort op toets 4 of 5 op het 7-toetsenblok op het front van het audiosysteem om de ID3 tag-informatie weer te geven (naam van de artiest, van het album of van het nummer). Houd toets 4 of 5 op het 7-toetsenblok op het front van het audiosysteem ingedrukt om alle ID3 tag-informatie op één pagina weer te geven. Druk op 9 op het front van het audiosysteem om de functie uit te schakelen.

NB: na enkele secondes en zonder enige actie van uw kant, wordt het vorige scherm automatisch weergegeven.

Uitwerpen van een CD/CD MP3

Druk op 3 op het front van het audiosysteem om een CD/CD MP3 uit te werpen uit de speler.

Note: als een uitgeworpen cd die niet binnen 20 seconden wordt verwijderd, wordt deze automatisch weer in de CD-speler ingevoerd.

AUX-AUDIOBRONNEN (1/3)

Uw audiosysteem heeft een aux-ingang voor aansluiting van een externe audiobron (USB-sleutel, MP3-speler, iPod®, draagbare Bluetooth®-audiospeler, enz.).

U heeft verschillende mogelijkheden om uw audiospeler aan te sluiten:

- USB aansluiting;
- Jack aansluiting;
- Bluetooth® verbinding.

Opmerking: de aux-audiobronnen kunnen de indeling MP3, WMA of AAC hebben.

Opmerking: de gebruikte USB stick moet geformatteerd zijn in FAT32 formaat en moet een maximale capaciteit hebben van 32Gb.

Aux-ingang: USB-aansluiting

Aansluiting

Sluit de stekker van de iPod® of de USB-sleutel aan op de USB-ingang op het front van het audiosysteem.

Als het apparaat aangesloten is op de USB-poort, wordt automatisch de afgespeelde track getoond.

Opmerking: als het apparaat voor het eerst op het audiosysteem wordt aangesloten, wordt de audio afgespeeld vanaf de eerste track van de eerste map van de bron. Anders begint het afspelen vanaf de laatst afgespeelde track (als u hetzelfde apparaat twee keer na elkaar aansluit).

NB: als uw digitale audiospeler aangesloten is, kunt u deze niet langer rechtstreeks bedienen. U moet de toetsen van het front van het audiosysteem gebruiken.

Gebruik

- iPod®:

Na uw iPod® te hebben aangesloten, zijn de menu's toegankelijk vanaf uw audiosysteem.

Het systeem bewaart dezelfde afspeellijsten als die van uw iPod®.

- USB-stick:

Het afspelen van het eerste audiobestand van de eerste map van uw USB-stick start automatisch.

In de boomstructuur van het menu kunt u draaien aan en drukken op **11** op het front van het audiosysteem of **22** op de bediening bij het stuurwiel, om de track of map te wijzigen. Als u zich niet in de boomstructuur bevindt, heeft het draaien aan de bedieningsknop geen effect.

Opmerking: om het menu op uw apparaat (iPod® of USB-sleutel) te openen tijdens het afspelen van een audiotrack, drukt u op **9** op het front van het audiosysteem.

Opmerking: het willekeurig afspelen van nummers op een USB-stick werkt hetzelfde als bij een CD MP3. Raadpleeg het hoofdstuk "Luisteren naar een CD/CD MP3", bij "Willekeurig afspelen (Mix)".

AUX-AUDIOBRONNEN (2/3)

Bluetooth® audio afspelen

Voordat u uw Bluetooth® audiospeler kunt gebruiken, moet u deze bij het eerste gebruik koppelen aan de auto.

Door de koppeling kan het audiosysteem een Bluetooth®-speler of een Bluetooth®-telefoon herkennen en onthouden.

NB: als uw digitale Bluetooth® apparaat zowel telefoon en audiospeler is, worden bij het koppelen automatisch beide functies gekoppeld.

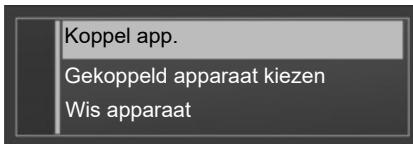

Aansluiting

- Activeer de Bluetooth®-aansluiting van de draagbare audiospeler of de telefoon (raadpleeg de gebruiksaanwijzing van uw draagbare audiospeler of telefoon);
- Schakel de Bluetooth® van uw audiosysteem in door te drukken op **8** op het front van het audiosysteem of **19** op de bediening bij het stuurwiel. Een bericht op het display van het audiosysteem bevestigt het inschakelen van de Bluetooth®.
- Er verschijnt een viercijferige code op het scherm van uw audiosysteem.
- selecteer "My Radio" op uw audiospeler (of telefoon).

- Toets de viercijferige code op het audiosysteem in via het toetsenbord van uw audiospeler (of telefoon);
- Een bericht op het display van uw audiosysteem bevestigt de koppeling.
- Kies de gewenste audiobron Bluetooth® door te drukken op **13** op het front van het audiosysteem of op de bediening bij het stuurwiel en draai dan aan **11** op het front van het audiosysteem of **22** op de bediening bij het stuurwiel. Bevestig de gekozen bron door op te drukken op **11** op het front van het audiosysteem of **18** op de bediening bij het stuurwiel.

Opmerking: als de AUX-bron is losgekoppeld, keert het audiosysteem terug naar het vorige menu.

Afhankelijk van het merk en het model van uw toestel, kan de Bluetooth®-functie gedeeltelijk of helemaal onverenigbaar zijn met het audiosysteem van uw auto. Raadpleeg een merkdealer.

AUX-AUDIOBRONNEN (3/3)

Gebruik

Uw audiospeler moet zijn verbonden met het audiosysteem om alle functies te kunnen gebruiken.

Opmerking: een audiospeler moet eerst aan het systeem zijn gekoppeld voordat hiermee verbinding kan worden gemaakt.

Als de digitale Bluetooth® audiospeler verbonden is, kunt u deze bedienen vanaf het audiosysteem.

Druk op **11** op het front van het audiosysteem of **17** op de bediening bij het stuurwiel om de audio-track te pauzeren; druk nogmaals om het afspelen te hervatten.

Naargelang het toestel drukt u een van de **10**-knoppen op het front van het audiosysteem of draai aan **22** op de bediening bij het stuurwiel om naar de volgende of de vorige track op de draagbare audioapparaat te gaan.

NB: hoeveel functies toegankelijk zijn verschilt naargelang het type audiospeler en de compatibiliteit ervan met het audiosysteem.

Opmerking: in bepaalde gevallen moet u de gebruiksaanwijzing van uw apparaat raadplegen om de verbindingsprocedure te voltooien.

Aux-ingang: Jack-aansluiting

Aansluiting

Gebruik de juiste kabel (niet meegeleverd) om de Jack-aansluiting van de aux-ingang **15** op het front van het systeem te verbinden met de hoofdtelefoon van het draagbare audio-apparaat (meestal een 3,5 mm Jack-plug).

NB: u kunt een track niet rechtstreeks via uw audiosysteem selecteren. Om een track te selecteren moet u rechtstreeks de audiospeler bedienen, bij stilstaande auto.

Gebruik

Alleen de tekst "AUX" verschijnt op het scherm van het audiosysteem. Er wordt geen aanduiding van de naam van de artiest of de track weergegeven.



Bedien het draagbare audio-apparaat alleen als de verkeersomstandigheden dat toelaten.

Berg de audiospeler op tijdens het rijden (risico van vallen bij krachtig remmen of bij een botsing).

EEN TELEFOON KOPPELEN, ONTKOPPELEN (1/2)

Een telefoon koppelen

Bij het eerste gebruik van uw handsfree telefoonsysteem moet u uw Bluetooth®-telefoon koppelen aan uw auto.

Door de koppeling kan het handsfree telefoonsysteem een telefoon herkennen en onthouden.

U kunt tot vijf toestellen koppelen, maar er kan maar één tegelijk verbonden zijn met het handsfree telefoonsysteem.

U kunt de koppeling uitvoeren via het audiosysteem of via uw telefoon.

Uw audiosysteem en uw telefoon moeten zijn ingeschakeld.

NB: als een telefoon al verbonden is, wordt de bestaande verbinding automatisch verbroken bij het maken van een nieuwe koppeling.

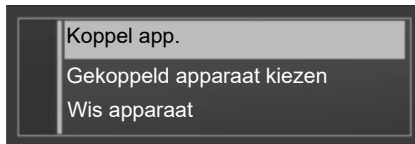

Een Bluetooth®-telefoon koppelen via het audiosysteem

- Activeer de Bluetooth® van uw telefoon (raadpleeg de handleiding van uw telefoon);
- Druk op **8** op het front van het audiosysteem of **19** op de bediening bij het stuurwiel om het "Telefoon"-menu te openen.
- Draai en druk op **11** op het front van het audiosysteem of **19** op de bediening bij het stuurwiel om "Koppel app." te selecteren.

- Op het display van het audiosysteem verschijnt "Klaar te koppelen".
- Start op de telefoon het zoeken naar Bluetooth®-apparaten in de omgeving.
- Selecteer op de telefoon "Mijn_Radio" (de naam van het audiosysteem) in de lijst.
- Toets op het toetsenbord van uw telefoon de koppelingscode in die op het scherm van het audiosysteem staat.

Raadpleeg het instructieboekje van de telefoon voor meer informatie.

Als het koppelen is gelukt:

- geeft een bericht de naam van de nieuw gekoppelde telefoon aan;
- de telefoon wordt automatisch verbonden met de auto.

Als het koppelen mislukt, keert het scherm van het audiosysteem terug naar het "Telefoon"-menu.

Als de lijst met gekoppelde telefoons vol is, moet vóór het koppelen van een nieuwe telefoon eerst een bestaande telefoon ontkoppeld worden.

EEN TELEFOON KOPPELEN, ONTKOPPELEN (2/2)

Een telefoon ontkoppelen

Bij het ontkoppelen wordt de telefoon verwijderd uit het geheugen van het handsfree telefoonsysteem

Draai en druk op **8** op het front van het audiosysteem of **19** op de bediening bij het stuurwiel om het "Telefoon"-menu te openen en kies vervolgens het "Wis apparaat"-menu. Selecteer de te ontkoppelen telefoon in de lijst, druk op **11** op het front van het audiosysteem of **18** op de bediening bij het stuurwiel en selecteer "JA".



Uw handsfree telefoonsysteem heeft uitsluitend ten doel de communicatie te vergemakkelijken en de risicofactoren te beperken, maar kan ze nooit helemaal uitsluiten. Houd u altijd aan de wettelijke voorschriften van het land waar u reist.

EEN TELEFOON VERBINDEN, VERBINDING VERBREKEN (1/3)

Verbinden van een gekoppelde telefoon

Uw telefoon moet verbonden zijn met het handsfree telefoonsysteem om toegang te kunnen hebben tot alle functies.

Een telefoon kan alleen verbinding maken met het handsfree telefoonsysteem als het eerst daaraan is gekoppeld.

Raadpleeg de paragraaf “Een telefoon koppelen” in het hoofdstuk “Een telefoon koppelen/ontkoppelen”.

NB: de Bluetooth® verbinding van uw telefoon moet ingeschakeld zijn.

Automatische verbinding

Wanneer het contact van de auto wordt aangezet, zoekt het handsfree telefoonsysteem de gekoppelde telefoons in de nabijheid.

NB: de laatst verbonden telefoon heeft voorrang.

Het zoeken gaat door totdat een gekoppelde telefoon gevonden is (dit zoeken kan tot 5 minuten duren).

N.B.:

- Als het contact is aangezet, wordt uw telefoon automatisch verbonden. Mogelijk moet u de automatische Bluetooth®-verbindingsfunctie van uw telefoon bij het handsfree systeem activeren. Raadpleeg hiervoor de handleiding van uw telefoon;
- als er bij het verbinding maken twee gekoppelde telefoons aanwezig zijn in de omgeving van het handsfree systeem, heeft de laatst verbonden telefoon voorrang, zelfs als deze zich buiten de auto binnen het bereik van het handsfree systeem bevindt.

N.B.: als u op het moment van het verbinden met uw handsfree telefoonsysteem een telefoongesprek voert, dan wordt de telefoon automatisch verbonden en wordt het gesprek overgeschakeld op de luidsprekers van de auto.

N.B.: als u op het moment van het verbinden met uw handsfree telefoonsysteem een telefoongesprek voert, dan wordt de telefoon automatisch verbonden en wordt het gesprek overgeschakeld op de luidsprekers van de auto.

EEN TELEFOON VERBINDEN, VERBINDING VERBREKEN (2/3)



Handmatige verbinding (veranderen van de verbonden telefoon)

Een ander Bluetooth®-toestel aansluiten op het audiosysteem:

- Druk op **8** op het front van het audiosysteem of **19** op de bediening bij het stuurwiel om het menu met instellingen te openen.
- Selecteer het menu “Gekoppeld apparaat kiezen” met behulp van de **11**-knop op het front van het audiosysteem of de **22**-knop op de bediening bij het stuurwiel.

U krijgt de lijst van de gekoppelde telefoons te zien.

- Selecteer de telefoon die u wilt verbinden in de lijst en bevestig uw keuze door op te drukken op **11** op het front van het audiosysteem of **22** op de bediening bij het stuurwiel.

Een bericht op het display van het audiosysteem geeft aan dat de telefoon is verbonden.

Verbinding maken mislukt

Als geen verbinding gemaakt wordt, controleer dan of:

- uw telefoon aan staat;
- de accu van uw telefoon niet ontladen is;
- uw telefoon is al eerder gekoppeld aan het audiosysteem;
- de Bluetooth®-functies op uw telefoon en op het audiosysteem zijn geactiveerd;
- de telefoon is geconfigureerd om alle koppelingsverzoeken te accepteren.

Opmerking: door langdurig gebruik van uw handsfree telefoonsysteem ontlaaft de accu van uw telefoon snel.

EEN TELEFOON VERBINDEN, VERBINDING VERBREKEN (3/3)

Verbinding met een telefoon verbreken

De telefoon loskoppelen van het audiosysteem:

- Druk op **12** of **8** op het front van het audiosysteem of **19** op de bediening bij het stuurwiel om het menu met instellingen te openen.
- Druk op **11** op het front van het audiosysteem of **22** op de bediening bij het stuurwiel om het menu “Bluetooth-verbinding” te selecteren.
- Selecteer de telefoon die u loskoppelen in de lijst, en draai aan en druk op **11** op het front van het audiosysteem of **22** op de bediening bij het stuurwiel om “Verb. verbr.” te selecteren.

Als u de telefoon uitschakelt, verbreekt u hiermee ook de verbinding met het audiosysteem.

Er verschijnt een bericht op het scherm om te bevestigen dat de verbinding met de telefoon is verbroken.

NB: Als op het moment van het verbreken van de verbinding met de telefoon een gesprek wordt gevoerd, schakelt dit automatisch terug naar uw telefoon.

Om de verbinding met uw telefoon te verbreken, kunt u ook:

- Schakel de Bluetooth®-functie van het audiosysteem uit.
- de Bluetooth® van uw telefoon uitschakelen;
- Verwijder de gekoppelde telefoon via het menu “Telefoon”.

Als u de Bluetooth® van uw audiosysteem wilt uitschakelen, leest u de paragraaf “Bluetooth-functie” in het hoofdstuk “Algemene beschrijving”.

Om een Bluetooth®-telefoon te ontkoppelen, leest u de paragraaf “Een telefoon ontkoppelen” in het hoofdstuk “Een telefoon koppelen/ontkoppelen”.

BELLEN EN GEBELD WORDEN (1/3)

Een contactpersoon uit uw telefoonboek bellen

Tijdens het koppelen van uw telefoon wordt uw telefoonboek automatisch in het audiosysteem geladen.

- Druk op **8** op het front van het audiosysteem of **19** op de bediening bij het stuurwiel om het “Telefoon”-menu te openen.
- Draai en druk op **11** op het front van het audiosysteem of **22** op de bediening bij het stuurwiel om “Telefoonboek” te selecteren.
- Bevestig door te drukken op **11** op het front van het audiosysteem of **18** op de bediening bij het stuurwiel.
- Selecteer de gewenste contactpersoon in de lijst en druk op **11** op het front van het audiosysteem of **18** op de bediening bij het stuurwiel om uw keuze te bevestigen en het nummer te bellen.

Opmerking: druk op **9** op het front van het audiosysteem om terug te keren naar het vorige scherm.

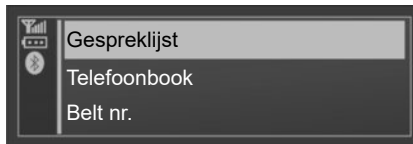

Een contactpersoon bellen vanuit het oproeplog

- Druk op **8** op het front van het audiosysteem of **19** op de bediening bij het stuurwiel om het oproeplog te openen, en kies daarna “Gespreklijst”.
- Draai aan **11** op het front van het audiosysteem of **22** op de bediening bij het stuurwiel om het menu “Gebeld”, “AANG. GESPREKKEN” of “GEMISTE GESPR.” te selecteren.

- Bevestig door te drukken op **11** op het front van het audiosysteem of **18** op de bediening bij het stuurwiel.

Het oproeplog verschijnt op het scherm van het audiosysteem.

- Selecteer een contactpersoon of telefoonnummer in de lijst en druk op **11** op het front van het audiosysteem of **18** op de bediening bij het stuurwiel om uw keuze te bevestigen en het nummer te bellen.



Het is raadzaam om de auto te stoppen om een nummer samen te stellen of een contactpersoon te zoeken.

Het systeem kan geen dubbele SIM kaarten en driewegs gesprekken verwerken als uw telefoon is aangesloten. Als u gebeld wordt terwijl u in gesprek bent, wordt dit tweede gesprek automatisch afgewezen.

BELLEN EN GEBELD WORDEN (2/3)

Een nummer samenstellen en bellen

- Druk op **8** op het front van het audiosysteem of **19** op de bediening bij het stuurwiel om het “Telefoon”-menu te openen en kies vervolgens het “Belt nr.”-menu.
- Draai aan en druk op **11** op het front van het audiosysteem of **22** op de bediening bij het stuurwiel en selecteer  om het gewenste nummer te kiezen via het numeriek toetsenbord.

U kunt het laatst ingevoerde nummer bellen door **8** op het front van het audiosysteem of **19** op de bediening bij het stuurwiel ingedrukt te houden.

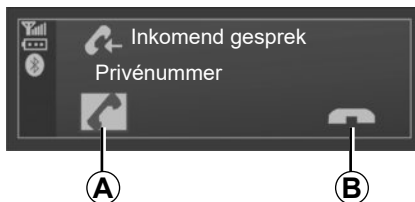

Een oproep ontvangen

Bij een binnenkomende oproep verschijnt het nummer op het scherm van het audiosysteem (deze functie is afhankelijk van de opties die via uw telefoonprovider beschikbaar zijn).

Als het nummer van de ontvangen oproep aanwezig is in een van de telefoonboeken, wordt de naam van uw contactpersoon in plaats van het nummer weergegeven.

Als het nummer van de beller niet getoond kan worden, verschijnt het bericht “Privénummer” op het scherm van het audiosysteem.

Een binnenkomende oproep accepteren:

- Draai en druk op **11** op het front van het audiosysteem of **22** op de bediening bij het stuurwiel om **A** te selecteren.
- Druk kort op **17** of **19** op de bediening bij het stuurwiel.

Een binnenkomende oproep weigeren:

- Draai en druk op **11** op het front van het audiosysteem of **22** op de bediening bij het stuurwiel om **B** te selecteren.
- Houd **17** of **19** op de bediening bij het stuurwiel ingedrukt.

BELLEN EN GEBELD WORDEN (3/3)



Tijdens een gesprek

U kunt:

- Druk op **14** en **16** op het front van het audiosysteem of **20** en **21** op de bediening bij het stuurwiel om het volume te regelen.
- Druk op **8** op het front van het audiosysteem of **17** of **19** op de bediening bij het stuurwiel om op te hangen.

Druk op **11** op het front van het audiosysteem om het volgende te doen:

- ophangen (selecteer en druk op **C**);
- het gesprek van uw audiosysteem door-schakelen naar uw telefoon (selecteer en druk op **D**);
- het toetsenblok van uw telefoon bedienen via het audiosysteem (selecteer en druk op **E**).

SYSTEEMINSTELLINGEN (1/2)

Weergave van de radioteksten

Radiotekst weergeven:

- Druk op **12** op het front van het audiosysteem.
- Selecteer het menu “Radio” met behulp van de knop **11** op het front van het audiosysteem.
- Druk op de **11** knop op het front van het audiosysteem om te bevestigen.

De weergave van de radiotekst kan maximaal 64 tekens bevatten.

Opmerking: als er geen informatie is, verschijnt op het audiosysteem “Geen bericht”.

Audio-instellingen

De audio-instellingen weergeven:

- Druk op **12** op het front van het audiosysteem.
- Selecteer “parameters” met behulp van de **11**-knop op het front van het audiosysteem.
- Druk op **11** op het front van het systeem om het menu met audioinstellingen te openen.
- Selecteer “Audio” om de verschillende rubrieken te openen, in deze volgorde:
 - “Bass”;
 - “Hoge tonen”;
 - “Fader” (geluidsverdeling achter/voor);
 - “Balans” (geluidsverdeling links/rechts).

U kunt de waarde van elke instelling wijzigen met de **11**-knop op het front van het audiosysteem.

Druk op **11** op het front van het audiosysteem om te bevestigen en terug te gaan naar de vorige keuze.

Het verlaten van het menu gebeurt ook automatisch na enkele secondes van inactiviteit. U kunt het menu ook verlaten door te drukken op **9** op het front van het audiosysteem.

Afstellen AUX

Draai in het “parameters”-menu aan **11** op het front van het audiosysteem en kies vervolgens “Aux In” om naar de verschillende delen te gaan, in deze volgorde:

- “HOOG”;
- “MIDDEN”;
- “LAAG”.

De waarden voor elke instelling zijn de volgende:

- “HOOG” (300 mV);
- “MIDDEN” (600 mV);
- “LAAG” (1200 mV).

De taal kiezen

Open “Taal” in het “parameters”-menu en kies de gewenste taal.

SYSTEEMINSTELLINGEN (2/2)

Standaardinstellingen

Teruggaan naar de standaardinstellingen:

- Open het instellingenmenu door te drukken op **12** op het front van het audiosysteem.
- Selecteer het menu "parameters" met behulp van de knop **11** op het front van het audiosysteem.
- Druk op **11** op het front van het audiosysteem om het instellingenmenu te openen en selecteer daarna "Standaard audio".

Er verschijnt een bericht op het display van het audiosysteem met de vraag om uw selectie te bevestigen. Nadat u dit item hebt gekozen, keren alle instellingen van het audiosysteem terug naar hun standaardwaarden.

Telefooninstellingen

Druk op **8** op het front van het audiosysteem of **19** op de bediening bij het stuurwiel om het menu met telefooninstellingen te openen.

Het verlaten van het menu gebeurt ook automatisch na enkele secondes van inactiviteit. U kunt het menu ook verlaten door te drukken op **9** op het front van het audiosysteem.

Antidiefstalcode

Uw audiosysteem wordt beschermd door een antidiefstalcode (verstrekkt door de merkdealer). Hiermee wordt het audiosysteem elektronisch vergrendeld als de voeding onderbroken is (accupool losgemaakt, systeem losgenomen, zekering gesmolten, enz.).

Om het audiosysteem te laten werken, moet u de geheime code van vier cijfers invoeren.

Noteer deze code en bewaar hem op een veilige plaats. Als u deze verliest, raadpleeg dan een merkdealer.

De code invoeren

De code invoeren:

- Druk op **1** op het front van het audiosysteem om het systeem in te schakelen. Op het display verschijnt het bericht "CODE" gevolgd door "0000".

- Om de waarde van het eerste knipperende cijfer in te stellen, drukt u op toets **1** op het **7**-toetsenblok op het front van het audiosysteem totdat u het gewenste nummer bereikt.
- Stel op dezelfde manier de volgende cijfers in op de toetsen **2**, **3** en **4** van het **7**-toetsenblok op het front van het audiosysteem.

Nadat u het vierde cijfer hebt ingesteld, houdt u toets **6** op het **7**-toetsenblok op het front van het audiosysteem ingedrukt.

De code is ingevoerd, de ontgrendeling is onmiddellijk.

Fout bij het invoeren van de code

Als u een fout maakt bij het invoeren van de code, verschijnt het bericht "FOUT IN CODE... WACHTEN" op het display van het audiosysteem.

Wacht ongeveer 60 seconden en voer daarna opnieuw de code in.

Na elke nieuwe foute invoer wordt de wachttijd verdubbeld.

STORINGEN (1/3)

Beschrijving	Mogelijke oorzaken	Oplossingen
Er is geen enkel geluid hoorbaar.	Het volume staat op minimum of op pauze.	Zet het volume harder of deactiveer de pauze.
Het audiosysteem werkt niet en het display licht niet op.	Het audiosysteem staat uit.	Zet het audiosysteem aan.
	De zekering van het audiosysteem is doorgebrand.	Vervang de zekering (zie de paragraaf "Zekeringen" in de handleiding van uw auto).
Het audiosysteem werkt niet, maar het display licht op.	Het volume is op het minimum ingesteld.	Druk op 16 of draai aan 1 op het front van het audiosysteem of druk op 16 of 20 op de afstandsbediening.
	Kortsluiting op de luidsprekers.	Ga naar een merkdealer.
De luidspreker links of rechts geeft geen enkel geluid van de radio of CD.	De instelling van de balans (links / rechts) is niet correct.	Stel de balans correct in.
	Luidspreker niet aangesloten.	Raadpleeg een merkdealer.
Slechte of geen radio-ontvangst.	De auto is te ver van de zender waarop de radio is afgestemd (achtergrondruis en storingen).	Zoek een andere zender met een beter signaal of schakel de functie "RDS-AF" uit.
	De ontvangst wordt gestoord door signalen van de motor.	Raadpleeg een merkdealer.
	De antenne is beschadigd of is niet aangesloten.	Raadpleeg een merkdealer.

STORINGEN (2/3)

Beschrijving	Mogelijke oorzaken	Oplossingen
Het duurt lang voordat het afspelen van een CD/CD MP3 begint.	CD vies.	Laat de CD uitwerpen en maak hem schoon.
	CD MP3 .	Wacht: het doorzoeken van deze CD MP3 duurt langer.
"CD-FOUT" verschijnt of de CD/CD MP3 wordt uitgeworpen door het audiosysteem.	CD verkeerd ingevoerd/vuil/beschadigd/niet geschikt.	Werp de CD/CD MP3 uit. Voer correct een schone/goede/geschikte CD/CD MP3 in.
Sommige bestanden van de CD MP3 worden niet afgespeeld.	Er staan zowel audio- als niet-audiobestanden op de CD.	Neem audio en niet-audiobestanden op verschillende CD's op.
Het audiosysteem kan de CD MP3 niet afspelen.	De CD is gebrand met een snelheid lager dan 8x of hoger dan 16x.	Brand uw cd met de snelheid 8x.
	De CD is als multisessie-cd gebrand.	Brand uw CD in de modus Hele cd of brand uw CD in de modus Heel nummer en voltooi de disk na de laatste sessie.
Het afspelen van de CD MP3 is van slechte kwaliteit	De CD is zwart of gekleurd waardoor deze minder goed reflecteert en de kwaliteit van het afspelen minder wordt.	Kopieer uw CD op een witte CD of een met een lichte kleur.

STORINGEN (3/3)

Beschrijving	Mogelijke oorzaken	Oplossingen
De telefoon kan niet worden verbonden met het audiosysteem.	<ul style="list-style-type: none">– Uw telefoon is uit.– De accu van uw telefoon is leeg.– Uw telefoon is niet eerder gekoppeld aan uw handsfree telefoonsysteem.– De Bluetooth® op uw telefoon en op het audiosysteem zijn niet ingeschakeld.– De telefoon is niet geconfigureerd om het verbindingsverzoek van het audiosysteem te accepteren.	<ul style="list-style-type: none">– Zet uw telefoon aan.– Laad de accu van uw telefoon op.– Koppel uw telefoon aan het handsfree telefoonsysteem.– Activeer Bluetooth® op uw telefoon en op het audiosysteem.– Configureer de telefoon zo dat het verbindingsverzoek van het audiosysteem wordt geaccepteerd.
De Bluetooth® audiospeler maakt geen verbinding met het systeem.	<ul style="list-style-type: none">– Uw audiospeler is uit.– De accu van uw audiospeler is leeg.– Uw audiospeler is niet van tevoren gekoppeld aan het audiosysteem.– De Bluetooth® van uw draagbare audioapparaat en van het audiosysteem zijn niet ingeschakeld.– De draagbare audiospeler is niet geconfigureerd om het verbindingsverzoek van het audiosysteem te accepteren.– De muziek is niet gestart vanaf uw audiospeler.	<ul style="list-style-type: none">– Zet uw audiospeler aan.– Laad de accu van uw audiospeler op.– Koppel uw audiospeler aan het audiosysteem.– Schakel de Bluetooth® van uw audiospeler en van het audiosysteem in.– Configureer de draagbare audiospeler zo dat het verbindingsverzoek van het audiosysteem wordt geaccepteerd.– naargelang de mate van compatibiliteit van uw telefoon, kan het nodig zijn de muziek te starten vanaf uw audiospeler.
Het bericht "Accu zwak" verschijnt.	Door langdurig gebruik van uw handsfree telefoonsysteem ontladde de accu van uw telefoon snel.	Laad de accu van uw telefoon op.

ALFABETISCHE INHOUDSOPGAVE (1/2)

A

aan.....	NL.12
antidiefstalcode.....	NL.29

B

bandbreedte	NL.13
bellen	NL.25 → NL.27
Bluetooth verbinding.....	NL.18
Bluetooth®.....	NL.10 – NL.11
Bluetooth® mp3-speler.....	NL.18

C

cd / cd mp3	
invoeren	NL.15
luisteren.....	NL.15
technische gegevens van mp3-cd's	NL.15
uitwerpen.....	NL.16
versneld afspelen.....	NL.15
willekeurige afspeelvolgorde	NL.16
CD text.....	NL.16
commando's	NL.4 → NL.9
communicatie	NL.26

F

FM / LW / MW banden.....	NL.10 – NL.11
frequentievolgving AF-RDS	NL.14

G

geluidsonderbreking	NL.12
gesprek ontvangen.....	NL.26
gespreksvolume	NL.27

H

handsfree telefoonset.....	NL.11
handsfree telefoonsysteem	NL.25 → NL.27
hulpbron.....	NL.17

I

Id3 tag.....	NL.16
--------------	-------

instellingen	
audio	NL.28

K

kiezen van de bron	NL.12
knoppen.....	NL.4 → NL.9

N

namenlijst van de telefoon.....	NL.25
---------------------------------	-------

O

oproep-info	NL.25
-------------------	-------

P

pauze.....	NL.16
plugaansluiting.....	NL.18

R

radio	
automatisch in geheugen zetten van de stations.....	NL.13
automatische werking	NL.13
handbediening.....	NL.13
station kiezen	NL.13
voorkeuze van stations	NL.13
radio-text.....	NL.28
RDS	NL.10

S

standaardinstellingen.....	NL.29
starten.....	NL.12
storingen.....	NL.30 → NL.32

T

talen.....	NL.28
telefoon aansluiten	NL.22
telefoon koppelen	NL.20 – NL.21
telefoon loskoppelen.....	NL.21

U

uit.....	NL.12
----------	-------

ALFABETISCHE INHOUDSOPGAVE (2/2)

usb-aansluitingNL.17

V

verbinding

 misluktNL.23

verbinding met een telefoon verbrekenNL.24

volumeNL.12

voorzorgsmaatregelen voor het gebruikNL.2

W

wmaNL.15

Sumário

Precauções de utilização	P.2
Apresentação dos comandos	P.4
Descrição geral	P.10
Funcionamento	P.12
Ouvir rádio	P.13
Ouvir um CD/CD MP3	P.15
Fontes áudio auxiliares	P.17
Registrar/eliminar um telemóvel	P.20
Ligar/desligar um telemóvel	P.22
Efetuar/receber uma chamada	P.25
Configurações do sistema	P.28
Anomalia de funcionamento	P.30

Traduzido do francês. Reprodução ou tradução, mesmo parciais, interdita sem autorização escrita do construtor do veículo.

PRECAUÇÕES DE UTILIZAÇÃO (1/2)

É imperativo tomar as precauções abaixo indicadas, durante a utilização do sistema, por razões de segurança e para evitar danos materiais. Respeite obrigatoriamente as leis em vigor no país em que se encontra



Precauções relativas à manipulação do sistema de áudio

- Manipule os comandos (no painel frontal ou ao volante) e consulte as informações afixadas no ecrã, quando as condições de circulação o permitirem.
- Regule o volume sonoro a um nível moderado, que lhe permita ouvir os ruídos do meio envolvente.

Precauções materiais

- Não desmonte, nem modifique o sistema, para não danificar o equipamento e evitar queimaduras.
- Em caso de mau funcionamento ou para qualquer operação de desmontagem, contacte um representante do construtor.
- Não insira corpos estranhos, CD/CD MP3 danificados ou sujos no leitor.
- Utilize exclusivamente CD/CD MP3 circulares, com 12 cm de diâmetro.
- Quando manipular os discos, segure-os pelos bordos interior e exterior, sem tocar na face não-impressa do CD/CD MP3.
- Não cole qualquer papel no CD/CD MP3.
- Em caso de utilização prolongada do CD/CD MP3 retire-o do leitor com cuidado porque pode estar quente.
- Nunca deixe os CD/CD MP3 expostos ao calor ou à luz directa do sol.

Precauções relativas ao telemóvel

- A utilização do telemóvel no automóvel está regulamentada. A actual regulamentação não autoriza o uso dos sistemas de telefone mãos-livres em todas as situações de condução: o condutor deve manter o controlo do seu automóvel e ser responsável pela forma como conduz.
- Qualquer fase do acto de telefonar (marcação, comunicação, pesquisa de um contacto na lista telefónica...), durante a condução, é um factor de distração, que representa um risco importante.

Manutenção do painel frontal

- Utilize um pano macio e, se necessário, um pouco de água com sabão. Passe com um pano macio ligeiramente humedecido e, em seguida, seque com um pano macio.
- Não pressione o visor da fachada, nem utilize produtos à base de álcool.

PRECAUÇÕES DE UTILIZAÇÃO (2/2)

A aceitação prévia das Condições Gerais de Venda é obrigatória antes de utilizar o sistema.

A descrição dos modelos descritos neste manual foi concebida a partir das características conhecidas à data da sua elaboração. **O manual reúne o conjunto das funções existentes nos modelos descritos. A sua presença depende do modelo do equipamento, das opções escolhidas e do país de comercialização. Do mesmo modo, as funcionalidades a introduzir futuramente podem estar já descritas neste documento. Os ecrãs apresentados no «Manual» não são contratuais.** Consoante a marca e o modelo do seu telemóvel, algumas funções poderão ser parcial ou totalmente incompatíveis com o sistema multimédia do veículo.

Para mais informações, consulte um representante da marca.

APRESENTAÇÃO DOS COMANDOS (1/6)

Painel frontal do sistema

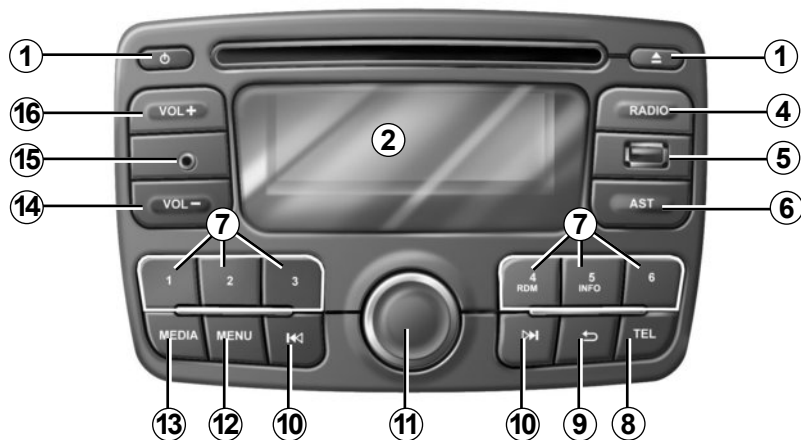

Comandos sob o volante

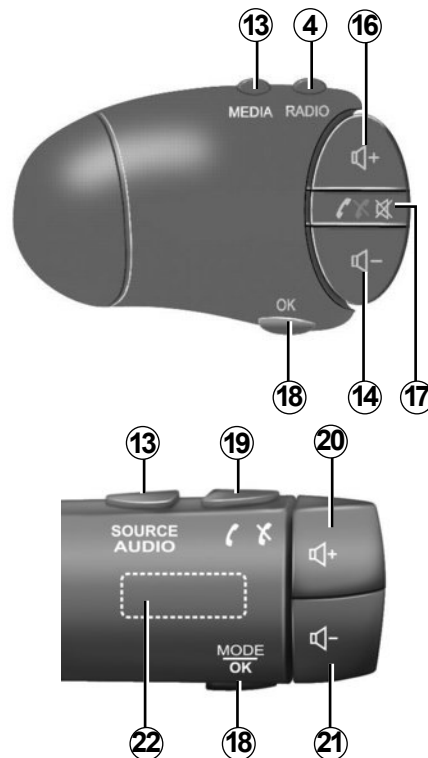

O painel frontal do sistema poderá variar.

APRESENTAÇÃO DOS COMANDOS (2/6)

Painéis do sistema

A

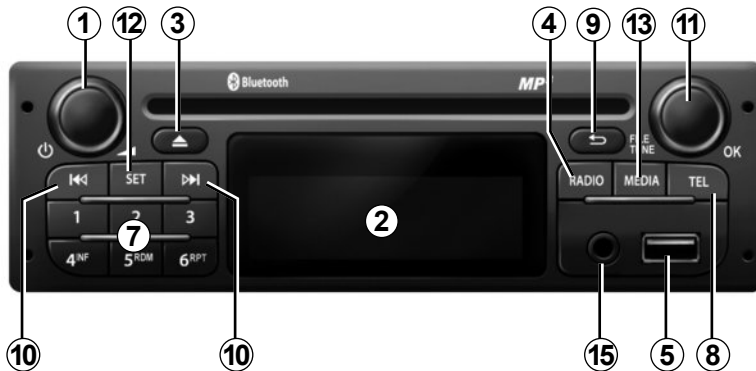

B

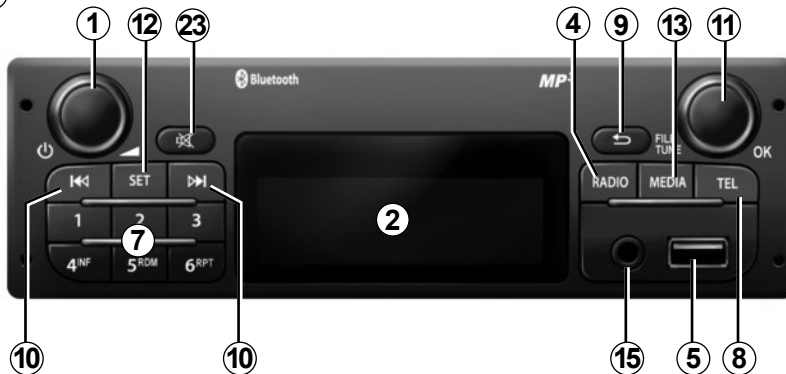

APRESENTAÇÃO DOS COMANDOS (3/6)

Painel frontal do sistema

Ⓒ



APRESENTAÇÃO DOS COMANDOS (4/6)

	Função ÁUDIO	Função TELEFONE
1	Pressão breve: ON/OFF. Rodar: ajustar o volume (apenas para os comandos A , B e C).	
2	Visor de informações.	
3	Ejetar um CD/CD MP3.	
4	Escolher a fonte rádio e a gama de ondas. As gamas de ondas são FM1, FM2, AM, FM, AST.	
5	Tomada USB para iPod® ou fontes áudio auxiliares.	
6	Pressão breve: para ativar o modo AST e regressar à última estação AST escutada. Pressão longa: começar a procurar as seis estações de rádio com as frequências mais fortes.	
7	Pressão breve: chamar uma estação pré-memorizada. Pressão longa: memorizar uma estação de rádio.	
8		Pressão breve: aceder ao menu «Telefone». Pressão longa: ligar para o último número marcado. Durante uma chamada: terminar a chamada em curso.
9	– Regressar ao ecrã anterior/nível anterior durante uma deslocação nos menus; – anular uma ação em curso	

APRESENTAÇÃO DOS COMANDOS (5/6)

	Função ÁUDIO	Função TELEFONE
10	<p>Pressão breve: mudar de faixa (CD/CD MP3, em alguns aparelhos áudio portáteis) ou mudar de frequência de rádio.</p> <p>Pressão longa: avanço/retrocesso rápidos numa faixa CD/CD MP3 em alguns aparelhos áudio portáteis ou percorrer as estações de rádio até que o botão seja solto.</p>	
11	<p>Durante a reprodução de um CD/CD MP3, USB, iPod®, aparelho áudio portátil Bluetooth®: cortar o som e colocar em pausa.</p>	
	<p>Pressão breve: validar uma ação.</p> <p>Rodar: navegar pelos menus, listas ou frequências de rádio (em intervalos de 0,05 Hz).</p>	
12	Aceder ao menu de regulações personalizáveis.	
13	Seleccionar uma determinada fonte (se estiver ligada): CD/CD MP3 → iPod® → USB → AUX → Bluetooth®.	
14, 21	Diminuir o volume da fonte de áudio em escuta.	
15	Entrada auxiliar.	
16, 20	Aumentar o volume da fonte de áudio em escuta.	
17	<ul style="list-style-type: none"> – Cortar o som da fonte de rádio em escuta; – Cortar o som e colocar em pausa a reprodução do CD/CD MP3, USB, iPod®, aparelho áudio portátil Bluetooth®. 	<p>Fora da recepção de uma chamada:</p> <ul style="list-style-type: none"> – pressão prolongada: chamar o último número marcado. <p>Na recepção de uma chamada:</p> <ul style="list-style-type: none"> – pressão breve: atender a chamada; – pressão prolongada: rejeitar a chamada. <p>Durante uma chamada: terminar a chamada em curso.</p>

APRESENTAÇÃO DOS COMANDOS (6/6)

	Função ÁUDIO	Função TELEFONE
18	Validar uma ação.	
19		<ul style="list-style-type: none"> – Pressão breve: aceder ao menu “Telefone”. – Pressão longa: ligar para o último número marcado. <p>Na receção de uma chamada:</p> <ul style="list-style-type: none"> – pressão breve: atender a chamada; – pressão prolongada: rejeitar a chamada. <p>Durante uma chamada: terminar a chamada em curso.</p>
20+21	<ul style="list-style-type: none"> – Cortar o som da fonte de rádio em escuta; – cortar o som e colocar em pausa a reprodução do CD/CD MP3, USB, iPod® ou aparelho áudio portátil Bluetooth®. 	
22	<p>Rodar:</p> <ul style="list-style-type: none"> – rádio: navegar na lista de rádio; – multimédia: faixa anterior/seguinte. <p>Pressão breve: abrir a lista de leitura em curso.</p> <p>Pressão longa:</p> <ul style="list-style-type: none"> – regressar ao ecrã anterior/nível anterior durante a navegação nos menus; – anular uma acção em curso 	<p>Rodar:</p> <ul style="list-style-type: none"> – Menu «Telefone»: navegar na lista. <p>Pressão breve: validar uma ação.</p> <p>Pressão longa:</p> <ul style="list-style-type: none"> – regressar ao ecrã anterior/nível anterior durante a navegação nos menus; – anular uma acção em curso
23	<ul style="list-style-type: none"> – Cortar o som da fonte de rádio em escuta; – cortar o som e colocar em pausa a reprodução do CD/CD MP3, USB, iPod® ou aparelho áudio portátil Bluetooth®. 	

DESCRIÇÃO GERAL (1/2)

Introdução

O sistema áudio assegura as seguintes funções:

- rádio RDS;
- leitor de CD/CD MP3;
- gestão da fonte áudio externa;
- sistema de telefone mãos-livres Bluetooth®.

Funções rádio e CD/CD MP3

O sistema áudio permite escutar estações de rádio e reproduzir CD áudio, MP3, WMA, AAC e WAV.

As estações de rádio estão classificadas em gamas de ondas: FM (frequência modulada) e AM (amplitude modulada).

O sistema RDS permite a apresentação dos nomes de determinadas estações e a emissão de tipos de programa ou informações difundidas por estações de rádio FM:

- informações sobre o estado geral do trânsito rodoviário (TA);
- mensagens de emergência (PTY31).

Função áudio externa

Pode ouvir o aparelho áudio diretamente através dos altifalantes do seu veículo. Existem várias possibilidades de ligação, consoante o tipo de aparelho de áudio que possui:

- tomada USB;
- tomada Jack;
- ligação Bluetooth®.

Para mais informações sobre aparelhos compatíveis, contacte um representante da marca.

DESCRIÇÃO GERAL (2/2)

Função telefone mãos-livres

O sistema de telefone mãos-livres Bluetooth® assegura as seguintes funções, libertando o condutor da necessidade de manipular diretamente o telemóvel:

- emparelhar até cinco telefones;
- fazer/receber/recusar uma chamada;
- transferir a lista de contactos da memória do telefone e do cartão SIM;
- visualizar o registo de chamadas recebidas através do sistema áudio;
- chamar o correio de voz.

Compatibilidade dos telemóveis

Alguns telemóveis não são compatíveis com o sistema de mãos-livres, não permitem explorar todas as funcionalidades oferecidas ou não proporcionam a melhor qualidade acústica.

Para mais informações sobre telefones compatíveis, contacte um representante da marca ou visite o sítio web do fabricante, se estiver disponível.



O seu sistema de telefonia mãos-livres serve apenas para facilitar a comunicação, reduzindo os factores de risco sem os eliminar totalmente. Respeite obrigatoriamente as leis em vigor no país em que se encontra

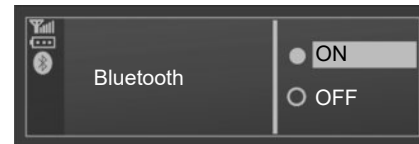

Função Bluetooth®

Esta função permite ao sistema áudio reconhecer e memorizar o seu aparelho áudio ou telemóvel para registo Bluetooth®.

É possível ativar/desativar a função Bluetooth® através do menu «Bluetooth»:

- visualize o menu «Telefone» premindo **8** no painel frontal do sistema áudio ou **19** no comando sob o volante;
- seleccione «Bluetooth» rodando e premindo **11** no painel frontal do sistema áudio;
- seleccione ON/OFF.

ARRANQUE DO MOTOR

Funcionamento e paragem

Efetue uma breve pressão no botão **1** no painel frontal do sistema áudio para ligar o sistema.

Pode utilizar o sistema áudio, com o motor do veículo parado. O sistema funcionará durante dez minutos. Prima o botão **1** no painel frontal do sistema áudio para que o sistema funcione durante dez minutos adicionais.

Desligue o sistema áudio efetuando uma breve pressão no botão **1** no painel frontal do sistema áudio.

Escolha da fonte

Percorra as diferentes fontes de áudio premindo sucessivamente o botão **13** no painel frontal do sistema áudio ou no comando sob o volante. As fontes serão visualizadas pela seguinte ordem: CD/CD MP3 → iPod → USB → AUX → Bluetooth®.

Nota: prima o botão **8** no painel frontal do sistema áudio ou **19** no comando sob o volante para visualizar o menu do telefone.

Se inserir um CD/CD MP3 com o rádio ligado, a fonte muda automaticamente e inicia-se a leitura do CD.

É igualmente possível selecionar a fonte de rádio premindo o botão **4** no painel frontal do sistema áudio ou no comando sob o volante.

Premir repetidamente o botão **4** no painel frontal do sistema áudio ou no comando sob o volante permite percorrer as bandas de frequência pela seguinte ordem: FM1 → FM2 → AM → FM1...

Volume sonoro

Regule o volume premindo os botões **14** ou **16** no painel frontal do sistema áudio ou no comando sob o volante, ou rodando o botão **1** no painel frontal do sistema áudio ou premindo os botões **20** ou **21** no comando sob o volante.

O visor do sistema áudio indica «VOLUME», seguido do valor do ajuste em curso (entre 00 e 31).

Interrupção do som

Para cortar o som, efetue uma pressão breve no botão **23** no painel frontal do sistema áudio ou no botão **17** no comando sob o volante, ou nos botões **20** e **21** no comando sob o volante em simultâneo.

A mensagem «SILÊNCIO» é apresentada no ecrã do sistema áudio.

Efetue novamente uma pressão breve no botão **23** no painel frontal do sistema áudio ou no botão **17** no comando sob o volante, ou nos botões **20** e **21** no comando sob o volante em simultâneo para retomar a reprodução da fonte em escuta.

É igualmente possível repor o som premindo os botões **14** ou **16** no painel frontal do sistema áudio ou no comando sob o volante, ou rodando o botão **1** no painel frontal do sistema áudio ou premindo os botões **20** ou **21** no comando sob o volante.

OUVIR O RÁDIO (1/2)

Escolher uma gama de ondas

Prima repetidamente **4** no painel frontal do sistema áudio para escolher a gama de ondas pretendida: FM1, FM2, AM, FM1...

Escolher uma estação de rádio

Há vários modos de seleccionar uma estação de rádio.

Pesquisa automática

Este modo permite-lhe procurar estações disponíveis, através de um «varrimento» automático.

Para aceder às estações, efetue uma pressão breve em **10** no painel frontal do sistema áudio.

Para interromper a busca de estações, efetue uma pressão breve em **4**, **10** ou numa das teclas do teclado **7** no painel frontal do sistema áudio.

Pesquisa manual

Este modo permite-lhe procurar manualmente estações, por «varrimento» da gama de ondas seleccionada. Para aceder às estações, efetue uma pressão longa em **10** no painel frontal do sistema áudio.

É possível soltar o botão **10** no painel frontal do sistema áudio para afinar a pesquisa. Rode o botão **11** no painel frontal do sistema áudio para aumentar ou diminuir a frequência em 0,05 Hz (consoante o sentido de rotação).

Memorização das estações

Este modo de funcionamento permite ouvir por pedido as estações que tinha pré-memorizado.

Pode utilizar os modos anteriormente descritos, para seleccionar uma gama de ondas e, depois, uma estação de rádio.

Memorize uma estação efetuando uma pressão longa num dos botões do teclado **7** no painel frontal do sistema áudio. Um sinal sonoro indicará que a estação foi memorizada.

É possível guardar até seis estações por gama de ondas.

Chame estações memorizadas premindo um dos botões no teclado **7** no painel frontal do sistema áudio.

OUVIR O RÁDIO (2/2)

Função AST (Autostore)

A função AST permite memorizar as seis estações com melhor recepção na região onde se encontra.

Ao ouvir rádio, efetue uma pressão breve no botão **6** no painel frontal do sistema áudio para ativar o modo AST. O rádio regressa à última estação AST ouvida. Efetue uma pressão longa no botão **6** no painel frontal do sistema áudio. O varrimento automático de frequências é iniciado de modo a procurar as seis melhores estações.

Ao ouvir rádio, prima o botão **12** no painel frontal do sistema áudio e, em seguida, selecione “Rádio Armaz. Auto.”. Prima o botão **11** no painel frontal do sistema áudio ou o botão **18** no comando sob o volante para confirmar e ativar o modo AST. O varrimento automático de frequências é iniciado de modo a procurar as seis melhores estações.

Para passar de uma frequência guardada para outra, prima um dos botões no teclado **7** no painel frontal do sistema áudio. A frequência mais forte será registada como P1.

Nota: alguns botões poderão não corresponder a uma estação de rádio se “Rádio Armaz. Auto.” tiver encontrado menos de seis estações.

Pesquisa manual

No modo AST, é possível modificar manualmente as frequências detetadas pelo sistema áudio.

Prima um dos botões **10** no painel frontal do sistema áudio para regular a frequência e, em seguida, efetue uma pressão longa num dos botões do teclado **7** para guardar a frequência selecionada.

Nota: as bandas FM1, FM2, AM e AST permitirão registar 24 estações, no total.

Sintonia das frequências AF-RDS

A frequência de uma estação FM muda consoante a zona geográfica. Algumas estações utilizam o sistema RDS com sintonia de frequências. O sistema rádio pode acompanhar as mudanças de frequência destas estações.

Nota: se a estação de rádio não disponibilizar a função de frequência RDS, a mensagem AF piscará no visor do sistema áudio.

Más condições de recepção podem provocar por vezes mudanças bruscas de frequência. Neste caso, desative o modo de seguimento automático de mudança de frequência.

Para ativar/desativar as funções AF, PTY31, REG e TA, visualize o menu RDS premindo o botão **12** no painel frontal do sistema áudio, selecione “RDS Options” e, em seguida, prima o botão **11** no painel frontal do sistema áudio ou o botão **18** no comando sob o volante para confirmar.

OUVIR UM CD, CD MP3 (1/2)

Características dos formatos lidos

São lidos apenas os ficheiros com extensão MP3/WMA/AAC/WAV.

Se um CD tiver, simultaneamente, ficheiros normais de CD áudio e ficheiros áudio comprimidos, os ficheiros áudio comprimidos não serão considerados.

Nota: se estiverem protegidos (direitos de autor), os discos não podem ser lidos.

O sistema áudio suporta até um máximo de 10 000 ficheiros.

Nota: o comprimento dos nomes dos ficheiros não pode ser superior a 128 caracteres. No sentido de garantir uma boa legibilidade dos nomes de pastas e ficheiros, é aconselhável utilizar, no máximo, 64 caracteres e evitar a utilização de caracteres especiais.

Manutenção dos CD/CD MP3

Nunca deixe um CD/CD MP3 exposto ao calor ou à luz directa do sol, para preservar a qualidade de leitura.

Para limpar um CD/CD MP3, utilize um pano macio, efectuando movimentos do centro para a periferia do CD.

De uma forma geral, respeite os conselhos de manutenção e de protecção do fabricante do CD.

Nota: se o CD estiver riscado ou muito sujo não será lido.

Inserir um CD/CD MP3

Consulte o capítulo «Precauções de utilização».

Verifique se não há nenhum CD no leitor e, em seguida, insira o CD com a face impressa voltada para cima.

Ouvir um CD/CD MP3

Se inserir um CD/CD MP3 (superfície impressa voltada para cima), o sistema áudio passará automaticamente para a fonte CD/CD MP3 e iniciará a reprodução pela primeira faixa.

Se o sistema áudio estiver desligado e a ignição ligada, ao inserir um CD/CD MP3 o sistema áudio começa a funcionar e inicia-se a leitura do CD/CD MP3. Se a ignição não estiver ligada, o sistema áudio não começa a funcionar.

Se estiver a escutar rádio e se houver um CD/CD MP3 no leitor, poderá optar por escutar o CD/CD MP3 premindo o botão **13** no painel frontal do sistema áudio ou no comando sob o volante. A leitura começa quando o sistema áudio passa para a fonte CD/CD MP3.

Procurar uma faixa

Efetue uma pressão breve no botão **10** no painel frontal do sistema áudio ou rode o botão de comando **22** no comando sob o volante para mudar de uma faixa para outra.

Leitura acelerada

Efetue uma pressão longa no botão **10** no painel frontal do sistema áudio para avançar ou retroceder rapidamente.

A leitura é retomada logo que largar a tecla.

OUVIR UM CD, CD MP3 (2/2)

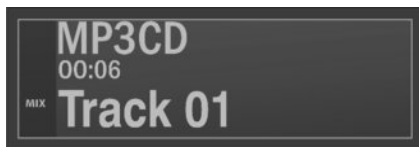

Leitura aleatória (mix)

Com um CD/CD MP3 inserido, prima longamente o botão 4 ou 5 do teclado **7** para ativar a leitura aleatória de todas as faixas do CD/CD MP3.

O indicador MIX acende-se no ecrã. Logo depois, uma faixa é escolhida de forma aleatória. A passagem de uma faixa para outra faz-se de forma aleatória. Prima novamente o botão 4 ou 5 no teclado **7** para desativar a função de leitura aleatória, o símbolo MIX apaga-se.

Desligar o sistema áudio ou mudar de fonte não desactiva a leitura aleatória.

Em contrapartida, a ejeção do CD/CD MP3 desactiva a leitura aleatória.

Nota: num CD MP3, a leitura aleatória é feita na pasta em curso de leitura. Deve mudar de pasta, para iniciar a respectiva leitura aleatória.

Pausa

Prima o botão **23** ou **11** no painel frontal do sistema áudio ou o botão **17** no comando sob o volante, ou os botões **20** e **21** no comando sob o volante em simultâneo para cortar temporariamente o som.

Esta função é automaticamente desactivada se actuar no volume, ao mudar de fonte e durante a difusão de informações automáticas.

Afixar as informações textuais (se estiverem disponíveis) (CD-Text ou ID3 tag)

Efetue uma pressão breve no botão 4 ou 5 no teclado **7** no painel frontal do sistema áudio para percorrer as informações ID3 tag (nome do intérprete, título do álbum ou título da faixa). Para visualizar todas as informações ID3 tag numa única página, efetue uma pressão longa no botão 4 ou 5 no teclado **7** no painel frontal do sistema áudio. Para sair da função, prima o botão **9** no painel frontal do sistema áudio.

Nota: ao fim de alguns segundos e sem qualquer acção da parte do utilizador, o ecrã anterior afixa-se automaticamente.

Ejectar um CD/CD MP3

Ejete um CD/CD MP3 do leitor premindo o botão **3** no painel frontal do sistema áudio.

Nota: se um disco ejetado não for removido no espaço de 20 segundos, voltará a entrar automaticamente no leitor de CD.

FONTES ÁUDIO EXTERNAS (1/3)

O sistema áudio tem uma entrada auxiliar para ligar uma fonte áudio externa (unidade USB, leitor MP3, iPod®, aparelho áudio portátil Bluetooth®, etc.).

Dispõe de várias possibilidades para ligar o seu dispositivo:

- tomada USB ;
- tomada Jack ;
- ligação Bluetooth®.

Nota: os formatos da fonte áudio auxiliar incluem MP3, WMA e AAC.

Nota: a unidade USB utilizada deve ser formatada com o formato FAT32 e deve ter uma capacidade máxima de 32Gb.

Entrada auxiliar: tomada USB

Ligação

Ligue a ficha do iPod® ou da unidade USB à tomada de entrada USB no painel frontal do sistema áudio.

Depois de ligar a ficha do dispositivo à porta USB, a faixa em curso de leitura afixa-se automaticamente.

Nota: se for a primeira vez que o aparelho é ligado ao sistema áudio, a reprodução áudio terá início na primeira faixa da primeira pasta da fonte. Caso contrário, a leitura começa a partir da última pista lida (se ligar o mesmo aparelho duas vezes de seguida).

Nota: depois de ligado, deixará de ser possível comandar directamente o dispositivo áudio digital. Terá de utilizar as teclas da fachada do sistema áudio.

Utilização

- iPod®:

Depois de ligar o seu iPod®, os menus ficam acessíveis a partir do seu sistema áudio.

O sistema guarda listas de leitura idênticas às do seu iPod®.

- chave USB:

A leitura do primeiro ficheiro áudio da primeira pasta da sua chave USB inicia-se automaticamente.

Se estiver na estrutura de menus em árvore, será possível mudar de faixa ou pasta rodando e premindo o botão **11** no painel frontal do sistema áudio ou o botão **22** no comando sob o volante. Se não estiver na estrutura em árvore, rodar o botão de comando não terá qualquer efeito.

Nota: para aceder ao menu do dispositivo (iPod® ou unidade USB) durante a reprodução de uma faixa áudio, prima **9** no painel frontal do sistema áudio.

Nota: a leitura aleatória numa unidade USB funciona de forma idêntica à de um CD MP3. Consulte o capítulo sobre «Escutar um CD/CD MP3», informações sobre «Leitura aleatória (Mix)».

FONTES ÁUDIO EXTERNAS (2/3)

Entrada auxiliar: leitura áudio Bluetooth®

Para poder utilizar o seu aparelho áudio Bluetooth®, deve registá-lo no veículo antes da primeira utilização.

O emparelhamento permite que o sistema áudio reconheça e memorize um aparelho áudio portátil Bluetooth® ou um telefone Bluetooth®.

Nota: se o seu aparelho digital Bluetooth® tiver funções de telefone e de aparelho áudio, o emparelhamento de uma destas funções activa automaticamente o emparelhamento da outra.

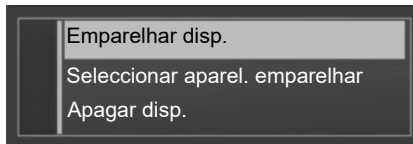

Ligação

- Ative a ligação Bluetooth® do aparelho áudio portátil ou do telefone (consulte o manual do utilizador do aparelho áudio portátil ou do telefone);
- ative a função Bluetooth® do sistema áudio premindo o botão **8** no painel frontal do sistema áudio ou o botão **19** no comando sob o volante. Uma mensagem no visor do sistema áudio confirmará a ativação da função Bluetooth®;
- será apresentado um código de quatro algarismos no ecrã do sistema áudio;
- seleccione «My Radio» no seu aparelho (ou telefone).

- digite o código de quatro dígitos afixado no sistema de áudio utilizando o teclado do seu aparelho (ou telefone);
- será apresentada uma mensagem de confirmação do emparelhamento no visor do sistema áudio;
- seleccione a fonte áudio pretendida Bluetooth® premindo **13** no painel frontal do sistema áudio ou no comando sob o volante e, em seguida, rode o botão **11** no painel frontal do sistema áudio ou o botão **22** no comando sob o volante. Confirme a fonte escolhida premindo **11** no painel frontal do sistema áudio ou **18** no comando sob o volante.

Nota: se a fonte AUX for desligada, o sistema áudio regressará ao menu anterior.

Em função da marca e do modelo do seu aparelho, a função Bluetooth® pode ser parcial ou totalmente incompatível com o sistema de áudio do seu veículo. Consulte um representante da marca.

FONTES ÁUDIO EXTERNAS (3/3)

Utilização

O aparelho áudio portátil deve estar ligado ao sistema áudio para que seja possível aceder a todas as suas funções.

Nota: não será possível ligar um aparelho de áudio portátil ao sistema áudio se não tiver sido previamente emparelhado.

Logo que o aparelho digital Bluetooth® esteja ligado, pode manipulá-lo a partir do seu sistema áudio.

Prima o botão **11** no painel frontal do sistema áudio ou o botão **17** no comando sob o volante para colocar a faixa áudio em pausa (premir novamente retoma a reprodução).

Consoante o dispositivo, prima um dos botões **10** no painel frontal do sistema áudio ou rode o botão **22** no comando sob o volante para aceder à faixa anterior ou seguinte no aparelho áudio portátil.

Nota: o número de funcionalidades disponíveis varia consoante o tipo de aparelho e a sua compatibilidade com o sistema áudio.

Nota: em alguns casos, consulte o manual do utilizador do aparelho para finalizar o procedimento de ligação.

Entrada auxiliar: tomada Jack

Ligação

Utilizando um cabo específico (não fornecido), ligue a tomada Jack da entrada auxiliar **15** no painel frontal do sistema áudio à tomada de auscultadores do aparelho áudio portátil (geralmente, uma tomada jack de 3,5 mm Jack).

Nota: não é possível seleccionar uma faixa directamente através do seu sistema áudio. Para seleccionar uma faixa, deve manipular directamente o seu dispositivo áudio, com o veículo parado.

Utilização

Apenas é apresentado o texto AUX no ecrã do sistema áudio. Nenhuma indicação sobre o nome do artista ou da pista é visível.



Manipule o aparelho de áudio quando as condições de circulação o permitirem.

Arrume o aparelho áudio enquanto o veículo circula (risco de projecção em caso de travagem brusca ou de colisão).

REGISTAR, ELIMINAR UM TELEMÓVEL (1/2)

Registrar um telefone

Para utilizar o sistema de telefone mãos livres, é necessário emparelhar o telefone Bluetooth® com o veículo ao utilizá-lo pela primeira vez.

O registo serve para o sistema de telefone mãos-livres reconhecer e memorizar um telemóvel.

É possível emparelhar até cinco telemóveis, mas apenas um pode estar ligado ao sistema de telemóvel mãos livres.

O emparelhamento pode ser realizado a partir do sistema áudio ou do telefone.

O seu sistema áudio e o seu telemóvel devem estar ligados.

Nota: se, aquando de um novo emparelhamento, houver já um telemóvel ligado, a ligação existente é automaticamente desligada.

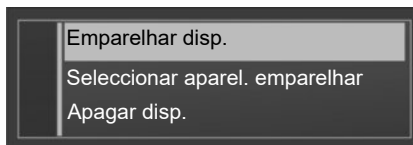

Emparelhar um telemóvel Bluetooth® a partir do sistema áudio

- Ative o Bluetooth® do telemóvel (consulte o manual do utilizador do telemóvel);
- visualize o menu «Telefone» premindo o botão **8** no painel frontal do sistema áudio ou o botão **19** no comando sob o volante;
- seleccione «Emparelhar disp.» rodando e premindo o botão **11** no painel frontal do sistema áudio ou o botão **19** no comando sob o volante;

- a mensagem «Pronto p/ empar.» será apresentada no visor do sistema áudio;
- a partir do seu telemóvel, inicie uma pesquisa de equipamentos Bluetooth® perto do telemóvel;
- no telefone, seleccione «O_Meu_Rádio» (o nome do sistema áudio) na lista;
- introduza o código de emparelhamento apresentado no ecrã do sistema áudio com o teclado do telemóvel.

Para mais informações, consulte o manual do telemóvel.

Depois de terminar o registo:

- afixa-se uma mensagem, indicando a designação do telemóvel recentemente registado;
- o telemóvel é automaticamente ligado ao veículo.

Se o emparelhamento falhar, o ecrã do sistema áudio regressará ao menu «Telefone».

Se a lista de telefones registados estiver completa, é necessário eliminar um deles para registar um novo telemóvel.

REGISTAR, ELIMINAR UM TELEMÓVEL (2/2)

Eliminar um telefone

Esta função permite suprimir um telemóvel da memória do sistema de telefone mãos-livres.

Visualize o menu «Telefone» premindo o botão **8** no painel frontal do sistema áudio ou o botão **19** no comando sob o volante e, em seguida, selecione o menu «Apagar disp.». Selecione na lista o telefone a desemparelhar, prima **11** no painel frontal do sistema áudio ou **18** no comando sob o volante e, em seguida, selecione «SIM».



O seu sistema de telefonia mãos-livres serve apenas para facilitar a comunicação, reduzindo os factores de risco sem os eliminar totalmente. Respeite obrigatoriamente as leis em vigor no país em que se encontra

LIGAR, DESLIGAR UM TELEMÓVEL (1/3)

Ligar um telemóvel emparelhado

O seu telemóvel deve estar ligado ao sistema de telefone mãos livres, para que possa aceder a todas as suas funções.

Não será possível ligar qualquer telefone ao sistema de telefone mãos livres se não tiver sido anteriormente emparelhado.

Consulte as informações sobre «Emparelhar um telefone» no capítulo «Emparelhar/desemparelhar um telefone».

Nota: a ligação de Bluetooth® do seu telemóvel deve estar activa.

Ligação automática

Após ligar a ignição, o sistema de telefone mãos livres procura telefones emparelhados nas proximidades.

Nota: o telemóvel prioritário será aquele que tiver sido ligado em último lugar.

A pesquisa continua até que seja encontrado um telemóvel registado (esta pesquisa pode demorar até 5 minutos).

Nota:

- com a ignição ligada, pode beneficiar de uma ligação automática do seu telemóvel. Pode ser necessário ativar a função de ligação Bluetooth® automática do seu telemóvel com o sistema de mãos-livres. Para tal, consulte o manual do utilizador do telefone;
- aquando da ligação, e na presença de dois telemóveis registados no perímetro de receção do sistema de mãos-livres, será dada prioridade ao último telemóvel ligado, mesmo que este se encontre no exterior do veículo.

Nota: se já existir uma chamada em curso no momento da ligação ao sistema de telefone mãos livres, o telefone será automaticamente ligado e a chamada será transferida para os altifalantes do veículo.

Nota: se já existir uma chamada em curso no momento da ligação ao sistema de telefone mãos livres, o telefone será automaticamente ligado e a chamada será transferida para os altifalantes do veículo.

LIGAR, DESLIGAR UM TELEMÓVEL (2/3)

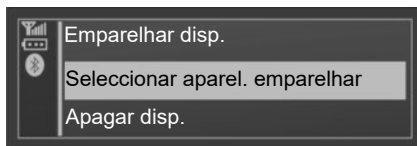

Ligação manual (mudança de telemóvel ligado ao sistema)

Para ligar outro dispositivo Bluetooth® ao sistema áudio:

- visualize o menu de regulações premindo o botão **8** no painel frontal do sistema áudio ou o botão **19** no comando sob o volante;
- selecione o menu «Seleccionar aparel. emparelhar» utilizando o botão **11** no painel frontal do sistema áudio ou o botão **22** no comando sob o volante.

Será afixada a lista de telemóveis já registados.

- Selecione na lista o telefone que pretende ligar e confirme premindo o botão **11** no painel frontal do sistema áudio ou o botão **22** no comando sob o volante.

Uma mensagem no visor do sistema áudio indicará que o telefone está ligado.

Falha de ligação

Se uma tentativa de ligação falhar, verifique se:

- o seu telemóvel está ligado;
- a bateria do seu telemóvel não está descarregada;
- o telefone foi previamente emparelhado com o sistema áudio;
- a função Bluetooth® do telefone e do sistema áudio está ativa;
- o telefone está configurado para aceitar todos os pedidos de emparelhamento.

Nota: a utilização prolongada do sistema de telefone mãos livres acelera a descarga da bateria do telefone.

LIGAR, DESLIGAR UM TELEMÓVEL (3/3)

Desligar um telemóvel

Para desligar o telefone do sistema áudio:

- visualize o menu de regulações premindo o botão **12** ou **8** no painel frontal do sistema áudio, ou o botão **19** no comando sob o volante;
- selecione o menu «Ligação Bluetooth» utilizando o botão **11** no painel frontal do sistema áudio ou o botão **22** no comando sob o volante;
- selecione na lista o telefone que pretende desligar e, em seguida, selecione «Desconectar» rodando e premindo o botão **11** no painel frontal do sistema áudio ou o botão **22** no comando sob o volante.

Desligar o telefone fará igualmente com que seja desligado do sistema áudio.

Em seguida, será apresentada uma mensagem no visor do sistema áudio para confirmar que o telefone foi desligado.

Nota: se o telemóvel for desligado durante uma comunicação, esta será automaticamente transferida para o telemóvel.

Para desligar o seu telemóvel, também pode:

- desativar a função Bluetooth® do sistema áudio;
- desactivar o Bluetooth® do seu telemóvel;
- eliminar o telefone emparelhado através do menu «Telefone».

Para desativar a função Bluetooth® do sistema áudio, consulte as informações sobre a «Função Bluetooth» no capítulo «Descrição geral».

Para desemparelhar um telefone Bluetooth®, consulte as informações sobre «Desemparelhar um telefone» no capítulo «Emparelhar/desemparelhar um telefone».

FAZER, RECEBER UMA CHAMADA (1/3)

Ligar para um contacto da lista telefónica

Ao emparelhar o seu telemóvel, a lista telefónica é automaticamente transferida para o sistema áudio.

- Visualize o menu «Telefone» premindo o botão **8** no painel frontal do sistema áudio ou o botão **19** no comando sob o volante;
- selecione «Catálogo» rodando o botão **11** no painel frontal do sistema áudio ou o botão **22** no comando sob o volante;
- confirme premindo o botão **11** no painel frontal do sistema áudio ou o botão **18** no comando sob o volante;
- selecione na lista um contacto para o qual pretende ligar e, em seguida, confirme premindo o botão **11** no painel frontal do sistema áudio ou o botão **18** no comando sob o volante para iniciar a chamada.

Nota: para regressar ao ecrã anterior, prima o botão **9** no painel frontal do sistema áudio.

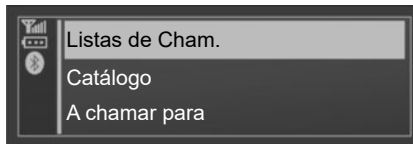

Ligar para um contacto do registo de chamadas

- Visualize o registo de chamadas premindo o botão **8** no painel frontal do sistema áudio ou o botão **19** no comando sob o volante e, em seguida, selecione «Listas de Cham.»;
- selecione o menu «Cham. discadas», «Cham. atendidas» ou «Cham. perdidas» rodando o botão **11** no painel frontal do sistema áudio ou o botão **22** no comando sob o volante;

- confirme premindo o botão **11** no painel frontal do sistema áudio ou o botão **18** no comando sob o volante.

O registo de chamadas será apresentado no ecrã do sistema áudio.

- Selecione o contacto ou número para o qual pretende ligar e, em seguida, confirme premindo o botão **11** no painel frontal do sistema áudio ou o botão **18** no comando sob o volante para iniciar a chamada.



Recomenda-se que pare o veículo, para marcar um número ou para procurar um contacto.

O sistema não permite cartões SIM duplos nem chamadas duplas quando o telefone está ligado. Uma chamada recebida durante uma comunicação é automaticamente rejeitada.

FAZER, RECEBER UMA CHAMADA (2/3)

Fazer uma chamada marcando um número

- Visualize o menu «Telefone» premindo o botão **8** no painel frontal do sistema áudio ou o botão **19** no comando sob o volante e, em seguida, selecione «A chamar para»;
- marque o número pretendido através do teclado numérico rodando e premindo o botão **11** no painel frontal do sistema áudio ou o botão **22** no comando sob o volante e, em seguida, selecione .

É possível ligar para o último número marcado efetuando uma pressão longa no botão **8** no painel frontal do sistema áudio ou no botão **19** no comando sob o volante.



Receber uma chamada

Ao receber uma chamada, o número do autor da chamada é apresentado no visor do sistema áudio (esta função depende das opções subscritas junto do seu operador telefónico).

Se o número entrado constar de alguma das listas, o nome do correspondente afixa-se em vez do número.

Se o número do autor da chamada não puder ser visualizado, a mensagem «Número privado» será apresentada no visor do sistema áudio.

Para atender uma chamada recebida:

- selecione **A** rodando e premindo o botão **11** no painel frontal do sistema áudio ou o botão **22** no comando sob o volante;
- efetue uma pressão breve em **17** ou **19** no comando sob o volante.

Para rejeitar uma chamada recebida:

- selecione **B** rodando e premindo o botão **11** no painel frontal do sistema áudio ou o botão **22** no comando sob o volante;
- efetue uma pressão longa em **17** ou **19** no comando sob o volante.

FAZER, RECEBER UMA CHAMADA (3/3)



Durante uma comunicação

O utilizador pode:

- regule o volume premindo os botões **14** e **16** no painel frontal do sistema áudio ou no comando sob o volante, ou os botões **20** e **21** no comando sob o volante.
- desligue premindo o botão **8** no painel frontal do sistema áudio ou os botões **17** ou **19** no comando sob o volante.

Rodando o botão **11** no painel frontal do sistema áudio, é possível:

- desligar (selecione e prima o ícone **C**);
- transferir a chamada do sistema áudio para o telefone (selecione e prima o ícone **D**);
- controlar o teclado do telefone a partir do sistema áudio (selecione e prima o ícone **E**).

AJUSTES DO SISTEMA (1/2)

Afixação de indicações textuais de rádio

Para visualizar rádio-texto:

- prima o botão **12** no painel frontal do sistema áudio;
- selecione o menu «Rádio» através do botão **11** no painel frontal do sistema áudio;
- confirme premindo o botão **11** no painel frontal do sistema áudio.

O visor de rádio-texto poderá conter, no máximo, 64 caracteres.

Nota: se não for fornecida qualquer informação, o visor do sistema áudio apresentará a mensagem «Sem mensagens».

Ajustes áudio

Para visualizar as regulações áudio:

- prima o botão **12** no painel frontal do sistema áudio;
- selecione «parâmetros» através do botão **11** no painel frontal do sistema áudio;
- prima o botão **11** no painel frontal do sistema para confirmar e visualizar o menu de regulações áudio;
- selecione «Audio» para aceder às diferentes rubricas pela seguinte ordem:
 - «Graves»;
 - «Agudos»;
 - «Balanço» (balanço do som trás/frente);
 - «Repartição» (repartição esquerda/direita).

É possível alterar o valor de cada regulação rodando o botão **11** no painel frontal do sistema áudio.

Prima o botão **11** no painel frontal do sistema áudio para confirmar e regressar à seleção anterior.

A saída do menu processa-se também automaticamente após alguns segundos de inação. É igualmente possível sair do menu premindo o botão **9** no painel frontal do sistema áudio.

Regulações AUX

No menu «parâmetros», rode o botão **11** no painel frontal do sistema áudio e, em seguida, selecione «Aux In» para aceder às diversas rubricas pela seguinte ordem:

- «AGUDOS»;
- «MÉDIOS»;
- «GRAVES».

Os valores de cada ajuste são os seguintes:

- «AGUDOS» (300 mV);
- «MÉDIOS» (600 mV);
- «GRAVES» (1200 mV).

Escolher a língua

Aceda a «Idioma» no menu «parâmetros» e, em seguida, escolha o idioma pretendido.

AJUSTES DO SISTEMA (2/2)

Ajustes predefinidos

Para regressar às predefinições:

- visualize o menu de regulações premindo o botão **12** no painel frontal do sistema áudio;
- selecione o menu «parâmetros» através do botão **11** no painel frontal do sistema áudio;
- prima o botão **11** no painel frontal do sistema áudio para visualizar o menu de regulações e, em seguida, selecione «Áudio padrão».

Será apresentada uma mensagem no visor do sistema áudio pedindo que confirme a seleção. Após a seleção deste item, todas as regulações do sistema áudio regressam aos respetivos valores predefinidos.

Ajustes de telefone

Para visualizar o menu das regulações do telefone, prima o botão **8** no painel frontal do sistema áudio ou o botão **19** no comando sob o volante.

A saída do menu processa-se também automaticamente após alguns segundos de inação. É igualmente possível sair do menu premindo o botão **9** no painel frontal do sistema áudio.

Código de segurança

O sistema áudio está protegido por um código de segurança (fornecido pelo Representante da marca). Permite bloquear eletronicamente o sistema áudio quando a alimentação é interrompida (bateria desligada, sistema desligado, fusível queimado, etc.).

Para que o sistema áudio funcione, deve introduzir o código secreto composto por quatro algarismos.

Anote este código e guarde-o em local seguro. Se o perder, consulte um representante da marca.

Introdução do código

Para introduzir o código:

- prima o botão **1** no painel frontal do sistema áudio para ligar o sistema. Mensagem «CÓDIGO», seguida de «0000», será apresentada no visor;

- para definir o valor do primeiro algarismo intermitente, prima o botão **1** no teclado **7** no painel frontal do sistema áudio até atingir o número pretendido;
- defina os algarismos seguintes nos botões **2**, **3** e **4** do teclado **7** no painel frontal do sistema áudio da mesma forma.

Após selecionar o quarto algarismo, efetue uma pressão longa no botão **6** do teclado **7** no painel frontal do sistema áudio.

Uma vez terminada a introdução do código, o desbloqueamento é imediato.

Introdução do código errado

Se existir um erro ao introduzir o código, a mensagem «ERRO DE CÓDIGO... AGUARDAR» será apresentada no visor do sistema áudio.

Aguarde cerca de 60 segundos e, em seguida, introduza novamente o código.

O tempo de espera duplica cada vez que seja introduzido um código errado.

ANOMALIAS DE FUNCIONAMENTO (1/3)

Descrição	Causas possíveis	Soluções
Não se ouve nenhum som.	O volume está no mínimo ou em pausa.	Aumente o volume ou desactive a pausa.
O sistema de áudio não funciona e o visor não se ilumina.	O sistema de áudio não está ligado.	Ligue o sistema de áudio.
	O fusível do sistema de áudio está queimado.	Substitua o fusível (consulte o capítulo «Fusíveis» no manual do utilizador do seu veículo).
O sistema de áudio não funciona mas o visor ilumina-se.	O volume está no mínimo.	Prima o botão 16 ou rode o botão 1 no painel frontal do sistema áudio ou prima o botão 16 ou 20 no comando satélite.
	Curto-circuito nos altifalantes.	Dirija-se a um representante da marca.
O altifalante esquerdo ou direito não emite qualquer som, quer a fonte de emissão seja o rádio ou o leitor de CD.	A regulação da repartição do som (regulação esquerda/direita) está incorrecta.	Regule correctamente a repartição do som.
	Altifalante desligado.	Consulte um representante da marca.
Má recepção rádio ou ausência de recepção.	O veículo está demasiado afastado do emissor captado pelo rádio (ruído de fundo e interferências).	Procure um outro emissor com um sinal mais forte nesse local ou desactive a função «RDS-AF».
	A recepção é perturbada por interferências do motor.	Consulte um representante da marca.
	A antena está danificada ou não está ligada.	Consulte um representante da marca.

ANOMALIAS DE FUNCIONAMENTO (2/3)

Descrição	Causas possíveis	Soluções
O tempo de leitura inicial de um CD/CD MP3 parece longo.	CD sujo.	Ejecte e limpe o CD.
	CD MP3.	Aguarde: o «varrimento» destes CD MP3 é mais demorado.
«ERRO DE CD» exhibe-se ou o CD / CD MP3 é ejectado pelo sistema áudio.	CD mal introduzido/sujo/danificado/não compatível.	Faça ejectar o CD/CD MP3 . Insira correctamente um CD/CD MP3 limpo/em bom estado/compatível.
Alguns ficheiros do CD MP3 não são lidos.	Foram gravados num mesmo CD ficheiros áudio e não-áudio.	Grave em CD diferentes os ficheiros áudio e não-áudio.
O sistema áudio não lê o CD MP3.	O CD foi gravado a uma velocidade inferior a 8x ou a uma velocidade superior a 16x.	Grave o CD na velocidade 8x.
	O CD foi gravado no modo multi-sessão.	Grave o CD no modo «Disco instantâneo» ou grave o CD no modo «Pista instantânea» e finalize o disco depois da última sessão.
A leitura do CD MP3 é de má qualidade.	O CD é preto ou tem uma cor com menor poder reflector, que degrada a qualidade de leitura.	Copie o CD para um CD branco ou de cor clara.

ANOMALIAS DE FUNCIONAMENTO (3/3)

Descrição	Causas possíveis	Soluções
O telemóvel não se liga ao sistema áudio.	<ul style="list-style-type: none">– O seu telemóvel está desligado.– A bateria do seu telemóvel está descarregada.– O seu telemóvel ainda não foi registado no sistema de telefone mãos-livres.– A função Bluetooth® do telefone e do sistema áudio não foi ativada.– O telemóvel não está configurado para aceitar o pedido de ligação do sistema áudio.	<ul style="list-style-type: none">– Ligue o seu telemóvel.– Recarregue a bateria do seu telemóvel.– Emparelhe o telefone com o sistema de telefone mãos livres.– Ative o Bluetooth® no telefone e no sistema áudio.– Configure o telemóvel para aceitar o pedido de ligação do sistema áudio.
O aparelho áudio Bluetooth® não se liga ao sistema.	<ul style="list-style-type: none">– O seu aparelho está desligado.– A bateria do seu aparelho está descarregada.– O seu aparelho não foi previamente emparelhado com o sistema áudio.– A função Bluetooth® do aparelho áudio portátil e do sistema áudio não foi ativada.– O aparelho de áudio não está configurado para aceitar o pedido de ligação do sistema áudio.– A música não é transmitida a partir do seu aparelho.	<ul style="list-style-type: none">– Ligue o seu dispositivo.– Recarregue a bateria do seu aparelho.– Efectue o emparelhamento do seu aparelho com o sistema áudio.– Active o Bluetooth® do seu aparelho e do sistema áudio.– Configure o aparelho de áudio para aceitar o pedido de ligação do sistema áudio.– Consoante o grau de compatibilidade do seu telemóvel, pode ser necessário iniciar a música a partir do seu aparelho.
É apresentada a mensagem «Bateria fraca».	A utilização prolongada do sistema de telefone mãos livres acelera a descarga da bateria do telefone.	Recarregue a bateria do seu telemóvel.

ÍNDICE ALFABÉTICO (1/2)

A

anomalias de funcionamento.....	P.30 → P.32
aparelho áudio Bluetooth®.....	P.18
arranque	P.12

B

bandas FM / LW / MW	P.10 – P.11
Bluetooth®.....	P.10 – P.11
botões	P.4 → P.9

C

CD text.....	P.16
CD/CD MP3	
características dos CD MP3	P.15
ejectar	P.16
inserir	P.15
leitura acelerada	P.15
leitura aleatória	P.16
ouvir	P.15
chamar.....	P.25 → P.27
código de segurança	P.29
comandos	P.4 → P.9
comunicação	P.26
configurações por defeito	P.29

E

eliminar um telemóvel.....	P.21, P.24
----------------------------	------------

F

fonte externa.....	P.17
--------------------	------

G

gama de ondas.....	P.13
--------------------	------

I

ID3 tag.....	P.16
--------------	------

interrupção do som.....	P.12
-------------------------	------

K

kit telemóvel mãos-livres	P.11
---------------------------------	------

L

ligação	
falha	P.23
ligação Bluetooth	P.18
ligar	P.12
línguas	P.28
lista telefónica	P.25

P

paragem	P.12
pausa.....	P.16
precauções de utilização	P.2

R

rádio	
memorização automática das estações	P.13
pré-selecção das estações	P.13
sintonia automática	P.13
sintonia manual.....	P.13
sintonizar uma estação	P.13
rádio-text.....	P.28
RDS	P.10
receber uma chamada.....	P.26
registar um telemóvel	P.20 → P.22
registo das chamadas	P.25
regulações	
áudio	P.28

S

selecção da fonte sonora	P.12
sintonia contínua de frequências AF-RDS.....	P.14

ÍNDICE ALFABÉTICO (2/2)

sistema de telefonia mãos-livresP.25 → P.27

T

tomada Jack P.18

tomada USB P.17

V

volume P.12

volume de comunicação..... P.27

W

WMA..... P.15

Cuprins

Precauții de utilizare	RO.2
Prezentare comenzi	RO.4
Descriere generală	RO.10
Operație.	RO.12
Ascultare radio.	RO.13
Ascultare CD/CD MP3.	RO.15
Surse audio auxiliare.	RO.17
Împerechere/desperechere telefon	RO.20
Conectare/deconectare telefon	RO.22
Efectuarea/recepționarea unui apel.	RO.25
Reglaje de sistem	RO.28
Anomalie de funcționare	RO.30

Tradus din limba franceză. Reproducerea sau traducerea, chiar și parțială, este interzisă fără acordul scris al constructorului vehiculului.

PRECAUȚII DE UTILIZARE (1/2)

Este obligatoriu să respectați precauțiile de mai jos în momentul utilizării sistemului din motive de securitate sau din cauza riscurilor de pagube materiale. Respectați obligatoriu legile în vigoare din țara în care vă aflați.



Precauții referitoare la manipularea sistemului audio

- Manipulați comenzile (din fațadă sau de la volan) și consultați informațiile de pe ecran atunci când condițiile de circulație o permit.
- Reglați volumul sonor la un nivel moderat care permite să auziți zgomotele înconjurătoare.

Precauții materiale

- Nu procedați la nicio demontare sau la nicio modificare a sistemului pentru a evita orice risc material și de ardere.
- În caz de disfuncționare și pentru orice operație de demontare, vă rugăm contactați un reprezentant al constructorului.
- Nu introduceți corpuri străine, CD/CD MP3 deteriorate sau murdare în cititor.
- Utilizați exclusiv CD/CD MP3 de formă circulară cu diametrul de 12 cm.
- Manipulați discurile ținându-le de marginile interioare și exterioare fără a atinge fața neimprimată a CD/CD MP3.
- Nu lipiți hârtie pe CD/CD MP3.
- În cazul unei utilizări prelungite, scoateți cu atenție CD/CD MP3 din cititor deoarece acesta poate fi cald.
- Nu expuneți niciodată CD/CD MP3 la căldură sau la lumina directă a soarelui.

Precauții referitoare la telefon

- Anumite legi reglementează utilizarea telefonului în mașină. Acestea nu autorizează utilizarea sistemelor de telefonie mâini libere în nicio situație de conducere: orice șofer trebuie să dețină controlul deplin în timpul conducerii.
- Folosirea telefonului în timpul conducerii vehiculului reprezintă un factor important de distragere a atenției și de risc, în toate fazele utilizării (apelarea unui număr, convorbirea telefonică, căutarea unui contact în agenda telefonică...).

Întreținere fațadă

- Utilizați o lavetă moale și, dacă este necesar, puțină apă cu săpun. Clătiți cu o lavetă moale ușor umedă apoi ștergeți cu o lavetă moale uscată.
- Nu apăsați pe afișajul panoului frontal, nu utilizați produse pe bază de alcool.

PRECAUȚII DE UTILIZARE (2/2)

Acceptarea prealabilă a Condițiilor Generale de Vânzare este obligatorie înaintea utilizării sistemului.

Descrierea modelelor prezentate în acest manual a fost stabilită începând cu caracteristicile caracteristicile cunoscute la data conceperii acestui document. **Manualul regroupează ansamblul funcțiilor existente pentru modelele descrise. Prezența lor depinde de modelul echipamentului, de opțiunile alese și de țara de comercializare. De asemenea, funcționalități ce urmează să apară în cursul anului pot fi descrise în acest document. Ecranele reproduse în acest manual nu au caracter contractual.** În funcție de marca și modelul telefonului dumneavoastră, este posibil ca anumite funcții să fie parțial sau complet incompatibile cu sistemul multimedia al vehiculului dumneavoastră.

Pentru detalii suplimentare, consultați un Reprezentant al mărcii.

PREZENTARE COMENZI (1/6)

Panoul frontal al sistemului

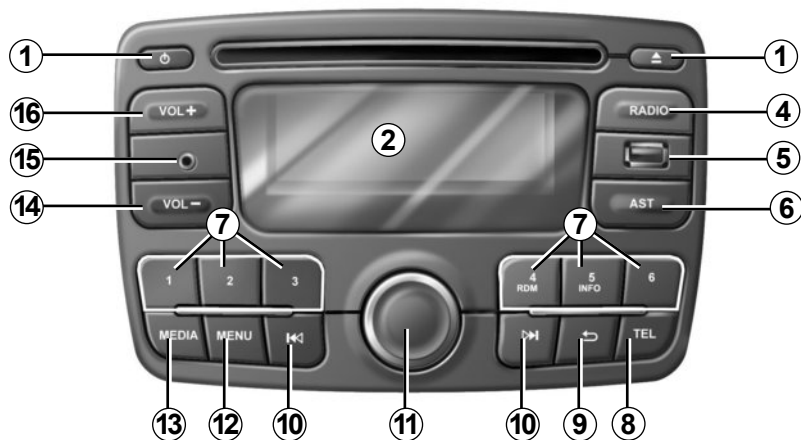

Comenzi sub volan

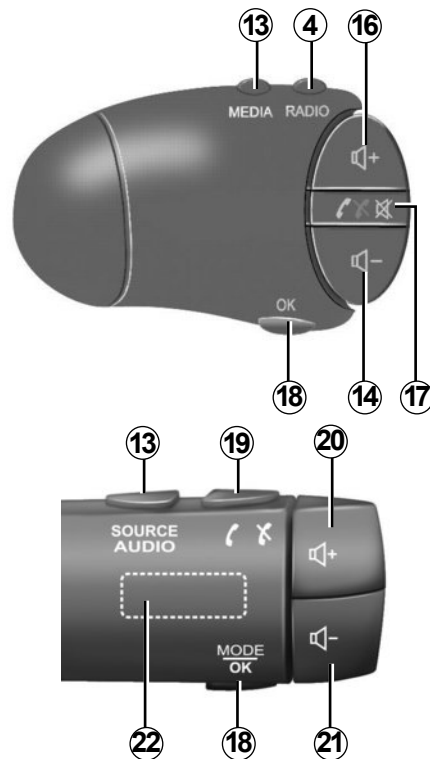

Panoul frontal al sistemului poate varia.

PREZENTARE COMENZI (2/6)

Panouri sistem

A

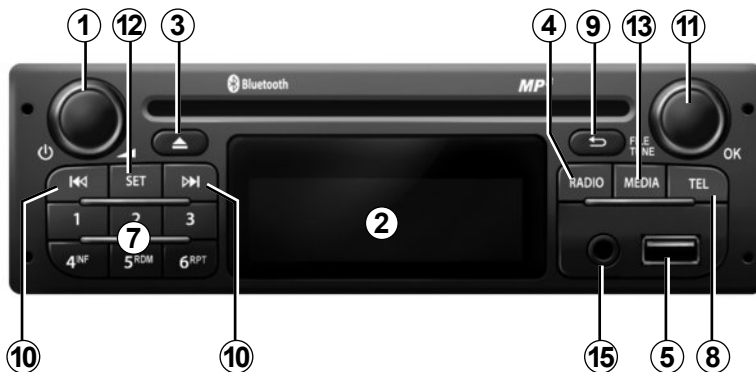

B

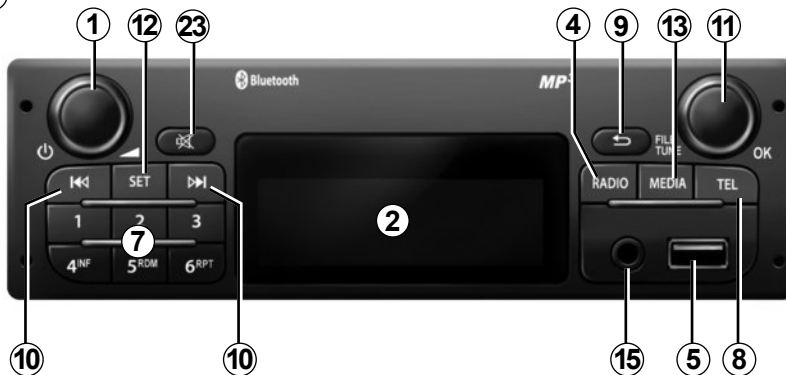

PREZENTARE COMENZI (3/6)

Panoul frontal al sistemului

Ⓒ



PREZENTARE COMENZI (4/6)

	Funcție AUDIO	Funcție TELEFON
1	Apăsare scurtă: pornit/oprit. Rotire: reglarea volumului (exclusiv pentru comenzi A , B și C).	
2	Afișaj informații.	
3	Scoatere CD/CD MP3.	
4	Alegere sursă radio și gamă de unde. Gamele de unde sunt FM1, FM2, AM, FM, AST.	
5	Priză USB pentru iPod® sau surse audio auxiliare.	
6	Apăsare scurtă: pentru a activa modul AST și a reveni la ultimul post AST ascultat. Apăsare lungă: începerea căutării a șase posturi de radio cu cele mai puternice frecvențe.	
7	Apăsare scurtă: redarea unui post preînregistrat. Apăsare lungă: memorarea unui post de radio.	
8		Apăsare scurtă: accesați meniul „Telefon”. Apăsare lungă: reapelarea ultimului număr apelat. În timpul convorbirii: încheierea convorbirii curente.
9	– Revenire la ecranul anterior/la nivelul anterior în timpul navigării prin meniuri; – anularea unei acțiuni în curs.	

PREZENTARE COMENZI (5/6)

	Funcție AUDIO	Funcție TELEFON
10	Apăsare scurtă: schimbarea pieselor (CD/CD MP3, pe anumite playere audio portabile) sau schimbarea frecvenței radio. Apăsare lungă: derulare rapidă înainte/înapoi a unei piese CD/CD MP3 pe anumite playere audio portabile sau defilarea prin posturile de radio până la eliberarea butonului.	
11	În timp ce ascultați de pe un CD/CD MP3, USB, iPod®, player audio portabil Bluetooth®: întrerupe sunetul și face pauză. Apăsare scurtă: confirmarea unei acțiuni. Rotire: navigare în meniuri, liste sau frecvențe radio (în pași de 0,05 Hz).	
12	Acces la meniul reglajelor personalizate.	
13	Selectarea unui anumit aparat (dacă este conectat): CD/CD MP3 → iPod® → USB → AUX → Bluetooth®.	
14, 21	Reduceți volumul sursei audio utilizate momentan.	
15	Intrare auxiliară.	
16, 20	Măriți volumul sursei audio utilizate momentan.	
17	<ul style="list-style-type: none">– Întreruperea sonorului sursei radio ascultate;– Întrerupeți sonorul și puneți în pauză redarea de pe CD/CD MP3, USB, iPod®, playerul audio portabil Bluetooth®.	<p>În afara primirii unui apel:</p> <ul style="list-style-type: none">– apăsare lungă: reapelați ultimul număr. <p>La primirea unui apel:</p> <ul style="list-style-type: none">– apăsare scurtă: răspundeți la un apel.– apăsare lungă: respingeți un apel. <p>În timpul convorbirii: încheierea convorbirii curente.</p>

PREZENTARE COMENZI (6/6)

	Funcție AUDIO	Funcție TELEFON
18	Validați o acțiune.	
19		<ul style="list-style-type: none"> – Apăsare scurtă: accesați meniul «Telefon». – Apăsare lungă: reapelarea ultimului număr apelat. <p>La primirea unui apel:</p> <ul style="list-style-type: none"> – apăsare scurtă: răspundeți la un apel. – apăsare lungă: respingeți un apel. <p>În timpul convorbirii: încheierea convorbirii curente.</p>
20+21	<ul style="list-style-type: none"> – Întrerupeți redarea sursei radio care se redă la momentul respectiv; – întrerupeți sonorul și puneți în pauză redarea de pe CD/ CD MP3, USB, iPod® sau de pe un player audio portabil Bluetooth®. 	
22	<p>Rotație:</p> <ul style="list-style-type: none"> – radio: navigați în lista radio; – media: piesa anterioară/următoare. <p>Apăsare scurtă: deschidere listă de redare în curs.</p> <p>Apăsare lungă:</p> <ul style="list-style-type: none"> – revenire la ecranul anterior/nivelul anterior în timpul navigării prin meniuri; – anularea unei acțiuni în curs. 	<p>Rotație:</p> <ul style="list-style-type: none"> – Meniul „Telefon”: navigați în listă. <p>Apăsare scurtă: confirmarea unei acțiuni.</p> <p>Apăsare lungă:</p> <ul style="list-style-type: none"> – revenire la ecranul anterior/nivelul anterior în timpul navigării prin meniuri; – anularea unei acțiuni în curs.
23	<ul style="list-style-type: none"> – Întrerupeți redarea sursei radio care se redă la momentul respectiv; – întrerupeți sonorul și puneți în pauză redarea de pe CD/ CD MP3, USB, iPod® sau de pe un player audio portabil Bluetooth®. 	

DESCRIERE GENERALĂ (1/2)

Introducere

Sistemul audio asigură următoarele funcții:

- radio RDS;
- cititor CD/CD MP3;
- gestionarea surselor audio auxiliare;
- sistem telefonie mâini libere Bluetooth®.

Funcții radio și CD/CD MP3

Sistemul audio vă permite să ascultați posturi de radio și să redați CD audio, MP3, WMA, AAC și WAV.

Stațiile radio sunt clasificate în game de unde: FM (modularea frecvenței) și AM (modularea amplitudinii).

Sistemul RDS permite afișarea denumirilor anumitor posturi și ascultarea tipurilor de programe sau mesaje de informare difuzate de posturile radio FM:

- informații despre starea generală a traficului rutier (TA);
- mesaje de urgență (PTY31).

Funcție audio auxiliară

Puteți să ascultați la dispozitivul dumneavoastră audio portabil direct de la difuzoarele vehiculului. Aveți mai multe posibilități de a conecta dispozitivul dumneavoastră audio portabil, în funcție de tipul de aparat pe care îl dețineți:

- priză USB;
- priză Jack;
- conectare Bluetooth®.

Pentru informații suplimentare referitoare la dispozitivele compatibile, contactați un reprezentant al mărcii.

DESCRIERE GENERALĂ (2/2)

Funcție telefonie mâini libere

Sistemul de telefonie mâini libere Bluetooth® asigură următoarele funcții care vă permit să evitați să manevrați telefonul:

- împerecheați până la cinci telefoane;
- efectuarea/recepționarea/respingerea unui apel;
- transferarea listei de contacte din memoria telefonului și cartela SIM;
- vizualizarea registrului de apeluri pentru apelurile primite prin sistemul audio;
- apelarea mesageriei.

Compatibilitatea telefoanelor

Anumite telefoane nu sunt compatibile cu sistemul mâini libere, și nu permit exploatarea tuturor funcțiilor oferite sau nu asigură o calitate acustică optimă.

Pentru informații suplimentare referitoare la telefoanele compatibile, contactați un reprezentant al mărcii sau vizitați site-ul web al producătorului, dacă este disponibil.



Sistemul dumneavoastră de telefonie mâini libere are ca unic scop facilitarea convorbirii și reducerea factorilor de risc, fără însă a îi elimina în totalitate. Respectați obligatoriul legilor în vigoare din țara în care vă aflați.

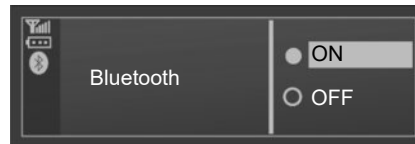

Funcție Bluetooth®

Această funcție îi permite sistemului audio să recunoască și să manevreze dispozitivul dumneavoastră audio portabil sau telefonul mobil prin împerecherea Bluetooth®.

Puteți să activați/dezactivați funcția Bluetooth® din meniul „Bluetooth”:

- afișați meniul „Telefon” apăsând **8** pe panoul frontal al sistemului audio sau **19** pe comanda de sub volan;
- selectați „Bluetooth” rotind și apăsând **11** pe panoul frontal al sistemului audio;
- selectați ON/OFF.

PORNIRE

Pornire și oprire

Apăsați scurt butonul **1** de pe panoul frontal al sistemului audio pentru a porni sistemul.

Puteți să vă utilizați sistemul audio fără a porni vehiculul. Acesta va funcționa timp de zece minute. Apăsați butonul **1** de pe panoul frontal al sistemului audio pentru a utiliza sistemul pentru încă zece minute.

Opriti sistemul audio apăsând scurt pe butonul **1** de pe panoul frontal al sistemului audio.

Alegere sursă

Defilați prin diversele surse audio apăsând succesiv butonul **13** de pe panoul frontal al sistemului audio sau pe comanda de sub volan. În timpul defilării, sursele apar în ordinea următoare: CD/CD MP3 → iPod → USB → AUX → Bluetooth®.

Notă: apăsați butonul **8** de pe panoul frontal al sistemului audio sau **19** pe comanda de sub volan pentru a afișa meniul telefonului.

Atunci când introduceți un CD/CD MP3 în timp ce radioul este aprins, sursa se schimbă automat și începe redarea CD-ului.

De asemenea, puteți selecta sursa radio prin apăsarea butonului **4** de pe panoul frontal al sistemului audio sau pe comanda de sub volan.

Apăsarea repetată a butonului **4** de pe panoul frontal al sistemului audio sau pe comanda de sub volan determină defilarea prin benzile de frecvență, în ordinea următoare: FM1 → FM2 → AM → FM1...

Volum sonor

Reglați volumul apăsând butoanele **14** sau **16** de pe panoul frontal al sistemului audio sau pe comanda de sub volan sau rotind butonul **1** de pe panoul frontal al sistemului audio sau apăsând butoanele **20** sau **21** pe comanda de sub volan.

Afișajul sistemului audio indică „VOLUM” urmat de valoarea reglajului în curs (de la 00 până la 31).

Înterupere sunet

Pentru a întrerupe sunetul, apăsați scurt pe butonul **23** de pe panoul frontal al sistemului audio sau butonul **17** pe comanda de sub volan sau simultan butoanele **20** și **21** pe comanda de sub volan.

Mesajul „MUT” este afișat pe ecranul sistemului audio.

Apăsați scurt pe butonul **23** de pe panoul frontal al sistemului audio sau pe butonul **17** de pe comanda de sub volan sau simultan pe butoanele **20** și **21** de pe comanda de sub volan pentru a relua redarea sursei curente.

De asemenea, puteți activa sonorul apăsând butoanele **14** sau **16** de pe panoul frontal al sistemului audio sau pe comanda de sub volan sau rotind butonul **1** de pe panoul frontal al sistemului audio sau apăsând butoanele **20** sau **21** de pe comanda de sub volan.

ASCULTARE RADIO (1/2)

Alegere o gamă de unde

Apăsăți în mod repetat pe **4** de pe panoul frontal al sistemului audio pentru a alege banda de frecvență dorită: FM1, FM2, AM, FM1...

Alegerea unei stații radio

Există diferite moduri pentru a selecta o stație de radio.

Căutare automată

Acest mod permite căutarea stațiilor disponibile printr-o baleiere automată.

Pentru a accesa posturile, apăsați scurt **10** pe panoul frontal al sistemului audio.

Pentru a opri căutarea posturilor, apăsați scurt pe **4**, **10** sau una din tastele tastaturii **7** de pe panoul frontal al sistemului audio.

Căutare manuală

Acest mod vă permite să căutați manual stații prin baleierea gamei de unde selectate. Pentru a accesa posturile, apăsați lung pe **10** de pe panoul frontal al sistemului audio.

Puteți elibera butonul **10** de pe panoul frontal al sistemului audio pentru a rafina căutarea. Rotiți butonul **11** de pe panoul frontal al sistemului audio pentru a mări sau micșora frecvența cu 0,05 Hz (în funcție de sensul de rotire).

Memorarea stațiilor

Acest mod de funcționare vă permite să ascultați oricând doriți stațiile pe care le-ați memorat în prealabil.

Selectați o gamă de unde apoi selectați o stație radio auto utilizând modurile descrise anterior.

Memorați un post apăsând lung pe unul din butoanele tastaturii **7** de pe panoul frontal al sistemului audio. Un semnal sonor vă indică faptul că postul a fost memorat.

Puteți memora până la șase posturi pe bandă de frecvență.

Accesați posturile memorate apăsând pe unul din butoanele tastaturii **7** de pe panoul frontal al sistemului audio.

ASCULTARE RADIO (2/2)

Funcția AST (Autostore)

Funcția AST AST vă permite să memorați cele șase posturi care au frecvențele cele mai puternice în regiunea în care vă aflați.

Când ascultați radioul, apăsați scurt pe butonul **6** de pe panoul frontal al sistemului audio pentru a activa modul AST. Radioul revine la ultima stație AST ascultată. Apăsați lung pe butonul **6** de pe panoul frontal al sistemului audio. Scanarea automată a frecvenței este declanșată pentru a căuta cele mai bune șase posturi.

Atunci când ascultați radioul, apăsați butonul **12** de pe panoul frontal al sistemului audio, apoi selectați „Radio Autostore”. Apăsați butonul **11** de pe panoul frontal al sistemului audio sau butonul **18** de pe comanda de sub volan pentru a confirma și activa modul AST. Scanarea automată a frecvenței este declanșată pentru a căuta cele mai bune șase posturi.

Pentru a trece de la o frecvență memorată la alta, apăsați unul din butoanele tastaturii **7** de pe panoul frontal al sistemului audio. Frecvența cea mai puternică va fi înregistrată ca P1.

Note: este posibil ca unele butoane să nu corespundă unui post de radio, dacă funcția „Radio Autostore” a găsit mai puțin de șase posturi.

Căutare manuală

În modul AST, puteți modifica manual frecvențele detectate de sistemul audio.

Apăsați pe unul din butoanele **10** de pe panoul frontal al sistemului audio pentru a regla frecvența, apoi apăsați lung pe unul din butoanele tastaturii **7** pentru a memora frecvența selectată.

Notă: benzile FM1, FM2, AM și AST vă vor permite să memorați 24 de posturi în total.

Urmărire frecvențe AF-RDS

Frecvența unei stații FM se schimbă în funcție de zona geografică. Anumite stații utilizează sistemul RDS cu urmărirea de frecvențe. Sistemul radio poate urmări schimbările de frecvență ale acestor stații.

Notă: dacă postul de radio nu prezintă funcția de frecvență RDS, mesajul AF clipește pe afișajul sistemului audio.

Condițiile necorespunzătoare de recepție pot uneori să provoace schimbări de frecvență accidentale. Dezactivați urmărirea automată pentru modificarea frecvenței.

Pentru a activa/dezactiva funcțiile AF, PTY31, REG, TA, afișați meniul RDS apăsând pe butonul **12** de pe panoul frontal al sistemului audio, selectați „RDS Options”, apoi apăsați butonul **11** de pe panoul frontal al sistemului audio sau butonul **18** de pe comanda de sub volan pentru a confirma.

ASCULTARE CD, CD MP3 (1/2)

Caracteristicile formatelor redate

Nu mai fișierele cu extensia MP3/WMA/AAC/WAV sunt redate.

Dacă un CD conține simultan fișiere CD audio și fișiere audio comprimate, fișierele audio comprimate nu vor fi luate în calcul.

Notă: anumite fișiere protejate (drepturi de autor) e posibil să nu fie citite.

Sistemul audio suportă până la maximum 10000 de fișiere.

Notă: numele fișierelor nu pot fi mai mari de 128 de caractere. Pentru o mai bună lizibilitate a numelor de dosare și fișiere, se recomandă să folosiți nume ce conțin mai puțin de 64 de caractere și să evitați folosirea caracterelor speciale.

Întreținere CD/CD MP3

Nu expuneți niciodată un CD/CD MP3 la căldură sau la lumina directă a soarelui, pentru a păstra calitatea redării.

Pentru a curăța un CD/CD MP3, ștergeți cu o lavetă moale dinspre centrul spre exteriorul CD-ului.

În general, consultați recomandările de întreținere și de stocare ale fabricantului CD-ului.

Notă: anumite CD-uri zgâriate sau murdare este posibil să nu fie citite.

Introducerea unui CD/CD MP3

Consultați capitolul intitulat «Precauții de utilizare».

Aveți grijă să nu existe niciun CD în player, apoi introduceți CD-ul cu partea tipărită în sus.

Ascultare un CD/CD MP3

Când se introduce un CD/CD MP3 (cu partea tipărită în sus), sistemul audio comută automat la sursa CD/CD MP3 și începe să redea prima piesă.

Dacă sistemul audio este stins și contactul este pus, introducerea unui CD/CD MP3 pornește sistemul audio și redarea CD/CD MP3 începe. Dacă contactul nu este pus, sistemul audio nu pornește.

Dacă ascultați radioul și există un CD/CD MP3 în player, puteți alege să ascultați CD/CD MP3 apăsând pe butonul **13** de pe panoul frontal al sistemului audio sau pe comanda de sub volan. Citirea începe de îndată ce sistemul audio a trecut în sursa CD/CD MP3.

Căutare o pistă

Apăsați scurt butonul **10** de pe panoul frontal al sistemului audio sau rotiți moleta **22** de pe comanda de sub volan pentru a trece de la o piesă la alta.

Citire accelerată

Apăsați lung pe butonul **10** de pe panoul frontal al sistemului audio pentru a derula rapid înainte sau înapoi.

Redarea se reia atunci când eliberați tasta.

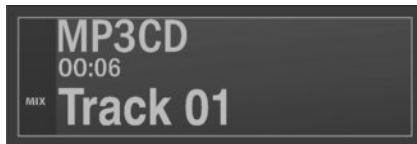

Citare aleatorie (Mix)

După ce ați introdus un CD/CD MP3, apăsați lung pe tasta 4 sau 5 a tastaturii **7** pentru a activa funcția de redare aleatorie a tuturor pieselor de pe CD/CD MP3.

Martorul luminos MIX se aprinde pe ecran. O pistă este aleasă în același moment în mod aleatoriu. Trecerea de la o pistă la alta se face în mod aleatoriu. Apăsați din nou pe butonul 4 sau 5 de pe tastatura **7** pentru a dezactiva funcția de redare aleatorie; simbolul MIX se stinge.

Stingerea sistemului audio și schimbarea sursei nu dezactivează citirea aleatorie.

În schimb, ejectarea CD-ului/CD MP3-ului dezactivează citirea aleatorie.

Notă: pe un CD MP3, redarea aleatorie se efectuează în dosarul în curs de redare. Schimbați dosarul pentru a începe redarea aleatorie a acestuia.

Pauză

Apăsați pe butonul **23** sau **11** de pe panoul frontal al sistemului audio sau pe butonul **17** de pe comanda de sub volan sau simultan pe butoanele **20** și **21** de pe comanda de sub volan pentru a întrerupe temporar sonorul.

Această funcție este dezactivată automat prin acționarea volumului, schimbarea sursei sau difuzarea informațiilor automate.

Afișarea informațiilor text (dacă sunt disponibile) (CD-Text sau ID3 tag)

Apăsați scurt butonul 4 sau 5 al tastaturii **7** de pe panoul frontal al sistemului audio pentru a defila prin informațiile ID3 tag (numele artistului, titlul albumului sau titlul melodiei). Pentru a afișa toate informațiile ID3 tag pe o singură pagină, apăsați lung pe butonul 4 sau 5 al tastaturii **7** de pe panoul frontal al sistemului audio. Pentru a ieși din această funcție, apăsați pe butonul **9** de pe panoul frontal al sistemului audio.

Notă: ecranul precedent este afișat automat după câteva secunde și fără nicio acțiune din partea dumneavoastră.

Scoatere CD/CD MP3

Scoateți CD/CD MP3 din player apăsând pe butonul **3** de pe panoul frontal al sistemului audio.

Notă: dacă un disc scos nu este îndepărtat în 20 de secunde, acesta va fi reintrodus automat în cititorul CD.

SURSE AUDIO AUXILIARE (1/3)

Sistemul dumneavoastră audio dispune de o intrare auxiliară pentru conectarea unei surse audio externe (cheie USB, player MP3, iPod®, player audio portabil Bluetooth® etc.).

Aveți mai multe posibilități de a conecta dispozitivul audio portabil:

- priză USB ;
- priză Jack ;
- conectare Bluetooth®.

Notă: formatele auxiliare ale sursei audio includ MP3, WMA și AAC.

Notă: cheia USB utilizată trebuie să fie formatată în format FAT32 și trebuie să aibă o capacitate maximă de 32Gb.

Intrare auxiliară: priză USB

Conectare

Conectați mufa iPod® sau cheia USB la priza de intrare USB de pe panoul frontal al sistemului audio.

După conectarea prizei aparatului la portul USB, pista redată este afișată automat.

Notă: în cazul primei conectări a dispozitivului la sistemul audio, redarea audio începe de la prima piesă din primul dosar al sursei. În rest, redarea începe de la ultima pistă redată (dacă conectați același aparat de două ori).

Notă: după conectare, nu veți mai avea posibilitatea de a controla direct dispozitivul audio portabil digital. Trebuie să utilizați tastele de pe panoul frontal al sistemului audio.

Utilizare

- iPod®:

După ce ați conectat iPod®, meniurile sunt accesibile din sistemul dumneavoastră audio.

Sistemul păstrează listele de redare identice cu cele ale iPod®.

- cheie USB:

Redarea primului fișier audio din primul dosar al cheii dumneavoastră USB este lansată automat.

Dacă sunteți în structura de tip arbore a meniului, puteți schimba piesa sau dosarul rotind și apăsând moleta **11** de pe panoul frontal al sistemului audio sau moleta **22** de pe comanda de sub volan. În cazul în care nu sunteți în structura de tip arbore, rotirea molettei nu are efect.

Notă: pentru a avea acces la meniul dispozitivului (iPod® sau cheia USB) în timpul redării unei piese audio, apăsați **9** pe panoul frontal al sistemului audio.

Notă: redarea aleatorie pe o cheie USB funcționează în același mod ca pentru un CD MP3. Consultați capitolul „Ascultarea unui CD/CD MP3”, paragraful „Redare aleatorie (Mix)”.

SURSE AUDIO AUXILIARE (2/3)

Intrare auxiliară: redare audio Bluetooth®

Pentru a putea utiliza dispozitivul dumneavoastră audio portabil Bluetooth®, trebuie să efectuați împerecherea acestuia cu vehiculul la prima utilizare.

Împerecherea îi permite sistemului audio să recunoască și să memoreze un player audio portabil Bluetooth® sau un telefon Bluetooth®.

Notă: dacă aparatul dumneavoastră digital Bluetooth® dispune de funcții de telefon și de dispozitiv audio portabil, împerecherea uneia dintre aceste funcții determină automat împerecherea celeilalte.

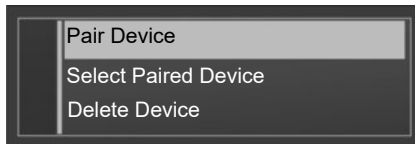

Conectare

- Activați conexiunea Bluetooth® a playerului audio portabil sau a telefonului (consultați manualul de utilizare al playerului audio portabil sau al telefonului dumneavoastră);
- activați Bluetooth® pe sistemul dumneavoastră audio apăsând butonul **8** de pe panoul frontal al sistemului audio sau butonul **19** pe comanda de sub volan. Un mesaj de pe afișajul sistemului audio va confirma activarea Bluetooth®;
- un cod din patru cifre va apărea pe ecranul sistemului audio;
- selectați „My Radio” pe dispozitivul dumneavoastră audio portabil (sau telefon).

- introduceți codul din patru cifre afișat pe sistemul audio de la tastatura dispozitivului dumneavoastră audio portabil (sau telefonului);
- un mesaj ce confirmă împerecherea va apărea pe ecranul sistemului audio;
- selectați sursa audio dorită Bluetooth® apăsând **13** pe panoul frontal al sistemului audio sau pe comanda de sub volan, apoi rotiți moleta **11** de pe panoul frontal al sistemului audio sau moleta **22** de pe comanda de sub volan. Confirmați sursa aleasă apăsând **11** pe panoul frontal al sistemului audio sau **18** pe comanda de sub volan.

Notă: dacă sursa AUX este deconectată, sistemul audio revine la meniul anterior.

În funcție de marca și modelul aparatului dumneavoastră, este posibil ca funcția Bluetooth® să fie parțial sau total incompatibilă cu sistemul audio al vehiculului dumneavoastră. Consultați un Reprezentant al mărcii.

SURSE AUDIO AUXILIARE (3/3)

Utilizare

Playerul audio portabil trebuie să fie conectat la sistemul audio pentru a permite accesul la toate funcțiile sale.

Notă: niciun player audio portabil nu poate fi conectat la sistemul audio dacă nu a fost împerecheat în prealabil.

Odată ce dispozitivul audio portabil digital Bluetooth® este conectat, puteți să îl controlați prin intermediul sistemului dumneavoastră audio.

Apăsați butonul **11** de pe panoul frontal al sistemului audio sau butonul **17** de pe comanda de sub volan pentru a întrerupe piesa audio (o nouă apăsare reia redarea).

În funcție de dispozitiv, apăsați pe unul din butoanele **10** de pe panoul frontal al sistemului audio sau rotiți moleta **22** de pe comanda de sub volan pentru a trece la piesa anterioară sau următoare de pe dispozitivul audio portabil.

Notă: numărul funcționalităților accesibile variază în funcție de tipul dispozitivului audio portabil și compatibilitatea acestuia cu sistemul audio.

Note: în anumite cazuri, consultați manualul de utilizare al dispozitivului pentru a finaliza procedura de conectare.

Intrare auxiliară: priză Jack

Conectare

Cu ajutorul unui cablu corespunzător (nefurnizat), conectați mufa Jack a intrării auxiliare **15** de pe panoul frontal al sistemului la priza pentru căștile playerului audio portabil (în general, o mufă Jack de 3,5 mm).

Notă: nu puteți să selectați o pistă direct prin sistemul dumneavoastră audio. Pentru a selecta o pistă, trebuie să acționați direct dispozitivul audio portabil, cu vehiculul oprit.

Utilizare

Apare doar textul AUX pe ecranul sistemului audio. Nu este vizibil numele artistului sau al pistei.



Manipulați dispozitivul audio portabil atunci când condițiile de circulație vă permit acest lucru.

Asigurați-vă că dispozitivul audio portabil este bine așezat în autovehicul în timpul mersului (risc de proiectare în caz de frânare bruscă sau în caz de impact).

ÎMPERECHERE, DESPERECHERE TELEFON (1/2)

Împerechere telefon

Pentru a putea utiliza sistemul de telefonie mâini libere, trebuie să împerecheați telefonul Bluetooth® cu vehiculul în momentul primei utilizări.

Împerecherea îi permite sistemului de telefonie mâini libere să recunoască și să memoreze un telefon.

Puteți să împerecheați până la cinci telefoane, dar nu pot fi conectate mai multe telefoane simultan la sistemul de telefonie mâini libere.

Împerecherea poate fi efectuată de pe sistemul audio sau de pe telefon.

Sistemul dumneavoastră audio și telefonul dumneavoastră trebuie să fie aprinse.

Notă: dacă un telefon este deja conectat, în momentul unei noi împerecheri conexiunea existentă este deconectată automat.

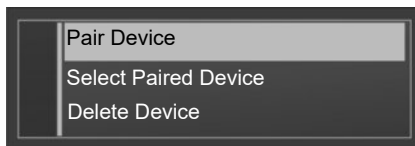

Împerecherea unui telefon Bluetooth® din sistemul audio

- Activați funcția Bluetooth® a telefonului (consultați manualul de utilizare a telefonului);
- afișați meniul „Telefon” apăsând pe butonul **8** de pe panoul frontal al sistemului audio sau pe butonul **19** de pe comanda de sub volan;
- selectați „Pair Device” rotind și apăsând moleta **11** de pe panoul frontal al sistemului audio sau moleta **19** de pe comanda de sub volan;

- „Ready to Pair” apare pe afișajul sistemului audio;
- pe telefon, căutați echipamente Bluetooth® în apropiere;
- de pe telefon, selectați „Radioul_Meu” (numele sistemului audio) din listă;
- introduceți codul de împerechere afișat pe ecranul sistemului audio folosind tastatura telefonului.

Pentru mai multe informații, consultați manualul telefonului.

După finalizarea împerecherii:

- este afișat un mesaj care indică numele telefonului nou împerecheat;
- telefonul este conectat automat la vehicul.

Dacă împerecherea eșuează, ecranul sistemului audio revine la meniul „Telefon”.

Dacă lista telefoanelor împerecheate este completă, pentru împerecherea unui nou telefon este necesară desepercherea unui telefon existent.

ÎMPERECHERE, DESPERECHERE TELEFON (2/2)

Desperechere telefon

Desperecherea permite ștergerea unui telefon din memoria sistemului de telefonie mâini libere.

Afișați meniul „Telefon” apăsând pe butonul **8** de pe panoul frontal al sistemului audio sau pe butonul **19** de pe comanda de sub volan, apoi selectați meniul „Delete Device”. Selectați telefonul pe care doriți să îl despercheați din listă, apăsați **11** pe panoul frontal al sistemului audio sau **18** pe comanda de sub volan, apoi selectați „YES”.



Sistemul dumneavoastră de telefonie mâini libere are ca unic scop facilitarea convorbirii și reducerea factorilor de risc, fără însă a îi elimina în totalitate. Respectați obligatoriu legile în vigoare din țara în care vă aflați.

CONECTAREA, DECONECTAREA UNUI TELEFON (1/3)

Conectarea unui telefon împerecheat

Telefonul dumneavoastră trebuie să fie conectat la sistemul de telefonie mâini libere pentru ca dumneavoastră să puteți avea acces la toate funcțiile sale.

Niciun telefon nu poate fi conectat la sistemul de telefonie mâini libere dacă nu a fost împerecheat în prealabil.

Consultați paragraful „Împerecherea unui telefon” din capitolul „Împerecherea/desperecherea unui telefon”.

Notă: conexiunea Bluetooth® a telefonului dumneavoastră trebuie să fie activată.

Conectare automată

La cuplarea contactului, sistemul de telefonie mâini libere caută telefoanele împerecheate prezente în apropiere.

Notă: telefonul prioritar este ultimul telefon conectat.

Căutarea continuă până la găsirea unui telefon împerecheat (această căutare poate dura până la 5 minute).

Notă:

- cu contactul pus, puteți să beneficiați de o conectare automată a telefonului dumneavoastră. Poate fi necesar să activați funcția de conectare Bluetooth® automată a telefonului dumneavoastră cu sistemul mâini libere. Pentru aceasta, consultați manualul de utilizare al telefonului dumneavoastră;
- la reconectare și în prezența a două telefoane împerecheate în aria de recepție a sistemului mâini libere, are prioritate ultimul telefon conectat, chiar dacă acesta se află în exteriorul vehiculului dar este în aria de recepție a sistemului mâini libere.

Notă: dacă în momentul conectării sistemului de telefonie mâini libere vă aflați într-o convorbire, telefonul va fi conectat automat și convorbirea va fi transferată la difuzoarele vehiculului.

Notă: dacă în momentul conectării sistemului de telefonie mâini libere vă aflați într-o convorbire, telefonul va fi conectat automat și convorbirea va fi transferată la difuzoarele vehiculului.

CONECTAREA, DECONECTAREA UNUI TELEFON (2/3)

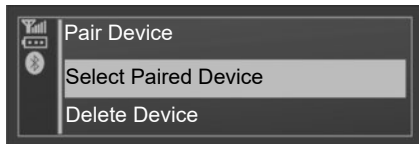

Conectare manuală (schimbarea telefonului conectat)

Pentru a conecta alt dispozitiv Bluetooth® la sistemul audio:

- afișați meniul reglajelor apăsând pe butonul **8** de pe panoul frontal al sistemului audio sau pe butonul **19** de pe comanda de sub volan;
- selectați meniul „Select Paired Device” cu ajutorul moletii **11** de pe panoul frontal al sistemului audio sau al moletii **22** de pe comanda de sub volan.

Regăsiți lista telefoanelor deja împerecheate.

- Selectați telefonul pe care doriți să îl conectați din listă și confirmați apăsând moleta **11** de pe panoul frontal al sistemului audio sau moleta **22** de pe comanda de sub volan.

Un mesaj de pe ecranul sistemului audio indică faptul că telefonul este conectat.

Eșec de conectare

În cazul unei eșec de conectare, verificați dacă:

- telefonul dumneavoastră este aprins;
- bateria telefonului dumneavoastră nu este descărcată;
- telefonul dumneavoastră a fost împerecheat în prealabil cu sistemul audio;
- funcția Bluetooth® de pe telefon și de pe sistemul audio este activată;
- telefonul este configurat să accepte toate solicitările de împerechere.

Notă: utilizarea prelungită a sistemului de telefonie mâini libere descarcă mai rapid bateria telefonului dumneavoastră.

CONECTAREA, DECONECTAREA UNUI TELEFON (3/3)

Deconectare telefon

Pentru a deconecta telefonul de la sistemul audio:

- afișați meniul reglajelor apăsând pe butonul **12** sau **8** de pe panoul frontal al sistemului audio sau pe butonul **19** de pe comanda de sub volan;
- selectați meniul „Conexiune Bluetooth” cu ajutorul moletii **11** de pe panoul frontal al sistemului audio sau al moletii **22** de pe comanda de sub volan;
- selectați telefonul pe care doriți să îl deconectați din listă, apoi selectați „Disconnect” rotind și apăsând moleta **11** de pe panoul frontal al sistemului audio sau moleta **22** de pe comanda de sub volan.

Oprirea telefonului provoacă, de asemenea, deconectarea acestuia de la sistemul audio.

Pe ecranul afișajul sistemului audio apare un mesaj care confirmă deconectarea telefonului.

Notă: dacă vă aflați într-o convorbire în momentul deconectării telefonului, aceasta va fi transferată automat pe telefonul dumneavoastră.

Pentru a deconecta telefonul, puteți, de asemenea, să:

- dezactivați funcția Bluetooth® a sistemului audio;
- dezactivați funcția Bluetooth® a telefonului dumneavoastră;
- ștergeți telefonul împerecheat din meniul „Telefon”.

Pentru a dezactiva funcția Bluetooth® a sistemului audio, consultați informațiile din paragraful „Funcția Bluetooth” în capitolul „Descriere generală”.

Pentru a desperechea un telefon Bluetooth®, consultați informațiile din paragraful „Desperecherea unui telefon” în capitolul „Împerecherea/desperecherea unui telefon”.

EFECTUAREA, RECEPȚIONAREA UNUI APEL (1/3)

Apelarea unui contact din agenda telefonică

Atunci când vă împerecheați telefonul, agenda telefonică este încărcată automat în sistemul audio.

- Afișați meniul „Telefon” apăsând pe butonul **8** de pe panoul frontal al sistemului audio sau pe butonul **19** de pe comanda de sub volan;
- selectați „Phone Book” rotind moleta **11** de pe panoul frontal al sistemului audio sau moleta **22** de pe comanda de sub volan;
- validați apăsând moleta **11** de pe panoul frontal al sistemului audio sau moleta **18** de pe comanda de sub volan;
- selectați un contact pe care doriți să îl apelați din listă, apoi validați apăsând pe moleta **11** de pe panoul frontal al sistemului audio sau pe moleta **18** de pe comanda de sub volan pentru a iniția apelul.

Notă: pentru a reveni la ecranul anterior, apăsați butonul **9** de pe panoul frontal al sistemului audio.

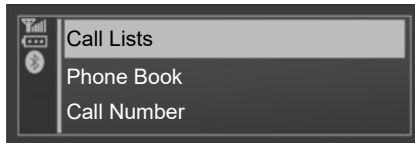

Apelarea unui contact din registrul de apeluri

- afișați registrul de apeluri apăsând pe butonul **8** de pe panoul frontal al sistemului audio sau pe butonul **19** de pe comanda de sub volan, apoi selectați „Call Lists”;
- selectați meniul „Dialled Call”, „Received Call” sau „Missed Call” rotind moleta **11** de pe panoul frontal al sistemului audio sau moleta **22** de pe comanda de sub volan;

- validați apăsând moleta **11** de pe panoul frontal al sistemului audio sau moleta **18** de pe comanda de sub volan.

Registrul de apeluri va apărea pe ecranul sistemului audio.

- Selectați contactul sau numărul pe care doriți să îl apelați, apoi validați apăsând pe moleta **11** de pe panoul frontal al sistemului audio sau pe moleta **18** de pe comanda de sub volan pentru a iniția apelul.



Este recomandat să vă opriți pentru a forma un număr sau pentru a căuta un contact.

Sistemul nu acceptă cartele SIM duble și apelarea a trei contacte atunci când aveți telefonul conectat. Dacă primiți un apel în timp ce vă aflați deja într-o convorbire, acesta este respins în mod automat.

EFECTUAREA, RECEPȚIONAREA UNUI APEL (2/3)

Efectuarea unui apel prin formarea unui număr

- Afișați meniul „Telefon” apăsând pe butonul **8** de pe panoul frontal al sistemului audio sau pe butonul **19** de pe comanda de sub volan, apoi selectați meniul „Call Number”;
- formați numărul dorit pe tastatura numerică rotind și apăsând moleta **11** de pe panoul frontal al sistemului audio sau moleta **22** de pe comanda de sub volan, apoi selectați .

Puteți apela ultimul număr format apăsând lung pe butonul **8** de pe panoul frontal al sistemului audio sau pe butonul **19** de pe comanda de sub volan.

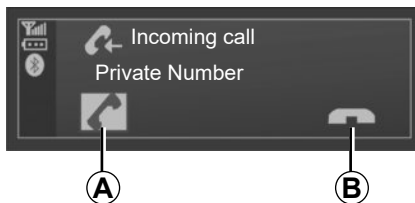

Primire un apel

La recepționarea unui apel, numărul apelantului apare pe afișajul sistemului audio (această funcție depinde de opțiunile oferite de operatorul dvs. de telefonie).

Dacă numărul apelant figurează în una din agendele telefonice, numele contactului dumneavoastră este afișat în locul numărului.

Dacă nu este posibilă afișarea numărului apelantului, mesajul „Private Number” apare pe afișajul sistemului audio.

Pentru a accepta un apel:

- selectați **A** rotind și apăsând moleta **11** de pe panoul frontal al sistemului audio sau moleta **22** de pe comanda de sub volan;
- apăsați scurt pe **17** sau **19** pe comanda de sub volan.

Pentru a respinge un apel:

- selectați **B** rotind și apăsând moleta **11** de pe panoul frontal al sistemului audio sau moleta **22** de pe comanda de sub volan;
- apăsați lung pe **17** sau **19** pe comanda de sub volan.

EFFECTUAREA, RECEPȚIONAREA UNUI APEL (3/3)



Rotind moleta **11** de pe panoul frontal al sistemului audio, puteți:

- să încheiați apelul (selectați și apăsați pictograma **C**);
- comutați convorbirea de pe sistemul audio pe telefon (selectați și apăsați pictograma **D**);
- controlați tastatura telefonului de pe sistemul audio (selectați și apăsați pictograma **E**).

În timpul convorbirii

Puteți să:

- reglați volumul apăsând pe butoanele **14** și **16** de pe panoul frontal al sistemului audio sau pe comanda de sub volan sau pe butoanele **20** și **21** de pe comanda de sub volan.
- încheiați apelul apăsând pe butonul **8** de pe panoul frontal al sistemului audio sau pe butoanele **17** ori **19** de pe comanda de sub volan.

REGLAJE DE SISTEM (1/2)

Afișare texte radio

Pentru a afișa texte radio:

- apăsați butonul **12** de pe panoul frontal al sistemului audio;
- selectați meniul „Radio” folosind moleta **11** de pe panoul frontal al sistemului audio;
- validați apăsând pe moleta **11** de pe panoul frontal al sistemului audio.

Afișajul text al radioului poate conține maximum șaiszeci și patru de caractere.

Notă: dacă nu se furnizează nicio informație, afișajul sistemului audio indică mesajul „Niciun mesaj”.

Reglaje audio

Pentru a afișa reglaje audio:

- apăsați butonul **12** de pe panoul frontal al sistemului audio;
- selectați „parameters” cu ajutorul moletii **11** de pe panoul frontal al sistemului audio;
- apăsați pe moleta **11** de pe panoul frontal al sistemului pentru a confirma și pentru a afișa meniul de reglaje audio;
- selectați „Audio” pentru a accesa diferitele rubrici în ordinea următoare:
 - „Bas”;
 - „Tonuri înalte”;
 - „Mixer” (balansul sunetului față/spate);
 - „Balans” (balansul sunetului stânga/dreapta).

Puteți modifica apoi valoarea fiecărui reglaj rotind moleta **11** de pe panoul frontal al sistemului audio.

Apăsați moleta **11** de pe panoul frontal al sistemului audio pentru a confirma și a reveni la selecția anterioară.

Ieșirea din meniu se face de asemenea automat după câteva secunde de inactivitate. De asemenea, puteți să părăsiți meniul apăsând pe butonul **9** de pe panoul frontal al sistemului audio.

Reglaje AUX

Din meniul „parameters”, rotiți moleta **11** de pe panoul frontal al sistemului audio, apoi selectați „Aux In” pentru a accesa diferitele rubrici în ordinea următoare:

- „RI”;
- „MED”;
- „RE”.

Valorile pentru fiecare reglaj sunt următoarele:

- „RI” (300 mV);
- „MED” (600 mV);
- „RE” (1.200 mV).

Selectarea limbii

Accesați „Language” în meniul „parameters”, apoi alegeți limba dorită.

REGLAJE DE SISTEM (2/2)

Reglaje implicite

Pentru a reveni la reglajele implicite:

- afișați meniul reglajelor apăsând pe butonul **12** de pe panoul frontal al sistemului audio;
- selectați meniul „parameters” folosind moleta **11** de pe panoul frontal al sistemului audio;
- apăsați moleta **11** de pe panoul frontal al sistemului audio pentru a afișa meniul reglajelor, apoi selectați „Default audio”.

Un mesaj apare pe afișajul sistemului audio solicitându-vă să validați selecția. După ce ați selectat această rubrică, toate reglajele sistemului audio revin la valorile implicite.

Reglaje telefon

Pentru a afișa meniul reglajelor telefonului, apăsați butonul **8** de pe panoul frontal al sistemului audio sau butonul **19** de pe comanda de sub volan.

Ieșirea din meniu se face de asemenea automat după câteva secunde de inactivitate. De asemenea, puteți să părăsiți meniul apăsând pe butonul **9** de pe panoul frontal al sistemului audio.

Cod de securitate

Sistemul dumneavoastră audio este protejat printr-un cod de securitate (furnizat de un reprezentant al mărcii). Acesta permite blocarea electronică a sistemului audio atunci când este întreruptă alimentarea (baterie deconectată, sistem debransat, siguranță topită...).

Pentru a face să funcționeze sistemul audio, trebuie să introduceți codul secret compus din patru cifre.

Notați acest cod și păstrați-l într-un loc sigur. În cazul în care îl pierdeți, consultați un reprezentant al mărcii.

Introducerea codului

Pentru a introduce codul:

- apăsați butonul **1** de pe panoul frontal al sistemului audio pentru a porni sistemul. Mesajul „COD” urmat de „0000” apare pe afișaj;

- pentru a seta valoarea primei cifre intermitente, apăsați pe butonul **1** al tastaturii **7** de pe panoul frontal al sistemului audio până la atingerea numărului dorit;
- setați în același mod următoarele cifre pe butoanele **2**, **3** și **4** ale tastaturii **7** de pe panoul frontal al sistemului audio.

După ce ați selectat a patra cifră, apăsați lung butonul **6** al tastaturii **7** de pe panoul frontal al sistemului audio.

Odată introducerea codului încheiată, deblocarea este imediată.

Eroare în introducerea codului

Dacă există o eroare atunci când introduceți codul, mesajul „EROARE COD... AȘTEPTAȚI!” apare pe afișajul sistemului audio.

Așteptați aproximativ 60 de secunde, apoi reintroduceți codul.

Timpul de așteptare se dublează la fiecare nouă eroare.

ANOMALII DE FUNCȚIONARE (1/3)

Descriere	Cauze posibile	Soluții
Nu se aude niciun sunet.	Volumul este la minim sau în pauză.	Măriți volumul sau dezactivați pauza.
Sistemul audio nu funcționează și afișajul nu se aprinde.	Sistemul audio nu este sub tensiune.	Puneți sistemul audio sub tensiune.
	Siguranța sistemului audio s-a topit.	Înlocuiți siguranța (consultați capitolul „Siguranțe” din manualul de utilizare al vehiculului dumneavoastră).
Sistemul audio nu funcționează dar afișajul se aprinde.	Volumul este reglat la minim.	Apăsați pe butonul 16 sau rotiți butonul 1 de pe panoul frontal al sistemului audio sau apăsați pe butonul 16 ori 20 de pe telecomandă.
	Scurtcircuit pe difuzoare.	Adresați-vă unui Reprezentant al mărcii.
Nu este emis nici un sunet de către difuzorul stânga sau dreapta fie că este vorba de radio sau de un CD.	Reglajul balansului sunetului (reglaj stânga/dreapta) este incorect.	Reglați corect balansul sunetului.
	Difuzor debransat.	Consultați un Reprezentant al mărcii.
Recepție necorespunzătoare radio sau absență recepție.	Vehiculul este prea îndepărtat de emițătorul pe care radioul auto este acordat (zgomot de fond și interferențe).	Căutați un alt emițător al cărui semnal este mai bine captat local sau dezactivați funcția „RDS-AF”.
	Recepția este împiedicată de interferențe motor.	Consultați un Reprezentant al mărcii.
	Antena este deteriorată sau nu este conectată.	Consultați un Reprezentant al mărcii.

ANOMALII DE FUNCȚIONARE (2/3)

Descriere	Cauze posibile	Soluții
Timpul necesar citirii inițiale a unui CD/CD MP3 pare lung.	CD murdar.	Scoateți și curățați CD-ul.
	CD MP3.	Așteptați: baleierea acestor CD MP3-uri este mai lungă.
„CD ERROR” se afișează sau CD/CD MP3 este ejectat de sistemul audio.	CD introdus greșit /murdar/deteriorat/necompatibil.	Scoateți CD-ul/CD MP3-ul. Introduceți corect un CD/CD MP3 curat/în stare bună/compatibil.
Anumite fișiere ale CD MP3-ului nu sunt citite.	Fișiere audio și care nu sunt audio au fost înregistrate pe un același CD.	Înregistrați pe CD-uri diferite fișierele audio și care nu sunt audio.
Sistemul audio nu reușește să citească CD MP3.	CD-ul a fost inscripționat la o viteză mai mică de 8x sau o viteză mai mare de 16x.	Inscripționați CD-ul la viteza 8x.
	CD-ul a fost inscripționat în mod sesiuni multiple.	Scrieți CD-ul în modul „Discuri simultan,” sau scrieți CD-ul în modul „Piese simultan” și finalizați discul după ultima sesiune.
Redarea CD MP3-ului este de calitate proastă	CD-ul este negru sau de culoare care are o putere de reflectare mai mică, ceea ce degradează calitatea citirii.	Copiați CD-ul dumneavoastră pe un CD alb sau de culoare deschisă.

ANOMALII DE FUNCȚIONARE (3/3)

Descriere	Cauze posibile	Soluții
Telefonul nu se conectează la sistemul audio.	<ul style="list-style-type: none">– Telefonul dumneavoastră este stins.– Bateria telefonului dumneavoastră este descărcată.– Telefonul dumneavoastră nu a fost împerecheat în prealabil cu sistemul de telefonie mâini libere.– Funcția Bluetooth® de pe telefon și de pe sistemul audio nu a fost activată.– Telefonul nu este configurat pentru a accepta solicitarea de conectare a sistemului audio.	<ul style="list-style-type: none">– Aprindeți telefonul.– Reîncărcați bateria telefonului dumneavoastră.– Împerecheați telefonul la sistemul de telefonie mâini libere.– Activați funcția Bluetooth® pe telefon și pe sistemul audio.– Configurați telefonul pentru a accepta solicitarea de conectare a sistemului audio.
Dispozitivul audio portabil Bluetooth® nu se conectează la sistem.	<ul style="list-style-type: none">– Dispozitivul dumneavoastră portabil este stins.– Bateria dispozitivului dumneavoastră audio portabil este descărcată.– Dispozitivul dumneavoastră audio portabil nu a fost împerecheat în prealabil cu sistemul audio.– Funcția Bluetooth® a playerului audio portabil și a sistemului audio nu a fost activată.– Dispozitivul audio portabil nu este configurat pentru a accepta solicitarea de conectare a sistemului audio.– Muzica nu este lansată de pe dispozitivul dumneavoastră audio portabil.	<ul style="list-style-type: none">– Aprindeți dispozitivul audio portabil.– Reîncărcați bateria dispozitivului dumneavoastră audio portabil.– Împerecheați dispozitivul audio portabil cu sistemul audio.– Activați funcția Bluetooth® a dispozitivului audio portabil și a sistemului audio.– Configurați dispozitivul audio portabil pentru a accepta solicitarea de conectare a sistemului audio.– În funcție de gradul de compatibilitate a telefonului dumneavoastră, poate fi necesar să lansați muzica de pe dispozitivul dumneavoastră audio portabil.
Apare mesajul „Baterie descărcată”.	Utilizarea prelungită a sistemului de telefonie mâini libere descarcă mai rapid bateria telefonului dumneavoastră.	Reîncărcați bateria telefonului dumneavoastră.

INDEX ALFABETIC (1/2)

A

alegere sursă.....	RO.12
anomalii de funcționare	RO.30 → RO.32
apelare.....	RO.25 → RO.27

B

balador audio Bluetooth®.....	RO.18
benzi FM / LW / MW	RO.10 – RO.11
Bluetooth®.....	RO.10 – RO.11
butoane.....	RO.4 → RO.9

C

CD / CD MP3

ascultare.....	RO.15
caracteristici CD-uri MP3	RO.15
citire accelerată	RO.15
citire aleatorie.....	RO.16
ejectare	RO.16
introducere	RO.15

CD text.....	RO.16
cod de securitate	RO.29
comenzi	RO.4 → RO.9
comunicație	RO.26
conectare	
eșuare	RO.23
conectare a unui telefon	RO.22
conexiune Bluetooth.....	RO.18

D

deconectare a unui telefon	RO.24
desperechere a unui telefon	RO.21

G

gamă de unde.....	RO.13
-------------------	-------

I

ID3 tag.....	RO.16
împerechere a unui telefon.....	RO.20 – RO.21
întrerupere sunet	RO.12
istoric apeluri	RO.25

K

kit telefon mâini libere.....	RO.11
-------------------------------	-------

L

limbi	RO.28
-------------	-------

O

oprire	RO.12
--------------	-------

P

pauză.....	RO.16
pornire	RO.12
precauții de utilizare.....	RO.2
primire apel.....	RO.26
priză Jack	RO.18
priză USB	RO.17

R

radio

alegere a unei stații	RO.13
memorare automată stații	RO.13
mod automat	RO.13
mod manual	RO.13
preselectare stații	RO.13
radio-text.....	RO.28
RDS	RO.10
reglaje	
audio	RO.28
reglări implicite.....	RO.29
repertoar telefon	RO.25

S

sistem telefonie mâini libere.....	RO.25 → RO.27
sursă auxiliară	RO.17

T

treaptă	RO.12
---------------	-------

U

urmărire frecvențe AF-RDS	RO.14
---------------------------------	-------

INDEX ALFABETIC (2/2)

V

volum RO.12

volum comunicare RO.27

W

WMA RO.15

Περιεχόμενα

Προφυλάξεις κατά τη χρήση	GR.2
Παρουσίαση των χειριστηρίων	GR.4
Γενική περιγραφή	GR.10
Εργασία	GR.12
Ακρόαση ραδιοφώνου	GR.13
Ακρόαση CD/CD MP3	GR.15
Εξωτερικές πηγές ήχου	GR.17
Συγχρονισμός/αποσυγχρονισμός τηλεφώνου	GR.20
Σύνδεση/αποσύνδεση τηλεφώνου	GR.22
Πραγματοποίηση/απάντηση κλήσης	GR.25
Ρυθμίσεις συστήματος	GR.28
Πρόβλημα λειτουργίας	GR.30

Μετάφραση από τα Γαλλικά. Απαγορεύεται η ολική ή μερική ανατύπωση ή μετάφραση του βιβλίου χωρίς τη γραπτή άδεια του κατασκευαστή του αυτοκινήτου.

ΠΡΟΦΥΛΑΞΕΙΣ ΧΡΗΣΤΗ (1/2)

Είναι υποχρεωτικό να ακολουθείτε τις παρακάτω προφυλάξεις όταν χρησιμοποιείτε το σύστημα για λόγους ασφαλείας ή λόγω κινδύνου υλικών ζημιών. Είστε υποχρεωμένοι να τηρείτε τους ισχύοντες νόμους της χώρας όπου βρίσκαστε.



Προφυλάξεις σχετικά με τον χειρισμό του συστήματος ήχου

- Χειριστείτε τις εντολές (στην πρόσοψη ή στο τιμόνι) και συμβουλευθείτε τις πληροφορίες στην οθόνη όταν οι συνθήκες κυκλοφορίας σας το επιτρέπουν.
- Ρυθμίστε την ένταση του ήχου σε ένα μέτριο επίπεδο το οποίο θα σας επιτρέπει να ακούτε τους εξωτερικούς θορύβους.

Υλικές προφυλάξεις

- Μην πραγματοποιείτε καμία εξαγωγή και τροποποίηση στο σύστημα προκειμένου να αποφύγετε κάποιον υλικό κίνδυνο ή κίνδυνο εγκαύματος.
- Σε περίπτωση δυσλειτουργίας ή οποιασδήποτε διαδικασίας εξαγωγής, φροντίστε να επικοινωνήσετε με ένα επίσημο συνεργείο του κατασκευαστή.
- Μην εισαγάγετε ξένα αντικείμενα, κατεστραμμένα ή βρώμικα CD/CD MP3 στον οδηγό ανάγνωσης.
- Χρησιμοποιείτε μόνο CD/CD MP3 σε κυκλική μορφή με διάμετρο 12 εκ.
- Μεταχειριστείτε με προσοχή τους δίσκους, κρατώντας τους από τις άκρες και από το κέντρο, χωρίς να αγγίζετε την πλευρά του CD/CD MP3 που δεν φέρει ετικέτα.
- Μην κολλάτε αυτοκόλλητα πάνω στα CD/CD MP3.
- Σε περίπτωση παρατεταμένης χρήσης, αφαιρέστε το CD/CD MP3 από τον οδηγό με προσοχή, γιατί μπορεί να είναι ζεστό.
- Μην εκθέτετε πότε το CD/CD MP3 στη ζέστη ή στην άμεση ακτινοβολία του ήλιου.

Προφυλάξεις σχετικά με το τηλέφωνο

- Η χρήση τηλεφώνου στο αυτοκίνητο ρυθμίζεται από σχετική νομοθεσία. Σύμφωνα με την ισχύουσα νομοθεσία, δεν επιτρέπεται η χρήση συστημάτων τηλεφωνίας ελεύθερα χέρια, ανεξαρτήτως των συνθηκών οδήγησης που επικρατούν. Κάθε οδηγός πρέπει να διατηρεί τον έλεγχο του αυτοκινήτου του.
- Η χρήση τηλεφώνου κατά την οδήγηση είναι ένας σημαντικός παράγοντας που αποσπά την προσοχή του οδηγού και αυξάνει τον κίνδυνο πρόκλησης ατυχήματος. Αυτό ισχύει για όλα τα στάδια χρήσης του τηλεφώνου (πληκτρολόγηση αριθμού, συνομιλία, αναζήτηση μίας επαφής από το ευρετήριο επαφών...).

Συντήρηση της πρόσοψης

- Χρησιμοποιήστε ένα μαλακό πανί και, εάν είναι απαραίτητο, λίγο διάλυμα σαπουνιού με νερό. Ξεβγάλτε με ένα μαλακό πανί ελαφρώς υγρό, στη συνέχεια σκουπίστε την πρόσοψη με ένα στεγνό μαλακό πανί.
- Μην πιέζετε την οθόνη της πρόσοψης και μην χρησιμοποιείτε προϊόντα που περιέχουν οινόπνευμα.

Η πρότερη αποδοχή των Γενικών Όρων Πώλησης είναι υποχρεωτική πριν από τη χρήση του συστήματος.

Η περιγραφή των μοντέλων που υπάρχουν μέσα σε αυτές τις οδηγίες χρήσης πραγματοποιήθηκε με τα χαρακτηριστικά που ήταν γνωστά την ημέρα σχεδιασμού αυτού του εγγράφου. **Οι οδηγίες χρήσης συγκεντρώνουν το σύνολο των λειτουργιών που υπάρχουν στα μοντέλα που περιγράφονται. Η ύπαρξή τους εξαρτάται από το μοντέλο εξοπλισμού, τις επιλεγμένες επιλογές και τη χώρα πώλησης. Ομοίως, στο έγγραφο αυτό ενδέχεται να περιγράφονται λειτουργίες οι οποίες θα εμφανιστούν κατά τη διάρκεια του έτους. Οι οθόνες που υπάρχουν στις οδηγίες χρήσης δεν είναι δεσμευτικές.** Ανάλογα με τη μάρκα και το μοντέλο του τηλεφώνου σας, ορισμένες λειτουργίες μπορεί να είναι μερικώς ή πλήρως ασύμβατες με το σύστημα πολυμέσων του αυτοκινήτου σας.

Για περαιτέρω λεπτομέρειες, συμβουλευθείτε έναν εξουσιοδοτημένο αντιπρόσωπο.

ΠΑΡΟΥΣΙΑΣΗ ΤΩΝ ΧΕΙΡΙΣΤΗΡΙΩΝ (1/6)

Πρόσψη του συστήματος

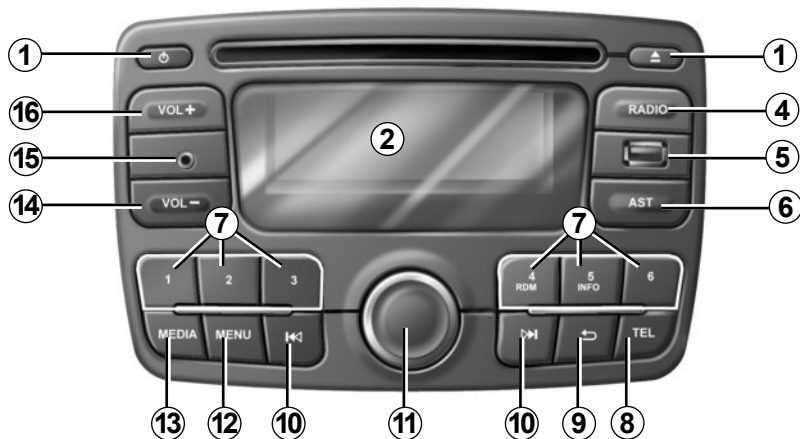

Χειριστήρια στην κολώνα τιμονιού

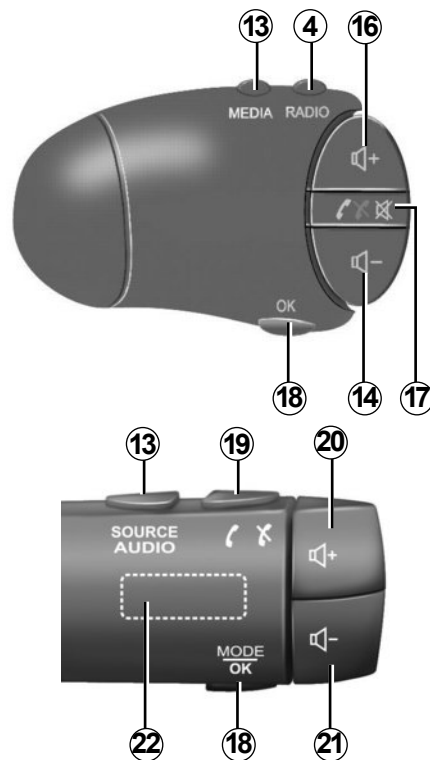

Η πρόσψη του συστήματος ενδέχεται να διαφέρει.

ΠΑΡΟΥΣΙΑΣΗ ΤΩΝ ΧΕΙΡΙΣΤΗΡΙΩΝ (2/6)

Οθόνες συστήματος

Ⓐ

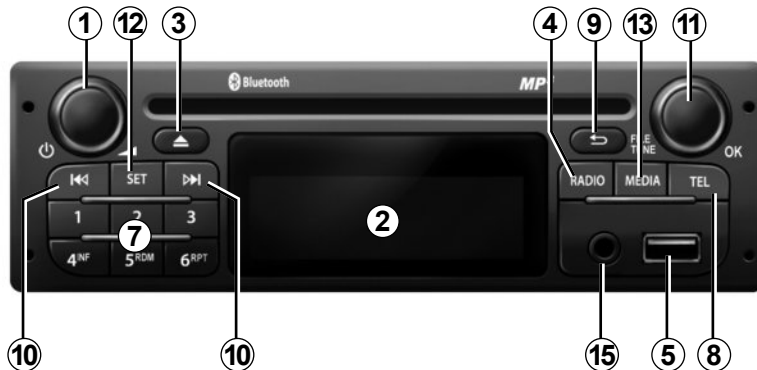

Ⓑ

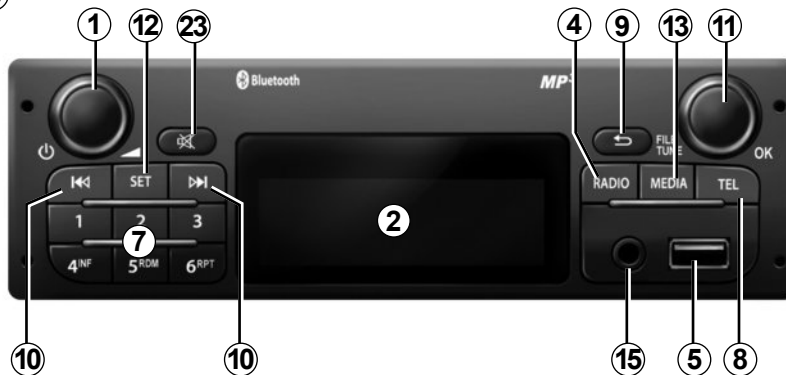

ΠΑΡΟΥΣΙΑΣΗ ΤΩΝ ΧΕΙΡΙΣΤΗΡΙΩΝ (3/6)

Πρόσψη του
συστήματος

Ⓒ



ΠΑΡΟΥΣΙΑΣΗ ΤΩΝ ΧΕΙΡΙΣΤΗΡΙΩΝ (4/6)

	Λειτουργία ΗΧΟΥ	Λειτουργία ΤΗΛΕΦΩΝΟΥ
1	<p>Στιγμιαίο πάτημα: Ενεργοποίηση/απενεργοποίηση. Περιστροφή: ρύθμιση της έντασης (μόνο για τα χειριστήρια A, B και C).</p>	
2	Οθόνη πληροφοριών.	
3	Εξαγωγή CD/CD MP3.	
4	Επιλέξτε την πηγή ραδιοφώνου και τη ζώνη συχνοτήτων. Οι ζώνες συχνοτήτων είναι FM1, FM2, AM, FM, AST.	
5	Υποδοχή USB για iPod® ή εξωτερικές πηγές ήχου.	
6	<p>Σύντομο πάτημα: για την ενεργοποίηση της λειτουργίας AST και την επιστροφή στον τελευταίο σταθμό AST που ακούσατε. Παρατεταμένο πάτημα: εκκίνηση αναζήτησης των έξι ραδιοφωνικών σταθμών με τις ισχυρότερες συχνότητες.</p>	
7	<p>Στιγμιαίο πάτημα: Επαναφορά ενός σταθμού που έχει ήδη καταχωριστεί. Παρατεταμένο πάτημα: Απομνημόνευση ενός ραδιοφωνικού σταθμού.</p>	
8		<p>Σύντομο πάτημα: πρόσβαση στο μενού «Τηλέφωνο». Παρατεταμένο πάτημα: επανάκληση τελευταίου αριθμού κλήσης. Κατά τη διάρκεια της συνομιλίας: τερματισμός της κλήσης σε εξέλιξη.</p>
9	<ul style="list-style-type: none"> – Επιστροφή στην προηγούμενη οθόνη/στο προηγούμενο επίπεδο κατά την πλοήγηση στα μενού, – ακύρωση μιας ενέργειας σε εξέλιξη. 	

ΠΑΡΟΥΣΙΑΣΗ ΤΩΝ ΧΕΙΡΙΣΤΗΡΙΩΝ (5/6)

	Λειτουργία ΗΧΟΥ	Λειτουργία ΤΗΛΕΦΩΝΟΥ
10	<p>Στιγμαίο πάτημα: αλλαγή μουσικού κομματιού (CD/CD MP3, ορισμένες φορητές συσκευές ήχου) ή αλλαγή ραδιοφωνικής συχνότητας.</p> <p>Παρατεταμένο πάτημα: γρήγορη μετακίνηση προς τα εμπρός/προς τα πίσω σε ένα κομμάτι CD/CD MP3 για μερικές φορητές συσκευές αναπαραγωγής ήχου ή μετακίνηση μεταξύ των ραδιοφωνικών σταθμών, μέχρι να απελευθερωθεί το κουμπί.</p>	
11	<p>Κατά την ακρόαση CD/CD MP3, USB, iPod®, φορητής συσκευής ήχου Bluetooth®: διακόπτει τον ήχο και εκτελεί παύση.</p> <p>Στιγμαίο πάτημα: Επικύρωση ενέργειας.</p> <p>Περιστροφή: πλοήγηση στα μενού, τις λίστες ή ραδιοφωνικές συχνότητες (σε βήματα του 0,05 Hz).</p>	
12	Πρόσβαση στο μενού εξατομικευμένων ρυθμίσεων.	
13	Επιλογή της επιθυμητής μονάδας πολυμέσων (εφόσον είναι συνδεδεμένη στο σύστημα ήχου): CD/CD MP3 → iPod® → USB → AUX → Bluetooth®.	
14, 21	Μείωση της έντασης της πηγής ήχου που βρίσκεται σε χρήση.	
15	Βοηθητική είσοδος.	
16, 20	Αύξηση της έντασης της πηγής ήχου που βρίσκεται σε χρήση.	
17	<ul style="list-style-type: none"> – Παύση του ήχου της πηγής ραδιοφώνου κατά τη διάρκεια της ακρόασης. – Διακοπή του ήχου και παύση της αναπαραγωγής για τα CD/CD MP3, USB, iPod®, φορητή συσκευή ήχου Bluetooth®. 	<p>Εκτός λήψης κλήσης:</p> <ul style="list-style-type: none"> – παρατεταμένο πάτημα: επανάκληση τελευταίου αριθμού., <p>Για εισερχόμενη κλήση:</p> <ul style="list-style-type: none"> – σύντομο πάτημα: απάντηση σε κλήση, – παρατεταμένο πάτημα: απόρριψη κλήσης, <p>Κατά τη διάρκεια της συνομιλίας: τερματισμός της κλήσης σε εξέλιξη.</p>

ΠΑΡΟΥΣΙΑΣΗ ΤΩΝ ΧΕΙΡΙΣΤΗΡΙΩΝ (6/6)

	Λειτουργία ΗΧΟΥ	Λειτουργία ΤΗΛΕΦΩΝΟΥ
18	Επιβεβαίωση μιας ενέργειας.	
19		<ul style="list-style-type: none"> – Σύντομο πάτημα: πρόσβαση στο μενού «Τηλέφωνο». – Παρατεταμένο πάτημα: επανάκληση τελευταίου αριθμού κλήσης. <p>Για εισερχόμενη κλήση:</p> <ul style="list-style-type: none"> – σύντομο πάτημα: απάντηση σε κλήση, – παρατεταμένο πάτημα: απόρριψη κλήσης, <p>Κατά τη διάρκεια της συνομιλίας: τερματισμός της κλήσης σε εξέλιξη.</p>
20+21	<ul style="list-style-type: none"> – Σίγαση της τρέχουσας πηγής ραδιοφώνου, – διακοπή του ήχου και παύση της αναπαραγωγής για τα CD/CD MP3, USB, iPod® ή φορητή συσκευή ήχου Bluetooth®. 	
22	<p>Περιστροφή:</p> <ul style="list-style-type: none"> – ραδιόφωνο: περιήγηση στη λίστα ραδιοφωνικών σταθμών, – μέσα: προηγούμενο/επόμενο κομμάτι. <p>Στιγμιαίο πάτημα: Άνοιγμα τρέχουσας λίστας αναπαραγωγής.</p> <p>Παρατεταμένο πάτημα:</p> <ul style="list-style-type: none"> – επιστροφή στην προηγούμενη οθόνη/στο προηγούμενο επίπεδο κατά την πλοήγηση στα μενού, – ακύρωση μιας ενέργειας σε εξέλιξη. 	<p>Περιστροφή:</p> <ul style="list-style-type: none"> – Μενού «Τηλέφωνο»: περιήγηση στη λίστα. <p>Στιγμιαίο πάτημα: Επικύρωση ενέργειας.</p> <p>Παρατεταμένο πάτημα:</p> <ul style="list-style-type: none"> – επιστροφή στην προηγούμενη οθόνη/στο προηγούμενο επίπεδο κατά την πλοήγηση στα μενού, – ακύρωση μιας ενέργειας σε εξέλιξη.
23	<ul style="list-style-type: none"> – Σίγαση της τρέχουσας πηγής ραδιοφώνου, – διακοπή του ήχου και παύση της αναπαραγωγής για τα CD/CD MP3, USB, iPod® ή φορητή συσκευή ήχου Bluetooth®. 	

ΓΕΝΙΚΗ ΠΕΡΙΓΡΑΦΗ (1/2)

Εισαγωγή

Το σύστημα ήχου εξασφαλίζει τις ακόλουθες λειτουργίες:

- Ραδιόφωνο RDS,
- Οδηγός CD/CD MP3,
- Διαχείριση εξωτερικών πηγών ήχου,
- Σύστημα τηλεφωνίας ελεύθερα χέρια Bluetooth®.

Λειτουργίες ραδιοφώνου και CD/CD MP3

Το ηχοσύστημα σας επιτρέπει να ακούτε ραδιοφωνικούς σταθμούς και να αναπαράγετε CD ήχου, MP3, WMA, AAC και WAV.

Οι ραδιοφωνικοί σταθμοί ταξινομούνται με βάση τις ζώνες συχνότητας: FM (διαμόρφωση συχνότητας) και AM (διαμόρφωση πλάτους).

Το σύστημα RDS επιτρέπει την εμφάνιση των ονομάτων ορισμένων σταθμών και την ακρόαση των τύπων προγράμματος ή των μηνυμάτων πληροφοριών που μεταδίδονται από ραδιοφωνικούς σταθμούς FM:

- Πληροφορίες σχετικά με μία γενική εκτίμηση της οδικής κίνησης(TA),
- μηνύματα εκτάκτου ανάγκης (PTY31).

Λειτουργία εξωτερικών πηγών ήχου

Μπορείτε να ακούτε το προσωπικό σας ραδιόφωνο απευθείας μέσω των ηχείων του οχήματός σας. Έχετε στη διάθεσή σας μία μεγάλη ποικιλία επιλογών για να συνδέσετε τη φορητή σας συσκευή, ανάλογα με τον τύπο της συσκευής που έχετε:

- Υποδοχή USB,
- Υποδοχή Jack,
- Σύνδεση Bluetooth®.

Για περισσότερες πληροφορίες σχετικά με τις συμβατές συσκευές, συμβουλευθείτε ένα επίσημο συνεργείο της μάρκας.

ΓΕΝΙΚΗ ΠΕΡΙΓΡΑΦΗ (2/2)

Λειτουργία τηλεφωνίας ελεύθερα χέρια

Το σύστημα τηλεφωνίας ανοιχτής ακρόασης Bluetooth® εξασφαλίζει τις ακόλουθες λειτουργίες, απαλλάσσοντάς σας από τον χειροκίνητο χειρισμό του τηλεφώνου:

- συγχρονίσετε έως πέντε τηλέφωνα,
- Πραγματοποίηση/απάντηση/απόρριψη κλήσης,
- μεταφορά της λίστας επαφών από τη μνήμη του τηλεφώνου και την κάρτα SIM,
- εμφάνιση του ιστορικού των κλήσεων που πραγματοποιήθηκαν μέσω του συστήματος,
- Κλήση του αυτόματου τηλεφωνητή.

Συμβατότητα τηλεφώνων

Ορισμένα τηλέφωνα δεν είναι συμβατά με το σύστημα ελεύθερα χέρια, δεν επιτρέπουν την αξιοποίηση όλων των προσφερόμενων λειτουργιών ή δεν προσφέρουν άριστη ακουστική ποιότητα.

Για περισσότερες πληροφορίες σχετικά με τη λίστα συμβατών τηλεφώνων, απευθυνθείτε σε μια επίσημη αντιπροσωπεία ή συμβουλευθείτε τον διαδικτυακό τόπο κατασκευαστή, εάν υπάρχει.



Το σύστημα τηλεφωνίας ελεύθερα χέρια έχει αποκλειστικά ως στόχο να διευκολύνει την επικοινωνία, συμβάλλοντας στη μείωση των παραγόντων κινδύνου, χωρίς όμως να εγγυάται την πλήρη εξάλειψή τους. Είστε υποχρεωμένοι να τηρείτε τους ισχύοντες νόμους της χώρας όπου βρίσκεστε.

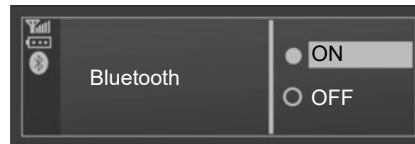

Λειτουργία Bluetooth®

Η λειτουργία αυτή επιτρέπει στο σύστημα ήχου να αναγνωρίσει και να χειριστεί τη φορητή συσκευή ήχου ή το κινητό σας τηλέφωνο, χρησιμοποιώντας τον συγχρονισμό μέσω Bluetooth®.

Μπορείτε να ενεργοποιήσετε/απενεργοποιήσετε τη λειτουργία Bluetooth® από το μενού "Bluetooth":

- Εμφανίστε το μενού «Τηλέφωνο» πατώντας **8** στην πρόσοψη του συστήματος ήχου ή **19** στο χειριστήριο της κολώνας τιμονιού,
- επιλέξτε «Bluetooth» στρέφοντας και πατώντας το πλήκτρο **11** στην πρόσοψη του ηχοσυστήματος.
- Επιλέξτε ON/OFF.

ΕΚΚΙΝΗΣΗ

Ενεργοποίηση και απενεργοποίηση

Πατήστε στιγμιαία το πλήκτρο **1** στην πρόσοψη του ηχοσυστήματος για να ενεργοποιήσετε το σύστημα.

Μπορείτε να χρησιμοποιήσετε το σύστημα ήχου χωρίς να ξεκινήσετε το αυτοκίνητό σας. Μπορεί να τεθεί σε λειτουργία για δέκα λεπτά. Πιέστε το πλήκτρο **1** στην πρόσοψη του ηχοσυστήματος για την λειτουργία του συστήματος για περαιτέρω δέκα λεπτά.

Απενεργοποιήστε το σύστημα πατώντας στιγμιαία το πλήκτρο **1** στην πρόσοψη του ηχοσυστήματος.

Επιλογή της πηγής ήχου

Μετακινηθείτε στις διάφορες πηγές ήχου πατώντας το πλήκτρο **13** διαδοχικά στην πρόσοψη του ηχοσυστήματος ή στο χειριστήριο στην κολώνα τιμονιού. Κατά τη μετακίνηση, οι πηγές εμφανίζονται με την ακόλουθη σειρά: CD/CD MP3 → iPod → USB → AUX → Bluetooth®.

Σημείωση: πιέστε το πλήκτρο **8** στην πρόσοψη του ηχοσυστήματος ή το **19** στο χειριστήριο στην κολώνα τιμονιού για να εμφανίσετε το μενού τηλεφώνου.

Όταν εισαγάγετε ένα CD/CD MP3 ενώ το ραδιόφωνο είναι ενεργοποιημένο, η πηγή αλλάζει αυτόματα και ξεκινά η ανάγνωση του CD.

Μπορείτε επίσης να επιλέξετε την πηγή ραδιοφώνου πιέζοντας το πλήκτρο **4** της πρόσοψης του ηχοσυστήματος ή στο χειριστήριο στην κολώνα τιμονιού.

Το επαναλαμβανόμενο πάτημα του πλήκτρου **4** στην πρόσοψη του ηχοσυστήματος ή στο χειριστήριο της κολώνας τιμονιού, σας μετακινεί στις ζώνες συχνοτήτων με την ακόλουθη σειρά: FM1 → FM2 → AM → FM1...

Ηχητική ένταση

Ρυθμίστε την ένταση ήχου πατώντας τα πλήκτρα **14** ή **16** στην πρόσοψη του ηχοσυστήματος ή στο χειριστήριο στην κολώνα τιμονιού ή περιστρέφοντας το **1** στην πρόσοψη του ηχοσυστήματος ή πατώντας το πλήκτρο **20** ή **21** στο χειριστήριο της κολώνας τιμονιού.

Στην οθόνη του ηχοσυστήματος εμφανίζεται η ένδειξη «ENTASZ» μαζί με την ένδειξη της τρέχουσας ρύθμισης (από 00 έως 31).

Διακοπή της αναπαραγωγής ήχου

Για να διακόψετε τον ήχο, πιέστε στιγμιαία το πλήκτρο **23** στην πρόσοψη του ηχοσυστήματος ή το πλήκτρο **17** στο χειριστήριο κολώνας τιμονιού ή τα πλήκτρα **20** και **21** στο χειριστήριο κολώνας τιμονιού, ταυτόχρονα.

Το μήνυμα «ΣΙΓΑΣΗ» εμφανίζεται στην οθόνη του ηχοσυστήματος.

Πιέστε στιγμιαία το πλήκτρο **23** στην πρόσοψη του ηχοσυστήματος ξανά ή το πλήκτρο **17** στο χειριστήριο κολώνας τιμονιού ή τα πλήκτρα **20** και **21** στο χειριστήριο κολώνας τιμονιού ταυτόχρονα για να συνεχίσετε την αναπαραγωγή της τρέχουσας πηγής.

Μπορείτε να καταργήσετε τη σίγαση του ήχου πατώντας τα πλήκτρα **14** ή **16** στην πρόσοψη του ηχοσυστήματος ή στο χειριστήριο στην κολώνα τιμονιού ή περιστρέφοντας το πλήκτρο **1** στην πρόσοψη του ηχοσυστήματος ή πατώντας τα πλήκτρα **20** ή **21** στο χειριστήριο της κολώνας τιμονιού.

Επιλογή μίας ζώνης συχνοτήτων

Πιέστε με στιγμιαίο πάτημα **4** στην πρόσοψη του συστήματος ήχου για να επιλέξετε τη ζώνη συχνοτήτων που επιθυμείτε: FM1, FM2, AM, FM1...

Επιλογή ενός ραδιοφωνικού σταθμού

Μπορείτε να χρησιμοποιήσετε διάφορους τρόπους για να επιλέξετε έναν ραδιοφωνικό σταθμό.

Αυτόματη αναζήτηση

Αυτός ο τρόπος λειτουργίας επιτρέπει την αναζήτηση των διαθέσιμων σταθμών μέσω αυτόματης σάρωσης.

Για να αποκτήσετε πρόσβαση στους ραδιοφωνικούς σταθμούς, πιέστε στιγμιαία το πλήκτρο **10** στην πρόσοψη του ηχοσυστήματος.

Για να σταματήσετε την αναζήτηση σταθμών, πιέστε στιγμιαία το πλήκτρο **4**, **10** ή ένα από τα πλήκτρα του πληκτρολογίου **7** στην πρόσοψη του ηχοσυστήματος.

Χειροκίνητη αναζήτηση

Αυτός ο τρόπος λειτουργίας επιτρέπει τη χειροκίνητη αναζήτηση σταθμών μέσω σάρωσης της επιλεγμένης ζώνης συχνοτήτων. Για να αποκτήσετε πρόσβαση στους ραδιοφωνικούς σταθμούς, πιέστε παρατεταμένα **10** στην πρόσοψη του ηχοσυστήματος.

Μπορείτε να αφήσετε το πλήκτρο **10** στην πρόσοψη του ηχοσυστήματος για να περιορίσετε την αναζήτηση. Περιστρέψτε το πλήκτρο **11** στην πρόσοψη του ηχοσυστήματος για να αυξήσετε ή να μειώσετε τη συχνότητα κατά 0,05 Hz (ανάλογα με τη φορά κίνησης).

Απομνημόνευση σταθμών

Αυτός ο τρόπος λειτουργίας επιτρέπει την ακρόαση σταθμών μόλις ζητηθούν, εφόσον έχουν αποθηκευτεί προηγουμένως στη μνήμη του συστήματος.

Επιλέξτε μία ζώνη συχνοτήτων και έπειτα επιλέξτε έναν ραδιοφωνικό σταθμό, χρησιμοποιώντας έναν από τους τρόπους που περιγράφηκαν προηγουμένως.

Αποθηκεύστε στη μνήμη ένα σταθμό πιέζοντας παρατεταμένα ένα από τα πλήκτρα του πληκτρολογίου **7** στην πρόσοψη του ηχοσυστήματος. Ένα ηχητικό σήμα επισημαίνει ότι ο σταθμός έχει αποθηκευθεί.

Μπορείτε να αποθηκεύσετε μέχρι έξι ραδιοφωνικούς σταθμούς ανά ζώνη συχνοτήτων.

Μπορείτε να ανακαλέσετε τους αποθηκευμένους σταθμούς από τη μνήμη πιέζοντας παρατεταμένα ένα από τα πλήκτρα του πληκτρολογίου **7** στην πρόσοψη του ηχοσυστήματος.

Λειτουργία AST (Autostore)

Η λειτουργία AST AST επιτρέπει την απομνημόνευση των έξι σταθμών με τη μεγαλύτερη ισχύ ραδιοφωνικού σήματος στην τρέχουσα περιοχή σας.

Κατά την ακρόαση του ραδιοφώνου, πιέστε στιγμιαία το πλήκτρο **6** στην πρόσοψη του ηχοσυστήματος για να ενεργοποιήσετε τον τρόπο λειτουργίας AST. Το ραδιόφωνο επανέρχεται στον τελευταίο σταθμό AST στον οποίο είχε συντονιστεί. Πιέστε παρατεταμένα το πλήκτρο **6** στην πρόσοψη του ηχοσυστήματος. Η αυτόματη σάρωση συχνότητων ενεργοποιείται για την αναζήτηση των έξι καλύτερων σταθμών.

Κατά την ακρόαση ραδιοφώνου, πιέστε το πλήκτρο **12** στην πρόσοψη του ηχοσυστήματος και, στη συνέχεια, επιλέξτε «Radio Autostore». Πιέστε το πλήκτρο **11** στην πρόσοψη του ηχοσυστήματος ή το πλήκτρο **18** στο χειριστήριο στην κολώνα τιμονιού για να επιβεβαιώσετε και να ενεργοποιήσετε τον τρόπο λειτουργίας AST. Η αυτόματη σάρωση συχνότητων ενεργοποιείται για την αναζήτηση των έξι καλύτερων σταθμών.

Για να περάσετε από τη μία αποθηκευμένη συχνότητα σταθμού στην άλλη, πιέστε ένα από τα πλήκτρα του πληκτρολογίου **7** στην πρόσοψη του ηχοσυστήματος. Ο σταθμός με τη μεγαλύτερη εμβέλεια ραδιοφωνικού σήματος θα καταχωριστεί ως P1.

Σημείωση: Ορισμένα πλήκτρα ενδέχεται να μην αντιστοιχούν σε κάποιον ραδιοφωνικό σταθμό, εάν εντοπίστηκαν λιγότεροι από 6 σταθμοί μέσω της λειτουργίας «Radio Autostore».

Χειροκίνητη αναζήτηση

Στη λειτουργία AST, μπορείτε να αλλάξετε χειροκίνητα τις συχνότητες που ανιχνεύει το ηχοσύστημά σας.

Πιέστε ένα από τα πλήκτρα **10** στην πρόσοψη του ηχοσυστήματος για να ρυθμίσετε τη συχνότητα, στη συνέχεια πιέστε παρατεταμένα ένα από τα πλήκτρα του πληκτρολογίου **7** για να απομνημονευθεί η επιλεγμένη συχνότητα.

Σημείωση: Οι ζώνες συχνότητων FM1, FM2, AM και AST σας επιτρέπουν να αποθηκεύσετε συνολικά 24 σταθμούς.

Λειτουργία παρακολούθησης συχνοτήτων AF-RDS

Η συχνότητα ενός σταθμού FM αλλάζει ανάλογα με τη γεωγραφική ζώνη στην οποία βρίσκεστε. Ορισμένοι σταθμοί χρησιμοποιούν το σύστημα RDS με δυνατότητα παρακολούθησης των συχνοτήτων. Το σύστημα ραδιοφώνου μπορεί να παρακολουθήσει τις αλλαγές συχνότητας αυτών των σταθμών.

Σημείωση: εάν ο ραδιοφωνικός σταθμός δεν διαθέτει τη λειτουργία συχνότητας RDS, το μήνυμα AF αναβοσβήνει στην οθόνη του ηχοσυστήματος.

Η ύπαρξη δυσχερών συνθηκών λήψης ραδιοφωνικού σήματος ενδέχεται να προκαλέσει ανεπιθύμητες αλλαγές συχνότητας. Σε αυτή την περίπτωση, απενεργοποιήστε την αυτόματη αλλαγή συχνότητας.

Για να ενεργοποιήσετε/απενεργοποιήσετε τις λειτουργίες AF, PTY31, REG, TA, εμφανίστε το μενού RDS πατώντας το πλήκτρο **12** στην πρόσοψη του ηχοσυστήματος ήχου, επιλέξτε «RDS Options», στη συνέχεια, πατήστε το πλήκτρο το **11** στην πρόσοψη του ηχοσυστήματος ή το πλήκτρο **18** στο χειριστήριο στην κολώνα τιμονιού για να επιβεβαιώσετε.

ΑΚΡΟΑΣΗ CD, CD MP3 (1/2)

Χαρακτηριστικά τύπων αρχείων με δυνατότητα ανάγνωσης από το σύστημα ήχου

Μόνο η ανάγνωση των αρχείων με επέκταση MP3/WMA/AAC/WAV είναι δυνατή από το σύστημα ήχου.

Σε περίπτωση που ένα CD περιλαμβάνει ταυτόχρονα αρχεία CD ήχου και συμπιεσμένα αρχεία ήχου, τα τελευταία αρχεία δεν θα ληφθούν υπόψη κατά την αναπαραγωγή.

Σημείωση: Η ανάγνωση ορισμένων αρχείων που προστατεύονται από δικαιώματα πνευματικής ιδιοκτησίας μπορεί να μην είναι δυνατή.

Το σύστημα ήχου υποστηρίζει έως και 10.000 αρχεία.

Σημείωση: τα ονόματα των αρχείων δεν πρέπει να υπερβαίνουν τους 128 χαρακτήρες σε μήκος. Για να διασφαλιστεί η εύκολη ανάγνωση των ονομάτων των φακέλων και των αρχείων, συνιστάται τα ονόματα των αρχείων να μην υπερβαίνουν τους 64 χαρακτήρες, καθώς και να αποφεύγεται η χρήση ειδικών χαρακτήρων.

Συντήρηση των CD/CD MP3

Μην εκθέτετε πότε το CD/CD MP3 στη ζέστη ή στην άμεση ακτινοβολία του ήλιου, προκειμένου να διατηρηθεί η ποιότητα ανάγνωσής του.

Για να καθαρίσετε ένα CD/CD MP3, χρησιμοποιήστε ένα μαλακό πανί και τρίψτε απαλά το CD από το κέντρο προς την περιφέρεια.

Γενικά, διαβάστε τις συμβουλές συντήρησης και φύλαξης που παρέχονται από τον κατασκευαστή του CD.

Σημείωση: Η ανάγνωση ορισμένων γρατσουνισμένων ή βρώμικων CD μπορεί να μην είναι δυνατή.

Εισαγωγή CD/CD MP3

Ανατρέξτε στην ενότητα «Προφυλάξεις κατά τη χρήση».

Βεβαιωθείτε ότι δεν υπάρχει κανένα CD στη συσκευή αναπαραγωγής, στη συνέχεια, τοποθετήστε το CD με την εκτυπωμένη πλευρά προς τα επάνω.

Ακρόαση CD/CD MP3

Κατά την εισαγωγή ενός CD/CD MP3 (με την εκτυπωμένη πλευρά προς τα επάνω), το σύστημα ήχου πραγματοποιεί αυτόματη μετάβαση στην πηγή CD/CD MP3 και αρχίζει η αναπαραγωγή του πρώτου κομματιού.

Αν το σύστημα ήχου είναι απενεργοποιημένο, αλλά ο διακόπτης του κινητήρα είναι ανοικτός, η εισαγωγή ενός CD/CD MP3 θέτει σε λειτουργία το σύστημα ήχου, επιτρέποντας να ξεκινήσει η ανάγνωση του CD/CD MP3. Αν ο διακόπτης είναι κλειστός, το σύστημα ήχου δεν τίθεται σε λειτουργία.

Εάν ακούτε ραδιόφωνο και ένα CD/CD MP3 βρίσκεται στη συσκευή αναπαραγωγής, μπορείτε να επιλέξετε να ακούσετε το CD/CD MP3 πατώντας το πλήκτρο **13** στην πρόσοψη του ηχοσυστήματος ή στο χειριστήριο στην κολώνα τιμονιού. Η ανάγνωση ξεκινά μόλις γίνει η επιλογή της πηγής CD/CD MP3 από το σύστημα ήχου.

Αναζήτηση μουσικού κομματιού (track)

Πατήστε στιγμιαία το πλήκτρο **10** στην πρόσοψη του ηχοσυστήματος ή περιστρέψτε το κομβίο **22** στο χειριστήριο στην κολώνα τιμονιού για να μετακινηθείτε από το ένα κομμάτι στο άλλο.

Γρήγορη προσπέραση μουσικών κομματιών

Πιέστε παρατεταμένα το πλήκτρο **10** στην πρόσοψη του ηχοσυστήματος για να μετακινηθείτε γρήγορα προς τα εμπρός ή προς τα πίσω.

Η ανάγνωση του CD/CD MP3 συνεχίζεται όταν αφήσετε το πλήκτρο.

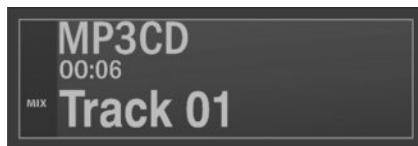

Αναπαραγωγή με τυχαία σειρά (Mix)

Μόλις εισάγετε ένα CD/CD MP3, πιάστε παρατεταμένα το πλήκτρο 4 ή 5 στο πληκτρολόγιο **7** για να ενεργοποιήσετε τη λειτουργία αναπαραγωγής όλων των κομματιών του CD/CD MP3 με τυχαία σειρά.

Το ενδεικτικό MIX ανάβει στην οθόνη. Ένα μουσικό κομμάτι επιλέγεται αμέσως με τυχαία σειρά. Το πέρασμα από το ένα μουσικό κομμάτι στο άλλο γίνεται με τυχαία σειρά. Πιέσετε ξανά το πλήκτρο 4 ή 5 στο πληκτρολόγιο **7** για να απενεργοποιήσετε τη λειτουργία αναπαραγωγής με τυχαία σειρά. Το σύμβολο MIX σβήνει.

Η απενεργοποίηση του συστήματος ήχου και η αλλαγή πηγής δεν απενεργοποιούν την αναπαραγωγή των μουσικών κομματιών με τυχαία σειρά.

Αντιθέτως, η εξαγωγή του CD/CD MP3 από τη μονάδα αναπαραγωγής ήχου απενεργοποιεί την αναπαραγωγή των μουσικών κομματιών με τυχαία σειρά.

Σημείωση: Στην περίπτωση του CD MP3, η αναπαραγωγή των μουσικών κομματιών με τυχαία σειρά πραγματοποιείται μέσα στον φάκελο του οποίου η ανάγνωση βρίσκεται σε εξέλιξη. Επιλέξτε κάποιον άλλο φάκελο για να ξεκινήσετε την αναπαραγωγή των αρχείων ήχου που περιέχει με τυχαία σειρά.

Παύση

Πατήστε το πλήκτρο **23** ή **11** στην πρόσοψη του ηχοσυστήματος ή το πλήκτρο **17** στο χειριστήριο στην κολώνα του τιμονιού ή τα πλήκτρα **20** και **21** στο χειριστήριο στην κολώνα τιμονιού ταυτόχρονα για να απενεργοποιήσετε προσωρινά τον ήχο.

Η λειτουργία αυτή απενεργοποιείται αυτόματα σε περίπτωση περιστροφής του ρυθμιστή έντασης του ήχου, αλλαγής πηγής ήχου ή αυτόματης μεταφοράς δεδομένων στο σύστημα ήχου.

Εμφάνιση πληροφοριών υπό μορφή κειμένου (εφόσον είναι διαθέσιμες) (CD-Text ή πληροφορίες ID3-Tag)

Πιέστε στιγμιαία το πλήκτρο 4 ή 5 στο πληκτρολόγιο **7** στην πρόσοψη του ηχοσυστήματος για να μετακινηθείτε στις πληροφορίες ετικέτας ID3 (όνομα καλλιτέχνη, τίτλος άλμπουμ ή τίτλος κομματιού). Για να εμφανιστούν όλες οι πληροφορίες ετικέτας ID3 στην ίδια σελίδα, πιάστε παρατεταμένα το πλήκτρο 4 ή 5 στο πληκτρολόγιο **7** στην πρόσοψη του ηχοσυστήματος. Για να εγκαταλείψετε αυτήν τη λειτουργία, πιάστε το πλήκτρο **9** στην πρόσοψη του ηχοσυστήματος.

Σημείωση: Μετά από μερικά δευτερόλεπτα και χωρίς να χρειαστεί να κάνετε απολύτως τίποτα, εμφανίζεται αυτόματα η προηγούμενη οθόνη.

Εξαγωγή CD/CD MP3

Για την εξαγωγή ενός CD/CD MP3 από τη συσκευή, πατήστε το πλήκτρο **3** στην πρόσοψη του ηχοσυστήματος.

Σημείωση: Εάν μετά την εξαγωγή δεν αφαιρέσετε το δίσκο εντός 20 δευτερολέπτων, θα εισαχθεί ξανά αυτόματα στην συσκευή αναπαραγωγής CD.

ΕΞΩΤΕΡΙΚΕΣ ΠΗΓΕΣ ΗΧΟΥ (1/3)

Το ηχοσύστημά σας διαθέτει μια βοηθητική είσοδο για τη σύνδεση μιας εξωτερικής πηγής ήχου (συσκευή USB, συσκευή αναπαραγωγής MP3, iPod®, φορητή συσκευή Bluetooth®, κ.λπ.).

Έχετε στη διάθεσή σας μία μεγάλη ποικιλία επιλογών για να συνδέσετε τη φορητή σας συσκευή:

- Υποδοχή USB ;
- Πρίζα Jack ;
- Σύνδεση Bluetooth®.

Σημείωση: οι τύποι των βοηθητικών πηγών ήχου μπορούν να είναι MP3, WMA και AAC.

Σημείωση: Το κλειδί USB που χρησιμοποιείτε πρέπει να είναι μορφοποιημένο στη μορφή FAT32 και να έχει μέγιστη χωρητικότητα 32Gb.

Βοηθητική είσοδος: Υποδοχή USB

Σύνδεση

Συνδέστε το βύσμα του iPod® ή τη συσκευή USB στην υποδοχή εισόδου USB στην πρόσοψη του ηχοσυστήματος.

Μόλις η πρίζα της συσκευής συνδεθεί στη θύρα USB, απεικονίζεται αυτόματα το μουσικό κομμάτι που αναπαράγεται.

Σημείωση: αν η συσκευή συνδέεται για πρώτη φορά στο ηχοσύστημα, η αναπαραγωγή ήχου θα ξεκινήσει από το πρώτο μουσικό κομμάτι που βρίσκεται στον πρώτο φάκελο της πηγής ήχου. Διαφορετικά, η ανάγνωση των αρχείων ήχου ξεκινά από το τελευταίο μουσικό κομμάτι που αναπαράχθηκε από το σύστημα ήχου (εφόσον η ίδια συσκευή συνδεθεί δύο φορές στη σειρά).

Σημείωση: Μόλις συνδεθεί η συσκευή, δεν θα έχετε πλέον τη δυνατότητα άμεσου χειρισμού της ψηφιακής σας φορητής συσκευής ήχου. Θα πρέπει να χρησιμοποιήσετε τα πλήκτρα της πρόσοψης του συστήματος ήχου.

Χρήση

- iPod®:

Αφού συνδέσετε το iPod® σας, θα μπορείτε να έχετε πρόσβαση στα μενού της συσκευής από το σύστημα ήχου του αυτοκινήτου σας.

Το σύστημα αποθηκεύει λίστες αναπαραγωγής ίδιες με αυτές που είναι αποθηκευμένες στο iPod® σας.

- USB key:

Ξενικά αυτόματα η ανάγνωση του πρώτου αρχείου που βρίσκεται στον πρώτο φάκελο του USB key.

Εάν βρίσκεστε στη δενδροειδή δομή του μενού, μπορείτε να αλλάξετε το μουσικό κομμάτι ή το φάκελο περιστρέφοντας και πιέζοντας το κομβίο **11** στην πρόσοψη του ηχοσυστήματος ή το κομβίο **22** στο χειριστήριο στην κολώνα τιμονιού. Εάν δεν βρίσκεστε στη δενδροειδή δομή, η περιστροφή του κομβίου δεν εκτελεί καμία ενέργεια.

Σημείωση: για να αποκτήσετε πρόσβαση στο μενού της συσκευής σας (iPod® ή συσκευή USB) κατά την αναπαραγωγή ενός κομματιού, πατήστε **9** στην πρόσοψη του ηχοσυστήματος.

Σημείωση: Η αναπαραγωγή με τυχαία σειρά σε ένα κλειδί USB λειτουργεί όπως σε ένα CD MP3. Ανατρέξτε στην ενότητα «Ακρόαση CD/CD MP3», στο κεφάλαιο «Αναπαραγωγή με τυχαία σειρά (Mix)».

Βοηθητική είσοδος: Ανάγνωση μουσικών κομματιών από συσκευή Bluetooth®

Για να μπορέσετε να χρησιμοποιήσετε τη φορητή συσκευή ήχου Bluetooth®, πρέπει να φροντίσετε να συγχρονιστεί κατά την πρώτη χρήση.

Ο συγχρονισμός επιτρέπει στο ηχοσύστημα να αναγνωρίσει και να απομνημονεύσει μία φορητή συσκευή ήχου Bluetooth® ή ένα τηλέφωνο Bluetooth®.

Σημείωση: Αν η ψηφιακή σας συσκευή Bluetooth® διαθέτει τη δυνατότητα λειτουργίας εφαρμογών τηλεφωνίας και φορητών συσκευών ήχου, ο συγχρονισμός μίας εξ αυτών των εφαρμογών επιφέρει αυτόματα τον συγχρονισμό και των υπόλοιπων εφαρμογών.

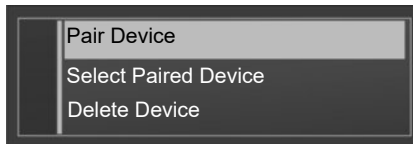

Σύνδεση

- Ενεργοποιήστε τη σύνδεση Bluetooth® της φορητής συσκευής ήχου ή του τηλεφώνου (συμβουλευθείτε τις οδηγίες χρήσης της φορητής σας συσκευής ή του τηλεφώνου σας).
- ενεργοποιήστε το Bluetooth® του ηχοσυστήματος πιέζοντας το πλήκτρο **8** στην πρόσοψη του ηχοσυστήματος ή το πλήκτρο **19** στο χειριστήριο στην κολώνα τιμονιού. Ένα μήνυμα στην οθόνη του ηχοσυστήματος επιβεβαιώνει την ενεργοποίηση του Bluetooth®,
- στην οθόνη του ηχοσυστήματος θα εμφανιστεί ένας τετραψήφιος κωδικός.
- Επιλέξτε «My Radio» στη φορητή συσκευή σας (ή στο τηλέφωνο).

- Πληκτρολογήστε τον τετραψήφιο κωδικό που εμφανίζεται στο σύστημα ήχου, στο πληκτρολόγιο της φορητής σας συσκευής (ή του τηλεφώνου).
- ένα μήνυμα που επιβεβαιώνει το συγχρονισμό εμφανίζεται στην οθόνη του ηχοσυστήματος,
- Επιλέξτε την επιθυμητή πηγή ήχου Bluetooth® πιέζοντας **13** στην πρόσοψη του ηχοσυστήματος ή στο χειριστήριο στην κολώνα τιμονιού και, στη συνέχεια, περιστρέψτε το κομβίο **11** στην πρόσοψη του ηχοσυστήματος ή το κομβίο **22** στο χειριστήριο στην κολώνα τιμονιού. Επιβεβαιώστε την επιλεγμένη πηγή πιέζοντας **11** στην πρόσοψη του ηχοσυστήματος ή **18** στο χειριστήριο στην κολώνα τιμονιού.

Σημείωση: εάν η πηγή AUX είναι αποσυνδεδεμένη, το ηχοσύστημα επιστρέφει στο προηγούμενο μενού.

Ανάλογα με τη μάρκα και το μοντέλο της συσκευής σας, η λειτουργία Bluetooth® ίσως να είναι εν μέρει ή εντελώς ασύμβατη με το σύστημα ήχου του αυτοκινήτου σας. Συμβουλευθείτε μια Επίσημη αντιπροσωπεία.

ΕΞΩΤΕΡΙΚΕΣ ΠΗΓΕΣ ΗΧΟΥ (3/3)

Χρήση

Η φορητή συσκευή αναπαραγωγής ήχου πρέπει να συνδεθεί στο ηχοσύστημα για την πρόσβαση σε όλες τις λειτουργίες.

Σημείωση: Δεν μπορείτε να συνδέσετε καμία φορητή συσκευή αναπαραγωγής ήχου στο ηχοσύστημα χωρίς να προηγηθεί σύζευξη.

Μόλις η ψηφιακή φορητή συσκευή Bluetooth® συνδεθεί, μπορείτε να τη χειριστείτε από το σύστημα ήχου του αυτοκινήτου σας.

Πιέστε το πλήκτρο **11** στην πρόσοψη του ηχοσυστήματος ή το πλήκτρο **17** στο χειριστήριο κολώνας τιμονιού για να διακόψετε την μουσικό κομμάτι (αν πιέσετε ξανά η αναπαραγωγή συνεχίζεται).

Ανάλογα με τη συσκευή, πιέστε ένα από τα πλήκτρα **10** στην πρόσοψη του ηχοσυστήματος ή περιστρέψτε το κομβίο **22** στο χειριστήριο στην κολώνα τιμονιού για να μεταβείτε στο προηγούμενο ή επόμενο μουσικό κομμάτι στη φορητή συσκευή ήχου.

Σημείωση: Ο αριθμός των διαθέσιμων λειτουργιών ποικίλει ανάλογα με το είδος της φορητής συσκευής και τη συμβατότητά της με το σύστημα ήχου.

Σημείωση: σε μερικές περιπτώσεις, θα χρειαστεί να ανατρέξετε στο εγχειρίδιο χρήστη της συσκευής σας για να ολοκληρώσετε τη διαδικασία σύνδεσης.

Βοηθητική είσοδος: Πρίζα Jack

Σύνδεση

Χρησιμοποιώντας κατάλληλο καλώδιο (δεν παρέχεται), συνδέστε την υποδοχή Jack της βοηθητικής εισόδου **15** στην πρόσοψη του συστήματος με την υποδοχή ακουστικών της φορητής συσκευής ήχου (συνήθως βύσμα Jack 3,5 mm).

Σημείωση: Δεν μπορείτε να επιλέξετε ένα μουσικό κομμάτι απευθείας από το σύστημα ήχου του αυτοκινήτου σας. Για να διαλέξετε κάποιο μουσικό κομμάτι, πρέπει να χρησιμοποιήσετε απευθείας τη φορητή συσκευή ήχου με το αυτοκίνητο σταματημένο.

Χρήση

Στην οθόνη του ηχοσυστήματος εμφανίζεται μόνο η ένδειξη κειμένου AUX. Δεν εμφανίζεται καμία πληροφορία σχετικά με το όνομα του καλλιτέχνη ή τον τίτλο του κομματιού.



Χειριστείτε τη φορητή συσκευή ήχου όταν οι συνθήκες κυκλοφορίας σας το επιτρέπουν.

Φροντίστε η φορητή συσκευή ήχου να είναι τακτοποιημένη ενώ οδηγείτε (κίνδυνος εκτίναξης σε περίπτωση απότομου φρεναρίσματος ή σε περίπτωση βίαιης σύγκρουσης).

Συγχρονισμός τηλεφώνου

Για να μπορείτε να χρησιμοποιείτε το σύστημα τηλεφωνίας hands-free, πρέπει να εκτελέσετε σύζευξη του τηλεφώνου Bluetooth® με το αυτοκίνητό σας κατά την πρώτη χρήση.

Ο συγχρονισμός επιτρέπει στο σύστημα τηλεφωνίας ελεύθερα χέρια να αναγνωρίσει και να απομνημονεύσει ένα τηλέφωνο.

Μπορείτε να εκτελέσετε σύζευξη για έως πέντε τηλέφωνα, αλλά μόνο ένα από αυτά μπορεί να συνδεθεί κάθε φορά στο σύστημα τηλεφωνίας hands-free.

Μπορείτε να εκτελέσετε σύζευξη μέσω του ηχοσυστήματος ή μέσω του τηλεφώνου σας.

Το σύστημα ήχου του αυτοκινήτου σας και το τηλέφωνό σας πρέπει να είναι ενεργοποιημένα.

Σημείωση: Αν κάποιο τηλέφωνο είναι ήδη συνδεδεμένο, σε περίπτωση νέου συγχρονισμού, η υπάρχουσα σύνδεση διακόπτεται αυτόματα.

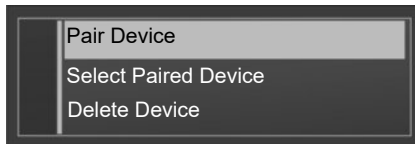

Σύζευξη τηλεφώνου Bluetooth® μέσω του συστήματος ήχου

- Ενεργοποιήστε τη λειτουργία Bluetooth® του τηλεφώνου σας (ανατρέξτε στον οδηγό χρήσης του τηλεφώνου σας),
- εμφανίστε το μενού «Τηλέφωνο» πατώντας το πλήκτρο **8** στην πρόσοψη του ηχοσυστήματος ή το πλήκτρο **19** στο χειριστήριο κολώνας τιμονιού,
- επιλέξτε «Pair Device» περιστρέφοντας και πατώντας το κομβίο **11** στην πρόσοψη του ηχοσυστήματος ή το κομβίο **19** στο χειριστήριο της κολώνας τιμονιού.

- η ένδειξη «Ready to Pair» εμφανίζεται στην οθόνη του ηχοσυστήματος.
- από την αναζήτηση του τηλεφώνου σας για εξοπλισμό Bluetooth® εντός εμβέλειας,
- από το τηλέφωνο, επιλέξτε «Το Ραδιόφωνό_Μου» (το όνομα του ηχοσυστήματος) από τη λίστα,
- εισαγάγετε τον κωδικό σύζευξης που εμφανίζεται στην οθόνη του συστήματος ήχου, χρησιμοποιώντας το πληκτρολόγιο του τηλεφώνου σας.

Για περισσότερες πληροφορίες, συμβουλευτείτε το εγχειρίδιο χρήσης του τηλεφώνου σας.

Όταν ολοκληρωθεί ο συγχρονισμός:

- Εμφανίζεται ένα μήνυμα που δείχνει το όνομα του τηλεφώνου που μόλις συγχρονίστηκε,
- Το τηλέφωνο συνδέεται αυτόματα στο αυτοκίνητο.

Εάν ο συγχρονισμός αποτύχει, η οθόνη του ηχοσυστήματος επιστρέφει στο μενού «Τηλέφωνο».

Αν η λίστα των τηλεφώνων που έχουν συγχρονιστεί είναι πλήρης, χρειάζεται να αποσυγχρονίσετε ένα από τα υπάρχοντα τηλέφωνα προκειμένου να επιτευχθεί ο συγχρονισμός ενός νέου τηλεφώνου.

Αποσυγχρονισμός τηλεφώνου

Ο αποσυγχρονισμός σας επιτρέπει να καταργήσετε ένα τηλέφωνο από τη μνήμη του συστήματος τηλεφωνίας ελεύθερα χέρια.

Εμφανίστε το μενού «Τηλέφωνο» πατώντας το πλήκτρο **8** στην πρόσοψη του ηχοσυστήματος ή το πλήκτρο **19** στο χειριστήριο κολώννας τιμονιού και, στη συνέχεια, επιλέξτε το μενού «Delete Device». Επιλέξτε το τηλέφωνο την αντιστοίχιση του οποίου θέλετε να καταργήσετε από τη λίστα, πιέστε **11** στην πρόσοψη του ηχοσυστήματος ή **18** στο χειριστήριο στην κολώνα τιμονιού και, στη συνέχεια, επιλέξτε «YES».



Το σύστημα τηλεφωνίας ελεύθερα χέρια έχει αποκλειστικά ως στόχο να διευκολύνει την επικοινωνία, συμβάλλοντας στη μείωση των παραγόντων κινδύνου, χωρίς όμως να εγγυάται την πλήρη εξάλειψή τους. Είστε υποχρεωμένοι να τηρείτε τους ισχύοντες νόμους της χώρας όπου βρίσκεστε.

ΣΥΝΔΕΣΗ, ΑΠΟΣΥΝΔΕΣΗ ΤΗΛΕΦΩΝΟΥ (1/3)

Σύνδεση ενός τηλεφώνου που έχει συγχρονιστεί

Το τηλέφωνό σας πρέπει να είναι συνδεδεμένο στο σύστημα τηλεφωνίας με ανοιχτή ακρόαση (hands free) για να μπορείτε να αποκτήσετε πρόσβαση σε όλες τις λειτουργίες του.

Κανένα τηλέφωνο δεν μπορεί να συνδεθεί στο σύστημα τηλεφωνίας hands free, αν δεν έχει συγχρονιστεί προηγουμένως.

Συμβουλευθείτε τις πληροφορίες στην ενότητα «Συγχρονισμός τηλεφώνου» του κεφαλαίου «Συγχρονισμός, αποσυγχρονισμός τηλεφώνου».

Σημείωση: Η σύνδεση Bluetooth® του τηλεφώνου σας πρέπει να είναι ενεργοποιημένη.

Αυτόματη σύνδεση

Από τη στιγμή που θα ανοίξετε τον διακόπτη του αυτοκινήτου, το σύστημα τηλεφωνίας ελεύθερα χέρια αναζητά τα τηλέφωνα που έχουν συγχρονιστεί και βρίσκονται εντός εμβέλειας.

Σημείωση: Προτεραιότητα δίνεται στο τηλέφωνο που είχε συνδεθεί τελευταίο στο σύστημα.

Η αναζήτηση συνεχίζεται έως ότου βρεθεί ένα τηλέφωνο που έχει συγχρονιστεί (η αναζήτηση αυτή μπορεί να διαρκέσει μέχρι και 5 λεπτά).

Σημείωση:

- Με ανοικτό διακόπτη, μπορείτε να αξιοποιήσετε τη δυνατότητα αυτόματης σύνδεσης του τηλεφώνου σας. Μπορεί να χρειαστεί να ενεργοποιήσετε τη λειτουργία αυτόματης σύνδεσης Bluetooth® του τηλεφώνου σας με το σύστημα ελεύθερα χέρια. Για να το πραγματοποιήσετε αυτό, συμβουλευτείτε τις οδηγίες χρήσης του τηλεφώνου σας.
- Κατά την επανασύνδεση, σε περίπτωση που εντοπιστούν δύο τηλέφωνα που έχουν συγχρονιστεί στην περίμετρο λήψης σήματος του συστήματος ελεύθερα χέρια, το τηλέφωνο που συνδέθηκε τελευταίο στο σύστημα έχει προτεραιότητα, ακόμα και αν αυτό βρίσκεται έξω από το αυτοκίνητο, αλλά εντός της εμβέλειας του συστήματος ελεύθερα χέρια.

Σημείωση: αν κατά τη σύνδεση με το σύστημα ανοιχτής ακρόασης βρίσκεστε σε τηλεφωνική συνομιλία, το τηλέφωνο θα συνδεθεί αυτόματα με το σύστημα και η συνομιλία θα μεταφερθεί στα ηχεία του αυτοκινήτου.

Σημείωση: αν κατά τη σύνδεση με το σύστημα ανοιχτής ακρόασης βρίσκεστε σε τηλεφωνική συνομιλία, το τηλέφωνο θα συνδεθεί αυτόματα με το σύστημα και η συνομιλία θα μεταφερθεί στα ηχεία του αυτοκινήτου.

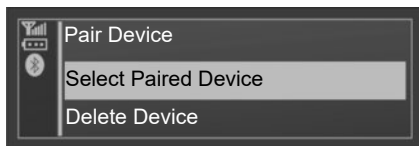

Χειροκίνητη σύνδεση (αλλαγή συνδεδεμένου τηλεφώνου)

Για να συνδέσετε μια άλλη συσκευή Bluetooth® στο σύστημα ήχου:

- εμφανίστε το μενού ρυθμίσεων πατώντας το πλήκτρο **8** στην πρόσοψη του ηχοσυστήματος ή το πλήκτρο **19** στο χειριστήριο κολώνας τιμονιού,
- επιλέξτε το μενού «Select Paired Device» με το κομβίο **11** στην πρόσοψη του ηχοσυστήματος ή το κομβίο **22** στο χειριστήριο κολώνας τιμονιού.

Εδώ θα βρείτε τη λίστα με τα τηλέφωνα που έχουν συγχρονιστεί μέχρι στιγμής.

- Επιλέξτε το τηλέφωνο που επιθυμείτε να συνδέσετε από τη λίστα και επικυρώστε πιέζοντας το κομβίο **11** στην πρόσοψη του ηχοσυστήματος ή το κομβίο **22** στο χειριστήριο κολώνας τιμονιού.

Ένα μήνυμα στην οθόνη του ηχοσυστήματος επισημαίνει ότι το τηλέφωνο είναι συνδεδεμένο.

Αποτυχία σύνδεσης

Σε περίπτωση αποτυχίας της σύνδεσης, βεβαιωθείτε ότι:

- Το τηλέφωνό σας είναι ενεργοποιημένο,
- Η μπαταρία του τηλεφώνου σας δεν έχει αποφορτιστεί,
- το τηλέφωνο έχει προηγουμένως συγχρονιστεί με το ηχοσύστημα,
- έχει ενεργοποιηθεί η λειτουργία Bluetooth® στο τηλέφωνό σας και στο ηχοσύστημα,
- το τηλέφωνο έχει ρυθμιστεί να αποδεχτεί όλα τα αιτήματα συγχρονισμού.

Σημείωση: η παρατεταμένη χρήση του συστήματος ανοιχτής ακρόασης συντελεί στην πιο γρήγορη αποφόρτιση της μπαταρίας του τηλεφώνου σας.

ΣΥΝΔΕΣΗ, ΑΠΟΣΥΝΔΕΣΗ ΤΗΛΕΦΩΝΟΥ (3/3)

Αποσύνδεση τηλεφώνου

Για να αποσυνδέσετε το τηλέφωνό σας από το ηχοσύστημα:

- εμφανίστε το μενού ρυθμίσεων πατώντας το πλήκτρο **12** ή το πλήκτρο **8** στην πρόσοψη του ηχοσυστήματος ή το πλήκτρο **19** στο χειριστήριο κολώνας τιμονιού,
- επιλέξτε το μενού «Σύνδεση Bluetooth» με το κομβίο **11** στην πρόσοψη του ηχοσυστήματος ή το κομβίο **22** στο χειριστήριο κολώνας τιμονιού.
- Επιλέξτε το τηλέφωνο που επιθυμείτε να αποσυνδέσετε από τη λίστα και έπειτα επιλέξτε «Disconnect» περιστρέφοντας και πιέζοντας το κομβίο **11** στην πρόσοψη του ηχοσυστήματος ή το κομβίο **22** στο χειριστήριο κολώνας τιμονιού.

Η απενεργοποίηση του τηλεφώνου μπορεί επίσης να προκαλέσει αποσύνδεση από το ηχοσύστημα.

Στη συνέχεια θα εμφανιστεί ένα μήνυμα στην οθόνη του ηχοσυστήματος για να επιβεβαιώσει την αποσύνδεση του τηλεφώνου.

Σημείωση: Αν κατά την αποσύνδεση του τηλεφώνου σας βρίσκεστε σε τηλεφωνική επικοινωνία, η συνομιλία σας θα μεταφερθεί αυτόματα στο τηλέφωνό σας.

Για να αποσυνδέσετε το τηλέφωνό σας, μπορείτε επίσης να:

- απενεργοποιήσετε τη λειτουργία Bluetooth® του ηχοσυστήματός σας.
- Απενεργοποιήσετε το Bluetooth® του τηλεφώνου σας,
- καταργήσετε το τηλέφωνο που έχει συγχρονιστεί από το μενού «Τηλέφωνο».

Για να απενεργοποιήσετε το Bluetooth® του ηχοσυστήματός σας, ανατρέξτε στις πληροφορίες στην παράγραφο «Λειτουργία Bluetooth» στην ενότητα «Γενική περιγραφή».

Για τον αποσυγχρονισμό ενός τηλεφώνου Bluetooth®, ανατρέξτε στις πληροφορίες του κεφαλαίου «Αποσυγχρονισμός τηλεφώνου» της ενότητας «Συγχρονισμός/αποσυγχρονισμός τηλεφώνου».

Κλήση επαφής από τον τηλεφωνικό κατάλογο σας

Κατά το συγχρονισμό του τηλεφώνου σας, ο τηλεφωνικός σας κατάλογος μεταφορτώνεται αυτόματα στο ηχοσύστημα.

- Εμφανίστε το μενού «Τηλέφωνο» πατώντας το πλήκτρο **8** στην πρόσοψη του ηχοσυστήματος ή το πλήκτρο **19** στο χειριστήριο κολώνας τιμονιού,
- επιλέξτε «Phone Book» περιστρέφοντας το κομβίο **11** στην πρόσοψη του ηχοσυστήματος ή το κομβίο **22** στο χειριστήριο της κολώνας τιμονιού.
- επιβεβαιώστε πιέζοντας το κομβίο **11** στην πρόσοψη του ηχοσυστήματος ή το κομβίο **18** στο χειριστήριο στην κολώνα τιμονιού,
- επιλέξτε μια επαφή για να καλέσετε από τη λίστα και έπειτα επικυρώστε πιέζοντας το κομβίο **11** στην πρόσοψη του ηχοσυστήματος ή το κομβίο **18** στο χειριστήριο κολώνας τιμονιού για να πραγματοποιήσετε την κλήση.

Σημείωση: για να επιστρέψετε στην προηγούμενη οθόνη, πιέστε το πλήκτρο **9** στην πρόσοψη του ηχοσυστήματος.

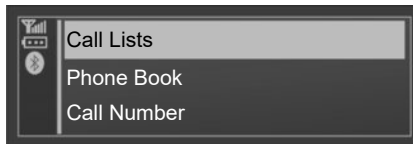

Κλήση μίας επαφής από το ιστορικό κλήσεων

- Εμφανίστε το ιστορικό κλήσεων το πλήκτρο **8** στην πρόσοψη του ηχοσυστήματος ή το πλήκτρο **19** στο χειριστήριο κολώνας τιμονιού και, στη συνέχεια επιλέξτε «Call Lists»,
- επιλέξτε το μενού «Dialed Call», «Received Call» ή «Missed Call» περιστρέφοντας το κομβίο **11** στην πρόσοψη του ηχοσυστήματος ή το κομβίο **22** στο χειριστήριο της κολώνας τιμονιού.

- επιβεβαιώστε πιέζοντας το κομβίο **11** στην πρόσοψη του ηχοσυστήματος ή το κομβίο **18** στο χειριστήριο στην κολώνα τιμονιού.

Το ιστορικό κλήσεων εμφανίζεται στην οθόνη του ηχοσυστήματος.

- Επιλέξτε μια επαφή ή έναν αριθμό για να καλέσετε και έπειτα επικυρώστε πιέζοντας το κομβίο **11** στην πρόσοψη του ηχοσυστήματος ή το κομβίο **18** στο χειριστήριο κολώνας τιμονιού για να πραγματοποιήσετε την κλήση.



Συνιστάται να σταματάτε το αυτοκίνητο για να πληκτρολογήσετε έναν αριθμό τηλεφώνου ή για να αναζητήσετε μία επαφή.

Το σύστημα δεν υποστηρίζει διπλή κάρτα SIM και κλήση τριών δρόμων, όταν το τηλέφωνό σας είναι συνδεδεμένο. Σε περίπτωση που λάβετε μία δεύτερη κλήση ενώ βρίσκεστε ήδη σε τηλεφωνική επικοινωνία, η κλήση αυτή απορρίπτεται αυτόματα.

Πραγματοποίηση κλήσης με πληκτρολόγηση του τηλεφωνικού αριθμού

- Εμφανίστε το μενού «Τηλέφωνο» πατώντας το πλήκτρο **8** στην πρόσοψη του ηχοσυστήματος ή το πλήκτρο **19** στο χειριστήριο κολώνας τιμονιού και, στη συνέχεια, επιλέξτε το μενού «Call Number»,
- καλέστε τον επιθυμητό αριθμό με το αριθμητικό πληκτρολόγιο περιστρέφοντας και πιέζοντας το κομβίο **11** στην πρόσοψη του συστήματος ήχου ή το κομβίο **22** στο χειριστήριο κολώνας τιμονιού και, στη συνέχεια, επιλέξτε **↵**.

Μπορείτε να ξανακαλέσετε τον τελευταίο αριθμό που πληκτρολογήσατε πιέζοντας παρατεταμένα το πλήκτρο **8** στην πρόσοψη του ηχοσυστήματος ή το πλήκτρο **19** στο χειριστήριο της κολώνας τιμονιού.

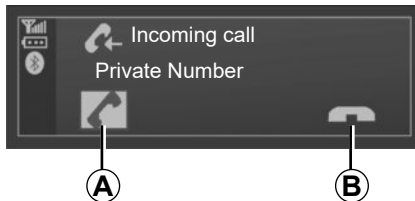

ΑΠΑΝΤΗΣΗ ΚΛΗΣΗΣ

Κατά τη λήψη μίας κλήσης, ο αριθμός τηλεφώνου που σας καλεί εμφανίζεται στην οθόνη του ηχοσυστήματος (αυτή η λειτουργία εξαρτάται από τις ρυθμίσεις που έχετε επιλέξει μέσω της εταιρείας κινητής τηλεφωνίας της οποίας είστε συνδρομητής).

Αν ο αριθμός τηλεφώνου που σας καλεί υπάρχει ήδη σε κάποιο κατάλογο, το όνομα της επαφής εμφανίζεται στη θέση του αριθμού τηλεφώνου.

Εάν ο αριθμός τηλεφώνου δεν μπορεί να εμφανιστεί, το μήνυμα «Private Number» εμφανίζεται στην οθόνη του ηχοσυστήματος.

Για να αποδεχτείτε μια εισερχόμενη κλήση:

- επιλέξτε **A** περιστρέφοντας και πατώντας το κομβίο **11** στην πρόσοψη του ηχοσυστήματος ή το κομβίο **22** στο χειριστήριο της κολώνας τιμονιού.
- πιέστε στιγμιαία **17** ή **19** στο χειριστήριο στην κολώνα τιμονιού.

Για να απορρίψετε μια εισερχόμενη κλήση:

- επιλέξτε **B** περιστρέφοντας και πατώντας το κομβίο **11** στην πρόσοψη του ηχοσυστήματος ή το κομβίο **22** στο χειριστήριο της κολώνας τιμονιού.
- πιέστε παρατεταμένα **17** ή **19** στο χειριστήριο στην κολώνα τιμονιού.

ΠΡΑΓΜΑΤΟΠΟΙΗΣΗ, ΑΠΑΝΤΗΣΗ ΚΛΗΣΗΣ (3/3)



Κατά τη διάρκεια της συνομιλίας

Μπορείτε να:

- ρυθμίστε την ένταση πιέζοντας τα πλήκτρα **14** και **16** στην πρόσοψη του ηχοσυστήματος ή το χειριστήριο στην κολώνα τιμονιού, ή τα πλήκτρα **20** και **21** στο χειριστήριο κολώνας τιμονιού.
- τερματίστε την κλήση πατώντας το πλήκτρο **8** στην πρόσοψη του ηχοσυστήματος ή τα πλήκτρα **17** ή **19** στο χειριστήριο κολώνας τιμονιού.

Περιστρέφοντας το κομβίο **11** στην πρόσοψη του ηχοσυστήματος μπορείτε να εκτελέσετε τις εξής ενέργειες:

- να τερματίσετε την κλήση (επιλέξτε και πιέστε το εικονίδιο **C**);
- μεταφέρετε τη συνομιλία από το ηχοσύστημα στο τηλέφωνό σας (επιλέξτε και πατήστε το εικονίδιο **D**);
- χειριστείτε το πληκτρολόγιο του τηλεφώνου σας από το ηχοσύστημα (επιλέξτε και πατήστε το εικονίδιο **E**).

ΡΥΘΜΙΣΕΙΣ ΣΥΣΤΗΜΑΤΟΣ (1/2)

Εμφάνιση ραδιοκειμένων

Για να εμφανίσετε κείμενο ραδιοφώνου:

- πιέστε το πλήκτρο **12** στην πρόσοψη του ηχοσυστήματος,
- επιλέξτε το μενού «Radio» με το κομβίο **11** στην πρόσοψη του ηχοσυστήματος,
- επικυρώστε πιέζοντας το κομβίο **11** στην πρόσοψη του ηχοσυστήματος.

Η οθόνη κειμένου ραδιοφώνου μπορεί να περιέχει ένα μέγιστο αριθμό εξήντα τεσσάρων χαρακτήρων.

Σημείωση: αν δεν παρέχεται καμία πληροφορία, η οθόνη του ηχοσυστήματος θα εμφανιστεί το μήνυμα «Κανένα μήνυμα».

Ρυθμίσεις ήχου

Για να εμφανίσετε τις ρυθμίσεις ήχου:

- πιέστε το πλήκτρο **12** στην πρόσοψη του ηχοσυστήματος,
- επιλέξτε «parameters» χρησιμοποιώντας το κομβίο **11** στην πρόσοψη του ηχοσυστήματος
- πιέστε το κομβίο **11** στην πρόσοψη του συστήματος για να επικυρώσετε και να εμφανίσετε το μενού ρυθμίσεων ήχου,
- επιλέξτε «Audio» για να αποκτήσετε πρόσβαση στα διαφορετικά πεδία με την ακόλουθη σειρά:
 - «Μπάσα»,
 - «Πρίμα»,
 - «Απόσβεση» (κατανομή του ήχου εμπρός/πίσω),
 - «Ισορροπία» (κατανομή αριστερά/δεξιά).

Μπορείτε να τροποποιήσετε την τιμή για καθεμία από τις ρυθμίσεις, περιστρέφοντας το κομβίο **11** στην πρόσοψη του ηχοσυστήματος.

Πιέστε το κομβίο **11** στην πρόσοψη του ηχοσυστήματος για να επιβεβαιώσετε και να επιστρέψετε στην προηγούμενη επιλογή.

Το σύστημα κλείνει αυτόματα το μενού εάν δεν εκτελεστεί καμία ενέργεια για μερικά δευτερόλεπτα. Μπορείτε επίσης να εξέλθετε από το μενού πιέζοντας το πλήκτρο **9** στην πρόσοψη του συστήματος ήχου.

Ρυθμίσεις AUX

Από το μενού «parameters», περιστρέψτε το κομβίο **11** στην πρόσοψη του ηχοσυστήματος και έπειτα επιλέξτε «Aux In» για να αποκτήσετε πρόσβαση στα διαφορετικά κεφάλαια με την ακόλουθη σειρά:

- «ΥΨ»,
- «ΜΕΣ.»,
- «ΧΑΜ».

Οι τιμές για κάθε ρύθμιση είναι οι ακόλουθες:

- «ΥΨ.» (300 mV),
- «ΜΕΣ.» (600 mV),
- «ΧΑΜ» (1200 mV).

Επιλογή γλώσσας

Αποκτήστε πρόσβαση στο «Language» στο μενού «parameters», στη συνέχεια, επιλέξτε τη γλώσσα που επιθυμείτε.

ΡΥΘΜΙΣΕΙΣ ΣΥΣΤΗΜΑΤΟΣ (2/2)

Επαναφορά προεπιλεγμένων ρυθμίσεων

Για να επιστρέψετε στις προεπιλεγμένες ρυθμίσεις:

- Εμφανίστε το μενού ρυθμίσεων πιέζοντας το πλήκτρο **12** στην πρόσοψη του ηχοσυστήματος,
- επιλέξτε το μενού «parameters» με το κομβίο **11** στην πρόσοψη του ηχοσυστήματος,
- πιάστε το κομβίο **11** στην πρόσοψη του ηχοσυστήματος για να εμφανίσετε το μενού ρυθμίσεων και έπειτα επιλέξτε «Default audio».

Ένα μήνυμα εμφανίζεται στην οθόνη του ηχοσυστήματος και σας ζητά να επιβεβαιώσετε την επιλογή σας. Αφού επιλέξετε αυτό το στοιχείο, όλες οι ρυθμίσεις του ηχοσυστήματος επανέρχονται στις προεπιλεγμένες τιμές.

Ρυθμίσεις συστήματος τηλεφώνιας

Για να εμφανίσετε το μενού ρυθμίσεων τηλεφώνου, πατήστε το πλήκτρο **8** στην πρόσοψη του ηχοσυστήματος ή το πλήκτρο **19** στο χειριστήριο κολώνας τιμονιού.

Το σύστημα κλείνει αυτόματα το μενού εάν δεν εκτελεστεί καμία ενέργεια για μερικά δευτερόλεπτα. Μπορείτε επίσης να εξέλθετε από το μενού πιέζοντας το πλήκτρο **9** στην πρόσοψη του συστήματος ήχου.

ΚΩΔΙΚΟΣ ΑΣΦΑΛΕΙΑΣ

Το ηχοσύστημα προστατεύεται με κωδικό ασφαλείας (που παρέχεται από το επίσημο συνεργείο της μάρκας). Μέσω αυτού του κωδικού, επιτυγχάνεται το ηλεκτρονικό κλείδωμα του συστήματος ήχου σε περίπτωση διακοπής της ηλεκτρικής τροφοδοσίας (αποσύνδεση μπαταρίας, αποσύνδεση συστήματος, καμένη ασφάλεια...).

Για να θέσετε σε λειτουργία το σύστημα ήχου, πρέπει να εισαγάγετε τον μυστικό κωδικό πρόσβασης που αποτελείται από τέσσερα ψηφία.

Σημειώστε αυτόν τον κωδικό και φυλάξτε τον σε κάποιο ασφαλές σημείο. Εάν το χάσετε, συμβουλευθείτε ένα επίσημο συνεργείο της μάρκας.

Εισαγωγή κωδικού

Για να εισαγάγετε τον κωδικό:

- πατήστε το πλήκτρο **1** στην πρόσοψη του ηχοσυστήματος για να ενεργοποιήσετε το σύστημα. Το μήνυμα «ΚΩΔΙΚΟΣ» και έπειτα «0000» εμφανίζεται στην οθόνη.

- για να ρυθμίσετε την τιμή για το πρώτο ψηφίο που αναβοσβήνει, πιάστε το πλήκτρο **1** στο πληκτρολόγιο **7** στην πρόσοψη του ηχοσυστήματος, μέχρι τον επιθυμητό αριθμό,
- ρυθμίστε τα παρακάτω ψηφία πλήκτρων, **2**, **3** και **4** από το πληκτρολόγιο **7** στην πρόσοψη του ηχοσυστήματος κατά τον ίδιο τρόπο.

Μετά την επιλογή του τέταρτου ψηφίου, πιάστε παρατεταμένα το πλήκτρο **6** στο πληκτρολόγιο **7** στην πρόσοψη του ηχοσυστήματος.

Η εισαγωγή του κωδικού ολοκληρώνεται, επιτρέποντας το άμεσο ξεκλείδωμα του συστήματος ήχου.

Σφάλμα κατά την εισαγωγή του κωδικού

Εάν υπάρχει σφάλμα κατά την εισαγωγή του κωδικού, το μήνυμα «ΣΦΑΛΜΑ ΚΩΔΙΚΟΥ... ΠΕΡΙΜΕΝΕΤΕ» εμφανίζεται στην οθόνη του ηχοσυστήματος.

Περιμένετε περίπου **60** δευτερόλεπτα και μετά εισαγάγετε ξανά τον κωδικό.

Ο χρόνος αναμονής διπλασιάζεται για κάθε νέο σφάλμα.

ΠΡΟΒΛΗΜΑΤΑ ΣΤΗ ΛΕΙΤΟΥΡΓΙΑ (1/3)

Περιγραφή	Πιθανές αιτίες	Λύσεις
Δεν ακούγεται κανένας ήχος.	Η ένταση είναι στο χαμηλότερο επίπεδο ή έχει τεθεί σε λειτουργία παύσης.	Δυναμώστε την ένταση ή απενεργοποιήστε τη λειτουργία παύσης.
Το σύστημα ήχου δεν λειτουργεί και η οθόνη δεν ανάβει.	Το σύστημα ήχου δεν έχει ενεργοποιηθεί.	Ενεργοποιήστε το σύστημα ήχου.
	Η ασφάλεια του συστήματος ήχου έχει καεί.	Αντικαταστήστε την ασφάλεια (βλ. ενότητα «Ασφάλειες» στο εγχειρίδιο χρήσης του οχήματός του αυτοκινήτου σας).
Το σύστημα ήχου δεν λειτουργεί, αλλά η οθόνη ανάβει.	Η ένταση έχει ρυθμιστεί στο χαμηλότερο επίπεδο.	Πιέστε το πλήκτρο 16 ή περιστρέψτε το κουμπί 1 στην πρόσοψη του ηχοσυστήματος ή πιέστε το πλήκτρο 16 ή 20 του τηλεχειριστηρίου.
	Βραχυκύκλωμα στα ηχεία.	Απευθυνθείτε σε ένα Επίσημο Συνεργείο της μάρκας
Δεν παράγεται κανένας ήχος από το αριστερό ή δεξιό ηχείο είτε πρόκειται για αναπαραγωγή ήχου από το ραδιόφωνο είτε από το CD.	Έχει γίνει λάθος ρύθμιση της κατανομής του ήχου (ρύθμιση αριστερά/δεξιά).	Ρυθμίστε σωστά την κατανομή του ήχου.
	Έχει αποσυνδεθεί το ηχείο.	Συμβουλευθείτε ένα Επίσημο Συνεργείο της μάρκας
Κακή ραδιοφωνική λήψη ή αδυναμία λήψης ραδιοφωνικού σήματος.	Το αυτοκίνητο βρίσκεται σε μεγάλη απόσταση από τον ραδιοφωνικό πομπό στη συχνότητα του οποίου έχει συντονιστεί το ραδιόφωνο (παράσιτα, παρεμβολές άλλων ραδιοφωνικών σταθμών).	Αναζητήστε κάποιον άλλο πομπό με καλύτερο ραδιοφωνικό σήμα στην περιοχή όπου βρίσκεστε ή απενεργοποιήστε τη λειτουργία «RDS-AF».
	Η ραδιοφωνική λήψη παρεμποδίζεται από παρεμβολές που προκύπτουν από τη λειτουργία του κινητήρα.	Συμβουλευθείτε ένα Επίσημο Συνεργείο της μάρκας
	Η κεραία έχει υποστεί ζημιά ή δεν είναι συνδεδεμένη.	Συμβουλευθείτε ένα Επίσημο Συνεργείο της μάρκας

ΠΡΟΒΛΗΜΑΤΑ ΣΤΗ ΛΕΙΤΟΥΡΓΙΑ (2/3)

Περιγραφή	Πιθανές αιτίες	Λύσεις
Η αρχική ανάγνωση ενός CD/CD MP3 φαίνεται να απαιτεί πολύ χρόνο.	Βρώμικο CD.	Εξαγάγετε το CD από τον οδηγό ανάγνωσης και καθαρίστε το.
	CD MP3.	Περιμένετε: Η σάρωση αυτών των CD MP3 απαιτεί περισσότερο χρόνο.
Εμφανίζεται το μήνυμα «CD ERROR» ή το σύστημα ήχου εξαγει το CD/CD MP3.	CD που δεν εισήχθη σωστά/είναι βρώμικο/κατεστραμμένο/μη συμβατό.	Εξαγάγετε το CD/CD MP3. Εισαγάγετε σωστά ένα καθαρό/σε καλή κατάσταση/συμβατό CD/CD MP3.
Δεν είναι δυνατή η ανάγνωση ορισμένων αρχείων του CD MP3 από το σύστημα ήχου.	Έχει γίνει εγγραφή αρχείων ήχου καθώς και μη ακουστικών αρχείων στο ίδιο CD.	Πραγματοποιήστε εγγραφή των αρχείων ήχου και των μη ακουστικών αρχείων σε διαφορετικά CD.
Η ανάγνωση του CD MP3. δεν είναι δυνατή από το σύστημα ήχου.	Η ταχύτητα εγγραφής του CD ήταν μικρότερη από 8x ή μεγαλύτερη από 16x.	Πραγματοποιήστε εγγραφή του CD με ταχύτητα 8x.
	Η εγγραφή του CD έγινε χρησιμοποιώντας την επιλογή συμπληρωματικής εγγραφής δεδομένων (multisession).	Πραγματοποιήστε εγγραφή του CD σε λειτουργία άμεσης εγγραφής δίσκου («Disc At Once») ή εκτελέστε εγγραφή του CD σε λειτουργία άμεσης εγγραφής κομματιών («Track At Once») και ολοκληρώστε το δίσκο μετά την τελευταία περίοδο λειτουργίας.
Δεν είναι καλή η ποιότητα ανάγνωσης του CD MP3.	Το CD είναι μαύρο ή βαμμένο με κάποιο χρώμα που μειώνει την ανακλαστική ικανότητα της επιφάνειάς του, μειώνοντας κατ'επέκταση και την ποιότητα ανάγνωσής του.	Αντιγράψτε το CD σας σε ένα CD με λευκή ή ανοιχτόχρωμη επιφάνεια.

ΠΡΟΒΛΗΜΑΤΑ ΣΤΗ ΛΕΙΤΟΥΡΓΙΑ (3/3)

Περιγραφή	Πιθανές αιτίες	Λύσεις
Η σύνδεση του τηλεφώνου με το σύστημα ήχου δεν είναι εφικτή.	<ul style="list-style-type: none">- Το τηλέφωνό σας είναι απενεργοποιημένο.- Η μπαταρία του τηλεφώνου σας έχει αποφορτιστεί.- Δεν έχει προηγηθεί συγχρονισμός του τηλεφώνου σας με το σύστημα τηλεφωνίας ελεύθερα χέρια.- Η λειτουργία Bluetooth® στο τηλέφωνό σας και το ηχοσύστημα δεν έχει ενεργοποιηθεί.- Δεν έχει πραγματοποιηθεί ρύθμιση των παραμέτρων του τηλεφώνου, ώστε να γίνει δεκτό το αίτημα σύνδεσης του συστήματος ήχου.	<ul style="list-style-type: none">- Ενεργοποιήστε το τηλέφωνό σας.- Επαναφορτίστε τη μπαταρία του τηλεφώνου σας.- Συγχρονίστε το τηλέφωνό σας στο σύστημα τηλεφωνίας hands-free.- Ενεργοποιήστε το Bluetooth® του τηλεφώνου σας και το ηχοσύστημάτος.- Ρυθμίστε τις παραμέτρους του τηλεφώνου, ώστε να γίνει δεκτό το αίτημα σύνδεσης του συστήματος ήχου.
Δεν είναι δυνατή η σύνδεση της φορητής συσκευής ήχου Bluetooth® στο σύστημα.	<ul style="list-style-type: none">- Η φορητή σας συσκευή είναι απενεργοποιημένη.- Η μπαταρία της φορητής σας συσκευής έχει αποφορτιστεί.- Δεν έχει προηγηθεί συγχρονισμός της φορητής σας συσκευής με το σύστημα ήχου.- Η λειτουργία Bluetooth® της φορητής συσκευής ήχου και του ηχοσυστήματος δεν έχει ενεργοποιηθεί.- Δεν έχει πραγματοποιηθεί ρύθμιση των παραμέτρων της φορητής συσκευής αναπαραγωγής ήχου, ώστε να γίνει δεκτό το αίτημα σύνδεσης του συστήματος ήχου.- Δεν μπορεί να ξεκινήσει η αναπαραγωγή της μουσικής από τη φορητή σας συσκευή.	<ul style="list-style-type: none">- Ενεργοποιήστε τη φορητή σας συσκευή.- Επαναφορτίστε την μπαταρία της φορητής σας συσκευής.- Συγχρονίστε τη φορητή σας συσκευή με το σύστημα ήχου.- Ενεργοποιήστε το Bluetooth® της φορητής σας συσκευής και του συστήματος ήχου.- Ρυθμίστε τις παραμέτρους της φορητής συσκευής αναπαραγωγής, ώστε να γίνει δεκτό το αίτημα σύνδεσης του συστήματος ήχου.- Ανάλογα με τον βαθμό συμβατότητας του τηλεφώνου σας, μπορεί να χρειαστεί να ενεργοποιήσετε την αναπαραγωγή μουσικής από τη φορητή σας συσκευή.
Εμφανίζεται το μήνυμα «Χαμηλή στάθμη μπαταρίας».	Η παρατεταμένη χρήση του συστήματος hands-free συντελεί στην πιο γρήγορη αποφόρτιση της μπαταρίας του τηλεφώνου σας.	Επαναφορτίστε τη μπαταρία του τηλεφώνου σας.

ΑΛΦΑΒΗΤΙΚΟ ΕΥΡΕΤΗΡΙΟ (1/2)

B

Bluetooth@..... GR.10 – GR.11

C

CD / CD MP3

ακρόαση GR.15
γρήγορη ανάγνωση..... GR.15
εξαγωγή..... GR.16
τοποθέτηση GR.15
τυχαία επιλογή κομματιών..... GR.16
χαρακτηριστικά των CD MP3 GR.15

I

ID3 tag GR.16

R

RDS..... GR.10, GR.28

W

WMA..... GR.15

A

απάντηση κλήσης..... GR.26
αποσυγχρονισμός ενός τηλεφώνου..... GR.21
αποσύνδεση ενός τηλεφώνου GR.24

Γ

γλώσσες GR.28

Δ

διακοπή του ήχου GR.12

E

εκκίνηση..... GR.12
ένταση ήχου..... GR.12
ένταση ήχου επικοινωνίας GR.27
εξωτερική πηγή..... GR.17
επικοινωνία..... GR.26
επιλογή πηγής (source)..... GR.12
ευρετήριο τηλεφώνου GR.25

Z

ζώνες συχνοτήτων FM / LW / MW GR.10 – GR.11

I

ιστορικό των κλήσεων..... GR.25

K

Κείμενο CD GR.16
kit τηλεφώνου ελεύθερα χέρια..... GR.11
κωδικός ασφαλείας..... GR.29

Π

παρακολούθηση συχνοτήτων AF-RDS GR.14
παύση GR.16
περιοχή συχνοτήτων..... GR.13
πλήκτρα..... GR.4 → GR.9
πορεία..... GR.12
πραγματοποίηση κλήσης..... GR.25 → GR.27
προβλήματα στη λειτουργία..... GR.30 → GR.32
προεπιλεγμένες ρυθμίσεις..... GR.29
προφυλάξεις κατά τη χρήση GR.2

P

ραδιόφωνο

αυτόματη απομνημόνευση σταθμών..... GR.13
αυτόματος τρόπος λειτουργίας..... GR.13
επιλογή σταθμού GR.13
προεπιλογή σταθμών GR.13
χειροκίνητος τρόπος λειτουργίας..... GR.13
ρυθμίσεις
σύστημα ήχου GR.28

Σ

σβήσιμο GR.12
συγχρονισμός ενός τηλεφώνου GR.20 – GR.21
σύνδεση
αποτυχία..... GR.23
σύνδεση Bluetooth..... GR.18
σύνδεση ενός τηλεφώνου GR.22
σύστημα τηλεφωνίας ελεύθερα χέρια GR.25 → GR.27

ΑΛΦΑΒΗΤΙΚΟ ΕΥΡΕΤΗΡΙΟ (2/2)

Υ

υποδοχή USB..... GR.17

υποδοχή βύσματος..... GR.18

Φ

φορητή συσκευή ήχου Bluetooth® GR.18

Χ

χειριστήρια..... GR.4 → GR.9

Съдържание

Предпазни мерки при употреба	BUL.2
Описание на командите	BUL.4
Общо описание	BUL.10
Операции	BUL.12
Слушане на радио	BUL.13
Възпроизвеждане на CD/CD MP3.	BUL.15
Допълнителни аудиоизточници	BUL.17
Регистриране/дерегистриране на телефон	BUL.20
Свързване/прекрояване на връзката с телефон	BUL.22
Извършване/получаване на повикване	BUL.25
Системни настройки	BUL.28
Неизправности във функционирането	BUL.30

Превод от френски език. Възпроизвеждане или превод, дори частично, се забранява без писмено разрешение от производителя на автомобила.

ПРЕДПАЗНИ МЕРКИ ПРИ УПОТРЕБА (1/2)

Задължително е да спазвате описаните по-долу предпазни мерки по време на използването на системата, за да се гарантира сигурността и да се предотврати риска от материални щети. Спазвайте задължително действащите закони в държавата, в която се намирате.



Предпазни мерки относно работата с аудиосистемата

- Работете с командите (на предния панел или на волана) и обръщайте внимание на извежданата информация на екрана, когато условията на движение ви позволяват това.
- Настройте звука към средно ниво, което позволява да чувате околните шумове.

Предпазни мерки относно материални щети

- Не се опитвайте да демонтирате или модифицирате системата. Така ще избегнете всякакъв риск от материални щети и изгаряне.
- В случай на неизправност и за всякакви процедури по монтиране се свържете с представител на производителя.
- Не поставяйте чужди тела, повредени или замърсени CD/CD MP3 дискове в четеца.
- Използвайте само кръгли CD/CD MP3 дискове с диаметър 12 cm.
- Когато боравите с дисковете, дръжте ги само за външните и вътрешните ръбове, без да докосвате неотпечатаната повърхност на CD/CD MP3 диска.
- Не залепяйте хартия върху CD/CD MP3 дисковете.
- При продължителна употреба, издърпвайте CD/CD MP3 диска от четеца внимателно, защото може да е загрял.
- Никога не излагайте CD/CD MP3 диска на силна топлина или пряка слънчева светлина.

Предпазни мерки относно телефона

- Използването на телефон в автомобила се регламентира от определени закони. Те не позволяват използване на системи за мобилни телефони тип „свободни ръце“ в каквато и да е ситуация на шофиране: вниманието на водача трябва изцяло да е насочено към шофирането.
- Използването на телефона по време на шофиране е разсейващ фактор и носи сериозни рискове, като това се отнася за всички етапи на използване на телефона (набиране на номер, разговор, търсене на запис в паметта...).

Поддръжка на предния панел

- Използвайте мека кърпа и, ако е необходимо, малко количество сапунена вода. Почистете с мека и леко навлажнена кърпа и след това забършете с мека и суха кърпа.
- Не натискайте върху дисплея на предния панел, не използвайте продукти на базата на алкохол.

ПРЕДПАЗНИ МЕРКИ ПРИ УПОТРЕБА (2/2)

Приемане на Общите условия за продажба преди използването на системата е задължително.

Описанието на модифицираните модели в това ръководство се базира на познатите характеристики с актуалност датата на създаване на този документ. **Ръководството комбинира всички налични функции за описаните модели. Наличието на функциите зависи от модела на оборудването, избраните опции и държавата на закупуване. Наред с това функционалности, които следва да се появят в течение на годината, може да са описани в този документ. Екраните, показани в ръководството, не са задължителни.** В зависимост от марката и модела на телефона ви, някои функции може да са частично или напълно несъвместими с мултимедийната система на автомобила.

За повече подробности се обърнете към представител на марката.

ОПИСАНИЕ НА БУТОНИТЕ ЗА УПРАВЛЕНИЕ (1/6)

Преден панел на системата

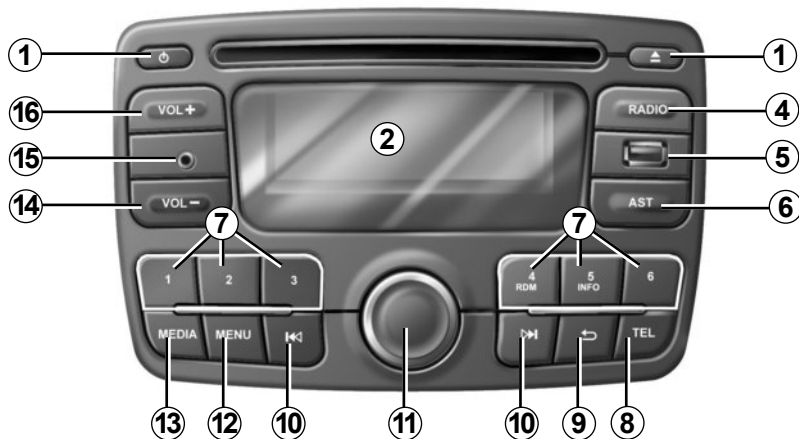

Превключватели на кормилната колона

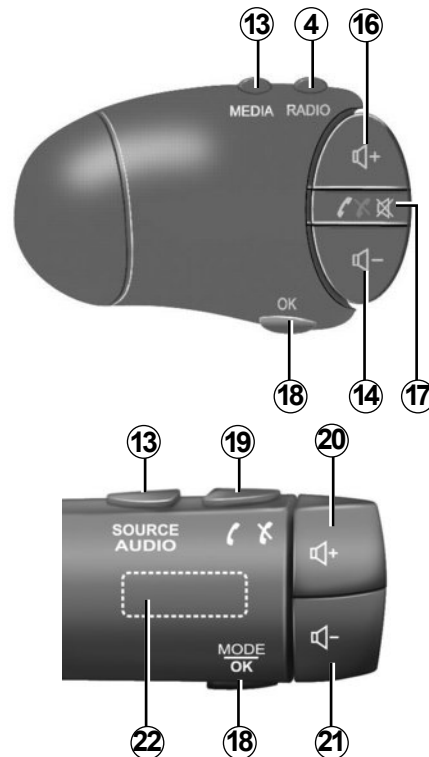

Предният панел на системата може да се различава.

ОПИСАНИЕ НА БУТОНИТЕ ЗА УПРАВЛЕНИЕ (2/6)

Панели на системата

Ⓐ

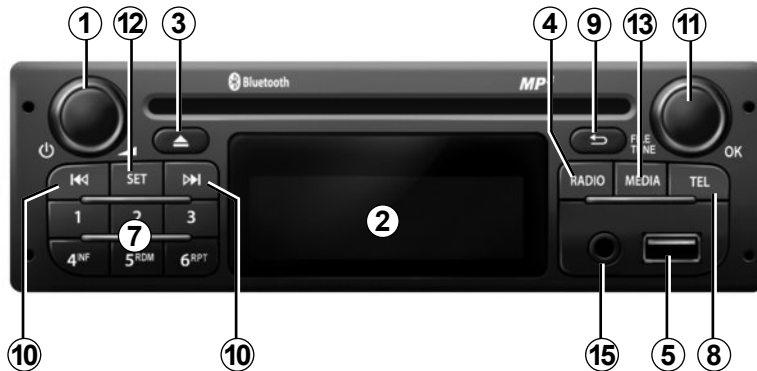

Ⓑ

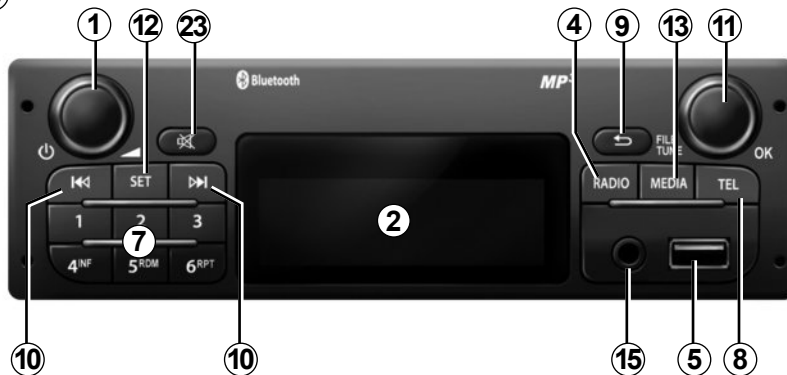

ОПИСАНИЕ НА БУТОНИТЕ ЗА УПРАВЛЕНИЕ (3/6)

Преден панел на системата

С



ОПИСАНИЕ НА БУТОНИТЕ ЗА УПРАВЛЕНИЕ (4/6)

	Функция за аудиосистема	Функция „ТЕЛЕФОН“
1	Натискане за кратко: стартиране/спиране. Завъртане: регулиране на звука (само за бутони A , B и C).	
2	Информационен дисплей	
3	Изваждане на CD/CD MP3 диск.	
4	Избор на източника за радио и вълновия диапазон. Вълновият диапазон е FM1, FM2, AM, FM, AST.	
5	USB порт за iPod® или други външни източници.	
6	Кратко натискане: за активиране на режима AST и връщане към последната слушана AST радиостанция. Продължително натискане: стартиране на търсене за шестте радиостанции с най-силни честоти.	
7	Натискане за кратко: извикване на предварително запаметена радиостанция. Продължително натискане: запамятаване на радиостанция.	
8		Кратко натискане: достъп до менюто „Phone“. Продължително натискане: повторно набирание на последно набрания номер. По време на разговор: прекратяване на извършвания в момента разговор.
9	– Връщане към предишния екран/предишното ниво при преглеждане на менютата; – отмяна на текущото действие.	

ОПИСАНИЕ НА БУТОНИТЕ ЗА УПРАВЛЕНИЕ (5/6)

	Функция за аудиосистема	Функция „ТЕЛЕФОН“
10	<p>Кратко натискане: смяна на записите (CD/CD MP3, при някои преносими аудиоплейъри) или смяна на радиочестотите.</p> <p>Продължително натискане: бързо превъртане напред/назад на CD/CD MP3 запис при някои преносими аудиоплейъри или превъртане на радиостанциите, докато бутонът не бъде освободен.</p>	
11	<p>По време на слушане на CD/CD MP3, USB, iPod®, преносим аудиоплейър Bluetooth®: изключване на звука и пауза.</p> <p>Кратко натискане: потвърждаване на действие.</p> <p>Завъртане: навигиране на менюто, списъци или радиочестотите (на стъпки от 0,05 Hz).</p>	
12	Достъп до менюто за персонализирани настройки.	
13	Избор на желана медия (ако е свързана): CD/CD MP3 → iPod® → USB → AUX → Bluetooth®.	
14, 21	Намаляване на нивото на звука на текущия аудиоизточник.	
15	Допълнителен вход.	
16, 20	Увеличаване на нивото на звука на текущия аудиоизточник.	
17	<ul style="list-style-type: none"> – Изключване на звука от радиоизточника, който се възпроизвежда в момента; – Изключване на звука и поставяне на възпроизвеждането на пауза на CD/CD MP3, USB, iPod®, преносимо аудиоустройство Bluetooth®. 	<p>Сигналът на повикването е извън обхвата:</p> <ul style="list-style-type: none"> – продължително натискане: повторно набиране на последния номер. <p>При получаване на повикване:</p> <ul style="list-style-type: none"> – кратко натискане: отговор на повикването; – продължително натискане: отхвърляне на повикването. <p>По време на разговор: прекратяване на извършвания в момента разговор.</p>

ОПИСАНИЕ НА БУТОНИТЕ ЗА УПРАВЛЕНИЕ (6/6)

	Функция за аудиосистема	Функция „ТЕЛЕФОН“
18	Потвърждаване на действие.	
19		<ul style="list-style-type: none"> – Кратко натискане: достъп до менюто „Phone“. – Продължително натискане: повторно набиране на последно набрания номер. <p>При получаване на повикване:</p> <ul style="list-style-type: none"> – кратко натискане: отговор на повикването; – продължително натискане: отхвърляне на повикването. <p>По време на разговор: прекратяване на извършвания в момента разговор.</p>
20+21	<ul style="list-style-type: none"> – Изключване на звука от радиозточника, който се възпроизвежда в момента; – изключване на звука и поставяне на възпроизвеждането на пауза на CD/CD MP3, USB, iPod® или преносимо аудиоустройство Bluetooth®. 	
22	<p>Ротация:</p> <ul style="list-style-type: none"> – радио: преглеждане на списъка с радиостанции; – медия: предишен/следващ запис. <p>Кратко натискане: отваряне на текущия списък за възпроизвеждане.</p> <p>Продължително натискане:</p> <ul style="list-style-type: none"> – връщане към предишния екран/предишното ниво при преглеждане на менютата; – отмяна на текущото действие. 	<p>Ротация:</p> <ul style="list-style-type: none"> – Меню „Phone“: преглеждане на списъка. <p>Кратко натискане: потвърждаване на действие.</p> <p>Продължително натискане:</p> <ul style="list-style-type: none"> – връщане към предишния екран/предишното ниво при преглеждане на менютата; – отмяна на текущото действие.
23	<ul style="list-style-type: none"> – Изключване на звука от радиозточника, който се възпроизвежда в момента; – изключване на звука и поставяне на възпроизвеждането на пауза на CD/CD MP3, USB, iPod® или преносимо аудиоустройство Bluetooth®. 	

ОБЩО ОПИСАНИЕ (1/2)

Въведение

Аудиосистемата осигурява следните функции:

- радио RDS;
- CD/CD MP3 четец;
- управление на допълнителни аудиоизточници;
- система „свободни ръце“ за мобилни телефони Bluetooth®.

Функции за радио и CD/CD MP3

Аудиосистемата ви позволява да слушате радио станции и да възпроизведате CD аудио, MP3, WMA, AAC и WAV.

Радиостанциите са сортирани по вълнов диапазон: FM (честотна модулация) и AM (амплитудна модулация).

Системата RDS позволява извеждане на имената на някои станции и слушане на типове програми и информационни съобщения, разпространявани от FM радиостанции:

- информация за общото състояние на трафика по пътищата (TA);
- спешни съобщения (PTY31).

Допълнителни аудиофункции

Можете да слушате своя аудиоплейър директно през високоговорителите на автомобила си. Имате няколко възможности за свързване на аудиоплейъра си в зависимост от типа на притежаваното от Вас устройство:

- USB порт;
- Jack порт;
- Bluetooth® връзка.

За повече подробности относно съвместими устройства се обърнете към представител на марката.

ОБЩО ОПИСАНИЕ (2/2)

Функция „свободни ръце“ за мобилни телефони

Системата „свободни ръце“ за мобилни телефони с Bluetooth® осигурява описаните по-долу функции, спестявайки ви усилията да управлявате своя телефон с ръце:

- регистриране на до пет телефона;
- изпращане/получаване/отхвърляне на повикване;
- прехвърляне на списъка с контакти от указателя на телефона и SIM картата;
- преглед на историята на повикванията чрез аудиосистемата;
- извикване на програмата за съобщения в реално време.

Съвместимост на телефоните

Някои телефони не са съвместими със системата „свободни ръце“, не позволяват използването на всички предлагани функции или не осигуряват оптимално качество на звука.

За повече подробности относно списъка със съвместими телефони се обърнете към представител на марката или разгледайте интернет сайта на производителя, ако има такъв.



Вашата система „свободни ръце“ за мобилни телефони има за цел единствено да улесни комуникацията, намалявайки рисковите фактори, без да ги елиминира изцяло. Спазвайте задължително действащите закони в държавата, в която се намирате.

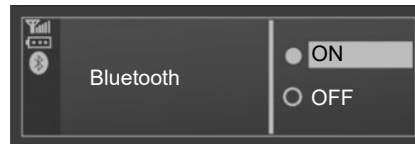

Функция Bluetooth®

Тази функция позволява на аудиосистемата да разпознава и управлява вашия преносим аудиоплейър или телефон Bluetooth®.

Можете да активирате/деактивирате функцията Bluetooth® чрез менюто „Bluetooth“:

- изведете менюто „Phone“ чрез натискане **8** на предния панел на аудиосистемата или **19** на превключвателя на кормилната колона;
- изберете „Bluetooth“ чрез завъртане и натискане **11** на предния панел на аудиосистемата;
- изберете ON/OFF.

ПОТЕГЛЯНЕ

Стартиране и спиране

Натиснете за кратко бутона **1** на предния панел на аудиосистемата, за да включите системата.

Можете да използвате аудиосистемата, без да движите автомобила. Тя ще работи десет минути. Натиснете бутона **1** на предния панел на аудиосистемата, за да активирате системата за допълнителни десет минути.

Изключете аудиосистемата чрез кратко натискане на бутона **1** на предния панел на аудиосистемата.

Избор на източник

Превъртете списъка с различни аудиоизточници, като натиснете последователно бутона **13** на предния панел на аудиосистемата или на превключвателя на кормилната колона. Когато превъртате, източниците се появяват в следната последователност: CD/CD MP3 → iPod → USB → AUX → Bluetooth®.

Забележка: натиснете бутона **8** на предния панел на аудиосистемата или **19** на превключвателя на кормилната колона, за да изведете менюто за телефония.

Когато поставите CD/CD MP3 диск, докато радиото е включено, източникът автоматично се превключва и започва възпроизвеждане от CD.

Може също да изберете радиоизточника, като натиснете бутона **4** на предния панел на аудиосистемата или на превключвателя на кормилната колона.

Неколкократното натискане на бутона **4** на предния панел на аудиосистемата или на превключвателя на кормилната колона превърта вълновите диапазони в следната последователност: FM1 → FM2 → AM → FM1...

Ниво на звука

Настройте силата на звука чрез натискане на бутоните **14** или **16** на предния панел на аудиосистемата или на превключвателя на кормилната колона или чрез завъртане на бутона **1** на предния панел на аудиосистемата, или чрез натискане на бутоните **20** или **21** на превключвателя на кормилната колона.

На дисплея на аудиосистемата се показва съобщението „СИЛА НА ЗВУКА“, следвано от настоящата стойност на настройката (от 00 до 31).

Изключване на звука

За да изключите звука, натиснете за кратко бутона **23** на предния панел на аудиосистемата или бутона **17** на превключвателя на кормилната колона, или едновременно бутоните **20** и **21** на превключвателя на кормилната колона.

Съобщението „БЕЗ ЗВУК“ се извежда на екрана на аудиосистемата.

Натиснете за кратко бутона **23** на предния панел на аудиосистемата повторно или бутона **17** на превключвателя на кормилната колона, или едновременно бутоните **20** и **21** на превключвателя на кормилната колона.

Може да изключите звука чрез натискане на бутоните **14** или **16** на предния панел на аудиосистемата или на превключвателя на кормилната колона или чрез завъртане на бутона **1** на предния панел на аудиосистемата, или чрез натискане на бутоните **20** или **21** на превключвателя на кормилната колона.

СЛУШАНЕ НА РАДИО (1/2)

Избор на вълнов диапазон

Натиснете неколкократно **4** на предния панел на аудиосистемата, за да изберете желанния вълнов диапазон: FM1, FM2, AM, FM1...

Избор на радиостанция

Има различни начини за избор на радиостанция.

Автоматично търсене

Този режим позволява търсене на достъпни радиостанции чрез автоматично сканиране.

За достъп до станциите натиснете за кратко бутона **10** на предния панел на аудиосистемата.

За да спрете търсенето на станция, натиснете за кратко **4**, **10** или един от бутоните на клавиатурата **7** на предния панел на аудиосистемата.

Ръчно търсене

Този режим ви позволява да търсите ръчно станциите чрез сканиране на избрания вълнов диапазон. За достъп до станциите натиснете и задръжте бутона **10** на предния панел на аудиосистемата.

Може да отпуснете бутона **10** на предния панел на аудиосистемата, за да прецизирате търсенето. Завъртете бутона **11** на предния панел на аудиосистемата, за да увеличите или намалите честотата с 0,05 Hz (в зависимост от посоката на завъртане).

Запаметяване на станции

Този функционален режим ви позволява да слушате по желание станциите, които сте запаметили предварително.

Изберете вълнов диапазон, след това изберете радиостанция, използвайки описаните по-горе режими.

Запаметете радиостанция, като натиснете и задръжте един от бутоните на клавиатурата **7** на предния панел на аудиосистемата. Звуков сигнал съобщава, че радиостанцията е запаметена.

Можете да запаметите до шест радиостанции на даден вълнов диапазон.

Извикайте запаметени радиостанции, като натиснете един от бутоните на клавиатурата **7** на предния панел на аудиосистемата.

СЛУШАНЕ НА РАДИО (2/2)

Функция AST (Autostore)

Функцията AST ви позволява да запамятавате шестте радиостанции с най-силни честоти в региона, в който се намирате.

Докато слушате радио, натиснете за кратко бутона **6** на предния панел на аудиосистемата, за да активирате режим AST. Радиото се връща към последната слушана AST радиостанция. Натиснете и задръжте бутона **6** на предния панел на аудиосистемата. Автоматичното търсене на честоти се задейства, за да търси шестте най-добри станции.

Докато слушате радио, натиснете бутона **12** на предния панел на аудиосистемата и след това изберете „Radio Autostore“. Натиснете бутона **11** на предния панел на аудиосистемата или бутона **18** на превключвателя на кормилната колона, за да потвърдите и активирате режима AST. Автоматичното търсене на честоти се задейства, за да търси шестте най-добри станции.

За да превключите от една запаметена честота на друга, натиснете и един от бутоните на клавиатурата **7** на предния панел на аудиосистемата. По-силната честота ще бъде запаметена в позиция P1.

Забележка: някои бутони може да не съответстват на радиостанция, ако функцията „Radio Autostore“ е открила по-малко от шест станции.

Ръчно търсене

В режим AST, можете да променяте ръчно честотите, разпознати от аудиосистемата.

Натиснете един от бутоните **10** на предния панел на аудиосистемата, за да настроите честотата, след това натиснете продължително един от бутоните на клавиатурата **7**, за да запаметите избраната честота.

Забележка: диапазоните FM1, FM2, AM и AST ви позволяват да запаметите общо 24 станции.

Проследяване на честотите AF-RDS

Честотата на дадена FM станция се променя в зависимост от географската зона. Някои станции използват RDS система с проследяване на честотата. Радиосистемата може да проследява промените в честотата на тези радиостанции.

Забележка: ако радиосистемата не предлага честотна функция RDS, съобщението AF примигва на дисплея на аудиосистемата.

При неблагоприятни условия на радиоприемане е възможна некоректна промяна в честотата на станцията. В такъв случай деактивирайте автоматичното проследяване на промените на честотата.

За да активирате/деактивирате функциите AF, PTY31, REG, TA, извикайте менюто RDS чрез натискане на бутона **12** на предния панел на аудиосистемата, изберете „RDS Options“, след което натиснете бутона **11** на предния панел на аудиосистемата или бутона **18** на превключвателя на кормилната колона, за да потвърдите.

СЛУШАНЕ НА CD, CD MP3 (1/2)

Характеристики за съвместимите формати

Съвместими са само файлове с разширение MP3/WMA/AAC/MP3.

Ако CD дискът съдържа едновременно CD аудиофайлове и компресирани аудиофайлове, компресираните аудиофайлове ще бъдат игнорирани.

Забележка: Някои защитени с авторски права файлове може да не бъдат възпроизведени.

Аудиосистемата поддържа максимално до 10 000 файла.

Забележка: Имената на файловете не може да са с дължина, по-голяма от 128 знака. За правилно прочитане на наименованията на папките и файловете е препоръчително да използвате наименования, съдържащи по-малко от 64 знака, и да избягвате специалните символи.

Поддръжка на CD/CD MP3

Никога не излагайте CD/CD MP3 диска на топлина или на пряка слънчева светлина, за да запазите неговото качество на възпроизвеждане.

За да почистите CD/CD MP3 диск, използвайте мека кърпа, като забърсвате в посока от центъра към периферията CD на диска.

В общия случай, направете справка с инструкциите за поддръжка и съхранение от производителя на CD диска.

Забележка: Някои надраскани или замърсени CD дискове може да не бъдат възпроизведени.

Поставяне на CD/CD MP3 диск

Вижте глава „Предпазни мерки при употреба“.

Уверете се, че в плейъра няма CD диск, след това поставете CD диск с надписа нагоре.

Възпроизвеждане на CD/CD MP3 диск

Когато се постави CD/CD MP3 диск (с надписа нагоре), аудиосистемата автоматично превключва на източник CD/CD MP3 и започва да възпроизвежда първия запис.

Ако аудиосистемата не свети и контактът е включен, поставянето на CD/CD MP3 диск ще активира системата и възпроизвеждането на диска CD/CD MP3 ще започне. Ако контактът не е включен, аудиосистемата няма да се задейства.

Ако слушате радио и в плейъра има CD/CD MP3 диск, можете да изберете да слушате CD/CD MP3 диска, като натиснете бутона **13** на предния панел на аудиосистемата или на превключвателя на кормилната колона. Възпроизвеждането започва от момента, в който четецът премине към източника CD/CD MP3 диск.

Търсене на файл

Натиснете за кратко бутона **10** на предния панел на аудиосистемата или завъртете регулатора **22** на превключвателя на кормилната колона, за да преминете на от една песен на друга.

Ускорено възпроизвеждане

Задръжте натиснат бутона **10** на предния панел на аудиосистемата, за да превъртите бързо напред или назад.

Възпроизвеждането се възобновява, когато освободите бутона.

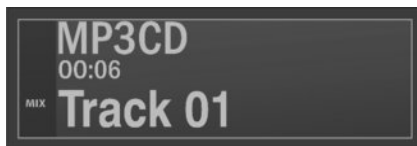

Произволно възпроизвеждане (смесено)

При поставен CD/CD MP3 диск натиснете и задръжте бутон 4 или 5 на клавиатурата **7**, за да активирате функцията за произволно възпроизвеждане на всички записи от CD/CD MP3 диска.

Индикаторът MIX светва на дисплея. Устройството веднага избира файл на произволен принцип. Преминаването от един файл към друг се изпълнява на произволен принцип. Натиснете отново бутон 4 или 5 повторно на клавиатурата **7**, за да изключите функцията за разбъркване; символът MIX изчезва.

Изгасването на аудиосистемата и смяната на източник не деактивират функцията за произволно възпроизвеждане.

Изваждането на CD/CD MP3 диска обаче деактивира функцията за произволно възпроизвеждане.

Забележка: За един CD MP3 диск произволното възпроизвеждане се осъществява в рамките на папката, от която устройството възпроизвежда. Сменете папката, за да започне произволно възпроизвеждане от съответната папка.

Пауза

Натиснете за кратко бутон **23** или **11** на предния панел на аудиосистемата или бутон **17** на превключвателя на кормилната колона или бутоните **20** и **21** на превключвателя на кормилната колона едновременно.

Тази функция се деактивира автоматично, когато бъде натиснат контрол на звука, бъде сменен източника или бъде изведена автоматична информация.

Извеждане на текстова информация (ако е налична) (CD-Text или ID3 етикет)

Натиснете за кратко бутон 4 или 5 на клавиатурата **7** на предния панел на аудиосистемата, за да превъртите информацията от етикета ID3 (име на изпълнител, заглавие на албум или заглавие на песен). За да изведете цялата информация от етикета ID3 на една и съща страница, натиснете и задръжте бутон 4 или 5 на клавиатурата **7** на предния панел на аудиосистемата. За да излезете от функцията, натиснете бутон **9** на предния панел на аудиосистемата.

Забележка: Предходният екран се извежда автоматично след няколко секунди и без никаква ваша намеса.

Изваждане на CD/CD MP3 диск

Издадете CD/CD MP3 диск от плейъра, като натиснете бутон **3** на предния панел на аудиосистемата.

Забележка: ако изваден диск не бъде взет в рамките на 20 секунди, ще бъде автоматично поставен отново в CD плейъра.

ДОПЪЛНИТЕЛНИ АУДИОИЗТОЧНИЦИ (1/3)

Аудиосистемата има порт за допълнителен вход за свързване на външен аудиоизточник (USB устройство, MP3 плейър, iPod®, преносим аудиоплейър с Bluetooth® и др.).

Имате няколко възможности за свързване на аудиоплейър:

- USB порт;
- Jack порт;
- Bluetooth® връзка.

Забележка: файловете формати на външния аудиоизточник могат да бъдат MP3, WMA и AAC.

Забележка: използваното USB устройство трябва да е форматирано във формат FAT32 и да има максимален капацитет 32Gb.

Допълнителен вход: USB порт

Връзка

Свържете кабела на устройството iPod® или USB към входното USB гнездо на предния панел на аудиосистемата.

След като свържете конекторът на устройството към USB порта, възпроизведеният файл се извежда автоматично.

Забележка: ако това е първото свързване към аудиосистемата, възпроизвеждането започва от първия файл на първата папка от източника. В противен случай, възпроизвеждането започва от последния възпроизведен файл (ако свържете едно и също устройство два пъти последователно).

Забележка: След като свържете своя цифров аудиоплейър, няма да можете да го управлявате директно. Трябва да използвате бутоните на предния панел на аудиосистемата.

Използване

- iPod®:

След като свържете своя iPod®, менютата са достъпни чрез аудиосистемата ви.

Системата запамята списъци за възпроизвеждане, идентични на тези, които се съдържат във вашия iPod®.

- USB памет:

Автоматично се стартира възпроизвеждането на първия аудиофайл от първата папка във вашата USB памет.

Ако се намирате в папките на менюто, можете да смените заглавието или папката, като завъртите и натиснете регулатора **11** на предния панел на аудиосистемата или регулатора **22** на превключвателя на кормилната колона. Ако не сте в папките, завъртането на регулатора няма ефект.

Забележка: за достъп до менюто на вашето устройство (iPod® или устройство USB) по време на възпроизвеждане на аудиофайл, натиснете **9** на предния панел на аудиосистемата.

Забележка: произволното възпроизвеждане при USB устройство работи по същия начин както при CD MP3 диск. Направете справка с раздела относно „Възпроизвеждане на CD/CD MP3“, информацията относно „Произволно възпроизвеждане (смесено)“.

ДОПЪЛНИТЕЛНИ АУДИОИЗТОЧНИЦИ (2/3)

Допълнителен вход: Bluetooth® аудиоплейър

За да използвате своя Bluetooth® аудиоплейър, трябва да го регистрирате в автомобила при първото използване.

Регистрирането позволява на аудиосистемата да разпознава и запамятава преносим аудиоплейър Bluetooth® или телефон Bluetooth®.

Забележка: Ако вашето Bluetooth® цифрово устройство разполага с функция за телефония и аудиоплейър, регистрирането на една от тези функции автоматично активира регистрирането на другата.

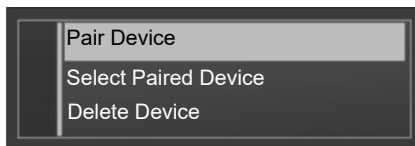

Връзка

- Активирайте Bluetooth® връзката на преносимия аудиоплейър или телефона (направете справка с ръководството за експлоатация на преносимия аудиоплейър или телефона);
- активирайте Bluetooth® на вашата аудиосистема, като натиснете бутона **8** на предния панел на аудиосистемата или бутона **19** на превключвателя на кормилната колона. Съобщение на дисплея на аудиосистемата ще потвърди активирането на Bluetooth®;
- на екрана на аудиосистемата се появява код, съставен от четири цифри;
- изберете „My Radio“ (Моето радио) на плейъра (или телефона);

- въведете кода от четири цифри, изведен на дисплея на аудиосистемата, чрез клавиатурата на плейъра (или телефона);
- на екрана на аудиосистемата появява съобщение, което потвърждава регистрирането;
- изберете желаните аудиоизточници Bluetooth® чрез натискане **13** на предния панел на аудиосистемата или на превключвателя на кормилната колона, след което завъртете регулатора **11** на предния панел на аудиосистемата или регулатора **22** на превключвателя на кормилната колона. Потвърдете избора източник, като натиснете **11** на предния панел на аудиосистемата или **18** на превключвателя на кормилната колона.

Забележка: ако източникът AUX не е свързан, аудиосистемата се връща в предишното меню.

В зависимост от марката и модела на устройството ви функцията Bluetooth® може да е частично или напълно несъвместима с аудиосистемата на автомобила. Обърнете се към представител на марката.

ДОПЪЛНИТЕЛНИ АУДИОИЗТОЧНИЦИ (3/3)

Използване

Вашият преносим аудиоплейър трябва да е свързан към аудиосистемата, за да имате достъп до всички негови функции.

Забележка: към аудиосистемата не може да се свърже преносим аудиоплейър, ако не е бил регистриран преди това.

След като свържете цифровия Bluetooth® аудиоплейър, можете да го управлявате чрез аудиосистемата си.

Натиснете бутона **11** на предния панел на аудиосистемата или бутона **17** на превключвателя на кормилната колона, за да поставите на пауза аудиозаписа (повторното натискане възобновява възпроизвеждането).

В зависимост от устройството натиснете един от бутоните **10** на предния панел на аудиосистемата или завъртете регулатора **22** на превключвателя на кормилната колона, за да отидете на предишния или следващия запис на преносимото аудиоустройство.

Забележка: Броят достъпни функции се различава в зависимост от типа аудиоплейър и неговата съвместимост с аудиосистемата.

Забележка: в някои случаи направете справка с ръководството за експлоатация вашето устройство, за да завършите процедурата за свързване.

Допълнителен вход: Jack порт

Връзка

С помощта на специален кабел (не се доставя), свържете Jack порта за допълнителен вход **15** на предния панел на системата към шнура на слушалките на преносимия аудиоплейър (обикновено 3,5 mm Jack жак).

Забележка: Не можете да изберете файл директно от аудиосистемата си. За да изберете файл, трябва да използвате директно своя аудиоплейър, при спрял автомобил.

Използване

Показва се само текстът AUX на екрана на аудиосистемата. Не се извежда никаква информация за името на изпълнителя или файла.



Работете с аудиоплейъра, когато условията на движение позволяват това.

Прикрепете аудиоплейъра, докато шофирате (съществува риск от изхвърчане при внезапно спиране или при удар).

РЕГИСТРИРАНЕ, ДЕРЕГИСТРИРАНЕ НА ТЕЛЕФОН (1/2)

Регистриране на телефон

За да можете да използвате системата „свободни ръце“ за мобилни телефони, трябва да регистрирате Bluetooth® телефона си в автомобила при първото използване.

Регистрирането позволява на системата „свободни ръце“ да разпознае и запамети телефона.

Можете да регистрирате до пет телефона, но не можете да свързвате повече от един едновременно към системата „свободни ръце“ за мобилни телефони.

Регистрирането може да се извършва от аудиосистемата или телефона.

Аудиосистемата и телефонът ви трябва да са включени.

Забележка: Ако към системата е свързан телефон по време на регистриране на нов телефон, съществуващата връзка автоматично се прекъсва.

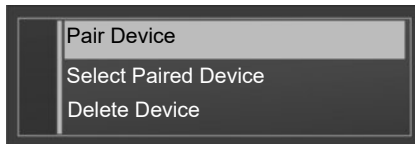

Регистриране на телефон с Bluetooth® от аудиосистемата

- Активирайте Bluetooth® на телефона си (вижте ръководството за експлоатация на телефона);
- извикайте менюто „Phone“, като натиснете бутона **8** на предния панел на аудиосистемата или бутона **19** на превключвателя на кормилната колона;
- изберете „Pair Device“ чрез завъртане и натискане на регулатора **11** на предния панел на аудиосистемата или регулатора **19** на превключвателя на кормилната колона;

- „Ready to Pair“ ще се появи на екрана на аудиосистемата;
- от телефона си потърсете Bluetooth® оборудване наблизо;
- от телефона изберете „Моето радио“ (името на аудиосистемата) от списъка;
- чрез клавиатурата на телефона въведете кода за регистриране, който се показва на екрана на аудиосистемата.

За допълнителна информация вижте ръководството на телефона.

След като приключите регистрирането:

- се извежда съобщение, което показва името на новия регистриран телефон;
- телефонът автоматично се свързва към автомобила.

Ако регистрирането е неуспешно, екранът на аудиосистемата се връща към меню „Phone“.

Ако списъкът с регистрирани телефони е пълен, регистрирането на нов телефон изисква да deregистрирате вече регистриран телефон.

РЕГИСТРИРАНЕ, ДЕРЕГИСТРИРАНЕ НА ТЕЛЕФОН (2/2)

Дерегистриране на телефон

Дерегистрирането позволява да отстраните телефон от паметта на системата „свободни ръце“ за мобилни телефони.

Извикайте менюто „Phone“, като натиснете бутона **8** на предния панел на аудиосистемата или бутона **19** на превключвателя на кормилната колона, след което изберете менюто „Delete Device“. Изберете телефона, който искате да дерегистрирате от списъка, натиснете **11** на предния панел на аудиосистемата или **18** на превключвателя на кормилната колона, след това изберете „YES“.



Вашата система „свободни ръце“ за мобилни телефони има за цел единствено да улесни комуникацията, намалявайки рисковите фактори, без да ги елиминира изцяло. Спазвайте задължително действащите закони в държавата, в която се намирате.

СВЪРЗВАНЕ, ПРЕКРАТЯВАНЕ НА ВРЪЗКАТА С ТЕЛЕФОН (1/3)

Свързване на регистриран телефон

Вашият телефон трябва да е свързан към системата „свободни ръце“ за мобилни телефони, за да имате достъп до всички негови функции.

Телефон не може да бъде свързан към системата „свободни ръце“ за мобилни телефони, освен ако не е бил регистриран в системата предварително.

Вижте раздела „Регистриране на телефон“ от глава „Регистриране/дерегистриране на телефон“.

Забележка: Bluetooth® връзката на вашия телефон трябва да е активирана.

Автоматично свързване

При включването на автомобила системата „свободни ръце“ за мобилни телефони започва да търси налични в близост и регистрирани в системата телефони.

Забележка: С приоритет е телефонът, който е бил свързан последно.

Търсенето продължава, докато бъде открит регистриран телефон (това търсене може да отнеме до 5 минути).

Забележка:

- След включване на контакт, можете да се възползвате от автоматична връзка към вашия телефон. Може да е необходимо да активирате функцията за автоматична Bluetooth® връзка на вашия телефон със системата „свободни ръце“. За да направите това, прочетете ръководството за експлоатация на вашия телефон.
- При повторно свързване и при наличие на два регистрирани телефона в периметъра на приемане на сигнал на системата „свободни ръце“, приоритет ще има телефонът, който е бил последно свързан, включително и ако този телефон е извън автомобила и в обхвата на системата „свободни ръце“.

Забележка: ако в момента на свързване на вашия телефон към системата „свободни ръце“ вие провеждате разговор, телефонът ще се свърже автоматично и разговорът ще бъде прехвърлен към високоговорителите на автомобила.

Забележка: ако в момента на свързване на вашия телефон към системата „свободни ръце“ вие провеждате разговор, телефонът ще се свърже автоматично и разговорът ще бъде прехвърлен към високоговорителите на автомобила.

СВЪРЗВАНЕ, ПРЕКРАТЯВАНЕ НА ВРЪЗКАТА С ТЕЛЕФОН (2/3)

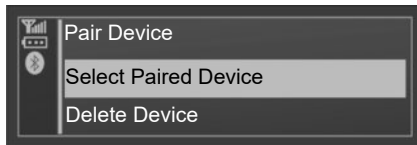

Ръчно свързване (смяна на свързания телефон)

За да свържете друго Bluetooth® устройство към аудиосистемата:

- извикайте менюто с настройки, като натиснете бутона **8** на предния панел на аудиосистемата или бутона **19** на превключвателя на кормилната колона;
- изберете менюто „Select Paired Device“ чрез регулатора **11** на предния панел на аудиосистемата или регулатора **22** на превключвателя на кормилната колона.

Ще видите списъка с регистрирани телефони.

- Изберете телефона, който искате да свържете, от списъка и потвърдете с натискане на регулатора **11** на предния панел на аудиосистемата или регулатора **22** на превключвателя на кормилната колона.

Съобщение на екрана на аудиосистемата посочва, че телефонът е свързан.

Неуспешно свързване

В случай на неуспешно свързване проверете дали:

- вашият телефон е включен;
- батерията на вашия телефон не е изтощена;
- телефонът ви вече е бил предварително регистриран в аудиосистемата;
- функциите Bluetooth® на телефона и на аудиосистемата са активирани;
- телефонът е конфигуриран за приемане на всички заявки за регистриране.

Забележка: продължителното използване на системата на телефона „свободни ръце“ разрежда по-бързо батерията на телефона.

СВЪРЗВАНЕ, ПРЕКРАТЯВАНЕ НА ВРЪЗКАТА С ТЕЛЕФОН (3/3)

Откачане на телефон

За да изключите телефона си от аудиосистемата:

- извикайте менюто с настройки, като натиснете бутона **12** или **8** на предния панел на аудиосистемата или бутона **19** на превключвателя на кормилната колона;
- изберете менюто „Bluetooth връзка“ чрез регулатора **11** на предния панел на аудиосистемата или регулатора **22** на превключвателя на кормилната колона.
- изберете телефона, който искате да изключите, от списъка и изберете „Disconnect“ чрез завъртане и натискане на регулатора **11** на предния панел на аудиосистемата или регулатора **22** на превключвателя на кормилната колона.

Изключването на телефона предизвиква и прекъсване на връзката му с аудиосистемата.

На дисплея на аудиосистемата се показва съобщение, което потвърждава прекъсването на връзката с телефона.

Забележка: Ако провеждате разговор по време на прекъсване на връзката на телефона към системата, разговорът автоматично се прехвърля към вашия телефон.

За да откачите своя телефон, можете също да:

- да деактивирате функцията Bluetooth® на аудиосистемата;
- деактивирате Bluetooth® функцията на своя телефон;
- отстраните регистрирания телефон чрез менюто „Phone“.

За да деактивирате функцията Bluetooth® на аудиосистемата, вижте информацията за „Функция Bluetooth“ в глава „Общо описание“.

За да deregистрирате телефон с Bluetooth®, вижте информацията за „Deregистриране на телефон“ в глава „Регистриране/deregистриране на телефон“.

ИЗВЪРШВАНЕ, ПОЛУЧАВАНЕ НА ПОВИКВАНЕ (1/3)

Избиране на контакт от вашия указател

При регистрирането на телефона вашия телефонен указател автоматично се качва в аудиосистемата.

- Извикайте менюто „Phone“, като натиснете бутона **8** на предния панел на аудиосистемата или бутона **19** на превключвателя на кормилната колона;
- изберете „Phone Book“ чрез завъртане на регулатора **11** на предния панел на аудиосистемата или регулатора **22** на превключвателя на кормилната колона;
- потвърдете, като натиснете бутона **11** на предния панел на аудиосистемата или регулатора **18** на превключвателя на кормилната колона;
- изберете контакт, с който искате да свържете, от списъка и потвърдете с натискане на регулатора **11** на предния панел на аудиосистемата или регулатора **18** на превключвателя на кормилната колона, за да стартирате повикването.

Забележка: за да се върнете на предишния екран, натиснете бутона **9** на предния панел на аудиосистемата.

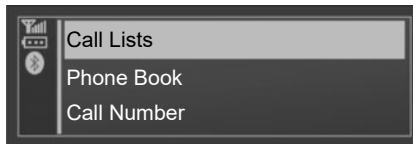

Набиране на контакт от историята на повикванията

- Извикайте историята на повикванията, като натиснете бутона **8** на предния панел на аудиосистемата или бутона **19** на превключвателя на кормилната колона и изберете „Call Lists“;
- изберете менюто „Dialed Call“, „Received Call“ или „Missed Call“ чрез завъртане и натискане на регулатора **11** на предния панел на аудиосистемата или регулатора **22** на превключвателя на кормилната колона.

- потвърдете, като натиснете бутона **11** на предния панел на аудиосистемата или регулатора **18** на превключвателя на кормилната колона.

Историята на повикванията ще се появи на екрана на аудиосистемата.

- Изберете контакта или номера, с който искате да свържете, и потвърдете с натискане на регулатора **11** на предния панел на аудиосистемата или регулатора **18** на превключвателя на кормилната колона, за да стартирате повикването.



Препоръчително е да спрете автомобила, за да въведете номер или да потърсите контакт.

Системата не поддържа двойни SIM карти и функции за второ повикване, когато телефонът ви е в разговор. Ако получите входящо повикване, докато разговаряте, то автоматично ще бъде отхвърлено.

ИЗВЪРШВАНЕ, ПОЛУЧАВАНЕ НА ПОВИКВАНЕ (2/3)

Осъществяване на повикване чрез въвеждане на номер

- Извикайте менюто „Phone“, като натиснете бутона **8** на предния панел на аудиосистемата или бутона **19** на превключвателя на кормилната колона, след което изберете менюто „Call Number“;
- наберете желанния номер от цифровата клавиатура чрез въртене и натискане на регулатора **11** на предния панел на аудиосистемата или регулатора **22** на превключвателя на кормилната колона и изберете **↵**.

Можете да се обадите на последния набран номер, като натиснете и задържите бутона **8** на предния панел на аудиосистемата или бутона **19** на превключвателя на кормилната колона.

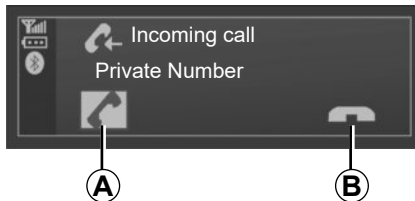

Получаване на повикване

При получаване на повикване номерът на повикващия се извежда на дисплея на аудиосистемата (тази функция зависи от опциите, за които сте абонирани към телефонния оператор).

Ако номерът на повикващия съществува в списъка с контакти, вместо номера на дисплея ще се изведе името на контакта.

Ако номерът на повикващия не може да бъде показан, на дисплея на аудиосистемата се извежда съобщението „Private Number“.

За да приемете входящо повикване:

- изберете **A** чрез завъртане и натискане на регулатора **11** на предния панел на аудиосистемата или регулатора **22** на превключвателя на кормилната колона;
- натиснете за кратко **17** или **19** от превключвателя на кормилната колона.

За да отхвърлите входящо повикване:

- изберете **B** чрез завъртане и натискане на регулатора **11** на предния панел на аудиосистемата или регулатора **22** на превключвателя на кормилната колона;
- натиснете за кратко **17** или **19** на превключвателя на кормилното управление.

ИЗВЪРШВАНЕ, ПОЛУЧАВАНЕ НА ПОВИКВАНЕ (3/3)



По време на разговор

Можете да:

- регулирайте нивото на звука чрез натискане на бутоните **14** и **16** на предния панел на аудиосистемата или на превключвателя на кормилната колона или бутоните **20** и **21** на превключвателя на кормилната колона.
- прекратете разговора, като натиснете бутона **8** на предния панел на аудиосистемата или бутоните **17** или **19** на превключвателя на кормилната колона.

Чрез завъртане на регулатора **11** на предния панел на аудиосистемата можете да:

- прекратите разговора (изберете и натиснете иконата **C**);
- прехвърлите разговора от аудиосистемата към телефона (изберете и натиснете иконата **D**);
- управлявате клавиатурата на телефона от аудиосистемата (изберете и натиснете иконата **E**).

НАСТРОЙКИ НА СИСТЕМАТА (1/2)

Извеждане на текст на радиото

За извеждане на текст на радиото:

- натиснете и бутона **12** на предния панел на аудиосистемата;
- изберете менюто „Radio“ с помощта на регулатора **11** на предния панел на аудиосистемата;
- потвърдете чрез натискане на регулатора **11** на предния панел на аудиосистемата.

Показваният текст на радиото може да съдържа максимум 64 знака.

Забележка: ако не се предоставя информация, дисплеят на аудиосистемата ще покаже само „Няма съобщение“.

Аудионастройки

За показване на аудионастройки:

- натиснете и бутона **12** на предния панел на аудиосистемата;
- изберете „parameters“ с помощта на регулатора **11** на предния панел на аудиосистемата, за да включите системата;
- натиснете регулатора **11** на предния панел на системата, за да потвърдите и извикате менюто с аудионастройки;
- изберете „Audio“, за да осъществите достъп до различните опции в следния ред:
 - „Бас“;
 - „Високи“;
 - „С преход“ (преден/заднен баланс);
 - „Баланс“ (ляв/десен баланс).

Може да смените стойността на всяка настройка, като завъртите регулатора **11** на предния панел на аудиосистемата.

Натиснете регулатора **11** на предния панел на аудиосистемата, за да потвърдите и да се върнете на предишния раздел.

Системата автоматично излиза от менюто, ако няма активност за няколко секунди. Можете също да излезете от менюто, като натиснете бутона **9** на предния панел на аудиосистемата.

Настройки AUX

От менюто „parameters“ завъртете регулатора **11** на предния панел на аудиосистемата, след което изберете „Aux In“ за достъп до различните опции в следната последователност:

- „ВИСОКИ“;
- „СРЕДНИ“;
- „НИСКИ“.

Стойностите за всяка настройка са следните:

- „ВИСОКИ“ (300 mV);
- „СРЕДНИ“ (600 mV);
- „НИСКИ“ (1200 mV).

Избор на език

Осъществете достъп до опцията „Language“ в менюто „parameters“, след което изберете желанния език.

НАСТРОЙКИ НА СИСТЕМАТА (2/2)

Настройки по подразбиране

За да се върнете към стойностите по подразбиране;

- извикайте менюто с настройки, като натиснете бутона **12** на предния панел на аудиосистемата;
- изберете менюто „parameters“ с помощта на регулатора **11** на предния панел на аудиосистемата;
- натиснете регулатора **11** на предния панел на аудиосистемата, за да извикате менюто с настройки и изберете „Default audio“.

На екрана на аудиосистемата появява съобщение, което ви подканва да потвърдите вашия избор. След като изберете тази опция, всички настройки на аудиосистемата се връщат към стойностите си по подразбиране.

Настройки за телефония

За да извикате настройките на телефона, натиснете бутона **8** на предния панел на аудиосистемата или бутона **19** на преклювачателя на кормилната колона.

Системата автоматично излиза от менюто, ако няма активност за няколко секунди. Можете също да излезете от менюто, като натиснете бутона **9** на предния панел на аудиосистемата.

Код за защита

Аудиосистемата ви е защитена с код за защита (предоставен от представителя на марката). Той позволява да заключите електронно аудиосистемата, когато зареждането е прекъснато (свалена акумулаторна батерия, демонтирана система, стопен предпазител...).

За да позволите функционирането на аудиосистемата, трябва да въведете кода за защита, съставен от четири цифри.

Запишете този код и го запазете на сигурно място. Ако го загубите, консултирайте се с представител на марката.

Въвеждане на кода

За да въведете кода:

- натиснете бутона **1** на предния панел на аудиосистемата, за да включите системата. Съобщението „КОД“ следвано от „0000“ ще се появи на екрана на аудиосистемата;

– за да зададете стойността на първата мигаща цифра, натиснете бутон **1** на клавиатурата **7** на предния панел на аудиосистемата, докато не достигнете желания номер;

– задайте следващите цифри на бутоните **2**, **3** и **4** на клавиатурата **7** на предния панел на аудиосистемата по същия начин.

След като изберете четвъртата цифра, натиснете и задръжте бутон **6** на клавиатурата **7** на предния панел на аудиосистемата.

След въвеждане на кода устройството се отключва веднага.

Грешка при въвеждането на кода

Ако има грешка при въвеждането на кода, съобщението „ГРЕШКА В КОДА... ИЗЧАКАЙТЕ“ ще се появи на екрана на аудиосистемата.

Изчакайте около **60** секунди и въведете отново кода.

Времето за изчакване се удвоява при всяка следваща грешка.

НЕИЗПРАВНО ДЕЙСТВИЕ (1/3)

Описание	Възможни причини	Решения
Не се чува звук.	Нивото на звука е настроено към минимум или възпроизвеждането е в пауза.	Увеличете нивото на звука или деактивирайте паузата.
Аудиосистемата не функционира и дисплеят не се включва.	Аудиосистемата не се захранва с електричество.	Включете захранването на аудиосистемата.
	Предпазителят на аудиосистемата е изгорял.	Сменете предпазителя (вижте главата „Предпазители“ в ръководството за експлоатация на автомобила).
Аудиосистемата не функционира, но дисплеят се включва.	Нивото на звука е настроено към минимум.	Натиснете бутона 16 или завъртете бутона 1 на предния панел на аудиосистемата или натиснете бутона 16 или 20 на дистанционното управление.
	Късо съединение при високоговорителите.	Консултирайте се с представител на марката.
Не се чува звук от левия или десния високоговорител, когато работи радиото или се възпроизвежда CD диск.	Настройката за баланс на звука (настройка ляво/дясно) е неправилна.	Настройте правилно баланса на звука.
	Откачен високоговорител.	Отнесете се до Представител на марката.
Лоша радиовръзка или липса на радиовръзка.	Автомобилът е твърде отдалечен от предавателя, към който е настроено радиото (фонен шум или интерференция).	Потърсете друг предавател, чийто сигнал се улавя по-силно на мястото, или деактивирайте функцията „RDS-AF“.
	Приемането на сигнала е възпрепятствано от интерференции от двигателя.	Отнесете се до Представител на марката.
	Аntenата е повредена или не е свързана.	Отнесете се до Представител на марката.

НЕИЗПРАВНО ДЕЙСТВИЕ (2/3)

Описание	Възможни причини	Решения
Началното време за възпроизвеждане на CD/CD MP3 диск е дълго.	CD дискът е замърсен.	Извадете и почистете CD диска.
	CD MP3.	Почакайте: сканирането на тези CD MP3 дискове е по-дълго.
„CD ERROR“ се извежда на дисплея или CD/CD MP3 дискът се извежда от аудиосистемата.	Неправилно поставен/замърсен/повреден/несъвместим CD диск.	Извадете CD/CD MP3 диска. Поставете правилно чист/в добро състояние/съвместим CD/CD MP3 диск.
Някои файлове на CD MP3 не се възпроизвеждат.	В един и същ CD диск са запаметени аудиофайлове и файлове от друг тип.	Запишете на различни CD дискове аудиофайловете и другите файлове.
Аудиосистемата не успява да възпроизведе CD MP3. диск	CD дискът е записан с по-ниска скорост от 8x или с по-висока скорост от 16x.	Запишете своя CD диск със скорост 8x.
	CD дискът е записан в режим на мултисесии.	Запишете CD диска в режим „Цял диск наведнъж“ или запишете CD диска в режим „Една сесия наведнъж“ и финализирайте диска след последната сесия.
Възпроизвеждането на CD MP3 е с ниско качество	CD дискът е черен или с цвят, който има свойството да отразява слабо светлината, което понижава качеството на възпроизвеждане.	Копирайте съдържанието на CD на бял CD диск или диск със светъл цвят.

НЕИЗПРАВНО ДЕЙСТВИЕ (3/3)

Описание	Възможни причини	Решения
Телефонът не се свързва към аудиосистемата.	<ul style="list-style-type: none"> – Телефонът ви е изключен. – Батерията на телефона ви е изтощена. – Вашият телефон не е предварително регистриран в системата за телефония „свободни ръце“. – Функцията Bluetooth® на телефона и на аудиосистемата не е активирана. – Телефонът не е конфигуриран да приема заявката за свързване на аудиосистемата. 	<ul style="list-style-type: none"> – Включете своя телефон. – Заредете батерията на телефона. – Регистрирайте телефона си в системата за телефония „свободни ръце“. – Активирайте Bluetooth® на своя телефон и на аудиосистемата. – Конфигурирайте телефона да приема заявката за свързване на аудиосистемата.
Bluetooth® аудиоплейърът не се свързва към системата.	<ul style="list-style-type: none"> – Аудиоплейърът е изключен. – Батерията на аудиоплейъра ви е изтощена. – Вашият аудиоплейър не е предварително регистриран в аудиосистемата. – Функцията Bluetooth® на вашия преносим аудиоплейър и на аудиосистемата не е активирана. – Преносимият аудиоплейър не е конфигуриран да приема заявката за свързване на аудиосистемата. – Не е стартирана музика от вашия аудиоплейър. 	<ul style="list-style-type: none"> – Включете аудиоплейъра. – Заредете батерията на вашия аудиоплейър. – Регистрирайте аудиоплейъра в аудиосистемата. – Активирайте Bluetooth® функциите на аудиоплейъра и на аудиосистемата. – Конфигурирайте портативния аудиоплейър така, че да приема заявка за връзка към аудиосистемата. – В зависимост от степента на съвместимост на вашия телефон може да е необходимо да стартирате музиката от своя аудиоплейър.
Появява се съобщението „Изтощена батерия“.	Продължителното използване на системата на телефона „свободни ръце“ разрежда по-бързо батерията на телефона.	Заредете батерията на телефона.

АЗБУЧЕН УКАЗАТЕЛ (1/2)

В	Bluetooth®.....	BUL.10 – BUL.11
С	CD / CD MP3	
	вкарване.....	BUL.15
	изхвърляне от гнездото.....	BUL.16
	прослушване на случаен откъс.....	BUL.16
	слушане.....	BUL.15
	ускорено прослушване.....	BUL.15
	характеристики на CD MP3.....	BUL.15
	CD текст.....	BUL.16
І	ID3 накрайник.....	BUL.16
R	RDS.....	BUL.10
W	WMA.....	BUL.15
A	актуализация на честотите RDS-AF.....	BUL.14
	аномалия в действието.....	BUL.30 → BUL.32
	аудио уокман Bluetooth®.....	BUL.18
Б	бутони.....	BUL.4 → BUL.9
В	включване.....	BUL.12
	връзка	
	неуспешна.....	BUL.23
	връзка Jack.....	BUL.18
	връзка USB.....	BUL.17
Д	допълнителен източник.....	BUL.17
Е	единица за разстояние.....	BUL.28
И	избор на източник.....	BUL.12
	изключване на звука.....	BUL.12
	история на повикванията.....	BUL.25
К	код за безопасност.....	BUL.29
	команди.....	BUL.4 → BUL.9
	комплект «свободни ръце» за телефона.....	BUL.11
	комуникация.....	BUL.26
Н	настройвам телефон.....	BUL.20 – BUL.21
	настройки	
	аудио.....	BUL.28
	настройки по подразбиране.....	BUL.29
О	обем.....	BUL.12
	обем на комуникацията.....	BUL.27
	откачване на телефон.....	BUL.24
	отменяне на настройката на телефон.....	BUL.21
П	пауза.....	BUL.16
	повиквам.....	BUL.25 → BUL.27
	предпазни мерки при употреба.....	BUL.2
	приемане на повикване.....	BUL.26
Р	радио	
	автоматичен режим.....	BUL.13
	автоматично запамятяване на станциите.....	BUL.13
	избор на станция.....	BUL.13
	предварителен избор на станции.....	BUL.13
	ръчен режим.....	BUL.13
	радио-текст.....	BUL.28

АЗБУЧЕН УКАЗАТЕЛ (2/2)

радиочестотни полоси..... BUL.13
радиочестотни полоси FM / LW / MWBUL.10 – BUL.11

С

свързване на Bluetooth..... BUL.18
свързване на телефон..... BUL.22
спиране..... BUL.12
стъпенка BUL.12

Т

телефонен указател BUL.25
телефонна система «свободни ръце» BUL.25 → BUL.27

**CLASS I
LASER PRODUCT**

(www.renault-multimedia.com)

