

Radio Classic



■

■

■

■

■

■

■

■

■

Polski

PL

český

CZ

Magyar

H

Svenska

S

Suomalainen

FIN

Hrvatski

HR

Slovenski

SLO

Danske

DK

Slovenčina

SK

Norsk

NOR

Spis treści

Środki ostrożności	PL.2
Opis elementów sterujących	PL.4
Opis ogólny	PL.10
Czynność.	PL.12
Słuchanie radia	PL.13
Słuchanie CD/CD MP3	PL.15
Zewnętrzne źródła audio	PL.17
Powiązanie/usunięcie powiązania telefonu	PL.20
Podłączenie-odłączenie telefonu.	PL.22
Nawiązywanie/odbieranie połączenia	PL.25
Ustawienia systemu.	PL.28
Nieprawidłowości w działaniu	PL.30

Tłumaczenie z języka francuskiego. Przedruk i tłumaczenie, także częściowe, bez pisemnej zgody producenta pojazdu, jest zabronione.

OSTRZEŻENIA DLA UŻYTKOWNIKA (1/2)

Podczas obsługi systemu, ze względów bezpieczeństwa oraz w celu uniknięcia szkód materialnych, konieczne jest przestrzeganie poniższych środków ostrożności. Należy ściśle stosować się do zasad obowiązujących w kraju, w którym pojazd jest eksploatowany.



Zalecenia dotyczące obsługi systemu audio

- Ustawiać przyciski sterujące (w przednim panelu lub przy kierownicy) i zapoznawać się z informacjami wyświetlanymi na ekranie, gdy pozwalają na to warunki związane z ruchem drogowym.
- Ustawić umiarkowany poziom głośności, nie zagłuszający odgłosów z otoczenia.

Zalecenia w celu uniknięcia szkód materialnych

- Nie wolno demontować ani modyfikować systemu audio, ponieważ może to doprowadzić do powstania szkód materialnych i oparzeń.
- W przypadku usterki i konieczności wykonania demontażu należy zwrócić się do autoryzowanego przedstawiciela producenta.
- Nie wprowadzać do odtwarzacza jakichkolwiek przedmiotów ani uszkodzonych lub zanieczyszczonych płyt CD/CD MP3.
- Używać wyłącznie płyt CD/CD MP3 o okrągłym kształcie i średnicy 12 cm.
- Trzymać płyty za wewnętrzną i zewnętrzną krawędź, nie dotykając strony CD/CD MP3, na której nie ma nadruku.
- Nie przyklejać papieru na płytach CD/CD MP3.
- W przypadku długotrwałego używania, ostrożnie wyjmować płytę CD CD MP3z odtwarzacza, ponieważ może być nagrzana.
- Nigdy nie narażać płyt CD/CD MP3 na działanie wysokiej temperatury lub bezpośrednie oddziaływanie promieni słonecznych.

Zalecenia dotyczące telefonu

- Niektóre przepisy określają korzystanie z telefonów w samochodzie. Jednak nie zezwalają na obsługę telefonicznych zestawów głośnomówiących w każdej sytuacji związanej z jazdą: kierowca ma obowiązek zachowania pełnej kontroli nad pojazdem.
- Prowadzenie rozmów w trakcie jazdy jest czynnikiem rozpraszającym i znacznie zwiększającym możliwość spowodowania wypadku, bez względu na czynność wykonywaną za pomocą zestawu (wybieranie numerów, nawiązywanie połączenia, wyszukiwanie pozycji w książce telefonicznej...).

Czyszczenie przedniego panelu

- Użyć miękkiej szmatki i w razie potrzeby - niewielkiej ilości wody z mydłem. Umyć miękką, lekko zwilżoną szmatką, a następnie wytrzeć suchą szmatką.
- Nie naciskać na wyświetlacz przedniego panelu, jak również nie należy używać środków na bazie alkoholu.

Akceptacja Ogólnych warunków sprzedaży jest obowiązkowa przed skorzystaniem z systemu.

Opis modeli prezentowanych w niniejszej instrukcji został opracowany na podstawie danych technicznych znanych w okresie redagowania tekstu. **W instrukcji są omówione wszystkie funkcje dostępne w opisanych modelach. Ich występowanie zależy od modelu urządzenia, wybranych opcji i kraju sprzedaży. Instrukcja może zawierać również opis funkcji mających się pojawić w najbliższej przyszłości. Ekrany przedstawione w instrukcji nie wchodzą w zakres umowy.** W zależności od marki i modelu telefonu niektóre funkcje mogą być częściowo lub całkowicie niekompatybilne z systemem multimedialnym pojazdu.

Szczegółowych informacji udzielają Autoryzowani Partnerzy marki.

OPIS ELEMENTÓW STERUJĄCYCH (1/6)

Panel przedni systemu

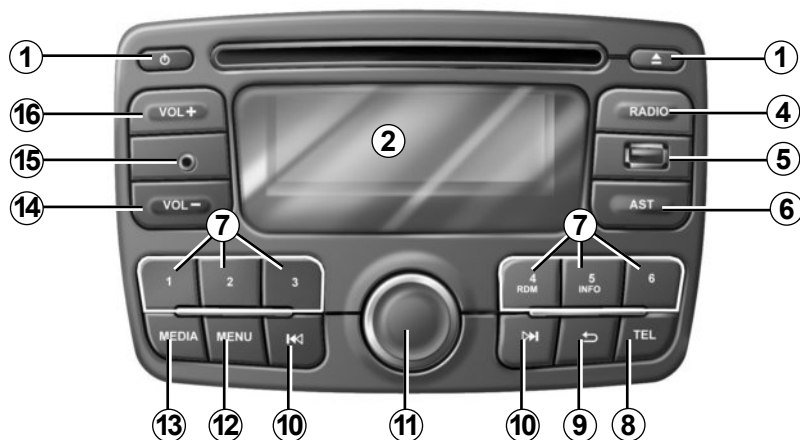

Elementy sterujące przy kierownicy

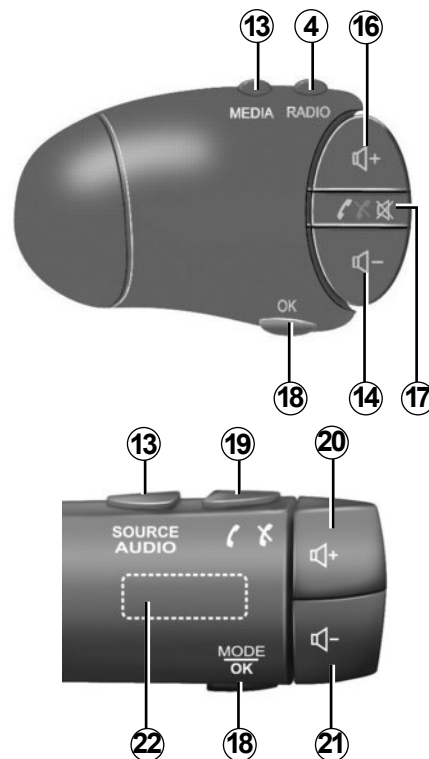

Wygląd przedniego panelu systemu może się różnić w zależności od modelu.

OPIS ELEMENTÓW STERUJĄCYCH (2/6)

Panele systemu

A

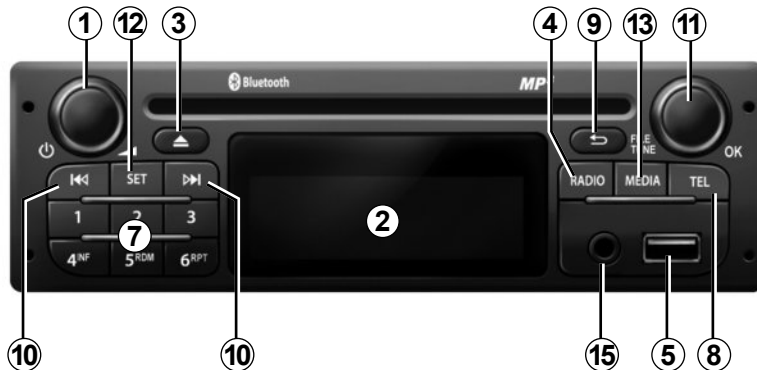

B

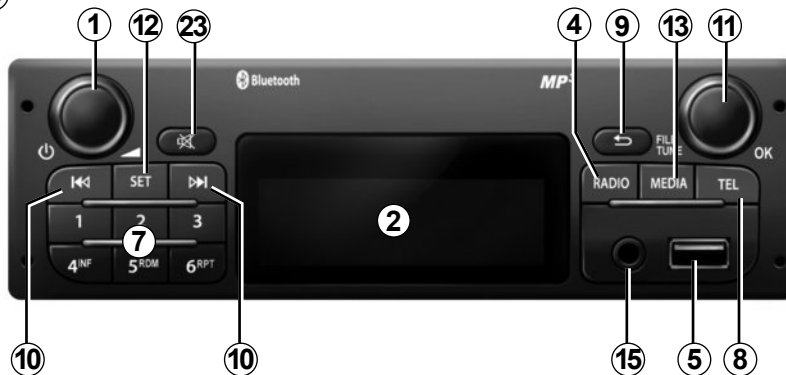

OPIS ELEMENTÓW STERUJĄCYCH (3/6)

Panel przedni systemu

Ⓒ



OPIS ELEMENTÓW STERUJĄCYCH (4/6)

	Funkcja AUDIO	Funkcja TELEFONU
1	<p>Krótkie wciśnięcie: włączenie-wyłączenie.</p> <p>Obrót: regulacja głośności (tylko w przypadku elementów sterujących A, B i C).</p>	
2	Wyświetlacz informacji.	
3	Wysuwanie płyty CD/CD MP3.	
4	Wybór źródła dźwięku Radio i zakresu fal. Pasma częstotliwości to: FM1, FM2, AM, FM, AST.	
5	Gniazdo USB dla iPod® lub zewnętrznych źródeł dźwięku.	
6	<p>Krótkie naciśnięcie: włączenie trybu AST i powrót do ostatnio słuchanej stacji AST.</p> <p>Długie naciśnięcie: wyszukiwanie sześciu stacji radiowych o najmocniejszym sygnale.</p>	
7	<p>Krótkie naciśnięcie: wywołanie wcześniej zaprogramowanej stacji.</p> <p>Dłuższe wciśnięcie: zapisanie stacji radiowej.</p>	
8		<p>Krótkie naciśnięcie: dostęp do menu „Tel.”.</p> <p>Długie naciśnięcie: ponowne wybranie ostatniego numeru.</p> <p>W trakcie rozmowy: zakończenie bieżącej rozmowy.</p>
9	<ul style="list-style-type: none"> – Powrót do poprzedniego ekranu/poprzedniego poziomu przesuając w menu; – anulowanie bieżącej czynności. 	

OPIS ELEMENTÓW STERUJĄCYCH (5/6)

	Funkcja AUDIO	Funkcja TELEFONU
10	<p>Krótkie naciśnięcie: zmiana ścieżki (CD/CD MP3 niektórych przenośnych odtwarzaczy audio) lub zmiana częstotliwości radia.</p> <p>Długie naciśnięcie: szybkie przesuwanie do przodu/do tyłu ścieżki CD/CD MP3 niektórych odtwarzaczy audio lub zmiana stacji radiowych do momentu zwolnienia przycisku.</p>	
11	<p>Podczas słuchania CD/CD MP3, USB, iPod® lub przenośnego odtwarzacza Bluetooth®: wyłączenie dźwięku i pauza.</p>	
	<p>Krótkie naciśnięcie: zatwierdzenie czynności.</p> <p>Obrót: zmiana menu, listy lub częstotliwości radiowej (w odstępach wynoszących 0,05 Hz).</p>	
12	Dostęp do menu ustawień indywidualnych.	
13	Wybórżądanego urządzenia (jeśli jest podłączone): CD/CD MP3 → iPod® → USB → AUX → Bluetooth®.	
14, 21	Zmniejszenie poziomu głośności aktywnego źródła sygnału audio.	
15	Wejście urządzeń dodatkowych.	
16, 20	Zwiększenie poziomu głośności aktywnego źródła sygnału audio.	
17	<ul style="list-style-type: none"> – Wyłączanie dźwięku włączonego radia jako źródła dźwięku; – Wyłączenie dźwięku i wstrzymanie odtwarzania z urządzeń CD / CD MP3, USB, iPod® oraz przenośnego odtwarzacza Bluetooth®. 	<p>Bez odbierania połączenia:</p> <ul style="list-style-type: none"> – długie naciśnięcie: ponowne wybranie ostatniego numeru. <p>Podczas odbioru połączenia:</p> <ul style="list-style-type: none"> – krótkie naciśnięcie: odebranie połączenia telefonicznego; – długie naciśnięcie: odrzucenie połączenia telefonicznego. <p>W trakcie rozmowy: zakończenie bieżącej rozmowy.</p>

OPIS ELEMENTÓW STERUJĄCYCH (6/6)

	Funkcja AUDIO	Funkcja TELEFONU
18	Potwierdzenie czynności.	
19		<ul style="list-style-type: none"> – Krótkie naciśnięcie: dostęp do menu „Tel.”. – Długie naciśnięcie: ponowne wybranie ostatniego numeru. Podczas odbioru połączenia: <ul style="list-style-type: none"> – krótkie naciśnięcie: odebranie połączenia telefonicznego; – długie naciśnięcie: odrzucenie połączenia telefonicznego. W trakcie rozmowy: zakończenie bieżącej rozmowy.
20+21	<ul style="list-style-type: none"> – Wyłączanie dźwięku aktualnie wybranego źródła sygnału radiowego; – wyłączenie dźwięku i wstrzymanie odtwarzania z urządzeń CD/CD MP3, USB, iPod® lub przenośnego odtwarzacza Bluetooth®. 	
22	Obracanie: <ul style="list-style-type: none"> – radio: nawigacja po liście stacji radiowych; – urządzenie multimedialne: poprzedni/następny utwór. Krótkie naciśnięcie: otwarcie bieżącej listy odtwarzania. Długie naciśnięcie: <ul style="list-style-type: none"> – powrót do poprzedniego ekranu/poprzedniego poziomu podczas przeglądania menu; – anulowanie bieżącej czynności. 	Obracanie: <ul style="list-style-type: none"> – menu „Tel.”: przeglądanie listy. Krótkie naciśnięcie: zatwierdzenie czynności. Długie naciśnięcie: <ul style="list-style-type: none"> – powrót do poprzedniego ekranu/poprzedniego poziomu podczas przeglądania menu; – anulowanie bieżącej czynności.
23	<ul style="list-style-type: none"> – Wyłączanie dźwięku aktualnie wybranego źródła sygnału radiowego; – wyłączenie dźwięku i wstrzymanie odtwarzania z urządzeń CD/CD MP3, USB, iPod® lub przenośnego odtwarzacza Bluetooth®. 	

OPIS OGÓLNY (1/2)

Wprowadzenie

System audio zapewnia następujące funkcje:

- radio RDS;
- odtwarzacz CD/CD MP3;
- sterowanie zewnętrznymi źródłami dźwięku;
- telefoniczny zestaw głośnomówiący Bluetooth®.

Funkcje radia i odtwarzacza CD/ CD MP3

System audio umożliwia słuchanie stacji radiowych oraz odtwarzanie płyt CD, MP3, WMA, AAC i WAV.

Stacje radiowe pogrupowane są według zakresów fal: FM (modulacja częstotliwości) i AM (modulacja amplitudy).

System RDS umożliwia wyświetlanie nazw niektórych stacji i programów oraz komunikatów nadawanych przez stacje radiowe FM:

- informacji dotyczących ogólnej sytuacji na drogach (TA);
- komunikaty alarmowe (PTY31).

Funkcja odtwarzania dźwięku z urządzeń zewnętrznych

Możliwe jest odtwarzanie muzyki z przenośnego odtwarzacza audio bezpośrednio z głośników samochodu. Jest wiele możliwości podłączenia przenośnego odtwarzacza, zależnie od typu posiadanego urządzenia:

- gniazdo USB;
- gniazdo typu Jack;
- połączenie Bluetooth®.

Aby uzyskać więcej informacji na temat kompatybilnych urządzeń należy się skontaktować z ASO.

OPIS OGÓLNY (2/2)

Funkcja telefonicznego zestawu głośnomówiącego

Telefoniczny zestaw głośnomówiący Bluetooth® pozwala uniknąć konieczności ręcznej obsługi telefonu zapewniając dostęp do następujących funkcji:

- synchronizacja maksymalnie pięciu telefonów;
- nawiązanie-odbiór-zawieszenie połączenia;
- przeniesienie kontaktów z pamięci telefonu i karty SIM;
- sprawdzanie historii połączeń przechodzących przez system audio;
- połączenie z pocztą głosową.

Kompatybilność telefonów

Niektóre telefony nie są kompatybilne z zestawem głośnomówiącym, nie pozwalają korzystać ze wszystkich oferowanych funkcji lub nie zapewniają optymalnej jakości akustycznej.

Aby uzyskać dokładniejsze informacje na temat listy kompatybilnych telefonów, prosimy zwrócić się do ASO lub wejść na stronę internetową producenta, jeżeli jest dostępna.



Telefoniczny zestaw głośnomówiący ma za zadanie ułatwić komunikację poprzez ograniczenie czynników ryzyka, jednak nie eliminuje go całkowicie. Należy ściśle stosować się do zasad obowiązujących w kraju, w którym pojazd jest eksploatowany.

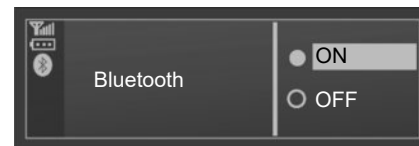

Funkcja Bluetooth®

Ta funkcja umożliwia systemowi audio rozpoznanie i obsługę przenośnego odtwarzacza audio lub telefonu za pomocą urządzenia Bluetooth®.

Funkcję Bluetooth® można włączyć/wyłączyć w menu „Bluetooth”:

- wyświetlenie menu „Tel.” poprzez naciśnięcie przycisku **8** na przednim panelu systemu audio lub przycisku **19** przy kierownicy;
- wybrać „Bluetooth” poprzez obrót i naciśnięcie przycisku **11** na przednim panelu systemu audio;
- wybrać ON/OFF.

URUCHOMIENIE SYSTEMU

Włączanie i wyłączanie

Nacisnąć krótko przycisk **1** na przednim panelu systemu audio, aby włączyć system.

Można korzystać z systemu audio nie uruchamiając samochodu. System będzie działał przez dziesięć minut. Nacisnąć przycisk **1** na przednim panelu systemu audio w celu przedłużenia czasu działania systemu o kolejne dziesięć minut.

Wyłączyć audio system, krótko naciskając przycisk **1** na przednim panelu systemu audio.

Wybór źródła dźwięku

Aby przełączać kolejne źródła systemu audio, naciskać kolejno przycisk **13** na przednim panelu systemu audio lub przycisk pod kierownicą. Podczas przełączania kolejne źródła pojawiają się w następującej kolejności: CD/CD MP3 → iPod → USB → AUX → Bluetooth®.

Uwaga: nacisnąć przycisk **8** na przednim panelu systemu lub przycisk **19** pod kierownicą, aby wyświetlić menu telefonu.

W przypadku wprowadzenia płyty CD/CD MP3, gdy radio jest włączone, źródło dźwięku zmienia się automatycznie i rozpoczyna się odtwarzanie płyty CD.

Można również wybrać radio, naciskając przycisk **4** na przednim panelu systemu audio lub przycisk pod kierownicą.

Naciskanie przycisku **4** na przednim panelu systemu audio lub przycisku pod kierownicą przewija pasma częstotliwości w następującej kolejności: FM1 → FM2 → AM → FM1...

Głośność dźwięku

Ustawić głośność, naciskając przycisk **14** lub **16** na przednim panelu systemu audio lub pod kierownicą lub obracając przycisk **1** na przednim panelu systemu audio lub naciskając przycisk **20** lub **21** pod kierownicą.

Na wyświetlaczu systemu audio pojawia się napis „GŁOŚNOŚĆ” oraz wartość bieżącego ustawienia (od 00 do 31).

Wyłączanie dźwięku

Aby wyłączyć dźwięk, nacisnąć krótko przycisk **23** na przednim panelu systemu audio lub przycisk **17** pod kierownicą bądź nacisnąć jednocześnie przyciski **20** i **21** pod kierownicą.

Na ekranie systemu audio pojawia się komunikat „DŹWIĘK WYCISZONY”;

Nacisnąć ponownie przycisk **23** na przednim panelu systemu audio lub przycisk **17** pod kierownicą albo nacisnąć jednocześnie przyciski **20** i **21** pod kierownicą, aby wznowić odtwarzanie bieżącego źródła.

Można również wyłączyć dźwięk, naciskając przycisk **14** lub **16** na przednim panelu systemu audio lub pod kierownicą lub obracając przycisk **1** na przednim panelu systemu audio lub naciskając przycisk **20** lub **21** pod kierownicą.

SŁUCHANIE RADIA (1/2)

Wybór zakresu fal

Kilkakrotnie nacisnąć przycisk **4** na przednim panelu systemu audio, aby wybrać żądane pasmo: FM1, FM2, AM, FM1...

Wybór stacji radiowej

Dostępne są różne tryby wyboru stacji radiowej.

Wyszukiwanie automatyczne

Ten tryb umożliwia odnalezienie dostępnych stacji radiowych poprzez przeszukiwanie automatyczne.

Aby uzyskać dostęp do stacji, nacisnąć krótko przycisk **10** na przednim panelu systemu audio.

W celu zatrzymania wyszukiwania stacji, nacisnąć krótko **4**, **10** lub jeden z przycisków na klawiaturze **7** na panelu przednim systemu audio.

Wyszukiwanie ręczne

Ten tryb umożliwia ręczne przeszukiwanie wybranego zakresu częstotliwości w celu odnalezienia stacji radiowych. Aby uzyskać dostęp do stacji, nacisnąć i przytrzymać przycisk **10** na przednim panelu systemu audio.

Można zwolnić przycisk **10** na przednim panelu systemu audio, aby zawęzić wyszukiwanie. Obrócić przycisk **11** na przednim panelu systemu audio, aby zwiększyć lub zmniejszyć częstotliwość o 0,05 Hz (w zależności od kierunku obrotu).

Zapisywanie w pamięci stacji radiowych

Ten tryb działania umożliwia odtwarzanie na żądanie stacji, które zostały wcześniej zapisane w pamięci.

Wybrać zakres częstotliwości, a następnie wybrać stację radiową używając wcześniej opisanych trybów.

Zapisywanie stacji: nacisnąć i przytrzymać jeden z przycisków klawiatury **7** na przednim panelu systemu audio. Sygnał dźwiękowy informuje, że stacja została zapisana.

W każdym zakresie częstotliwości można zapisać maksymalnie sześć stacji radiowych.

Ustawianie stacji zapisanych w pamięci: nacisnąć jeden z przycisków klawiatury **7** na przednim panelu systemu audio.

SŁUCHANIE RADIA (2/2)

Funkcja AST (Autostore)

Funkcja AST umożliwia zapisanie w pamięci sześciu stacji o najmocniejszym sygnale dostępnych w bieżącej lokalizacji.

Podczas słuchania radia, nacisnąć krótko przycisk **6** na przednim panelu systemu audio, aby włączyć tryb AST. Radio włącza się na ostatnio słuchaną stację AST. Nacisnąć i przytrzymać przycisk **6** na przednim panelu systemu audio. Uruchomienie automatycznego skanowania pasma umożliwia wyszukanie sześciu stacji radiowych o najmocniejszym sygnale.

Podczas słuchania radia nacisnąć przycisk **12** na przednim panelu systemu audio, następnie wybrać opcję „Radio Autostore”. Nacisnąć przycisk **11** na przednim panelu systemu audio lub przycisk **18** pod kierownicą, aby potwierdzić i aktywować tryb AST. Uruchomienie automatycznego skanowania pasma umożliwia wyszukanie sześciu stacji radiowych o najmocniejszym sygnale.

Zmiana zapisanej częstotliwości: nacisnąć jeden z przycisków klawiatury **7** na panelu przednim systemu audio. Najsilniejsza częstotliwość radiowa zostanie zapisana jako P1.

Uwaga: niektóre przyciski mogą nie mieć przypisanej stacji radiowej, jeżeli funkcja „Radio Autostore” wykryła mniej niż 6 stacji.

Wyszukiwanie ręczne

W trybie AST istnieje możliwość ręcznej modyfikacji częstotliwości wykrytych przez system.

Nacisnąć jeden z przycisków **10** na przednim panelu systemu audio, aby ustawić częstotliwość, następnie nacisnąć i przytrzymać jeden z przycisków klawiatury **7**, aby zapisać wybraną częstotliwość.

Uwaga: pasma FM1, FM2, AM i AST umożliwiają zapis 24 stacji (łącznie).

Uwzględnianie zmian częstotliwości AF-RDS

Częstotliwość odbioru stacji radiowej FM FM może się zmieniać, zależnie od strefy geograficznej. Niektóre stacje radiowe wykorzystują system RDS z uwzględnianiem zmian częstotliwości. System radiowy może uwzględnić zmiany częstotliwości tych stacji.

Uwaga: jeżeli stacji radiowej nie zapewnia funkcji RDS, na wyświetlaczu systemu audio miga komunikat AF.

Złe warunki odbioru mogą czasami spowodować nagle zmiany częstotliwości. Należy wówczas wyłączyć automatyczne uwzględnianie zmiany częstotliwości.

Aby włączyć lub wyłączyć funkcję AF, PTY31, REG lub TA, wyświetlić menu RDS poprzez naciśnięcie przycisku **12** na przednim panelu systemu audio i wybrać „RDS Options”, następnie nacisnąć przycisk **11** na przednim panelu systemu audio lub nacisnąć przycisk **18** pod kierownicą, aby zatwierdzić wybór.

SŁUCHANIE PŁYT CD, CD MP3 (1/2)

Dane techniczne odtwarzanych formatów

Odtwarzane są wyłącznie pliki z rozszerzeniem MP3/WMA/AAC/WAV.

Jeżeli na płycie CD znajdują się zarówno pliki CD audio, jak i pliki audio skompresowane, pliki skompresowane nie będą uwzględniane.

Uwaga: niektóre zabezpieczone pliki (prawa autorskie) mogą nie zostać odczytane.

System audio obsługuje do 10 000 plików.

Uwaga: nazwy plików nie mogą mieć więcej niż 128 znaków. Aby zapewnić lepszą czytelność nazw folderów i plików, zalecane jest używanie nazw składających maksymalnie z 64 znaków oraz unikanie znaków specjalnych.

Konserwacja płyt CD/CD MP3

W celu zachowania dobrej jakości odtwarzania, nie wolno narażać płyty CD/CD MP3 na działanie wysokiej temperatury ani działanie bezpośredniego promieniowania słonecznego.

Do czyszczenia płyty CD/CD MP3, używać miękkiej szmatki, przecierając płytę CD od środka w kierunku obwodu zewnętrznego.

Należy zapoznać się z zaleceniami producenta płyty CD dotyczącymi jej konserwacji oraz przechowywania.

Uwaga: odczyt zapisu z niektórych płyt CD zarysowanych lub brudnych jest niemożliwy.

Wprowadzanie płyty CD/CD MP3

Zapoznać się z treścią rozdziału „Środki ostrożności dotyczące użytkowania”.

Sprawdzić, czy w odtwarzaczu nie ma płyty CD, następnie umieścić płytę CD stroną z nadrukiem skierowaną do góry.

Słuchanie płyty CD/CD MP3

Po wprowadzeniu płyty CD/CD MP3 (stroną z nadrukiem skierowaną do góry) system audio automatycznie uruchamia tryb odtwarzania CD/CD MP3 i zaczyna odtwarzać pierwszy utwór.

Jeżeli system audio jest wyłączony, a zapłon włączony, wprowadzenie płyty CD/CD MP3 powoduje uruchomienie systemu audio i rozpoczęcie odtwarzania płyty CD/CD MP3. Jeżeli zapłon nie jest włączony, system audio nie zaczyna działać.

Jeżeli podczas słuchania radia w odtwarzaczu CD/CD MP3 znajduje się płyta, można rozpocząć odtwarzanie płyty CD/CD MP3 poprzez naciśnięcie przycisku **13** na przednim panelu systemu audio lub przycisku pod kierownicą. Odtwarzanie rozpoczyna się natychmiast po tym, jak system audio przełączy się na źródło dźwięku CD/CD MP3.

Wyszukiwanie ścieżki

Nacisnąć przycisk **10** na przednim panelu systemu audio lub obrócić pokrętkę **22** pod kierownicą, aby zmienić odtwarzany utwór.

Szybkie odtwarzanie

Nacisnąć i przytrzymać przycisk **10** na przednim panelu systemu audio, aby szybko przewinąć odtwarzany utwór do przodu lub do tyłu.

Odtwarzanie rozpoczyna się ponownie po zwolnieniu przycisku.

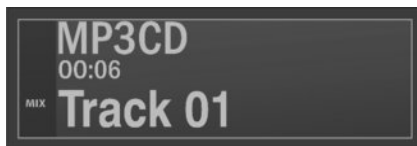

Odtwarzanie w przypadkowej kolejności (Mix)

Po włożeniu płyty CD/CD MP3 nacisnąć i przytrzymać przycisk 4 lub 5 klawiatury **7**, aby włączyć odtwarzanie wszystkich ścieżek zapisanych na płycie CD/CD MP3 w losowej kolejności.

Na ekranie zapala się lampka kontrolna MIX. Ścieżka zostaje natychmiast wybrana w sposób przypadkowy. Zmiana jednej ścieżki na drugą odbywa się w kolejności przypadkowej. Nacisnąć ponownie przycisk 4 lub 5 klawiatury **7**, aby wyłączyć funkcję odtwarzania w losowej kolejności; ikona MIX zniknie.

Wyłączenie systemu audio oraz zmiana źródła dźwięku nie powodują wyłączenia funkcji odtwarzania w przypadkowej kolejności.

Natomiast wysunięcie płyty CD/CD MP3 powoduje wyłączenie funkcji odtwarzania w przypadkowej kolejności.

Uwaga: na płycie CD MP3, odtwarzanie w przypadkowej kolejności ma miejsce w aktualnie odtwarzanym folderze. Zmienić folder, aby uruchomić jego odtwarzanie w przypadkowej kolejności.

Pauza

Nacisnąć przycisk **23** lub **11** na przednim panelu systemu audio lub przycisk **17** pod kierownicą bądź nacisnąć jednocześnie przyciski **20** i **21** pod kierownicą, aby chwilowo wyłączyć dźwięk.

Funkcja ta zostaje automatycznie wyłączona, w przypadku regulacji głośności, zmiany źródła dźwięku i nadawania informacji.

Wyświetlanie informacji tekstowych (jeśli są dostępne) (CD-Text lub ID3 tag)

Nacisnąć krótko przycisk 4 lub 5 klawiatury **7** na przednim panelu systemu audio, aby przewinąć informacje ID3 (nazwa wykonawcy, tytuł albumu lub tytuł utworu). Aby wyświetlić wszystkie informacje ID3 na jednej stronie, nacisnąć i przytrzymać przycisk 4 lub 5 na klawiaturze **7** przedniego panelu systemu audio. Aby wyłączyć funkcję, nacisnąć przycisk **9** na przednim panelu systemu audio.

Uwaga: w ciągu kilku sekund i bez działania ze strony użytkownika, wyświetli się poprzedni ekran.

Wysuwanie płyty CD/CD MP3

Aby wysunąć płytę CD/CD MP3 z odtwarzacza, nacisnąć przycisk **3** na przednim panelu systemu audio.

Uwaga: jeżeli płyta nie zostanie wyciągnięta w ciągu 20 sekund, odtwarzacz CD automatycznie ją wsunie.

ZEWNĘTRZNE ŹRÓDŁA AUDIO (1/3)

System audio ma niezależne wejście, które umożliwi podłączenie zewnętrznego źródła sygnału audio (pamięć USB, odtwarzacz MP3, iPod®, przenośny odtwarzacz Bluetooth® itd.).

Możliwe jest podłączenie przenośnego odtwarzacza na kilka sposobów:

- gniazdo USB ;
- gniazdo Jack ;
- połączenie Bluetooth®.

Uwaga: system obsługuje pliki w formacie MP3, WMA i AAC zewnętrznych urządzeń audio.

Uwaga: pamięć USB powinna mieć format plików FAT32 i mieć maksymalną pojemność 32Gb.

Wejście dodatkowe: gniazdo USB

Podłączenie

Podłączyć wtyczkę urządzenia iPod® lub pamięć USB do gniazda USB na przednim panelu systemu audio.

Natychmiast po podłączeniu wtyczki urządzenia do portu USB, odtwarzana ścieżka wyświetla się automatycznie.

Uwaga: jeżeli to pierwsze podłączenie urządzenia do systemu audio, odtwarzanie dźwięku rozpoczyna się od pierwszej ścieżki pierwszego katalogu urządzenia. W innym wypadku odtwarzanie rozpoczyna się od ostatniej odtwarzanej ścieżki (jeśli podłączy się drugi raz z rzędu to samo urządzenie).

Uwaga: po podłączeniu nie będzie już możliwości bezpośredniego sterowania przenośnym cyfrowym odtwarzaczem audio. Należy używać przycisków w panelu przednim systemu audio.

Sposób użycia

- iPod® :
Po podłączeniu odtwarzacza iPod®, w systemie audio stanie się dostępna lista menu.

System zachowa listy odtwarzania identyczne jak w Państwa urządzeniu iPod®.

- pamięć USB:

Odtwarzanie pierwszego pliku audio z pierwszego folderu Państwa klucza USB, uruchamia się automatycznie.

W menu z listą folderów/plików można zmienić ścieżkę lub folder poprzez obrót i naciśnięcie pokrętki **11** na panelu przednim systemu audio lub pokrętki **22** pod kierownicą. Poza menu z listą folderów/plików obrót pokrętki nie powoduje żadnego działania.

Uwaga: aby uzyskać dostęp do menu urządzenia (iPod® lub USB) podczas odtwarzania ścieżki audio, nacisnąć przycisk **9** na przednim panelu systemu audio.

Uwaga: odtwarzanie losowe ścieżek zapisanych na pamięci USB działa w taki sam sposób jak w przypadku płyt CD MP3. Patrz informacje o trybie „Odtwarzanie w losowej kolejności” w rozdziale „Odtwarzanie CD/CD MP3”.

ZEWNĘTRZNE ŹRÓDŁA AUDIO (2/3)

Wejście dodatkowe: odtwarzanie audio z urządzenia Bluetooth®

Aby możliwe było użycie przenośnego odtwarzacza audio Bluetooth®, należy go połączyć z pojazdem w momencie pierwszego użycia.

Synchronizacja urządzenia audio umożliwia systemowi rozpoznanie i zapisanie odtwarzacza Bluetooth® lub telefonu Bluetooth® w pamięci.

Uwaga: jeżeli Państwa urządzenie cyfrowe Bluetooth® posiada jednocześnie funkcję telefonu i przenośnego odtwarzacza audio, powiązanie jednej z tej funkcji powoduje automatyczne powiązanie drugiej.

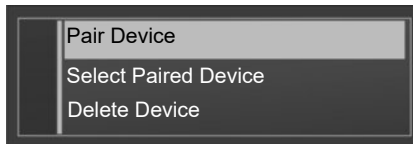

Podłączenie

- Włączyć połączenie Bluetooth® przenośnego odtwarzacza lub telefonu (zapoznać się z instrukcją przenośnego odtwarzacza lub telefonu);
- włączyć Bluetooth® systemu audio, naciskając przycisk **8** na przednim panelu systemu audio lub przycisk **19** pod kierownicą. Komunikat na wyświetlaczu systemu audio potwierdzi aktywację Bluetooth®;
- na ekranie pojawia się czterocyfrowy kod systemu audio;
- wybrać „My Radio” na przenośnym odtwarzaczu (lub telefonie).

- wpisać czterocyfrowy kod wyświetlony na systemie audio za pomocą klawiatury przenośnego odtwarzacza (lub telefonu);
- na wyświetlaczu systemu audio pojawi się komunikat potwierdzający synchronizację;
- wybrać żądane źródło dźwięku Bluetooth® poprzez naciśnięcie przycisku **13** na przednim panelu systemu audio lub przycisku pod kierownicą, następnie obrócić pokrętkę **11** na przednim panelu systemu audio lub pokrętkę **22** pod kierownicą. Potwierdzić wybrane źródło, naciskając przycisk **11** na przednim panelu systemu audio lub przycisk **18** pod kierownicą.

Uwaga: jeżeli urządzenie AUX zostanie odłączone, system audio wróci do poprzedniego menu.

W zależności od marki i modelu urządzenia funkcja Bluetooth® może być częściowo lub całkowicie niekompatybilna z systemem audio pojazdu. Należy skontaktować się z Autoryzowanym Partnerem marki.

ZEWNĘTRZNE ŹRÓDŁA AUDIO (3/3)

Sposób użycia

Przenośny odtwarzacz audio musi być podłączony do systemu audio, aby móc korzystać z jego wszystkich funkcji.

Uwaga: do systemu audio można podłączać wyłącznie przenośne odtwarzacze audio, które zostały wcześniej zsynchronizowane z systemem.

Gdy tylko przenośny odtwarzacz cyfrowy Bluetooth® zostanie podłączony, można sterować jego funkcjami za pomocą systemu audio.

Nacisnąć przycisk **11** na przednim panelu systemu audio lub przycisk **17** pod kierownicą, aby wstrzymać odtwarzanie ścieżki audio (ponowne naciśnięcie wznawia odtwarzanie).

W zależności od urządzenia, nacisnąć jeden z przycisków **10** na przednim panelu systemu audio lub obrócić pokrętkę **22** pod kierownicą, aby przejść do poprzedniej lub następnej ścieżki przenośnego urządzenia audio.

Uwaga: liczba dostępnych funkcji różni się w zależności od typu przenośnego odtwarzacza i jego kompatybilności z systemem audio.

Uwaga: w niektórych przypadkach należy zapoznać się z instrukcją obsługi danego urządzenia, aby zakończyć procedurę podłączania.

Wejście dodatkowe: gniazdo Jack

Podłączenie

Za pomocą odpowiedniego przewodu (nie dołączonego do pojazdu) podłączyć gniazdo Jack gniazda urządzeń przenośnych **15** na przednim panelu systemu do gniazda słuchawek urządzenia przenośnego (standardowo gniazdo Jack 3,5 mm).

Uwaga: nie ma możliwości wyboru ścieżki dźwiękowej bezpośrednio przez system audio. Aby wybrać ścieżkę, należy wykonać odpowiednią operację w przenośnym odtwarzaczu audio, gdy samochód znajduje się na postoju.

Sposób użycia

Na ekranie systemu audio wyświetla się tylko komunikat „AUX”. Informacje dotyczące nazwiska wykonawcy lub tytułu ścieżki nie są widoczne.



Należy korzystać z przenośnego odtwarzacza, gdy pozwalają na to warunki związane z ruchem drogowym.

Podczas jazdy, należy schować przenośny odtwarzacz (ryzyko wyrzucenia odtwarzacza w przypadku silnego hamowania lub zderzenia).

POWIĄZANIE-USUNIĘCIE POWIĄZANIA TELEFONU (1/2)

Powiązanie telefonu

Aby umożliwić korzystanie z telefonicznego zestawu głośnomówiącego, należy zsynchronizować telefon Bluetooth® przy jego pierwszym użyciu w samochodzie.

Powiązanie to pozwala na rozpoznanie telefonu przez zestaw głośnomówiący i zapisanie go w pamięci.

Można zsynchronizować maksymalnie pięć telefonów, ale w danym momencie tylko jeden z nich może być połączony z zestawem głośnomówiącym.

Synchronizację można wykonać za pośrednictwem systemu audio lub telefonu.

System audio oraz telefon powinny być włączone.

Uwaga: jeżeli telefon jest już połączony, to w trakcie nowej procedury powiązania, istniejące połączenie zostaje automatycznie usunięte.

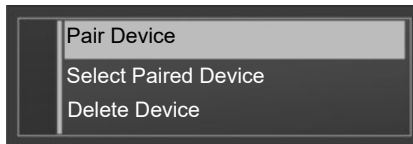

Synchronizacja telefonu Bluetooth® z systemem audio

- Włączyć funkcję Bluetooth® telefonu (patrz instrukcję obsługi telefonu);
- wyświetlić menu „Tel.” poprzez naciśnięcie przycisku **8** na przednim panelu systemu audio lub przycisku **19** pod kierownicą;
- wybrać „Pair Device”, poprzez obrócenie i naciśnięcie pokrętki **11** na przednim panelu systemu audio lub pokrętki **19** pod kierownicą;

- „Ready to Pair” pojawia się na ekranie systemu audio;
- za pomocą telefonu uruchomić wyszukiwanie wyposażenia Bluetooth® dostępnego w pobliżu telefonu;
- z poziomu telefonu wybrać „Moje_Radio” (nazwa systemu audio) z listy;
- za pomocą klawiatury telefonu wprowadzić kod synchronizacji wyświetlony na ekranie systemu audio.

W celu uzyskania dodatkowych informacji skorzystać z instrukcji obsługi telefonu.

Natychmiast po zakończeniu procedury powiązania:

- wyświetla się komunikat wskazujący nazwę telefonu nowo powiązanego z zestawem;
- telefon zostaje automatycznie połączony z pojazdem.

W przypadku błędu synchronizacji ekran systemu audio powróci do menu „Tel.”.

Jeżeli lista powiązanych telefonów jest kompletna, powiązanie nowego telefonu wymaga usunięcia powiązania jednego telefonu z listy.

POWIĄZANIE-USUNIĘCIE POWIĄZANIA TELEFONU (2/2)

Usunięcie powiązania telefonu

Usunięcie powiązania pozwala usunąć telefon z pamięci telefonicznego zestawu głośnomówiącego.

Wyświetlić menu „Tel.” poprzez naciśnięcie przycisku **8** na przednim panelu systemu audio lub przycisku **19** pod kierownicą, następnie wybrać menu „Delete Device”. Wybrać telefon, który ma zostać usunięty z listy, nacisnąć przycisk **11** na przednim panelu systemu audio lub przycisk **18** pod kierownicą, następnie wybrać „YES”.



Telefoniczny zestaw głośnomówiący ma za zadanie ułatwiać komunikację poprzez ograniczenie czynników ryzyka, jednak nie eliminuje go całkowicie. Należy ściśle stosować się do zasad obowiązujących w kraju, w którym pojazd jest eksploatowany.

PODŁĄCZANIE I ODŁĄCZANIE TELEFONU (1/3)

Podłączenie powiązanego telefonu

Telefon powinien być podłączony do telefonicznego zestawu głośnomówiącego, aby możliwy był dostęp do wszystkich jego funkcji.

Zaden telefon, który nie został wcześniej zsynchronizowany, nie może zostać połączony z telefonicznym zestawem głośnomówiącym.

Zapoznać się z częścią „Synchronizacja telefonu” rozdziału „Synchronizacja/Anulowanie synchronizacji telefonu”.

Uwaga: funkcja połączenie Bluetooth® Państwa telefonu powinna być włączona.

Podłączenie automatyczne

W momencie włączania zapłonu telefoniczny zestaw głośnomówiący wyszukuje zsynchronizowane telefony znajdujące się w pobliżu.

Uwaga: główny telefon powinien zostać połączony jako ostatni.

Wyszukiwanie trwa, aż do momentu, gdy powiązany telefon zostanie odnaleziony (wyszukiwanie to może trwać do 5 minut).

Uwaga:

- po włączeniu zapłonu, można korzystać z automatycznego połączenia telefonu. Może być konieczne włączenie funkcji automatycznego nawiązywania połączenia Bluetooth® telefonu z zestawem głośnomówiącym. W tym celu należy skorzystać z instrukcji obsługi telefonu;
- podczas ponownego podłączania i przy obecności dwóch powiązanych telefonów w obszarze odbioru zestawu głośnomówiącego, ostatni podłączony telefon będzie priorytetowy, również gdy znajduje się on na zewnątrz samochodu i w zasięgu zestawu głośnomówiącego.

Uwaga: jeżeli w momencie połączenia z systemem telefonicznego zestawu głośnomówiącego trwa już rozmowa, telefon zostanie podłączony automatycznie a rozmowa zostanie przekierowana na głośniki samochodu.

Uwaga: jeżeli w momencie połączenia z systemem telefonicznego zestawu głośnomówiącego trwa już rozmowa, telefon zostanie podłączony automatycznie a rozmowa zostanie przekierowana na głośniki samochodu.

PODŁĄCZANIE I ODŁĄCZANIE TELEFONU (2/3)

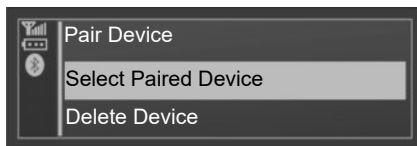

Ręczne podłączenie (wymiana podłączonego telefonu)

Aby podłączyć inne urządzenie Bluetooth® do systemu audio:

- wyświetlić menu ustawień poprzez naciśnięcie przycisku **8** na przednim panelu systemu audio lub przycisku **19** pod kierownicą;
- wybrać menu „Select Paired Device” za pomocą pokrętki **11** na przednim panelu systemu audio lub pokrętki **22** pod kierownicą.

Można tu znaleźć listę telefonów, które zostały już powiązane.

- Wybrać telefon, który ma zostać podłączony z listy i zatwierdzić wybór poprzez naciśnięcie pokrętki **11** na przednim panelu systemu audio lub pokrętki **22** pod kierownicą.

Komunikat na wyświetlaczu systemu audio informuje, że telefon jest podłączony.

Połączenie zakończone niepowodzeniem

W przypadku nieudanej próby połączenia, należy sprawdzić, czy:

- telefon jest włączony;
- bateria telefonu nie jest rozładowana;
- telefon został wcześniej zsynchronizowany z systemem audio;
- funkcja Bluetooth® telefonu i systemu audio jest włączona;
- telefon jest skonfigurowany tak, aby akceptował żądania synchronizacji.

Uwaga: korzystanie przez dłuższy czas z telefonicznego zestawu głośnomówiącego powoduje szybsze rozładowywanie baterii telefonu.

PODŁĄCZANIE I ODŁĄCZANIE TELEFONU (3/3)

Odłączenie telefonu

Aby odłączyć telefon od systemu audio:

- wyświetlić menu ustawień poprzez naciśnięcie przycisku **12** lub **8** na przednim panelu systemu audio lub przycisku **19** pod kierownicą;
- wybrać menu „Połączenie Bluetooth” za pomocą pokrętki **11** na przednim panelu systemu audio lub pokrętki **22** pod kierownicą;
- wybrać telefon do odłączenia z listy, następnie wybrać opcję „Disconnect” poprzez obrócenie i naciśnięcie pokrętki **11** na przednim panelu systemu audio lub pokrętki **22** pod kierownicą.

Wyłączenie telefonu również powoduje odłączenie go od systemu audio.

Na ekranie systemu audio wyświetla się komunikat potwierdzający odłączenie telefonu.

Uwaga: jeśli w chwili odłączenia telefonu użytkownik prowadzi rozmowę, zostanie ona automatycznie przekierowana na jego telefon.

W celu odłączenia telefonu, można również:

- wyłączyć funkcję Bluetooth® systemu audio;
- wyłączyć funkcję Bluetooth® telefonu;
- usunąć podłączony telefon przez menu „Tel.”.

Aby wyłączyć funkcję Bluetooth® systemu audio, zapoznać się z informacjami zamieszczonymi w części „Funkcja Bluetooth” rozdziału „Informacje ogólne”.

Aby usunąć synchronizację telefonu Bluetooth®, zapoznać się z częścią „Usuwanie synchronizacji telefonu” w rozdziale „Synchronizacja/usuwanie synchronizacji telefonu”.

NAWIĄZYWANIE, ODBIERANIE POŁĄCZENIA (1/3)

Połączenie z jednym z kontaktów z książki telefonicznej

Podczas synchronizacji telefonu system audio automatycznie pobiera zawartość książki telefonicznej.

- Wyświetlić menu „Tel.” poprzez naciśnięcie przycisku **8** na przednim panelu systemu audio lub przycisku **19** pod kierownicą;
- wybrać „Phone Book”, obracając pokrętko **11** na przednim panelu systemu audio lub pokrętko **22** pod kierownicą;
- potwierdzić, naciskając pokrętko **11** na przednim panelu systemu audio lub pokrętko **18** pod kierownicą;
- wybrać kontakt z listy, następnie zatwierdzić naciskając pokrętko **11** na przednim panelu systemu audio lub pokrętko **18** pod kierownicą, aby nawiązać połączenie.

Uwaga: aby powrócić do poprzedniego ekranu, nacisnąć przycisk **9** na przednim panelu systemu audio.

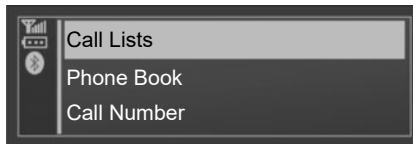

Połączenie z kontaktem z historii połączeń

- Wyświetlić historię połączeń poprzez naciśnięcie przycisku **8** na przednim panelu systemu audio lub przycisku **19** pod kierownicą, następnie wybrać „Call Lists”;
- wybrać menu „Dialled Call”, „Received Call” lub „Missed Call”, obracając pokrętko **11** na przednim panelu systemu audio lub pokrętko **22** pod kierownicą;

- potwierdzić, naciskając pokrętko **11** na przednim panelu systemu audio lub pokrętko **18** pod kierownicą.

Na ekranie systemu audio pojawia się historia połączeń.

- Wybrać kontakt z listy lub numer, następnie zatwierdzić, naciskając pokrętko **11** na przednim panelu systemu audio lub pokrętko **18** pod kierownicą, aby nawiązać połączenie.



Zalecane jest zatrzymanie samochodu w celu wybrania numeru lub wyszukania kontaktu.

Gdy telefon jest podłączony, system nie obsługuje funkcji dwóch kart SIM i prowadzenia kilku rozmów telefonicznych. W przypadku połączenia przychodzącego do osoby rozmawiającej przez telefon, drugie połączenie telefoniczne jest automatycznie odrzucane.

NAWIĄZYWANIE, ODBIERANIE POŁĄCZENIA (2/3)

Nawiązywanie połączenia poprzez wprowadzenie numeru

- Wyświetlić menu „Tel.” poprzez naciśnięcie przycisku **8** na przednim panelu systemu audio lub przycisku **19** pod kierownicą, następnie wybrać menu „Call Number”;
- wybrać żądany numer za pomocą klawiatury numerycznej; w tym celu obrócić i nacisnąć pokrętkę **11** na przednim panelu systemu audio lub pokrętkę **22** pod kierownicą, następnie wybrać .

Można zadzwonić pod ostatnio wybierany numer; w tym celu nacisnąć i przytrzymać przycisk **8** na przednim panelu systemu audio lub przycisk **19** pod kierownicą.

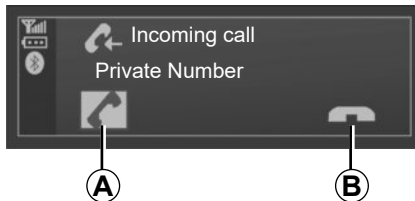

Odbieranie połączeń

Przy odbieraniu połączenia na ekranie systemu audio wyświetla się odpowiadający mu numer telefonu (ta funkcja zależy od opcji, które zostały zamówione u operatora sieci telefonicznej).

Jeśli numer osoby, która dzwoni znajduje się na jednej z list kontaktów, zamiast numeru telefonu wyświetli się nazwa tego kontaktu.

Jeżeli nie można wyświetlić numeru osoby dzwoniącej, na ekranie systemu audio pojawia się komunikat „Private Number”.

Aby odebrać połączenie przychodzące:

- wybrać **A** poprzez obrócenie i naciśnięcie pokrętki **11** na przednim panelu systemu audio lub pokrętki **22** pod kierownicą;
- nacisnąć krótko przycisk **17** lub **19** pod kierownicą.

Odrzucanie połączenia przychodzącego:

- wybrać **B** poprzez obrócenie i naciśnięcie pokrętki **11** na przednim panelu systemu audio lub pokrętki **22** pod kierownicą;
- nacisnąć i przytrzymać przycisk **17** lub **19** pod kierownicą.

NAWIĄZYWANIE, ODBIERANIE POŁĄCZENIA (3/3)



W trakcie prowadzenia rozmowy

Można:

- ustawić poziom głośności za pomocą przycisków **14** i **16** na przednim panelu systemu audio lub przycisków **20** i **21** pod kierownicą;
- zakończyć połączenie poprzez naciśnięcie przycisku **8** na przednim panelu systemu audio lub przycisku **17** albo **19** pod kierownicą.

Obrót pokrętki **11** na przednim panelu systemu audio umożliwia:

- zakończenie połączenia (wybrać i kliknąć ikonę **C**);
- przenieść rozmowę z systemu audio na telefon (wybrać i kliknąć ikonę **D**);
- korzystać z klawiatury telefonu za pośrednictwem systemu audio (wybrać i kliknąć ikonę **E**).

USTAWIENIA SYSTEMU (1/2)

Wyświetlanie komunikatów tekstowych radia

Aby wyświetlić tekstowe komunikaty radiowe:

- nacisnąć przycisk **12** na przednim panelu systemu audio;
- wybrać menu „Radio” za pomocą pokrętki **11** na przednim panelu systemu audio;
- potwierdzić, naciskając pokrętkę **11** na przednim panelu systemu audio.

Tekst komunikatu radiowego może zawierać maksymalnie sześćdziesiąt cztery znaki.

Uwaga: jeżeli nie ma żadnych informacji, na wyświetlaczu systemu audio pojawia się komunikat „Brak komunikatu”.

Ustawienia audio

Aby wyświetlić ustawienia systemu audio:

- nacisnąć przycisk **12** na przednim panelu systemu audio;
- wybrać menu „parameters” za pomocą pokrętki **11** na przednim panelu systemu audio;
- nacisnąć pokrętkę **11** na przednim panelu systemu, aby zatwierdzić i wyświetlić menu ustawień audio;
- wybrać menu „Audio”, aby uzyskać dostęp do różnych pozycji w następującej kolejności:
 - „Basy”;
 - „Dźwięki wysokie”;
 - „Rozdział dźwięku przódtył”;
 - „Rozdział dźwięku lewo/prawo”.

Wartość każdego ustawienia można zmienić, obracając pokrętkę **11** na przednim panelu systemu audio.

Nacisnąć pokrętkę **11** na przednim panelu systemu audio, aby zatwierdzić i wrócić do poprzedniego wyboru.

Wyjście z menu następuje automatycznie po kilku sekundach braku aktywności. Można również wyjść z menu, naciskając przycisk **9** na przednim panelu systemu audio.

Regulacje AUX

W menu „parameters” obrócić pokrętkę **11** na przednim panelu systemu audio, następnie wybrać „Aux In”, aby uzyskać dostęp do różnych parametrów w następującej kolejności:

- „Wysokie”;
- „Średnie”;
- „Niskie”.

Wartości dla każdej regulacji są następujące:

- „Wysokie” (300 mV);
- „Średnie” (600 mV);
- „Niskie” (1200 mV).

Wybór języka

Otworzyć zakładkę „Language” w menu „parameters”, następnie wybrać odpowiedni język.

USTAWIENIA SYSTEMU (2/2)

Ustawienia domyślne

Aby przywrócić ustawienia domyślne:

- wyświetlić menu ustawień, naciskając przycisk **12** na przednim panelu systemu audio;
- wybrać menu „parameters” za pomocą pokrętła **11** na przednim panelu systemu audio;
- nacisnąć pokrętło **11** na przednim panelu systemu audio, aby wyświetlić menu ustawień, następnie wybrać „Default audio”.

Na wyświetlaczu systemu audio pojawia się komunikat z prośbą o potwierdzenie wyboru. Po wybraniu tej pozycji wszystkie ustawienia systemu audio powracają do wartości domyślnych.

Ustawienia zestawu telefonicznego

Aby wyświetlić menu ustawień telefonu, nacisnąć przycisk **8** na przednim panelu systemu audio lub przycisk **19** pod kierownicą.

Wyjście z menu następuje automatycznie po kilku sekundach braku aktywności. Można również wyjść z menu, naciskając przycisk **9** na przednim panelu systemu audio.

Kod zabezpieczający

System audio jest zabezpieczony kodem (dostarczonym przez autoryzowanego dealera). Kod ten umożliwia elektroniczne zablokowanie systemu audio w przypadku odłączenia zasilania (odłączony akumulator, odłączony system, przepalony bezpiecznik, itp.).

W celu uruchomienia systemu audio, należy wprowadzić poufny kod składający się z czterech cyfr.

Należy zapisać ten kod i przechowywać go w bezpiecznym miejscu. W przypadku jego utraty należy skontaktować się z ASO.

Wprowadzanie kodu

Aby wpisać kod:

- nacisnąć przycisk **1** na przednim panelu systemu audio, aby włączyć system. Na wyświetlaczu pojawia się komunikat „KOD” oraz cyfry „0000”;

- aby ustawić wartość pierwszej migającej cyfry, naciskać przycisk **1** na klawiaturze **7** przedniego panelu systemu audio aż do osiągnięcia żądanej cyfry;
- ustawić wartość cyfry 2, 3 i 4 za pomocą klawiatury **7** przedniego panelu systemu audio w taki sam sposób.

Po ustawieniu czwartej cyfry nacisnąć i przytrzymać przycisk **6** na klawiaturze **7** przedniego panelu systemu audio.

Po zakończeniu wprowadzania kodu, zablokowanie następuje natychmiast.

Błędne wprowadzenia kodu

W przypadku wprowadzenia błędnego kodu pojawia się komunikat „BŁĘDNY KOD... CZEKAJ” na ekranie systemu audio.

Odczekać około 60 sekund, następnie ponownie wprowadzić kod.

Przy każdym kolejnym błędzie we wprowadzaniu kodu czas oczekiwania wydłuża się dwukrotnie.

NIEPRAWIDŁOWOŚCI W DZIAŁANIU (1/3)

Opis	Możliwe przyczyny	Rozwiązania
Nie słycać żadnego dźwięku.	Poziom głośności jest ustawiony na minimum lub włączona jest pauza.	Zwiększyć poziom głośności lub wyłączyć pauzę.
System audio nie działa i wyświetlacz nie włącza się.	Wyłączone jest zasilanie systemu audio.	Podłączyć system audio do zasilania.
	Bezpiecznik systemu audio jest przepalony.	Wymienić bezpiecznik (patrz rozdział „Bezpieczniki” w instrukcji obsługi pojazdu).
System audio nie działa, ale wyświetlacz włącza się.	Głośność jest ustawiona na wartość minimalną.	Nacisnąć przycisk 16 lub obrócić przycisk 1 na przednim panelu systemu lub nacisnąć przycisk 16 lub 20 na pilocie zdalnego sterowania.
	Zwarcie w głośnikach.	Należy skontaktować się z Autoryzowanym Partnerem marki.
Żaden dźwięk nie jest emitowany przez głośnik lewy i prawy bez względu na to, czy włączone jest radio czy CD.	Regulacja rozdziału dźwięku (ustawienie lewa-prawa strona) jest nieprawidłowa.	Wyregulować prawidłowo rozdział dźwięku.
	Głośnik odłączony.	Należy skontaktować się z Autoryzowanym Partnerem marki.
Słaby sygnał radia lub brak sygnału.	Pojazd znajduje się za daleko od nadajnika, przez który nadaje radio (szumy i zakłócenia).	Poszukać innego nadajnika, którego sygnał jest silniejszy w tym miejscu lub wyłączyć funkcję „RDS-AF”.
	Sygnał jest przerywany przez zakłócenia pochodzące z silnika.	Należy skontaktować się z Autoryzowanym Partnerem marki.
	Antena jest uszkodzona lub nie jest podłączona.	Należy skontaktować się z Autoryzowanym Partnerem marki.

NIEPRAWIDŁOWOŚCI W DZIAŁANIU (2/3)

Opis	Możliwe przyczyny	Rozwiązania
Czas odczytu wstępnego płyty CD/CD MP3 wydaje się długi.	Zabrudzona płyta CD.	Wysunąć i oczyścić płytę CD.
	CD MP3.	Poczekać: odczyt tych płyt CD MP3 trwa dłużej.
Wyświetla się komunikat „CD ERROR” lub CD/CD MP3 zostaje wysunięta przez system audio.	Nieprawidłowo wprowadzona, zabrudzona, uszkodzona lub niekompatybilna płyta CD.	Wysunąć CD/CD MP3 . Poprawnie włożyć płytę CD/CD MP3 która jest czysta, niezniszczona i kompatybilna.
Niektóre pliki CD MP3 nie są odtwarzane.	Na tej samej płycie CD zostały zapisane pliki audio oraz pliki w innym formacie.	Pliki w formacie audio i pliki o innym formacie należy zapisać na różnych płytach CD.
System audio nie może odtwarzać płyty CD MP3.	CD została zapisana z prędkością nagrywania mniejszą niż 8x albo z prędkością większą niż 16x.	Nagrać płytę CD z prędkością 8x.
	CD została nagrana w trybie wielosecyjnym.	Nagrać płytę CD w trybie „Nagrywanie płyty” lub nagrać płytę CD w trybie „Nagrywanie ścieżki” i zamknąć płytę po ostatniej sesji nagrywania.
Jakość odtwarzania płyty CD MP3 jest nieprawidłowa	Płyta CD ma kolor czarny lub inny kolor powodujący słabsze odbijanie światła, co ma wpływ na pogorszenie jakości odtwarzania.	Skopiować płytę CD na płytę CD w kolorze białym lub jasnym.

NIEPRAWIDŁOWOŚCI W DZIAŁANIU (3/3)

Opis	Możliwe przyczyny	Rozwiązania
Nie można podłączyć telefonu do systemu audio.	<ul style="list-style-type: none"> – Telefon jest wyłączony. – Bateria telefonu jest rozładowana. – Telefon nie został wcześniej powiązany z telefonicznym zestawem głośnomówiącym. – Funkcja Bluetooth® w telefonie i systemie audio nie została aktywowana. – Konfiguracja telefonu nie umożliwia zaakceptowania polecenia połączenia wysłanego przez system audio. 	<ul style="list-style-type: none"> – Włączyć telefon. – Naładować baterię telefonu. – Zsynchronizować telefon z systemem głośnomówiącym. – Włączyć funkcję Bluetooth® telefonu i systemu audio. – Skonfigurować telefon tak, aby akceptował polecenia połączenia wysyłane przez system audio.
Przenośny odtwarzacz audio Bluetooth® nie łączy się z systemem.	<ul style="list-style-type: none"> – Przenośny odtwarzacz jest wyłączony. – Bateria w przenośnym odtwarzaczu jest rozładowana. – Przenośny odtwarzacz nie został wcześniej powiązany z systemem audio. – Funkcja Bluetooth® w przenośnym odtwarzaczu audio i systemie audio nie została aktywowana. – Konfiguracja przenośnego odtwarzacza audio nie umożliwia zaakceptowania polecenia połączenia wysłanego przez system audio. – Przenośne urządzenie nie odtwarza muzyki. 	<ul style="list-style-type: none"> – Włączyć odtwarzacz przenośny. – Naładować baterię przenośnego odtwarzacza. – Powiązać przenośny odtwarzacz z systemem audio. – Włączyć urządzenia Bluetooth® przenośnego odtwarzacza i systemu audio. – Skonfigurować przenośny odtwarzacz audio tak, aby akceptował polecenia połączenia wysyłane przez system audio. – W zależności od stopnia kompatybilności telefonu, może okazać się konieczne włączenie muzyki za pomocą przenośnego odtwarzacza.
Komunikat „Bateria rozładowana”.	Korzystanie przez dłuższy czas z telefonicznego zestawu głośnomówiącego powoduje szybsze rozładowanie baterii w telefonie.	Naładować baterię telefonu.

SKOROWIDZ ALFABETYCZNY (1/2)

A			
anulowanie dopasowania telefonu	PL.21	komunikacja.....	PL.26
B		N	
Bluetooth®.....	PL.10 – PL.11	nawiązywanie połączenia.....	PL.25 → PL.27
C		nieprawidłowości w działaniu.....	PL.30 → PL.32
CD / CD MP3		O	
dane techniczne z CD MP3.....	PL.15	odbieranie połączeń	PL.26
odtworzenie w kolejności losowej	PL.16	odłączanie telefonu.....	PL.24
słuchanie	PL.15	P	
szybkie odtwarzanie	PL.15	pauza	PL.16
wprowadzanie	PL.15	podłączanie telefonu.....	PL.22
wysuwanie.....	PL.16	połączenie	
CD text.....	PL.16	nieudane	PL.23
D		połączenie Bluetooth	PL.18
dodatkowe źródło	PL.17	przenośny odtwarzacz audio Bluetooth®	PL.18
dostosowanie telefonu.....	PL.20 – PL.21	przyciski.....	PL.4 → PL.9
E		R	
elementy sterujące	PL.4 → PL.9	radio	
G		automatyczne zapisywanie w pamięci stacji	PL.13
głośność	PL.12	wstępny wybór stacji	PL.13
głośność połączeń	PL.27	wybór stacji	PL.13
gniazdo jack	PL.18	radioodtwarzacz	
gniazdo USB.....	PL.17	tryb automatyczny	PL.13
H		tryb ręczny.....	PL.13
historia połączeń.....	PL.25	radio-text.....	PL.28
I		RDS	PL.10
ID3 tag	PL.16	regulacje	
J		audio	PL.28
języki.....	PL.28	Ś	
K		śledzenie częstotliwości AF-RDS	PL.14
kod zabezpieczający	PL.29	S	
		spis telefoniczny	PL.25
		Ś	
		środki ostrożności.....	PL.2

SKOROWIDZ ALFABETYCZNY (2/2)

S

stopień PL.12
system telefonii z zestawem głośnomówiącym PL.25 → PL.27

T

telefon z zestawem głośnomówiącym PL.11

U

uruchamianie silnika PL.12
ustawienia domyślne PL.29

W

WMA PL.15
wybór źródła dźwięku PL.12
wyłączanie dźwięku PL.12

Z

zakres częstotliwości FM - LW - MW PL.10 – PL.11
zakres fal PL.13
zatrzymanie PL.12

OBSAH

Pokyny k použití	CZ.2
Představení ovládání	CZ.4
Čelkový popis	CZ.10
Úkon	CZ.12
Poslech rádia	CZ.13
Poslech CD/CD MP3	CZ.15
Přídavné audio zdroje	CZ.17
Zapojit telefon do hands-free/odpojit telefon z hands-free	CZ.20
Připojit/odpojit telefon	CZ.22
Volání/přijetí hovoru	CZ.25
Nastavení systému	CZ.28
Funkční problémy	CZ.30

Přeloženo z francouzštiny. Reprodukce nebo překlad tohoto dokumentu i jeho části jsou bez písemného svolení výrobce vozidla.

POKYNY PRO UŽIVATELE (1/2)

Je bezpodmínečně nutné dodržovat dále uvedené pokyny kvůli bezpečnosti a nebezpečí hmotných škod. Bezpodmínečně dodržujte zákony platné v zemi, ve které se nacházíte.



Pokyny pro zacházení s audiosystémem

- S ovladači (na panelu nebo u volantu) manipulujte a údaje na displeji si čtěte, když to umožňují podmínky silničního provozu.
- Hlasitost nastavujte na nižší úroveň, která umožní vnímat okolní zvuky.

Pokyny k technickému vybavení

- Neprovádějte žádnou demontáž ani úpravu, abyste předešli hmotným škodám a popálení.
- S každým případem, kdy zařízení nefunguje nebo je třeba je demontovat, se prosím obraťte na značkový servis.
- Nevsunujte cizí tělesa a nevkládejte poškozená nebo znečištěná CD/CD MP3 do přehrávače.
- Používejte pouze CD/CD MP3 tvaru kotouče o průměru 12 cm.
- Při manipulaci držte disky za vnitřní a vnější okraj a nedotýkejte se nepotištěné strany CD/CD MP3.
- Nenalepujte na CD CD MP3 žádné papírky.
- Po delším používání vyjímajte CD/CD MP3z přehrávače opatrně, neboť může být rozpálené.
- Nikdy nevystavujte CD/CD MP3 vysokým teplotám nebo přímému slunci.

Opatření týkající se telefonu

- Existují předpisy pro používání telefonu uvnitř vozidla. Tyto předpisy neumožňují používání hands-free systémů kdykoli za jízdy: každý řidič musí mít svoji jízdu pod kontrolou.
- Telefonování za jízdy může být v důležitý okamžik distraktorem a velkým rizikem, a to ve kterékoli fázi používání přístroje (vytáčení čísla, hovor, vyhledávání kontaktu v seznamu atd.).

Údržba čelního panelu

- V případě potřeby použijte měkký hadřík a trochu mýdlové vody. Omyjte měkkým, lehce namočeným hadříkem a suchým měkkým hadříkem osušte.
- Netlačte na displej na panelu a nepoužívejte ani prostředky na bázi alkoholu.

Přijetí Všeobecných obchodní podmínek je podmínkou pro používání systému.

Popis modelů, které jsou uvedeny v tomto návodu, byl vypracován na základě charakteristik známých v době sepsání tohoto dokumentu. **Návod zahrnuje soubor existujících funkcí popisovaných typů zařízení. Jejich přítomnost závisí na typu zařízení, výběru volitelné výbavy a na zemi prodeje. Stejně tak mohou být v tomto dokumentu popsány některé funkce, které by se měly objevit v průběhu následujícího roku. Obrazovky uvedené v návodu jsou pouze orientační.** V závislosti na značce a modelu telefonu mohou být některé z funkcí s multimediálním systémem vozidla částečně nebo zcela nekompatibilní.

Další informace vám poskytne autorizovaný zástupce značky.

PŘEDSTAVENÍ OVLÁDACÍCH PRVKŮ (1/6)

Čelo systému

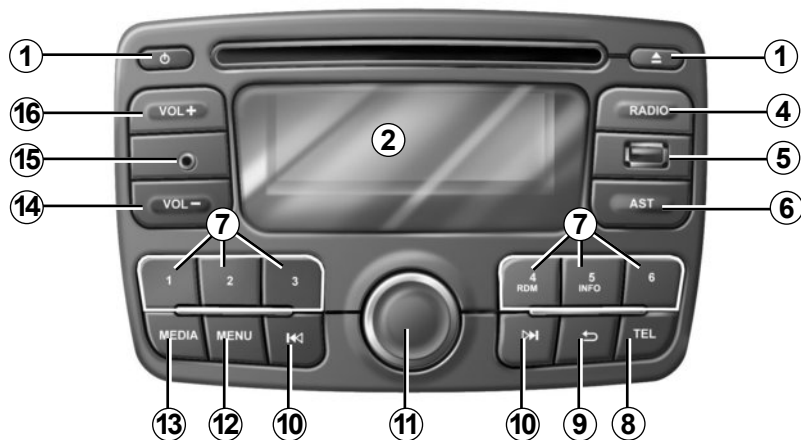

Ovládání pod volantem

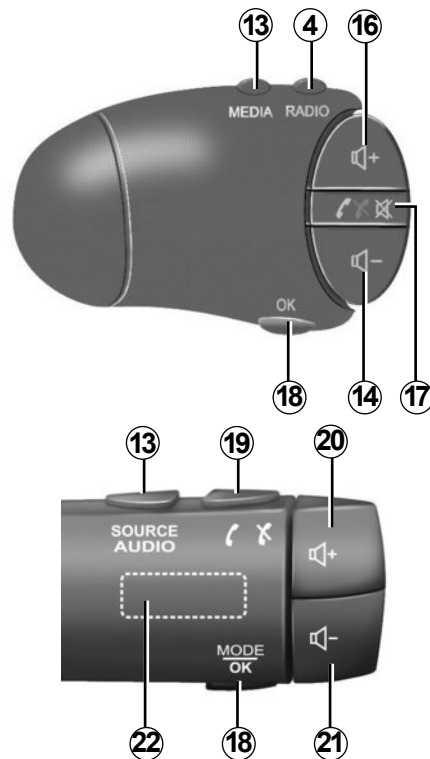

Čelní panel systému může vypadat jinak.

PŘEDSTAVENÍ OVLÁDACÍCH PRVKŮ (2/6)

Panely systému

A

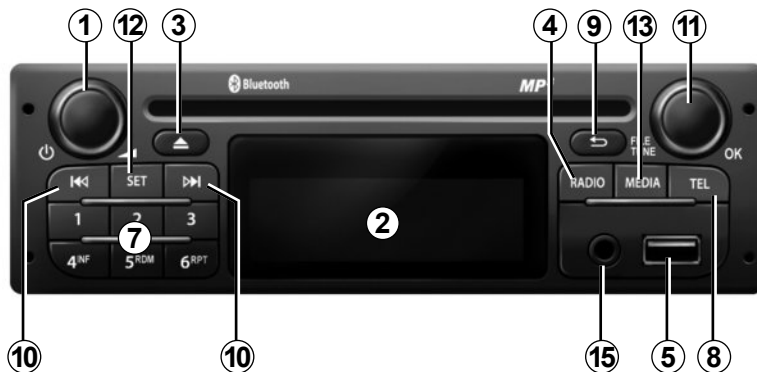

B

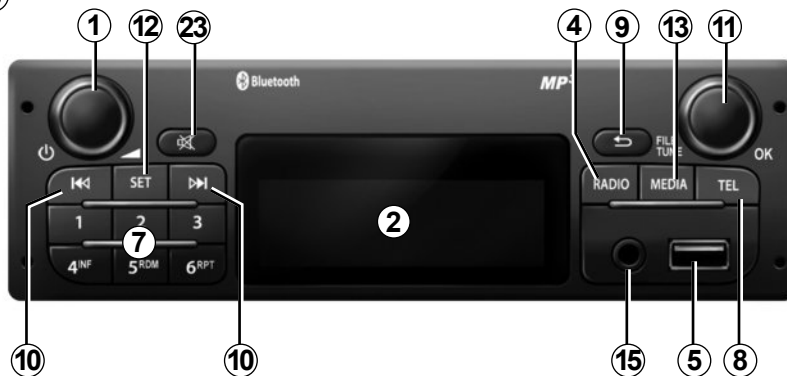

PŘEDSTAVENÍ OVLÁDACÍCH PRVKŮ (3/6)

Čelo systému

Ⓒ



PŘEDSTAVENÍ OVLÁDACÍCH PRVKŮ (4/6)

	Funkce AUDIO	Funkce TELEFON
1	<p>Krátký stisk: zapnutí/vypnutí.</p> <p>Otáčení: nastavení hlasitosti (pouze pro ovládání A, B a C).</p>	
2	Informační displej.	
3	Vysunutí CD/CD MP3.	
4	Volba zdroje autorádio a vlnového rozsahu Vlnové rozsahy jsou FM1, FM2, AM, FM, AST.	
5	Zástrčka USB pro iPod® nebo pro přídavné audiozdroje.	
6	<p>Krátké stisknutí: aktivace režimu AST a návrat k poslední poslouchané stanici AST.</p> <p>Dlouhé stisknutí: spuštění vyhledávání šesti nejsilnějších rozhlasových stanic.</p>	
7	<p>Krátký stisk: vyvolání předuložené stanice.</p> <p>Dlouhé stisknutí: uložení radiostanice do paměti.</p>	
8		<p>Krátké stisknutí: přístup do menu „Telefon“.</p> <p>Dlouhé stisknutí: opětovné vytočení posledního čísla.</p> <p>Během hovoru: ukončení probíhajícího hovoru.</p>
9	<ul style="list-style-type: none"> – Návrat k předchozímu displeji/na předchozí úroveň během pohybu v menu; – zrušení probíhající akce. 	

PŘEDSTAVENÍ OVLÁDACÍCH PRVKŮ (5/6)

	Funkce AUDIO	Funkce TELEFON
10	<p>Krátké stisknutí: změna skladeb (CD/CD MP3, u některých přenosných) nebo změna rádiové frekvence.</p> <p>Dlouhé stisknutí: posunutí vpřed či vzad ve stopě CD/CD MP3 u některých zvukových přehrávačů nebo procházení seznamu rozhlasových stanic, které končí povolením tlačítka.</p>	
11	Během poslechu CD/CD MP3, USB, iPod®, přenosného přehrávače Bluetooth®: vypnutí zvuku a pozastavení.	
	<p>Krátké stisknutí: potvrzení akce.</p> <p>Otáčení: pohyb v nabídkách, seznamech nebo rádiových frekvencích (v krocích po 0,05 Hz).</p>	
12	Přístup do menu uživatelských nastavení.	
13	Volba požadovaného zdroje (v případě připojení) : CD/CD MP3 → iPod® → USB → AUX → Bluetooth®.	
14, 21	Snížení hlasitosti právě poslouchaného audio zdroje.	
15	Přídavný vstup.	
16, 20	Zvýšení hlasitosti právě poslouchaného audio zdroje.	
17	<ul style="list-style-type: none"> – Ztlumení zvuku rádia během poslechu; – Vypnutí zvuku a pozastavení přehrávání zařízení CD/CD MP3, USB, iPod®, přenosného zvukového přehrávače Bluetooth®. 	<p>Mimo přijetí hovoru:</p> <ul style="list-style-type: none"> – dlouhé stisknutí: opětovné vytočení posledního čísla. <p>Při přijetí hovoru:</p> <ul style="list-style-type: none"> – krátké stisknutí: přijetí hovoru; – dlouhé stisknutí: odmítnutí hovoru. <p>Během hovoru: ukončení probíhajícího hovoru.</p>

PŘEDSTAVENÍ OVLÁDACÍCH PRVKŮ (6/6)

	Funkce AUDIO	Funkce TELEFON
18	Potvrzení akce.	
19		<ul style="list-style-type: none"> – Krátké stisknutí: přístup do menu „Telefon“. – Dlouhé stisknutí: opětovné vytočení posledního čísla. Při přijetí hovoru: <ul style="list-style-type: none"> – krátké stisknutí: přijetí hovoru; – dlouhé stisknutí: odmítnutí hovoru. Během hovoru: ukončení probíhajícího hovoru.
20+21	<ul style="list-style-type: none"> – Vypněte zvuk u rádiového zdroje, který právě hraje. – Vypněte zvuk a pozastavte přehrávání zařízení CD/CD MP3, USB, iPod® nebo Bluetooth® přenosného zvukového přehrávače. 	
22	Otáčení: <ul style="list-style-type: none"> – rádio: procházejte seznam rádií; – média: předchozí nebo další stopa. Krátké stisknutí: otevření seznamu právě přehrávaných skladeb. Dlouhé stisknutí: <ul style="list-style-type: none"> – návrat k předchozímu displeji / na předchozí úroveň během pohybu v menu. – zrušení probíhající akce. 	Otáčení: <ul style="list-style-type: none"> – „Telefon“ menu: procházejte seznam. Krátké stisknutí: potvrzení akce. Dlouhé stisknutí: <ul style="list-style-type: none"> – návrat k předchozímu displeji/na předchozí úroveň během pohybu v menu. – zrušení probíhající akce.
23	<ul style="list-style-type: none"> – Vypněte zvuk u rádiového zdroje, který právě hraje. – Vypněte zvuk a pozastavte přehrávání zařízení CD/CD MP3, USB, iPod® nebo Bluetooth® přenosného zvukového přehrávače. 	

CELKOVÝ POPIS (1/2)

Úvod

Audiosystém zajišťuje následující funkce:

- rádio RDS,
- přehrávač CD/CD MP3,
- ovládání přídatných audiozdrojů,
- hands-free Bluetooth®.

Funkce rádia a CD/CD MP3

Audiosystém vám umožňuje poslech radio-
stanic a přehrávání CD audia, MP3, WMA,
AAC a WAV.

Rozhlasové stanice jsou setříděny podle vl-
nových pásem: FM (frekvenční modulace)
a AM (amplitudová modulace).

Systém RDS umožňuje u některých rádio-
vých stanic zobrazovat jejich název, typ pro-
gramu a informativní zprávy, které naladěné
stanice vysílají FM:

- informace o celkovém stavu silničního
provozu, TA,
- nouzové zprávy (PTY31).

Přídavné funkce audiosystému

Hudbu z přenosného přehrávače můžete
poslouchat přes reproduktory ve vozidle.
V závislosti na typu zařízení máte několik
možností, jak přehrávač připojit:

- přípojka USB,
- přípojka Jack,
- spojení Bluetooth®.

Další informace o kompatibilních zařízeních
získáte od značkového servisu.

CELKOVÝ POPIS (2/2)

Funkce telefonu hands-free

Telefonní hands-free systém Bluetooth® zajišťuje následující funkce bez nutnosti další manipulace s Vaším telefonem:

- spárování až s 5 telefony;
- volat/přijmout/odmítnout hovor,
- přenesení seznamu kontaktů z paměti telefonu a karty SIM;
- prohlédnutí výpisu hovorů skutečných prostřednictvím audiosystému;
- volat hlasovou schránku.

Kompatibilita telefonů

Určité telefony nejsou kompatibilní se systémem hands-free, neumožňují využívat všechny nabízené funkce nebo neposkytují dostatečnou akustickou kvalitu.

Další informace o kompatibilních telefonech získáte od autorizovaného prodejce nebo při návštěvě internetových stránek výrobce.



Cílem Vašeho hands-free systému telefonu je usnadnit Vám komunikaci a omezit rizikové faktory, které však nemohou být odstraněny zcela. Bezpodmínečně dodržujte zákony platné v zemi, ve které se nacházíte.

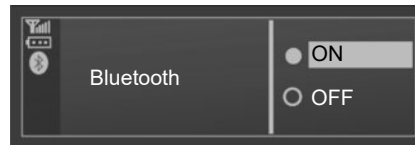

Funkce Bluetooth®

Tato funkce umožňuje audiosystému rozpoznat a ovládat Váš přehrávač nebo mobilní telefon pomocí spárování Bluetooth®.

Funkci Bluetooth® můžete aktivovat nebo deaktivovat v menu „Bluetooth“:

- zobrazte nabídku „Telefon“ stiskem **8** na čelním panelu audiosystému nebo **19** na ovládání pod volantem;
- vyberte „Bluetooth“ otočením a stiskem tlačítka **11** na předním panelu audiosystému;
- vyberte ON/OFF.

ROZJÍŽDĚNÍ

Zapnutí a vypnutí

Systém zapnete rychlým stiskem tlačítka **1** na čelním panelu audiosystému.

Audiosystém můžete používat i bez spuštění vozidla. Bude fungovat po dobu deseti minut. Stiskem tlačítka **1** na čelním panelu audiosystému prodloužíte fungování systému o dalších deset minut.

Audiosystém vypnete krátkým stiskem tlačítka **1** na čelním panelu audiosystému.

Volba zdroje

Různé zvukové zdroje můžete procházet opakovaným stisknutím tlačítka **13** na čelním panelu audiosystému nebo na ovládání pod volantem. Během procházení se zdroje objevují v následujícím pořadí: CD/CD MP3 → iPod → USB → AUX → Bluetooth®.

Poznámka: Stiskem tlačítka **8** na čelním panelu audiosystému nebo **19** na ovládání pod volantem zobrazíte menu telefonu.

Když vložíte CD/CD MP3 a autorádio je zapnuté, zdroj se automaticky změní a spustí se přehrávač CD.

Zdroj rádia můžete také zvolit stiskem tlačítka **4** na čelním panelu audiosystému nebo na ovládání pod volantem.

Postupným stiskáním tlačítka **4** na panelu audiosystému nebo na ovládání pod volantem procházíte vlnové rozsahy v následujícím pořadí: FM1 → FM2 → AM → FM1...

Hlasitost

Nastavte hlasitost stiskem tlačítka **14** nebo **16** na přední straně audiosystému nebo na ovládání pod volantem, popřípadě otáčením tlačítka **1** na přední straně audiosystému či stiskem tlačítka **20** nebo **21** na ovládání pod volantem.

Displej audiosystému zobrazuje „HLASITOST“ spolu s aktuálně nastavenou hodnotou (od 00 do 31).

Vypnutí zvuku

Chcete-li vypnout zvuk, krátce stiskněte tlačítka **23** na přední straně audiosystému, nebo tlačítka **17** na ovládání pod volantem, nebo současně tlačítka **20** a **21** na ovládání pod volantem.

Na displeji audiosystému se objeví zpráva „VYPNUTÝ ZVUK“.

Znovu krátce stiskněte tlačítka **23** na přední straně audiosystému, nebo tlačítka **17** na ovládání pod volantem, případně také současně tlačítka **20** a **21** na ovládání pod volantem. Tím obnovíte přehrávání aktuálního zdroje.

Vypnutý zvuk můžete opět zapnout stiskem tlačítka **14** nebo **16** na přední straně audiosystému nebo na ovládání pod volantem, popřípadě otáčením tlačítka **1** na přední straně audiosystému či stiskem tlačítka **20** nebo **21** na ovládání pod volantem.

POSLECH RÁDIA (1/2)

Volba vlnového rozsahu

Několikerým krátkým stiskem **4** na panelu audiosystému vyberte požadované vlnové pásmo: FM1, FM2, AM, FM1...

Výběr radiostanice

Pro volbu stanice existuje několik způsobů.

Automatické vyhledání

Tato funkce umožňuje vyhledávání dostupných stanic automatickým prohledáváním.

Krátkým stiskem **10** na panelu audiosystému získáte přístup k rozhlasovým stanicím.

Vyhledávání stanic přerušíte krátkým stiskem **4**, **10** nebo jednoho z tlačítek na klávesnici **7** na panelu audiosystému.

Ruční vyhledávání

Tento režim umožňuje ručně vyhledávat stanice prohledáváním zvoleného vlnového rozsahu. Přístup k rozhlasovým stanicím získáte dlouhým stisknutím **10** na panelu audiosystému.

Uvolněním tlačítka **10** na čelní straně audiosystému upřesníte vyhledávání. Otočením ovladače **11** na přední straně audiosystému zvýšíte nebo snížíte frekvenci o 0,05 Hz (v závislosti na směru otáčení).

Ukládání stanic do paměti

Tato funkce Vám umožní podle přání poslouchat dříve uložené stanice.

Zvolte vlnový rozsah a potom zvolte stanici s použitím dříve popsaných režimů.

Stanici uložte do paměti stiskem a přidružením jednoho z tlačítek klávesnice **7** na panelu audiosystému. Zvukový signál vás informuje, že stanice byla opravdu uložena.

U každého vlnového pásma je možné do paměti uložit až šest rozhlasových stanic.

Uložené stanice vyvoláte stiskem jednoho z tlačítek klávesnice **7** na čelním panelu audiosystému.

POSLECH RÁDIA (2/2)

Funkce AST (Autostore)

Funkce AST umožňuje uložit šest stanic s nejsilnější frekvencí v oblasti, kde se nacházíte.

Při poslechu rádia krátkým stiskem tlačítka **6** na čelním panelu audiosystému aktivujete režim AST. Rádio se vrátí k poslední poslouchané stanici AST. Stiskněte a přidržte tlačítko **6** na čelním panelu audiosystému. Aktivuje se automatické prohlížení frekvencí a vyhledá šest nejsilnějších stanic.

Při poslechu rádia stiskněte tlačítko **12** na čelním panelu audiosystému a poté zvolte „Radio Autostore“. Stiskem tlačítka **11** na čelním panelu audiosystému nebo tlačítka **18** na ovládání pod volantem potvrďte a aktivujte režim AST. Aktivuje se automatické prohlížení frekvencí a vyhledá šest nejsilnějších stanic.

Pro přechod z jedné uložené frekvence do druhé stiskněte jedno z tlačítek klávesnice **7** na panelu audiosystému. Nejsilnější frekvence bude uložena jako P1.

Poznámka: Pokud funkce „Radio Autostore“ našla méně než 6 stanic, mohou některá tlačítka zůstat bez přiřazené stanice.

Ruční vyhledávání

V režimu AST je možné ručně upravovat frekvence, které audiosystém vyhledal.

Stiskem jednoho z tlačítek **10** na čelním panelu audiosystému frekvenci upravíte a poté stiskem a přidržením jednoho z tlačítek **7** vybranou frekvenci uložíte.

Poznámka: V pásmech FM1, FM2, AM a AST lze uložit celkem 24 stanic.

Sledování frekvencí AF-RDS

Frekvence stanice FM se mění se zeměpisnou polohou. Některé stanice používají systém RDS se sledováním frekvencí. Systém autorádia může sledovat změny frekvence těchto stanic.

Poznámka: Pokud rozhlasová stanice nenabízí funkci frekvence RDS, bude blikat zpráva AF na displeji audiosystému.

Nepříznivé podmínky příjmu mohou někdy způsobit nechtěné změny frekvence. V tom případě deaktivujte automatické sledování změny frekvencí.

K aktivaci či deaktivaci funkcí AF, PTY31, REG, TA vyvolejte nabídku RDS stiskem tlačítka **12** na čelním panelu audiosystému, vyberte „RDS Options“, poté akci potvrďte stiskem tlačítka **11** na čelním panelu audiosystému nebo tlačítka **18** na ovládání pod volantem.

POSLECH CD, CD MP3 (1/2)

Charakteristika přehrávaných formátů

Přehrají se jenom soubory s formátovou koncovkou MP3/WMA/AAC/WAV.

Pokud některé CD obsahuje audiosoubory CD a zároveň komprimované audiosoubory, nejsou komprimované soubory podporovány.

Poznámka: některé chráněné soubory (autorskými právy) nemusejí být přehrány.

Audiosystém může přehrát až maximálně 10 000 souborů.

Poznámka: Délka názvu souboru nesmí přesáhnout 128 znaků. Pro lepší čitelnost názvů adresářů a souborů vám doporučujeme používat názvy v maximálním rozsahu 64 znaků a nepoužívat speciální znaky.

Údržba CD/CD MP3

Nikdy CD/CD MP3 nevystavujte horku nebo přímému slunečnímu záření, aby se uchovala kvalita přehrávání.

K čištění CD/CD MP3 použijte měkký hadřík a CD otírejte od středu k okraji.

Obecně se řiďte radami výrobce CD k údržbě a skladování.

Poznámka: některá poškrábaná nebo zašpiněná CD nemusejí být přehrána.

Vložení CD/CD MP3

Viz část „Pokyny pro používání“.

Zkontrolujte, že v přehrávači není vložen disk CD. Poté vložte disk CD potišťenou stranou nahoru.

Poslech CD/CD MP3

Po vložení disku CD/CD MP3 (potišťenou stranou nahoru) se audiosystém automaticky přepne na zdroj CD/CD MP3 a začne přehrávat první skladbu.

Pokud je audiosystém vypnutý a zapalování je zapnuté, pak se po vložení CD/CD MP3 spustí audiosystém a začne přehrávání CD/CD MP3. Pokud zapalování zapnuté není, audiosystém se nezapne.

Jestliže posloucháte rádio a v přehrávači je CD/CD MP3, můžete stiskem tlačítka **13** na čelním panelu audiosystému nebo na ovládání pod volantem zvolit poslech CD/CD MP3. Přehrávání začne, jakmile audiosystém přejde na zdroj CD/CD MP3.

Vyhledávání skladby

Chcete-li přecházet mezi skladbami, rychle stiskněte tlačítko **10** na čelním panelu audiosystému nebo otáčejte ovládacím kolečkem **22** na ovládání pod volantem.

Rychlé přehrávání

Stiskem a přidržením tlačítka **10** na čelním panelu audiosystému vyvoláte zrychlený pohyb vpřed nebo vzad.

Přehrávání se znovu spustí při uvolnění tlačítka.

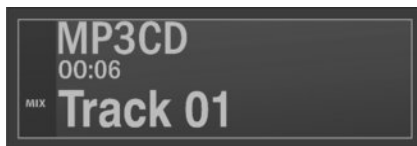

Poslech v náhodném pořadí

Když je vložen disk CD/CD MP3, lze stisknutím a podržením tlačítek 4 a 5 na klávesnici **7** aktivovat funkci přehrávání všech skladeb na disku CD/CD MP3 v náhodném pořadí.

Na displeji se rozsvítí kontrolka MIX. Skladbu lze také vybrat náhodně. Přejod z jedné skladby na druhou probíhá náhodně. Náhodné přehrávání deaktivujete opětovným stiskem tlačítka 4 nebo 5 na klávesnici **7**. Symbol MIX zhasne.

Vypnutím audiosystému a změnou zdroje se náhodné přehrávání nedeaktivuje.

Vysunutí CD/CD MP3 naproti tomu náhodné přehrávání deaktivuje.

Poznámka: U CD MP3 se náhodné přehrávání provede v právě přehrávané složce. Když složku změníte, začne se náhodně přehrávat.

Pauza

Stiskem tlačítka **23** či **11** na čelním panelu audiosystému nebo tlačítka **17** na ovládání pod volantem, popřípadě současným stiskem tlačítek **20** a **21** na ovládání pod volantem dočasně vypnete zvuk.

Tato funkce se automaticky deaktivuje při jakékoli akci na hlasitosti a během změny zdroje nebo automatického přehrávání zpráv.

Zobrazte si textové informace (jsou-li dostupné) (CD-Text nebo ID3 tagy)

Krátkým stiskem tlačítek 4 a 5 na klávesnici **7** čelního panelu audiosystému lze procházet informace ID3 tagů (jméno umělce, název alba a název skladby). Chcete-li zobrazit všechny informace z ID3 tagů na stejné stránce, stiskněte a přidržte tlačítko 4 nebo 5 na klávesnici **7** na panelu audiosystému. Tuto funkci vypnete tlačítkem **9** na čelním panelu audiosystému.

Poznámka: Po několika sekundách se bez jakéhokoliv Vašeho zásahu automaticky opět zobrazí předešlá obrazovka.

Vysunutí CD/CD MP3

Vysuňte CD/CD MP3 z přehrávače stiskem tlačítka **3** na čelním panelu audiosystému.

Poznámka: vysunutý neodebraný disk bude po 20 vteřinách automaticky znovu zasunut do CD přehrávače.

EXTERNÍ AUDIOZDROJE (1/3)

Audiosystém má přídavný vstup (AUX IN) určený k připojení externího audiozařízení (USB flash disk, MP3 přehrávač, iPod®, Bluetooth® přenosný audiopřehrávač apod.).

Pro připojení přehrávače máte několik možností:

- přípojka USB,
- přípojka Jack,
- spojení Bluetooth®.

Poznámka: Formáty přídavných audiozdrojů mohou být MP3, WMA a AAC.

Poznámka: Klíčenka USB musí být naformátována na systém FAT32 a mít kapacitu maximálně 32Gb.

Přídavný vstup: zdiřka USB

Připojení

Připojte zástrčku iPod® nebo klíč USB do zásuvky USB na čelním panelu audiosystému.

Jakmile je přístroj připojený k USB portu, automaticky se zobrazí přehrávaná skladba.

Poznámka: Pokud se zařízení zapojuje do audiosystému poprvé, začne přehrávání první skladbou v prvním souboru použitého zdroje. Pokud ne, začne přehrávání od poslední přehrávané skladby (pokud připojíte stejný přístroj dvakrát za sebou).

Poznámka: po připojení nelze ovládat Váš přenosný audiopřehrávač přímo pomocí jeho vlastních ovladačů. Musíte použít tlačítka na panelu audiosystému.

Použití

- iPod®:

Když připojíte iPod®, jsou menu dostupná z audiosystému.

Systém uchová seznamy skladeb a tožně se seznamy zařízení iPod®.

- klíč USB:

Přehrávka prvního audiosouboru z první složky USB klíče se spustí automaticky.

Pokud jste v rozvětveném menu, můžete měnit skladby nebo soubory otáčením a následným stiskáním kolečka **11** na panelu audiosystému nebo kolečka **22** na ovládání pod volantem. Pokud nejste v rozvětveném menu, nemá otáčení ovladače žádný účinek.

Poznámka: Přístup do menu vašeho přístroje (iPod® nebo USB flash disku) během přehrávání skladby získáte stisknutím **9** na panelu audiosystému.

Poznámka: náhodné přehrávání na USB klíči funguje stejně jako u CD MP3. Přejděte na část „Poslech CD/CD MP3“, položku „Náhodné přehrávání (směs)“.

EXTERNÍ AUDIOZDROJE (2/3)

Externí vstup: audiopřehrávání Bluetooth®

Abyste mohli používat Váš přenosný audiopřehrávač Bluetooth®, musíte jej při prvním použití spárovat s vozidlem.

Díky spárování dokáže audiosystém rozpoznat a uložit přenosný přehrávač Bluetooth® nebo telefon Bluetooth® do paměti.

Poznámka: Pokud je Váš digitální přehrávač Bluetooth® vybaven funkcemi telefonu i přenosného přehrávače, spárování při jedné této funkci vede k automatickému spárování i pro druhou funkci.

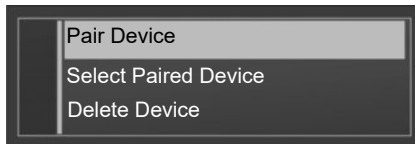

Připojení

- Aktivujte připojení Bluetooth® přenosného audiopřehrávače nebo telefonu (viz uživatelská příručka přenosného audiopřehrávače nebo telefonu).
- Aktivujte audiosystém Bluetooth® stiskem tlačítka **8** na čelním panelu audiosystému nebo tlačítkem **19** na ovládání pod volantem. Zpráva na displeji audiosystému potvrdí aktivaci Bluetooth®.
- Na displeji audiosystému se zobrazí čtyřmístný číselný kód.
- Vyberte „My Radio“ na Vašem přehrávači (nebo telefonu).

- Zadejte audiosystémem zobrazený čtyřčíselný kód na klávesnici přehrávače (nebo telefonu).
- Na displeji audiosystému se zobrazí zpráva, která potvrzuje spárování.
- Zvolte požadovaný zvukový zdroj Bluetooth® stiskem **13** na čelním panelu audiosystému nebo ovládání pod volantem, poté otočte kolečkem **11** na čelním panelu audiosystému nebo kolečkem **22** na ovládání pod volantem. Zvolený zdroj potvrdíte stiskem tlačítka **11** na čelním panelu audiosystému nebo **18** na ovládání pod volantem.

Poznámka: Pokud je zdroj AUX odpojen, audiosystém se vrátí do předchozí nabídky.

Podle značky a modelu Vašeho přístroje může být funkce Bluetooth® částečně nebo zcela nekompatibilní s audiosystémem vozidla. Obráťte se na značkový servis.

EXTERNÍ AUDIOZDROJE (3/3)

Použití

Přístup ke všem funkcím přenosného zvukového přehrávače získáte jeho připojením k audiosystému.

Poznámka: K audiosystému nelze připojit žádný přenosný audiopřehrávač, který nebyl dříve spárován.

Jakmile je digitální přehrávač Bluetooth® připojen, můžete s ním manipulovat z audiosystému.

Stiskem tlačítka **11** na čelním panelu audiosystému nebo tlačítka **17** ovládání pod volantem pozastavíte skladbu (dalším následujícím stiskem se přehrávání obnoví).

V závislosti na typu zařízení stiskněte jedno z tlačítek **10** na čelním panelu audiosystému nebo otočte kolečkem **22** na ovládání pod volantem a tím přejděte na předchozí nebo následující skladbu v přenosném audiozařízení.

Poznámka: Počet přístupných funkcí se různí dle typu přehrávače a jeho kompatibility s audiosystémem vozidla.

Poznámka: V určitých případech musíte způsob dokončení připojení vyhledat v uživatelské příručce k zařízení.

Přídavný vstup: zdířka Jack

Připojení

Příslušným kabelem (není předmětem dodávky) připojte konektor Jack do zásuvky vstupu přídavného zařízení **15** na čelním panelu audiosystému určené pro sluchátka přenosného přehrávače (obvykle 3,5mm konektor Jack).

Poznámka: Určitou skladbu nemůžete vybrat přímo ve Vašem audiosystému. Výběr skladby musíte provést přímo na Vašem audiopřehrávači při zastaveném vozidle.

Použití

Na displeji audio systému se zobrazí pouze text „AUX“. Nezobrazí se žádné jméno interpreta ani název skladby.



S externím zařízením manipulujte, když to dovolí dopravní situace.

Za jízdy přenosný audio přehrávač uložte (hrozí jeho vymrštění při prudkém zabrzdění nebo v případě nárazu).

SPÁROVÁNÍ/ODEBRÁNÍ TELEFONU (1/2)

Spárování telefonu

Chcete-li v telefonu používat systém hands-free, musíte při prvním použití je spárovat telefon pomocí Bluetooth® s vozidlem.

Spárování umožňuje Vašemu telefonnímu systému hands-free rozpoznat a uložit si telefon do paměti.

Se systémem hands-free lze spárovat až pět telefonů, připojen ale může být vždy pouze jeden.

Spárování lze provést přes audiosystém nebo přes váš telefon.

Váš audiosystém a Váš telefon musí být zapnuté.

Poznámka: Pokud je již telefon připojen, stávající připojení se při novém párování automaticky zruší.

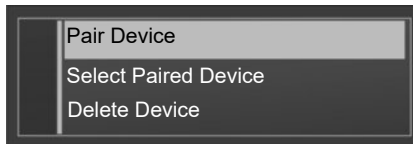

Spárování telefonu s rozhraním Bluetooth® prostřednictvím audiosystému

- Na telefonu zapněte rozhraní Bluetooth® (postup najdete v návodu).
- Zobrazte nabídku „Telefon“ stiskem tlačítka **8** na čelním panelu audiosystému nebo tlačítka **19** na ovládní pod volantem.
- Vyberte menu „Pair Device“ otáčením a stiskem kolečka **11** na čelním panelu audiosystému nebo kolečka **19** na ovládní pod volantem.

- Na displeji audiosystému se objeví „Ready to Pair“.
- ve Vašem telefonu spusťte vyhledávání vybavení Bluetooth® nacházejícího se v blízkosti telefonu;
- Na telefonu vyberte ze seznamu položku „Moje_Rádio“ (název audiosystému).
- Na klávesnici telefonu zadejte kód pro spárování zobrazený na displeji audiosystému.

Další informace naleznete v návodu k telefonu.

Po dokončení spárování:

- zobrazí se zpráva s názvem nově spárovaného telefonu,
- telefon bude automaticky připojen s vozidlem.

Pokud se spárování nezdaří, obrazovka audiosystému se znovu vrátí do menu „Telefon“.

Pokud je seznam spárovaných telefonů plný a chcete spárovat nový telefon, budete muset odebrat některý již existující telefon.

SPÁROVÁNÍ/ODEBRÁNÍ TELEFONU (2/2)

Odebrání telefonu

Odebrání umožňuje vymazat telefon z paměti systému hands-free.

Zobrazte menu „Telefon“ stiskem tlačítka **8** na čelním panelu audiosystému nebo tlačítka **19** na ovládání pod volantem, poté vyberte menu „Delete Device“. Vyberte telefon, který chcete odpojit ze seznamu, stiskněte **11** na panelu audiosystému nebo **18** na ovládání pod volantem a poté vyberte „YES“.



Cílem Vašeho hands-free systému telefonu je usnadnit Vám komunikaci a omezit rizikové faktory, které však nemohou být odstraněny zcela. Bezpodmínečně dodržujte zákony platné v zemi, ve které se nacházíte.

PŘIPOJENÍ, ODPOJENÍ TELEFONU (1/3)

Připojení spárovaného telefonu

Váš telefon musí být připojen k systému handsfree, aby byl možný přístup ke všem jeho funkcím.

Žádný telefon, který nebyl předběžně spárován se systémem handsfree, nemůže být k systému připojen.

Přejděte na odstavec „Spárování telefonu“ v kapitole „Spárování/odebrání telefonu“.

Poznámka: Připojení Bluetooth® telefonu musí být aktivní.

Automatické připojení

Po zapnutí zapalování vozidla systém handsfree vyhledá spárované telefony v okolí.

Poznámka: Prioritní je naposledy připojený telefon.

Vyhledávání pokračuje, dokud není nalezen spárovaný telefon (toto vyhledávání může trvat až 5 minut).

Poznámka:

- při zapnutém zapalování můžete využít automatického připojení Vašeho telefonu. Pro Váš telefon se systémem hands-free může být nutné aktivovat funkci automatického připojení Bluetooth®. Podrobnější informace naleznete v uživatelské příručce ke svému telefonu;
- Při opětovném připojení nebo v případě přítomnosti dvou spárovaných telefonů v oblasti příjmu systému hands-free bude prioritně připojen naposledy připojený telefon, i pokud se tento telefon nachází mimo vozidlo, ale v dosahu hands-free systému.

Poznámka: Pokud ve chvíli připojení s Vaším hands-free systémem telefonujete, bude telefon přesto připojen a konverzace se přesune do reproduktorů vozidla.

Poznámka: Pokud ve chvíli připojení s Vaším hands-free systémem telefonujete, bude telefon přesto připojen a konverzace se přesune do reproduktorů vozidla.

PŘIPOJENÍ, ODPOJENÍ TELEFONU (2/3)

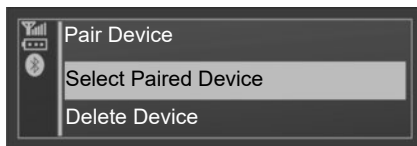

Ruční připojení (změna připojeného telefonu)

Další zařízení Bluetooth® k audiosystému připojíte takto:

- Zobrazte nabídku nastavení stiskem tlačítka **8** na čelním panelu audiosystému nebo tlačítka **19** na ovládání pod volantem;
- Vyberte menu „Select Paired Device“ kolečkem **11** na panelu audiosystému nebo kolečkem **22** na ovládání pod volantem.

Poté se zobrazí seznam již spárovaných telefonů.

- Vyberte telefon, který chcete připojit, ze seznamu a výběr potvrďte stisknutím kolečka **11** na čelním panelu audiosystému nebo kolečkem **22** na ovládání pod volantem.

Zpráva na displeji audiosystému informuje, že je telefon připojen.

Pokud se připojení nezdaří

V případě, že se připojení nezdaří, zkontrolujte prosím, zda:

- je Váš telefon zapnutý;
- baterie Vašeho telefonu není vybitá;
- Váš telefon byl dříve spárován s audiosystémem;
- Funkce Bluetooth® v telefonu a v audiosystému jsou nyní aktivní;
- Telefon je nastaven na přijímání veškerých žádostí o spárování.

Poznámka: Delší používání systému handsfree telefonu způsobuje rychlejší vybití baterie telefonu.

PŘIPOJENÍ, ODPOJENÍ TELEFONU (3/3)

Odpojení telefonu

Odpojení telefonu z audio systému:

- Zobrazte nabídku nastavení stiskem tlačítka **12** nebo **8** na čelním panelu audiosystému, popřípadě tlačítka **19** na ovládání pod volantem;
- Vyberte menu „Připojení Bluetooth“ kolečkem **11** na čelním panelu audiosystému nebo kolečkem **22** na ovládání pod volantem;
- Vyberte telefon, který chcete odpojit ze seznamu, poté vyberte „Disconnect“ otočením a stiskem kolečka **11** na panelu audiosystému nebo kolečka **22** na ovládání pod volantem.

Vypnutí telefonu má také za následek jeho odpojení z audio systému.

Na obrazovce audiosystému se poté zobrazí zpráva, která potvrzuje, že telefon byl odpojen.

Poznámka: Pokud ve chvíli odpojení Vašeho telefonu probíhá hovor, bude hovor automaticky přeměrován pouze na Váš telefon.

Pro odpojení telefonu můžete také:

- Deaktivujte funkci Bluetooth® u svého audiosystému;
- deaktivovat Bluetooth® telefonu;
- Odeberte spárovaný telefon přes menu „Telefon“.

Způsob deaktivace funkce Bluetooth® v audiosystému najdete v části „Bluetooth“ v oddíle „Obecný popis“.

Chcete-li odpojit telefon Bluetooth®, přejděte na odstavec „Odpojení telefonu“ v kapitole „Spárování/odebrání telefonu“.

VOLÁNÍ, PŘIJETÍ HOVORU (1/3)

Volání kontaktu ze seznamu kontaktů

Při párování telefonu se seznam kontaktů automaticky stáhne do audiosystému.

- Zobrazte nabídku „Telefon“ stiskem tlačítka **8** na čelním panelu audiosystému nebo tlačítka **19** na ovládání pod volantem;
- Vyberte menu „Phone Book“ otáčením kolečka **11** na čelním panelu audiosystému nebo kolečka **22** na ovládání pod volantem;
- Zvolený zdroj potvrďte stiskem kolečka **11** na čelním panelu audiosystému nebo kolečka **18** na ovládání pod volantem;
- Vyberte kontakt ze seznamu. Poté akci potvrďte a hovor zahájíte stiskem kolečka **11** na panelu audiosystému nebo kolečka **18** na ovládání pod volantem.

Poznámka: Na předchozí obrazovku se vrátíte stisknutím tlačítka **9** na čelním panelu audiosystému.

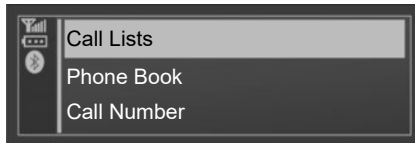

Volání kontaktu z výpisu volání

- Výpis volání vyvoláte stiskem tlačítka **8** na čelním panelu audiosystému nebo tlačítka **19** na ovládání pod volantem, poté vyberete „Call Lists“;
- Vyberte menu „Dialled Call“, „Received Call“ nebo „Missed Call“ otáčením kolečka **11** na čelním panelu audiosystému nebo kolečka **22** na ovládání pod volantem;

- Zvolený zdroj potvrďte stiskem kolečka **11** na čelním panelu audiosystému nebo kolečka **18** na ovládání pod volantem.

Výpis volání se zobrazí na displeji audiosystému.

- Vyberte kontakt nebo číslo, které chcete vytočit, poté akci potvrďte a hovor zahajte stiskem kolečka **11** na čelním panelu audiosystému nebo kolečka **18** na ovládání pod volantem.



Doporučujeme Vám pro zadání čísla nebo pro vyhledání kontaktu zastavit.

Systém neumožňuje používání dvou SIM karet a funkcí dvojího volání, pokud je k němu telefon připojen. Pokud přijmete hovor, zatímco již jeden hovor máte, bude tento hovor automaticky ukončen.

VOLÁNÍ, PŘIJETÍ HOVORU (2/3)

Volání se zadáním čísla

- Zobrazte menu „Telefon“ stiskem tlačítka **8** na čelním panelu audiosystému nebo tlačítka **19** na ovládání pod volantem, poté vyberte „Call Number“;
- Zadejte požadované číslo pomocí číselné klávesnice otočením a stiskem kolečka **11** na panelu audiosystému nebo kolečka **22** na ovládání pod volantem a poté vyberte **C**.

Dlouhým stiskem tlačítka **8** na čelním panelu systému nebo tlačítka **19** na ovládání pod volantem můžete zavolat na naposledy zadané číslo.

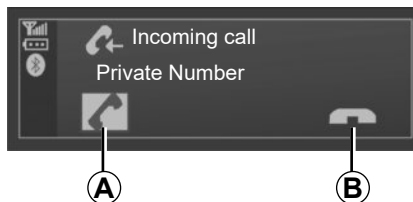

Přijmout hovor

Při přijetí hovoru se na displeji audiosystému zobrazí číslo volajícího (tato funkce závisí na volbách, které jste si sjednali u operátora).

Pokud je číslo volajícího již přítomno v některém ze seznamů kontaktů, místo čísla se zobrazí jméno Vašeho kontaktu.

Pokud číslo volajícího nemůže být zobrazeno, na displeji audiosystému se zobrazí zpráva „Private Number“.

Přijetí hovoru:

- Vyberte menu **A** otáčením a stiskem kolečka **11** na čelním panelu audiosystému nebo kolečka **22** na ovládání pod volantem;
- Na ovládání pod volantem krátce stiskněte tlačítko **17** nebo **19**.

Odmítnutí příchozího hovoru:

- Vyberte menu **B** otáčením a stiskem kolečka **11** na čelním panelu audiosystému nebo kolečka **22** na ovládání pod volantem;
- Na ovládání pod volantem stiskněte a přidržte tlačítko **17** nebo **19**.

VOLÁNÍ, PŘIJETÍ HOVORU (3/3)



Otáčením kolečka **11** na čelním panelu audiosystému můžete:

- zavěsit (vyberte a stiskněte symbol **C**);
- přepínat hovor z audiosystému na telefon (výběrem a stiskem symbolu **D**);
- ovládat klávesnici telefonu přes audiosystém (výběrem a stiskem symbolu **E**).

Během hovoru

Můžete:

- Nastavte hlasitost stiskáním tlačítek **14** a **16** na čelní straně audiosystému nebo ovládání pod volantem nebo tlačítek **20** a **21** na ovládání pod volantem;
- Zavěste stiskem tlačítka **8** na čelním panelu audiosystému nebo tlačítka **17** či **19** na ovládání pod volantem.

NASTAVENÍ SYSTÉMU (1/2)

Zobrazování textů na rádiu

Zobrazení textů autorádia:

- Stiskněte tlačítko **12** na čelním panelu audiosystému;
- Vyberte menu „Radio“ kolečkem **11** na čelním panelu audiosystému;
- Potvrďte stiskem kolečka **11** na čelním panelu audiosystému.

Zobrazený text rádia může obsahovat maximálně 64 znaků.

Poznámka: Pokud se právě nezobrazují žádné informace, audiosystém bude ukazovat zprávu „Žádná zpráva“.

Nastavení audio

Zobrazení nastavení zvuku:

- Stiskněte tlačítko **12** na čelním panelu audiosystému;
- Vyberte „parameters“ kolečkem **11** na čelním panelu audiosystému;
- Stiskem kolečka **11** na čelním panelu audiosystému potvrďte a zobrazte menu nastavení zvuku;
- Vyberte „Audio“ pro přístup do různých sekcí v následujícím pořadí:
 - „Basy“;
 - „Výšky“;
 - „Rozložení zvuku P a Z“ (rozložení zvuku mezi předními a zadními reproduktory);
 - „Rozložení zvuku L a P“ (rozdělení zvuku mezi levou a pravou stranou).

Hodnotu každého nastavení můžete měnit otáčením kolečka **11** na čelním panelu audiosystému.

Stiskem kolečka **11** na čelním panelu audiosystému akci potvrďte a vrátíte se k předchozímu výběru.

Opuštění nabídky proběhne automaticky po několika sekundách nečinnosti. Z menu můžete odejít také stiskem tlačítka **9** na čelním panelu audiosystému.

Nastavení AUX

Z menu „parameters“ otočte knoflíkem **11** na čelním panelu audiosystému a poté vyberte „Aux In“ pro přístup k různým částem v následujícím pořadí:

- „VYS“;
- „STR“;
- „NÍZ“.

Hodnoty pro každé nastavení jsou následující:

- „VYS“ (300 mV);
- „STR“ (600 mV);
- „NÍZ“ (1 200 mV).

Výběr jazyka

Přistupte k „Language“ v menu „parameters“ a poté vyberte požadovaný jazyk.

NASTAVENÍ SYSTÉMU (2/2)

Základní nastavení

Návrat k výchozímu nastavení:

- Menu nastavení zobrazíte stiskem tlačítka **12** na čelním panelu audiosystému;
- Vyberte menu „parameters“ kolečkem **11** na čelním panelu audiosystému;
- Stiskněte kolečko **11** na čelním panelu audiosystému pro zobrazení menu nastavení, potom vyberte „Default audio“.

Na displeji audiosystému se zobrazí zpráva, která vás požádá o potvrzení volby. Jakmile vyberete tuto položku, všechna nastavení audiosystému se vrátí na výchozí hodnoty.

Nastavení telefonního systému

Nabídku nastavení telefonu zobrazíte stiskem tlačítka **8** na čelním panelu audiosystému nebo tlačítka **19** na ovládání pod volantem.

Opuštění nabídky proběhne automaticky po několika sekundách nečinnosti. Z menu můžete odejít také stiskem tlačítka **9** na čelním panelu audiosystému.

Bezpečnostní kód

Audiosystém vozidla je chráněn bezpečnostním kódem (kód poskytuje autorizovaný zástupce značky). Umožňuje elektronicky uzamknout audiosystém, když se přeruší napájení (odpojený akumulátor, odpojení systému, spálená pojistka apod.).

Pro spuštění audiosystému musíte zadat tajný kód složený ze čtyř číslic.

Tento kód si poznamenejte a uchovejte na bezpečném místě. Jestliže jej ztratíte, obraťte se na značkový servis.

Zadávání kódu

Zadání bezpečnostního kódu:

- Stiskem tlačítka **1** na čelním panelu audiosystému systém zapnete. Na displeji se zobrazí zpráva „KÓD“ a následně „0000“;

- Hodnotu první blikající číslice nastavíte stiskáním tlačítka **1** na klávesnici **7** na čelním panelu audiosystému tak dlouho, dokud nedosáhnete požadovaného čísla;
- Stejným způsobem nastavte následující číslice tlačítek **2**, **3** a **4** na klávesnici **7** na panelu audiosystému.

Po výběru čtvrté číslice stiskněte a přidržte tlačítko **6** na klávesnici **7** na čelním panelu audiosystému.

Odblokování nastane ihned po vložení kódu.

Chyba při zadávání kódu

Pokud při zadávání kódu uděláte chybu, zobrazí se zpráva „CHYBA KÓDU...“ Na displeji audiosystému se objeví „VYČKEJTE“.

Vyčkejte přibližně jednu minutu a kód zadejte znovu.

Doba čekání se s každým dalším omylem zdvojnásobuje.

FUNKČNÍ PORUCHY (1/3)

Popis	Možné příčiny	Řešení
Není slyšet žádný zvuk.	Hlasitost je na minimu nebo je v režimu pauza.	Zvyšte hlasitost nebo deaktivujte pauzu.
Audiosystém nefunguje a displej se nerozsvěčí.	Audiosystém není pod napětím.	Uvedte audiosystém pod napětí.
	Pojistka audiosystému je spálená.	Vyměňte pojistku (viz odstavec „Pojistky“ v uživatelské příručce vozidla).
Audiosystém nefunguje, ale displej svítí.	Hlasitost je snížena na minimum.	Stiskněte tlačítko 16 nebo tlačítka 1 na čelním panelu audiosystému nebo stiskněte tlačítko 16 či 20 na dálkovém ovládní.
	Zkrat u reproduktorů.	Obraťte se na autorizovaného zástupce značky.
Z pravého nebo levého reproduktoru nevychází zvuk, jak u rádia, tak u CD.	Nastavené vyvážení zvuku (mezi levou a pravou stranou) není správné.	Nastavte vyvážení zvuku správně.
	Reproduktor je odpojený.	Obraťte se na značkový servis.
Absence nebo špatná úroveň příjmu autorádia.	Vozidlo je příliš vzdáleno od vysílače, na který je autorádio naladěno (šum a rušení).	Vyhledejte jiný vysílač s lepším signálem nebo deaktivujte funkci „RDS-AF“.
	Příjem je rušen motorem.	Obraťte se na značkový servis.
	Anténa je poškozená nebo není připojená.	Obraťte se na značkový servis.

FUNKČNÍ PORUCHY (2/3)

Popis	Možné příčiny	Řešení
Čas počátečního načtení CD/CD MP3 se zdá dlouhý.	CD je znečištěno.	Vyjměte CD a vyčistěte jej.
	-CD MP3.	Vyčkejte: prohledávání těchto CD MP3 trvá déle.
Zobrazí se „CD ERROR“ nebo audiosystém CD/CD MP3 vysune.	CD je špatně vloženo/znečištěné/poškozené/ nekompatibilní.	Vysuňte CD/CD MP3. Vložte správně CD/CD MP3 čisté/v dobrém stavu/kompatibilní.
Určité soubory CD MP3 nejsou přehrány.	Na totéž CD byly vypáleny soubory ve formátu audio a současně v jiném formátu.	Soubory audio a neaudio zapisujte na různá CD.
Audiosystém nemůže přehrát CD MP3.	Zápis na CD byl pořízen při rychlosti nižší než 8x nebo vyšší než 16x.	CD vypalujte rychlostí 8x.
	Zápis na CD byl pořízen v režimu multisessions.	Vypalte CD v režimu „Disk ihned“ nebo vypalte CD v režimu „Stopa ihned“ a po posledním zápisu disk uzavřete.
Přehrávač CD MP3 není kvalitní	CD má černou nebo jinou barvu s menší odrazovou schopností, což snižuje kvalitu přehrávání.	Překopírujte toto CD na CD bílé nebo jiné světlé barvy.

FUNKČNÍ PORUCHY (3/3)

Popis	Možné příčiny	Řešení
Telefon se nepřipojuje k audiosystému.	<ul style="list-style-type: none">- Telefon je vypnutý.- Baterie je vybitá.- Váš telefon nebyl předběžně spárován s Vaší hands-free sadou.- Funkce Bluetooth® v telefonu a v audiosystému nebyla aktivována.- Telefon není nastaven tak, aby přijal požadavek na připojení audiosystému.	<ul style="list-style-type: none">- Zapněte telefon.- Vyměňte baterii v telefonu- Spárujte telefon se sadou handsfree.- Aktivujte Bluetooth® v telefonu a v audiosystému.- Nastavte telefon tak, aby přijal požadavek na připojení audiosystému.
Audiopřehrávač Bluetooth® se nepřipojuje k systému.	<ul style="list-style-type: none">- Přehrávač je vypnutý.- Baterie přehrávače je vybitá.- Přehrávač nebyl spárován s audio systémem.- Funkce Bluetooth® v přenosném audiopřehrávači a v audiosystému nebyla aktivována.- Přenosný audio přehrávač není nastaven pro přijetí požadavku na připojení audiosystému.- Hudba z přehrávače se nespouští.	<ul style="list-style-type: none">- Zapněte přehrávač.- Vyměňte baterii v přehrávači.- Spárujte přehrávač s audio systémem.- Aktivujte připojení Bluetooth® přehrávače a audio systému.- Nastavte přenosný přehrávač tak, aby přijal požadavek na připojení audiosystému.- V závislosti na kompatibilitě Vašeho telefonu může být potřeba spustit muziku přímo na Vašem přehrávači.
Zobrazí se zpráva „Slabý akumulátor“.	Delší používání systému handsfree způsobuje rychlejší vybití baterie telefonu.	Vyměňte baterii v telefonu.

ABECEDNÍ REJSTŘÍK (1/2)

A

autorádio	
automatické ukládání stanic do paměti	CZ.13
automatický režim	CZ.13
předvolba rozhlasových stanic	CZ.13
ruční režim	CZ.13
zvolit stanici	CZ.13

B

bezpečnostní kód	CZ.29
bluetooth®	CZ.10 – CZ.11

C

CD / CD MP3	
nahodilé přehrávání	CZ.16
poslouchat	CZ.15
rychlé přehrávání	CZ.15
technické údaje k CD MP3	CZ.15
vložit	CZ.15
vyjmout	CZ.16
CD text	CZ.16

CH

chod	CZ.12
------------	-------

H

historie příkazů	CZ.25
hlasitost	CZ.12
hlasitost komunikace	CZ.27

I

ID3 tag	CZ.16
---------------	-------

J

jazyky	CZ.28
--------------	-------

K

komunikace	CZ.26
------------------	-------

O

odpárovat telefon	CZ.21
odpojit telefon	CZ.24
ovládání	CZ.4 → CZ.9

P

párovat telefon	CZ.20 – CZ.21
pásmo FM / LW / MW	CZ.10 – CZ.11
pauza	CZ.16
pokyny pro používání	CZ.2
přenosný audiopřehrávač Bluetooth®	CZ.18
přídavný zdroj	CZ.17
přijmout hovor	CZ.26
připojení	
neúspěšně	CZ.23
připojení Bluetooth	CZ.18
připojit telefon	CZ.22
přípojka Jack	CZ.18
přípojka USB	CZ.17
provozní závady	CZ.30 → CZ.32

R

rádio-text	CZ.28
RDS	CZ.10
rozjždění	CZ.12

S

sada hands-free	CZ.11
seřízení	
audio	CZ.28
sledování frekvencí AF-RDS	CZ.14
systém hands-free	CZ.25 → CZ.27

T

telefonní seznam	CZ.25
tlačítka	CZ.4 → CZ.9

V

vlnový rozsah	CZ.13
volat	CZ.25 → CZ.27

ABECEDNÍ REJSTŘÍK (2/2)

výběr zdroje.....	CZ.12
vypnutí.....	CZ.12
vypnutí zvuku.....	CZ.12

W

WMA.....	CZ.15
----------	-------

Z

základní nastavení.....	CZ.29
-------------------------	-------

Tartalomjegyzék

Használati tanácsok	H.2
Vezérlőgombok bemutatása	H.4
Általános bemutatás	H.10
Művelet	H.12
A rádió hallgatása	H.13
CD/MP3 CD hallgatása	H.15
Külső audió jelforrások	H.17
Mobiltelefon párosítása/kapcsolat bontása	H.20
Mobiltelefon csatlakoztatása/kapcsolat bontása	H.22
Hívás indítása/fogadása	H.25
Rendszer beállításai	H.28
Működési rendellenességek	H.30

Francia nyelvről fordítva. A teljes vagy részleges sokszorosítás és fordítás a gépkocsi gyártójának írásos engedélye nélkül tilos.

HASZNÁLATI TANÁCSOK (1/2)

Biztonsági okokból és az anyagi kár elkerülése érdekében a rendszer használata során kövesse az alábbi előírásokat. Tartsa be annak az országnak a vonatkozó előírásait, ahol éppen tartózkodik.



Az audió rendszer használatával kapcsolatos előírások

- A gombok működtetését (az előlapon vagy a kormánykeréken) és a képernyőn megjelenő információk leolvasását mindig a közlekedési feltételeknek megfelelően végezze.
- A hangerőt úgy állítsa be, hogy észlelhesse a környezeti zajokat.

A berendezéssel kapcsolatos előírások

- Az anyagi károk és a berendezések meghibásodásának elkerülése érdekében ne szerelje szét és ne módosítsa a rendszert.
- Működési rendellenességek esetén, a rendszer szerelési műveleteivel kapcsolatban forduljon a gyártó képviselőjéhez.
- He helyezzen idegen testeket, sérült vagy szennyezett CD/CD MP3 lemezt az olvasóba.
- Kizárólag kör alakú és 12 cm átmérőjű CD/CD MP3 lemezeket használjon.
- A lemezeket a külső és belső széleknél fogja meg, a CD /CD MP3 lemez felirat nélküli oldalának megérintése nélkül.
- Ne ragasszon papírt a CD/CD MP3 lemezekre.
- Hosszan tartó használat esetén óvatosan vegye ki a CD/CD MP3 lemezt a lejátszóból, mert az meleg lehet.
- Soha ne tegye ki a CD/CD MP3 lemezeket hőhatásnak vagy közvetlen napfénynek.

A telefonnal kapcsolatos előírások

- A gépkocsiban történő telefonhasználatot törvényi előírások szabályozzák. A telefon-kihangosító rendszerek használata sem minden vezetési helyzetben engedélyezett, hiszen a gépkocsivezetőnek mindig koncentrálnia kell a vezetésre.
- A gépkocsivezetés közben történő telefonálás minden fázisa jelentős figyelemelterelő és kockázati tényező (tárcsázás, beszéd, kapcsolat keresése a telefonkönyvben stb.).

Az előlap karbantartása

- Használjon puha törlőruhát, és ha szükséges egy kevés szappanos vizet. Törölje le enyhén benedvesített, puha törlőruhával, majd száraz ruhával.
- Ne nyomja meg az előlap kijelzőjét és ne használjon alkohol alapú termékeket.

Az Általános Értékesítési Feltételek elfogadása a rendszer használatának megkezdése előtt kötelező.

A jelen kezelési útmutatóban tárgyalt típusok leírása a szerkesztéskor rendelkezésre álló adatok alapján történt. **Az útmutató tartalmazza a leírt modellek esetén rendelkezésre álló összes funkciót. A funkciók jelenléte a rendszer típusától, a választott opcióktól és az értékesítési országtól függ. Ez a dokumentum az év folyamán megjelenő bizonyos funkciókról is tájékoztathat. Az útmutatóban bemutatott képernyők nem jelentenek szerződéses kötelezettséget.** A telefon márkájától és modelljétől függően előfordulhat, hogy egyes funkciók csak részben vagy egyáltalán nem kompatibilisek a gépkocsiba épített multimédiás rendszerrel.

További részletekért forduljon a márkakereskedéshez.

A VEZÉRLŐGOMBOK BEMUTATÁSA (1/6)

Kezelőfelület

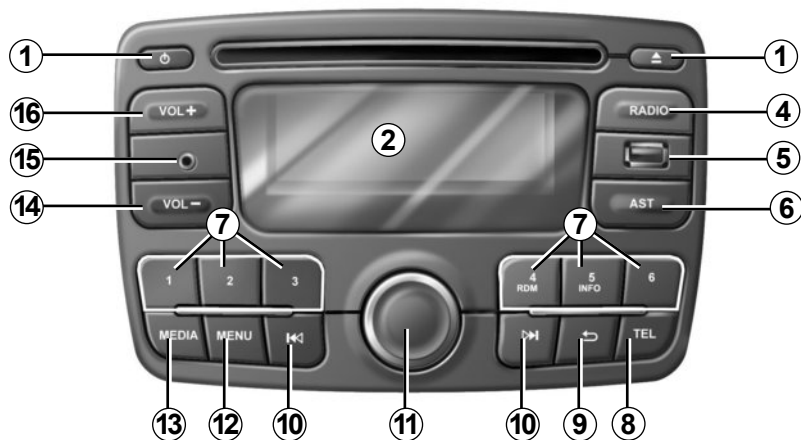

Kormánykerék alatti kapcsoló

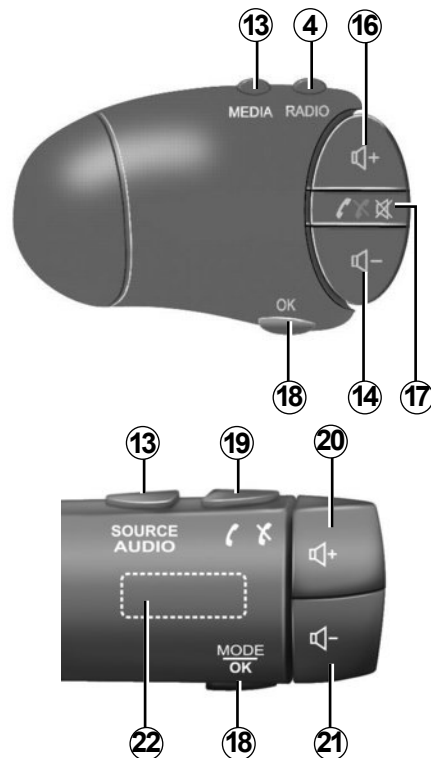

A rendszer előlapja eltérő lehet.

A VEZÉRLŐGOMBOK BEMUTATÁSA (2/6)

Kezelőfelületek

A

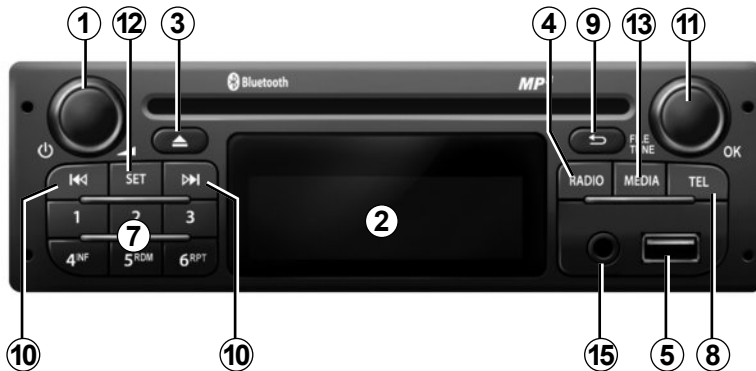

B

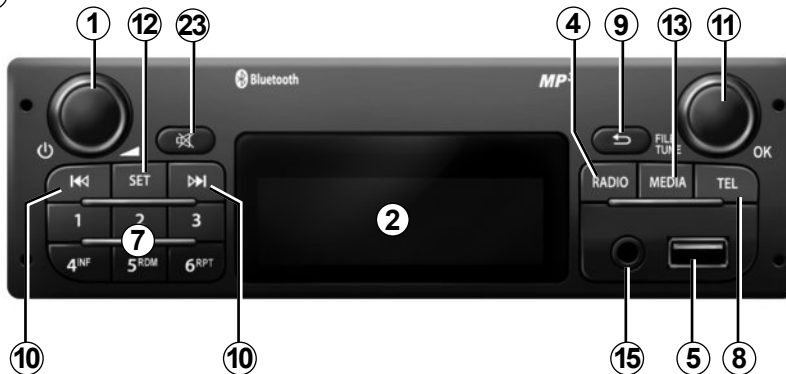

A VEZÉRLŐGOMBOK BEMUTATÁSA (3/6)

Kezelőfelület

©



A VEZÉRLŐGOMBOK BEMUTATÁSA (4/6)

	AUDIÓ funkció	TELEFON funkció
1	<p>Rövid megnyomás: indítás/leállítás.</p> <p>Forgatás: hangerő beállítása (csak a(z) A, B és a(z) C kezelőszervek esetén).</p>	
2	<p>Információ kijelzők.</p>	
3	Egy CD/CD MP3 kiadása.	
4	A rádió jelforrás és a hullámsáv kiválasztása. Hullámsávok: FM1, FM2, AM, FM, AST.	
5	USBcsatlakozóiPod® -hoz, vagy AUX bemenet.	
6	<p>Rövid megnyomás: az AST mód aktiválásához és az utolsó AST hallgatott állomáshoz való visszatéréshez.</p> <p>Hosszú megnyomás: a legerősebb vétellel rendelkező hat rádióállomás keresésének elkezdése.</p>	
7	<p>Rövid megnyomás: előzetesen memorizált rádióállomás előhívása.</p> <p>Hosszú megnyomás: rádióállomás mentése.</p>	
8		<p>Rövid megnyomás: a „Phone” menü megnyitása.</p> <p>Hosszú megnyomás: a legutóbb tárcsázott szám újratárcsázása.</p> <p>Hívás közben: a folyamatban lévő hívás befejezése.</p>
9	<ul style="list-style-type: none"> – Vissza az előző kijelzéshez/menüponthoz; – az aktuális művelet törlése. 	

A VEZÉRLŐGOMBOK BEMUTATÁSA (5/6)

	AUDIÓ funkció	TELEFON funkció
10	Rövid megnyomás: sávok váltása (CD/CD MP3, egyes hordozható audioléjátszókon), vagy rádió csatornafrekvenciák váltása. Hosszú megnyomás: CD/CD MP3-szám előre-/hátratekerése egyes hordozható audioléjátszókon, vagy rádióállomások listájának görgetése a gomb felengedéséig.	
11	CD/CD MP3, USB, iPod®, Bluetooth® hordozható audioléjátszó hallgatása közben: a hang elnémítása és szünet.	
	Rövid megnyomás: művelet megerősítése. Forgatás: navigáció a menükben, listákban vagy rádiófrekvenciák között (0,05 Hz-es lépésekben).	
12	A személyes beállítások menüjének elérése.	
13	Egy jelforrás kiválasztása (ha csatlakoztatva van): CD/CD MP3 → iPod® → USB → AUX → Bluetooth®.	
14, 21	Az aktuálisan hallgatott hangforrás hangerejének csökkentése.	
15	Kiegészítő bemenet.	
16, 20	Az aktuálisan hallgatott hangforrás hangerejének növelése.	
17	<ul style="list-style-type: none"> – A jelenleg hallgatott rádió jelforrás elnémítása; – A hang elnémítása és lejátszás szüneteltetése CD / CD MP3, USB, iPod®, Bluetooth® hordozható audioléjátszó hallgatása közben. 	<p>Hívásfogadáson kívül:</p> <ul style="list-style-type: none"> – hosszú megnyomás: az utolsó szám visszahívása. <p>Hívás fogadásakor:</p> <ul style="list-style-type: none"> – rövid megnyomás: a hívás fogadása; – hosszú megnyomás: a hívás elutasítása. <p>Hívás közben: a folyamatban lévő hívás befejezése.</p>

A VEZÉRLŐGOMBOK BEMUTATÁSA (6/6)

	AUDIÓ funkció	TELEFON funkció
18	Művelet érvényesítése.	
19		<ul style="list-style-type: none"> – Rövid megnyomás: a „Phone” menü megnyitása. – Hosszú megnyomás: a legutóbb tárcsázott szám újratárcsázása. <p>Hívás fogadásakor:</p> <ul style="list-style-type: none"> – rövid megnyomás: a hívás fogadása; – hosszú megnyomás: a hívás elutasítása. <p>Hívás közben: a folyamatban lévő hívás befejezése.</p>
20+21	<ul style="list-style-type: none"> – A jelenleg hallgatott rádió jelforrás elnémítása; – a hang elnémítása és a lejátszás szüneteltetése CD/CD MP3, USB, iPod® vagy Bluetooth® hordozható audiólejátszó hallgatása közben. 	
22	<p>Tekerés:</p> <ul style="list-style-type: none"> – rádió: léptetés a rádióállomások listájában; – média: előre-/visszalépés a zeneszámok listájában. <p>Rövid megnyomás: az aktuális lejátszási lista megnyitása.</p> <p>Hosszú megnyomás:</p> <ul style="list-style-type: none"> – visszatérés az előző képernyőre/az előző szintre a menükben való navigáció során; – az aktuális művelet törlése. 	<p>Tekerés:</p> <ul style="list-style-type: none"> – „Phone” menü: léptetés a listában. <p>Rövid megnyomás: művelet megerősítése.</p> <p>Hosszú megnyomás:</p> <ul style="list-style-type: none"> – visszatérés az előző képernyőre/az előző szintre a menükben való navigáció során; – az aktuális művelet törlése.
23	<ul style="list-style-type: none"> – A jelenleg hallgatott rádió jelforrás elnémítása; – a hang elnémítása és a lejátszás szüneteltetése CD/CD MP3, USB, iPod® vagy Bluetooth® hordozható audiólejátszó hallgatása közben. 	

ÁLTALÁNOS BEMUTATÁS (1/2)

Bevezetés

Az audiorendszer a következő funkciókat biztosítja:

- autórádió RDS;
- CD/CD MP3 lejátszó;
- AUX bemenet működtetése;
- Bluetooth® telefonkihangosító rendszer.

Autórádió és CD/CD MP3 funkciók

Az audiorendszer lehetővé teszi a rádióállomások hallgatását, és a CD audió, MP3-, WMA-, AAC- és WAV-fájlok lejátszását.

A rádióállomások hullámsávok szerint vannak osztályozva: FM (frekvencia moduláció) és AM (amplitúdó moduláció).

Az RDS rendszer lehetővé teszi bizonyos rádióállomások nevének megjelenítését és bizonyos sugárzott programtípusok vagy információs üzenetek megjelenítését amelyeket FM-rádióállomásokon hallgathat:

- információk a közúti közlekedés általános helyzetéről (TA);
- sürgős üzenetek (PTY31).

AUX funkció

Hallgathatja a hordozható audiókészülékét közvetlenül a gépjármű hangszóróin keresztül. A készülék típusától függően több lehetőség is rendelkezésre áll a hordozható audiókészülék csatlakoztatásához:

- USB csatlakozóaljzat;
- Jack csatlakozóaljzat;
- Bluetooth® csatlakozás.

A kompatibilis eszközökről további információkért forduljon egy hivatalos kereskedőhöz.

ÁLTALÁNOS BEMUTATÁS (2/2)

Telefon-kihangosító funkció

A Bluetooth® telefon-kihangosító rendszer a következő funkciókat biztosítja az Ön telefonján történő beavatkozás nélkül:

- akár öt telefon csatlakoztatható;
- hívások indítása/fogadása/visszautasítása;
- a partnerlista a telefon memóriájából és a SIM-kártyáról áttölthető;
- megtekinthető az audiorendszeren keresztül fogadott hívások hívásnaplója;
- a hangpostafiók hívását.

A telefonok kompatibilitása

Bizonyos telefonok nem kompatibilisek a telefonkihangosító-rendszerrel, nem teszik lehetővé az összes funkció működését vagy nem adják vissza az optimális hangminőséget.

A kompatibilis telefonokról szóló további információkért forduljon egy hivatalos kereskedőhöz, vagy látogasson el a gyártó webhelyére, ha elérhető.



Az Ön telefon-kihangosító rendszerének feladata a kommunikáció leegyszerűsítése a kockázati tényezők csökkentésével, a rendszer nem képes ezeket a tényezőket teljes mértékben kiküszöbölni. Tartsa be annak az országnak a vonatkozó előírásait, ahol éppen tartózkodik.

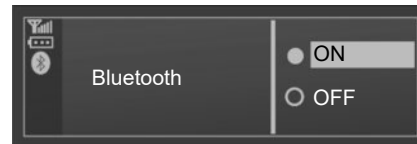

Bluetooth® funkció

Ez a funkció lehetővé teszi az audiorendszer számára a lejátszó vagy mobiltelefon felismerését és kezelését Bluetooth® párosítás segítségével.

Aktiválhatja/inaktiválhatja a Bluetooth® funkciót a „Bluetooth” menün keresztül:

- jelenítse meg a „Phone” menüt a **8** gomb megnyomásával az audiorendszer előlapján, vagy a **19** gomb megnyomásával a kormányoszlop-kezelőszerven;
- válassza ki a „Bluetooth” lehetőséget a **11** gomb forgatásával és megnyomásával az audiorendszer előlapján;
- válassza ki az ON/OFF pontot.

BEKAPCSOLÁS

Bekapcsolás és kikapcsolás

Röviden nyomja meg a **1** gombot az audiorendszer előlapján a rendszer bekapcsolásához.

Az audió rendszert a gépkocsi elindítása nélkül is használhatja. Tíz percig működni fog. Nyomja meg a **1** gombot az audiorendszer előlapján a rendszer további tíz percig történő működtetéséhez.

Az audiorendszer kikapcsolásához röviden nyomja meg a **1** gombot az audiorendszer előlapján.

Jelforrás kiválasztása

Az audiorendszer előlapján lévő **13** gomb vagy a kormányoszlop-kezelőszerven lévő gomb többszöri megnyomásával válogathat a különböző audioforrások közül. A görgetés során a források a következő sorrendben jelennek meg: CD/CD MP3 → iPod → USB → AUX → Bluetooth®.

Megjegyzés: nyomja meg a **8** gombot az audiorendszer előlapján vagy a **19** gombot a kormányoszlop-kezelőszerven a telefon menü megjelenítéséhez.

Ha a CD/CD MP3 lemezt bekapcsolt autórádió dionál helyezi be, a jelforrás automatikusan átvált, és elindul a CD lejátszása.

A rádió audioforrás az audiorendszer előlapján lévő **4** gomb vagy a kormányoszlop-kezelőszerven lévő gomb megnyomásával választható ki.

Az audiorendszer előlapján lévő **4** gomb vagy a kormányoszlop-kezelőszerven lévő gomb többszöri megnyomásával válogathat a különböző hullámhosszak közül a következő sorrendben: FM1 → FM2 → AM → FM1...

Hangerő

A hangerő beállításához nyomja meg a **14** vagy a **16** gombot az audiorendszer előlapján vagy a kormányoszlop-kezelőszerven, vagy forgassa a **1** gombot az audiorendszer előlapján, vagy használja a **20** vagy **21** gombot a kormányoszlop-kezelőszerven.

Az audiorendszer kijelzőjén megjelenik a „VOLUME” felirat és az aktuális beállítási érték (00 és 31 között).

Hang kikapcsolása

A hang elnémítéséhez röviden nyomja meg a(z) **23** gombot az audiorendszer előlapján vagy a **17** gombot a kormányoszlop-kezelőszerven, vagy egyidejűleg nyomja meg a(z) **20** és a(z) **21** gombokat a kormányoszlop-kezelőszerven.

Az audiorendszer képernyőjén megjelenik a „NÉMÍTÁS” üzenet.

Az aktuális forrás lejátszásának folytatásához röviden nyomja meg újra a(z) **23** gombot az audiorendszer előlapján vagy a **17** gombot a kormányoszlop-kezelőszerven, vagy egyidejűleg nyomja meg a(z) **20** és a(z) **21** gombokat a kormányoszlop-kezelőszerven.

A némitás kikapcsolásához nyomja meg a **14** vagy a **16** gombot az audiorendszer előlapján vagy a kormányoszlop-kezelőszerven, vagy forgassa a **1** gombot az audiorendszer előlapján, vagy használja a **20** vagy **21** gombot a kormányoszlop-kezelőszerven.

RÁDIÓ HALLGATÁSA (1/2)

Hullámsáv kiválasztása

A kívánt hullámsáv kiválasztásához nyomja meg többször a **4** gombot az audiorendszer előlapján: FM1, FM2, AM, FM1...

Egy rádióállomás kiválasztása

Egy rádióállomás kiválasztása kétféle üzemmódban végezhető el.

Automatikus keresés

Ez az üzemmód lehetővé teszi a rendelkezésre álló rádióállomások keresését az automatikus pásztázás segítségével.

Az állomások eléréséhez röviden nyomja meg a **10** gombot az audiorendszer előlapján.

Az állomáskeresés leállításához röviden nyomja meg a **4**, **10** gombot vagy a **7** gombok egyikét az audiorendszer előlapján.

Kézi keresés

Ez az üzemmód lehetővé teszi a rádióállomások kézi keresését a kiválasztott hullámsávon belül. Az állomások eléréséhez nyomja meg és tartsa nyomva a **10** gombot az audiorendszer előlapján.

A keresés finomításához engedje fel a **10** gombot az audiorendszer előlapján. Forgassa a **11** gombot az audiorendszer előlapján a frekvencia 0,05 Hz-cel való növeléséhez vagy csökkentéséhez (a forgásiránytól függően).

Rádióállomások memorizálása

Ez a működési mód lehetővé teszi az előzőleg memorizált rádióállomások hallgatását.

Válasszon ki egy hullámsávot, majd válasszon ki egy rádióállomást az előzőekben leírtak alapján.

Állomás tárolásához nyomja meg és tartsa lenyomva a **7** billentyűzet egyik gombját az audiorendszer előlapján. Egy sípoló hang jelzi, hogy az állomás tárolása megtörtént.

Hullámsávonként hat állomást menthet el.

Tárolt állomások előhívásához nyomja meg és tartsa lenyomva a **7** billentyűzet egyik gombját az audiorendszer előlapján.

RÁDIÓ HALLGATÁSA (2/2)

AST (Autostore) funkció

Az AST funkció lehetővé teszi annak a hat rádióállomásnak az elmentését, amelyeknek a legerősebb a frekvenciája azon a területen, ahol Ön tartózkodik.

A rádió hallgatása közben röviden nyomja meg a **6** gombot az audiorendszer előlapján az AST mód aktiválásához. A rádió visszatér a legutoljára hallgatott AST állomásra. Nyomja meg és tartsa nyomva a **6** gombot az audiorendszer előlapján. Megkezdődik a frekvenciasáv automatikus pásztázása a hat legjobb rádióállomás megkereséséhez.

A rádió hallgatása közben nyomja meg a **12** gombot az audiorendszer előlapján, majd válassza a „Radio Autostore” lehetőséget. Nyomja meg a **11** gombot az audiorendszer előlapján vagy a **18** gombot a kormányoszlop-kezelőszerven az AST mód megerősítéséhez és aktiválásához. Megkezdődik a frekvenciasáv automatikus pásztázása a hat legjobb rádióállomás megkereséséhez.

Egyik tárolt frekvenciáról egy másikra történő váltáshoz nyomja meg a **7** billentyűzet egyik gombját az audiorendszer előlapján. A legerősebb frekvencia P1-ként lesz elmentve.

Megjegyzés: előfordulhat, hogy egyes gombok nincsenek rádióállomáshoz rendelve, ha a „Radio Autostore” funkció hatnál kevesebb állomást talált.

Kézi keresés

Az AST módban manuálisan módosíthatja az audiorendszer által megtalált frekvenciákat.

Nyomja meg az egyik **10** gombot az audiorendszer előlapján a frekvencia beállításához, majd nyomja meg és tartsa nyomva a **7** billentyűzet egyik gombját a kiválasztott frekvencia tárolásához.

Megjegyzés: az FM1, FM2, AM és AST sávokon összesen 24 csatornát tárolhat.

Az AF-RDS frekvenciák követése

Az FM rádióállomás frekvenciája a földrajzi zónának megfelelően változik. Bizonyos rádióállomások a frekvenciák követésére az RDS rendszert alkalmazzák. Ennek köszönhetően az audió rendszer képes követni a rádióállomások frekvenciájának változását.

Megjegyzés: ha a rádióállomás nem biztosítja az RDS frekvenciafunkciót, az AF üzenet villog az audiorendszer kijelzőjén.

A nem megfelelő vételi feltételek a frekvencia hibás átváltását eredményezhetik. Ebben az esetben kapcsolja ki a frekvencia-váltás automatikus követését.

Az AF, PTY31, REG, TA funkciók aktiválásához/inaktiválásához jelenítse meg az RDS menüt a **12** gomb megnyomásával az audiorendszer előlapján, válassza ki az „RDS Options” lehetőséget, majd nyomja meg a **11** gombot az audiorendszer előlapján vagy a **18** gombot a kormányoszlop-kezelőszerven a megerősítéshez.

CD, CD MP3 HALLGATÁSA (1/2)

A leolvasott formátumok jellemzői

A rendszer kizárólag az MP3/WMA/AAC/WAV kiterjesztésű fájlokat olvassa.

Ha egy CD audió CD fájlokat és tömörített audió fájlokat is tartalmaz, a tömörített audió fájlok nem lesznek figyelembe véve.

Megjegyzés: bizonyos védett fájlok (szerzői jogok) nem olvashatók.

Az audiorendszer legfeljebb 10000 fájl eltárolására képes.

Megjegyzés: a fájlnevek hossza nem haladhatja meg a 128 karaktert. Azért, hogy a mappa- és fájlnevek könnyen olvashatók legyenek, javasoljuk a 64 karakternél rövidebb nevek használatát, és a speciális karakterek használatának mellőzését.

A CD/CD MP3 lemezek karbantartása

A lejátszás minőségének megőrzése érdekében a CD/CD MP3 lemezt soha ne tegye ki hőhatásnak vagy közvetlen napsugárzásnak.

A CD/CD MP3 lemez tisztításához használjon puha törlőruhát, a CD lemezt a középpontból a szélek felé törölje.

Általánosságban, a lemezek tárolásával és karbantartásával kapcsolatban olvassa el a CD gyártójának utasításait.

Megjegyzés: bizonyos megkarcolódott vagy szennyeződött CD lemezek nem olvashatók.

Egy CD/CD MP3 behelyezése

Lásd a „Használat előírásai” fejezetet.

Ellenőrizze, hogy nincs semmilyen CD a lejátszóban, majd helyezze be a CD lemezt a nyomtatott oldalával felfelé.

CD/CD MP3 hallgatása

Egy CD/CD MP3 lemez behelyezésekor (nyomtatott oldalával felfelé) az audiorendszer automatikusan átvált a CD/CD MP3 leforrásra, és elkezdi az első zeneszám lejátszását.

Bekapcsolt gyűjtásnál, ha az audió rendszer ki van kapcsolva, a CD/CD MP3 lemez behelyezésekor az audió rendszer bekapcsol, és elindul a CD/CD MP3 lejátszása. Ha a gyűjtás ki van kapcsolva, az audió rendszer nem kapcsolódik be.

Ha rádiót hallgat, és egy CD/CD MP3 lemez van a lejátszóban, átválthat a CD/CD MP3 lejátszásra a **13** gomb megnyomásával az audiorendszer előlapján vagy a kormányoszlop-kezelőszerven. A lejátszás akkor kezdődik el, amikor az autórádió átvált CD/CD MP3 jelforrásra.

Zeneszám keresése

Röviden nyomja meg a **10** gombot az audiorendszer előlapján vagy forgassa el a **22** szabályozógombot a kormányoszlop-kezelőszerven az egyik számról a következőre lépéshez.

Gyors lejátszás

Nyomja meg és tartsa nyomva a **10** gombot az audiorendszer előlapján az előre- vagy hátratekeréshez.

A gomb felengedésekor a lejátszás folytatódik.

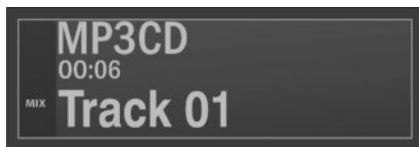

Véletlen sorrendű lejátszás (Mix)

A CD/CD MP3 lemez behelyezése után nyomja meg hosszan a **7** billentyűzet 4 vagy 5 jelű gombját a CD/CD MP3 lemezen található összes zeneszám véletlen sorrendű lejátszásához.

A MIX visszajelzőlámpa megjelenik a képernyőn. A lejátszott zeneszámot a rendszer véletlenszerűen választja ki. A lejátszás egy véletlenszerűen kiválasztott zeneszámmal folytatódik. Nyomja meg a 4 vagy 5 gombot újra a **7** billentyűzetten a véletlen sorrendű lejátszás funkció kikapcsolásához; a MIX szimbólum eltűnik.

Az audió rendszer kikapcsolása és a jelforrás megváltoztatása nem kapcsolja ki a véletlen sorrendű lejátszást.

Viszont a CD/CD MP3 kiadása kikapcsolja a véletlen sorrendű lejátszást.

Megjegyzés: egy CD MP3 lemez esetén a véletlen sorrendű lejátszás az éppen lejátszás alatt álló mappára vonatkozik. Másik mappa véletlen sorrendű lejátszásához módosítsa a mappát.

Pause

A hang ideiglenes elnémításához nyomja meg a **23** vagy **11** gombot az audiorendszer előlapján vagy a **17** gombot a kormányoszlop-kezelőszerven, vagy egyidejűleg nyomja meg a **20** és **21** gombokat a kormányoszlop-kezelőszerven.

Ez a funkció automatikusan kikapcsol a hangerő módosításakor, a hangforrás átváltásakor és az automatikus információk sugárzása esetén.

Szöveges információk kijelzése (ha elérhető) (CD-Text vagy ID3 tag)

Röviden nyomja meg a 4 vagy 5 gombot a **7** billentyűzetten az audiorendszer előlapján az ID3 címkeinformációk megtekintéséhez (előadó neve, album címe vagy dal címe). Ha egy oldalon szeretné megjeleníteni az összes ID3 címkeinformációt, nyomja meg és tartsa nyomva a 4 vagy 5 gombot a **7** billentyűzetten az audiorendszer előlapján. A funkcióból való kilépéshez nyomja meg a **9** gombot az audiorendszer előlapján.

Megjegyzés: néhány másodperc elteltével és amennyiben Ön nem tesz semmit, automatikusan megjelenik az előző képernyő.

Egy CD/CD MP3 kiadása

CD/CD MP3 lemeznek a lejátszóból való kiadásához nyomja meg a **3** gombot az audiorendszer előlapján.

Megjegyzés: ha a kiadott lemez kivétele 20 másodpercen belül nem történik meg, a CD-váltó automatikusan visszahúzza azt a CD-lejátszóba.

KIEGÉSZÍTŐ AUDIÓ JELFORRÁSOK (1/3)

Az audiorendszer kiegészítő bemenetére külső audioforrás (USB-memória, MP3-lejátszó, iPod®, Bluetooth® hordozható audioléjátszó stb.) csatlakoztatható.

Több lehetősége is van a hordozható audiókészülék csatlakoztatására:

- USB csatlakozóaljzat;
- Jack csatlakozóaljzat;
- Bluetooth® csatlakozás.

Megjegyzés: a lehetséges külső audioforrás-formátumok többek között: MP3, WMA és AAC.

Megjegyzés: a használatban lévő USB pendrive-ot a FAT32 formátum szerint kell formátálni, és maximum 32Gb kapacitással rendelkezik.

Kiegészítő bemenet: USB csatlakozó

Csatlakoztatás

Csatlakoztassa az iPod® vagy az USB-memória csatlakozódugóját az USB bemeneti aljzathoz az audiorendszer előlapján.

Miután a berendezés csatlakozóját csatlakoztatta az USB portra, automatikusan megjelenik a beolvasott zeneszám.

Megjegyzés: ha most először csatlakoztatja az eszközt az audiorendszerhez, az audioléjátszás a források között az első mappában lévő első számmal kezdődik. Ellenkező esetben a lejátszás a legutoljára hallgatott zeneszámnál folytatódik (ha ugyanazt a készüléket csatlakoztatja kétszer egymás után).

Megjegyzés: a csatlakoztatást követően nincs lehetőség a hordozható digitális audiókészülék közvetlen vezérlésére. Az audió rendszer előlapjának gombjait kell használnia.

Használat

- iPod® :

Miután csatlakoztatta az iPod® készülékét, az audió rendszerből elérhetők a menük.

A rendszer megtartja az iPod® készülékével megegyező lejátszási listákat.

- pendrive USB:

Az USB pendrive első mappájában található első fájl lejátszása automatikusan elindul.

A menü fastruktúrájában számot vagy mappát a **11** gomb forgatásával és megnyomásával válthat az audiorendszer előlapján, illetve a **22** gombbal a kormányoszlop-kezelőszerven. Ha nem a fastruktúrában van, a vezérlőgomb forgatásának nincs hatása.

Megjegyzés: az eszköz menüjének eléréséhez (iPod® vagy USB-memória) audioszám lejátszása közben nyomja meg a **9** gombot az audiorendszer előlapján

Megjegyzés: a véletlen sorrendű lejátszás egy USB-meghajtón ugyanolyan módon történik, mint egy CD vagy MP3 esetben. Részletek a „CD/CD MP3-lemez lejátszása” című fejezet „Információk a véletlen sorrendben történő lejátszásról (Mix)” című részben.

KIEGÉSZÍTŐ AUDIO JELFORRÁSOK (2/3)

Kiegészítő bemenet: audió Bluetooth® lejátszás

A hordozható Bluetooth® audiókészülék első használatakor meg kell ismertetnie azt a gépjárművel.

A csatlakoztatás lehetővé teszi, hogy az audiorendszer felismerje és tárolja egy hordozható audiólejátszó Bluetooth®-kapcsolatát vagy egy telefon Bluetooth®-kapcsolatát.

Megjegyzés: ha az Ön digitális Bluetooth® készüléke rendelkezik telefon és hordozható audiókészülék funkciókkal is, akkor az egyik funkció megismertetése automatikusan maga után vonja a másik megismertetését is.

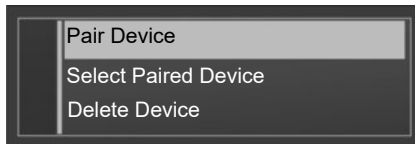

Csatlakoztatás

- Aktiválja a hordozható audiólejátszó vagy telefon Bluetooth®-kapcsolatát (részletek a hordozható audiólejátszó vagy telefon használati útmutatójában);
- aktiválja az audiorendszer Bluetooth®-kapcsolatát a **8** gomb megnyomásával az audiorendszer előlapján, vagy a **19** gomb megnyomásával a kormányoszlop-kezelőszerven. Az audiorendszer kijelzőjén megjelenő üzenet megerősíti a Bluetooth®-kapcsolat aktiválását;
- az audiorendszer kijelzőjén megjelenik egy négyjegyű kód;
- a lejátszón (vagy a telefonon) válassza a „My Radio” opciót.

- írja be az audiorendszeren kijelzett négy számjegyű kódot a lejátszó (vagy a telefon) billentyűzetének használatával;
- az audiorendszer kijelzőjén megjelenő üzenet megerősíti a csatlakoztatás aktiválását;
- válassza ki a kívánt Bluetooth®-audioforrást a **13** gomb megnyomásával az audiorendszer előlapján vagy a kormányoszlop-kezelőszerven, majd forgassa a **11** gombot az audiorendszer előlapján, vagy a **22** gombot a kormányoszlop-kezelőszerven. Erősítse meg a kiválasztott forrást a **11** gomb megnyomásával az audiorendszer előlapján, vagy a **18** gomb megnyomásával a kormányoszlop-kezelőszerven.

Megjegyzés: ha az AUX forrás csatlakoztatása megszűnik, az audiorendszer visszatér az előző menühöz.

A készülék márkájától és modelljétől függően előfordulhat, hogy a(z) Bluetooth® funkció csak részben vagy egyáltalán nem kompatibilis a gépkocsiba épített audiorendszerrel. Forduljon márkaszervizhez.

KIEGÉSZÍTŐ AUDIÓ JELFORRÁSOK (3/3)

Használat

A hordozható audiorejátszóknak csatlakoztatva kell lennie az audiorendszerhez az összes funkció eléréséhez.

Megjegyzés: csak előzőleg csatlakoztatott hordozható audiorejátszót lehet hozzákapcsolni az audiorendszerhez.

Ha már csatlakoztatta a digitális Bluetooth® audiokészüléket, akkor az audiorendszerből kezelheti azt.

Nyomja meg a **11** gombot az audiorendszer előlapján, vagy a **17** gombot a kormányoszlop-kezelőszerken a hangsáv lejátszásának szüneteltetéséhez (az újbóli megnyomással folytathatja a lejátszást).

Az eszköztől függően nyomja meg a **10** gombok egyikét az audiorendszer előlapján, vagy forgassa a **22** gombot a kormányoszlop-kezelőszerke az előző vagy a következő hangsávra váltáshoz a hordozható audieszközön.

Megjegyzés: az elérhető funkciók száma függ a hordozható audiokészülék típusától és az audiorendszerhez való kompatibilitásától.

Megjegyzés: egyes esetekben a csatlakoztatás befejezéséhez további részleteket az eszköz használati útmutatójában talál.

Kiegészítő bemenet: Jack csatlakozó

Csatlakoztatás

A megfelelő kábellel (nem tartozék) csatlakoztassa a **15** kiegészítő bemenet Jack-aljzatát a rendszer előlapján a hordozható audiorejátszó fejhallgató-csatlakozójához (általában 3,5 mm-es Jack-aljzat).

Megjegyzés: az audiorendszerrel közvetlenül nem választható ki más zeneszám. Egy zeneszám kiválasztását közvetlenül a hordozható audiokészüléken kell elvégeznie, a gépkocsi álló helyzetében.

Használat

Az audiorendszer kijelzőjén megjelenik az „AUX” üzenet. Semmilyen kijelzés nem látható az előadó nevével vagy a zeneszám címével kapcsolatban.



A hordozható audió készüléken csak abban az esetben végezzen műveleteket, ha a közlekedési feltételek ezt lehetővé teszik.

Menet közben tegye el a hordozható audió készüléket (hirtelen fékezés vagy ütközés esetén elrepülhet).

TELEFON MEGISMERTETÉSE, ELTÁVOLÍTÁSA (1/2)

Telefon megismertetése

A kihangosító telefonrendszer használatához az első használat alkalmával csatlakoztatnia kell a Bluetooth®-telefonját a járműhöz.

A megismertetés lehetővé teszi a telefonkihangosító rendszer számára a telefon felismerését és memorizálását.

Legfeljebb öt telefon párosítására van lehetőség, de egyidejűleg csak egyet csatlakoztathat a „szabad kéz” telefon-kihangosító rendszerhez.

A csatlakoztatás az audiorendszerből vagy a telefonról is végrehajtható.

Az audio rendszert és a telefont is be kell kapcsolni.

Megjegyzés: ha egy telefon már csatlakoztatva van, egy új megismertetéskor a meglévő csatlakozást a rendszer automatikusan bontja.

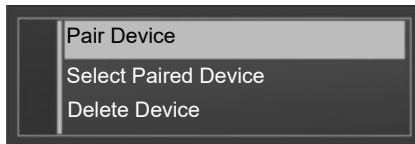

Bluetooth®-os telefon párosítása audiorendszerrel

- Aktiválja a telefonon lévő Bluetooth®-ot (a telefon használati útmutatójában leírtak szerint);
- jelenítse meg a „Phone” menüt a **8** gomb megnyomásával az audiorendszer előlapján, vagy a **19** gomb megnyomásával a kormányoszlop-kezelőszerven;
- válassza ki az „Pair Device” lehetőséget a **11** gomb elforgatásával és megnyomásával az audiorendszer előlapján, vagy a **19** gomb megnyomásával a kormányoszlop-kezelőszerven;

- az audiorendszer kijelzőjén megjelenik a „Ready to Pair” üzenet;
- a telefonjáról indítsa el a közelben lévő Bluetooth® készülékek keresését;
- a telefonján válassza ki a „Saját_rádió” elemet (az audiorendszer nevét) a listából;
- a telefon billentyűzetén adja meg az audiorendszer kijelzőjén megjelenő összepárosítási kódot.

További információt a telefon használati útmutatójában talál.

A megismertetés befejezésekor:

- az újonnan megismertetett telefon neve kijelzésre kerül;
- a telefon automatikusan csatlakozik a gépjárműhöz.

Ha a csatlakoztatás sikertelen, az audiorendszer kijelzője visszatér a „Phone” menühöz.

Ha a megismertetett telefonok listája már betelt, és egy új telefont akar megismertetni, akkor le kell választani egy már létező telefont.

TELEFON MEGISMERTETÉSE, ELTÁVOLÍTÁSA (2/2)

Telefon eltávolítása

Az eltávolítás lehetővé teszi a telefon törlését a kihangosító rendszer memóriájából.

Jelenítse meg a „Phone” menüt a **8** gomb megnyomásával az audiorendszer előlapján, vagy a **19** gomb megnyomásával a kormányoszlop-kezelőszerven, majd válassza a „Delete Device” menüt. Jelölje ki a leválasztani kívánt telefont a listából, nyomja meg a **11** gombot az audiorendszer előlapján vagy a **18** gombot a kormányoszlop-kezelőszerven, majd válassza az „YES” lehetőséget.



Az Ön telefon-kihangosító rendszerének feladata a kommunikáció leegyszerűsítése a kockázati tényezők csökkentésével, a rendszer nem képes ezeket a tényezőket teljes mértékben kiküszöbölni. Tartsa be annak az országnak a vonatkozó előírásait, ahol éppen tartózkodik.

TELEFON CSATLAKOZTATÁSA, KAPCSOLAT BONTÁSA (1/3)

Megismertetett telefon csatlakoztatása

Az összes funkció elérése érdekében a telefont csatlakoztatni kell a telefonkihangosító rendszerhez.

Csak előzőleg csatlakoztatott telefont lehet hozzákapcsolni a kihangosító telefonrendszerhez.

Részletek a „Telefon csatlakoztatása/leválasztása” című fejezet „Telefon csatlakoztatása” című részében.

Megjegyzés: a telefonja Bluetooth® csatlakozásának bekapcsolt állapotban kell lennie.

Automatikus csatlakozás

A gyújtás bekapcsolása után a kihangosító telefonrendszer megkeresi a közelben található, csatlakoztatott telefonokat.

Megjegyzés: az utoljára csatlakoztatott telefon rendelkezik prioritással.

A keresés addig folytatódik, amíg meg nem talál egy párosított telefont (ez a keresés maximum 5 percig tarthat).

Megjegyzés

- a gyújtás bekapcsolása után a telefon automatikusan csatlakozik. Szükség lehet a telefon-kihangosító rendszerhez történő automatikus Bluetooth® csatlakozásának aktiválására. Ehhez olvassa el a telefon használati útmutatóját;
- új r a c s a t l a k o z t a t á s k o r , a telefonkihangosító rendszer hatótávolságán belüli két párosított telefon jelenléte esetén, az utóbb csatlakoztatott telefon lesz az elsődleges, akkor is, ha ez utóbbi a gépjárművön kívül helyezkedik el, de a kihangosító rendszer hatáskörében van.

Megjegyzés: Ha Ön éppen telefonál a telefon-kihangosító rendszer csatlakozásakor, akkor a telefon automatikusan csatlakozik, és a beszélgetés átkerül a gépjármű hangszóróira.

Megjegyzés: Ha Ön éppen telefonál a telefon-kihangosító rendszer csatlakozásakor, akkor a telefon automatikusan csatlakozik, és a beszélgetés átkerül a gépjármű hangszóróira.

TELEFON CSATLAKOZTATÁSA, KAPCSOLAT BONTÁSA (2/3)

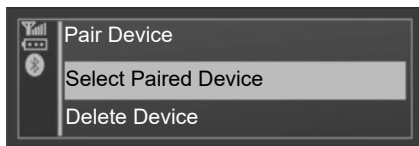

Manuális csatlakozás (a csatlakoztatott telefon cseréje)

Egy másik Bluetooth®-eszköz csatlakoztatása az audiorendszerhez:

- jelenítse meg a Beállítás menüt a **8** gomb megnyomásával az audiorendszer előlapján, vagy a **19** gomb megnyomásával a kormányoszlop-kezelőszerven;
- válassza ki a „Select Paired Device” menüt a **11** gombbal az audiorendszer előlapján, vagy a **22** gombbal a kormányoszlop-kezelőszerven.

Láthatja a már megismertetett telefonok listáját.

- Jelölje ki a csatlakoztatni kívánt telefont a listából, és erősítse meg a **11** gomb megnyomásával az audiorendszer előlapján, vagy a **22** gomb megnyomásával a kormányoszlop-kezelőszerven.

Az audiorendszer kijelzőjén megjelenő üzenet jelzi, hogy a telefon csatlakoztatása sikerült.

Sikertelen csatlakozás

A csatlakozás sikertelensége esetén kérjük ellenőrizze, hogy:

- a telefonja be van-e kapcsolva;
- a telefon akkumulátora nincs-e lemerülve;
- a telefon már meg lett ismertetve az audiorendszerrel;
- a Bluetooth®-funkció a telefonján és az audiorendszeren aktíválva van;
- a telefonon be van állítva a kapcsolódási kérelmek elfogadása.

Megjegyzés: ha hosszabb ideig használja a kihangosítórendszert, a telefon akkumulátora hamarabb merül le.

TELEFON CSATLAKOZTATÁSA, KAPCSOLAT BONTÁSA (3/3)

Egy telefon leválasztása

A telefon audiorendszerhez való kapcsolódásának megszüntetése:

- jelenítse meg a Beállítás menüt a **12** vagy a **8** gomb megnyomásával az audiorendszer előlapján, vagy a **19** gomb megnyomásával a kormányoszlop-kezelőszerven;
- válassza ki a „Bluetooth-kapcsolat” menüt a **11** gombbal az audiorendszer előlapján, vagy a **22** gombbal a kormányoszlop-kezelőszerven;
- jelölje ki a leválasztani kívánt telefont a listából, majd válassza ki a „Disconnect” lehetőséget a **11** gomb forgatásával és megnyomásával az audiorendszer előlapján, vagy a **22** gomb megnyomásával a kormányoszlop-kezelőszerven.

A telefon a kikapcsolásával is leválasztható az audiorendszerrel.

Ekkor az audiorendszer kijelzőjén megjelenő üzenet megerősíti, hogy a telefon leválasztása sikerült.

Megjegyzés: ha a telefon leválasztás közben folyamatban van egy beszélgetés, a kommunikáció automatikusan átkerül a telefonra.

A telefon lecsatlakoztatása érdekében a következőt is teheti:

- inaktíválja a Bluetooth®-funkciót az audiorendszeren;
- kapcsolja ki a telefon Bluetooth® funkcióját;
- törölje a megismertetett telefont a „Phone” menüben.

Az audiorendszer Bluetooth®-kapcsolatának inaktíválásához olvassa el az „Általános leírás” fejezet „Bluetooth-funkció” című részét.

Bluetooth®-telefon leválasztásához olvassa el a „Telefon csatlakoztatása/leválasztása” című fejezet „Telefon leválasztása” című részét.

HÍVÁS INDÍTÁSA, FOGADÁSA (1/3)

Partner felhívása a telefonkönyvből

A telefon csatlakoztatásakor a telefonkönyv automatikusan feltöltődik az audiorendszerbe.

- Jelenítse meg a „Phone” menüt a **8** gomb megnyomásával az audiorendszer előlapján, vagy a **19** gomb megnyomásával a kormányoszlop-kezelőszerven;
- válassza ki a „Phone Book” menüt a **11** gomb elforgatásával az audiorendszer előlapján, vagy a **22** gomb megnyomásával a kormányoszlop-kezelőszerven;
- erősítse meg a **11** gomb megnyomásával az audiorendszer előlapján, vagy a **18** gomb megnyomásával a kormányoszlop-kezelőszerven;
- jelölje ki a felhívni kívánt partnert a listából, majd erősítse meg a **11** gomb megnyomásával az audiorendszer előlapján, vagy a **18** gomb megnyomásával a kormányoszlop-kezelőszerven a hívás indításához.

Megjegyzés: az előző képernyőre való visszatéréshez nyomja meg a **9** gombot az audiorendszer előlapján.

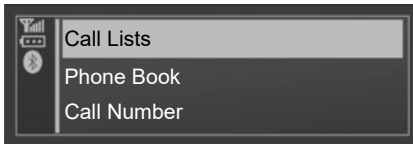

Partner felhívása a hívásnaplóból

- Jelenítse meg a hívásnaplót a **8** gomb megnyomásával az audiorendszer előlapján, vagy a **19** gomb megnyomásával a kormányoszlop-kezelőszerven, majd válassza ki a „Call Lists” lehetőséget;
- válassza ki a „Dialled Call”, „Received Call” vagy „Missed Call” menüt a **11** gomb elforgatásával az audiorendszer előlapján, vagy a **22** gomb megnyomásával a kormányoszlop-kezelőszerven;

- erősítse meg a **11** gomb megnyomásával az audiorendszer előlapján, vagy a **18** gomb megnyomásával a kormányoszlop-kezelőszerven.

Az audiorendszer képernyőjén megjelenik a hívásnapló.

- Jelölje ki a felhívni kívánt partnert vagy telefonszámot, majd erősítse meg a **11** gomb megnyomásával az audiorendszer előlapján, vagy a **18** gomb megnyomásával a kormányoszlop-kezelőszerven a hívás indításához.



A telefonszám megadását vagy egy kapcsolat kikeresését álló gépkocsinál ajánlott elvégezni.

A rendszer nem támogatja két SIM-kártya használatát, sem a három résztvevős hívást, ha a telefon csatlakoztatva van. Ha akkor érkezik be egy hívás, amikor Ön kapcsolatban van, a hívás automatikusan vissza lesz utasítva.

HÍVÁS INDÍTÁSA, FOGADÁSA (2/3)

Hívás kezdeményezése telefonszám megadásával

- Jelenítse meg a „Phone” menüt a **8** gomb megnyomásával az audiorendszer előlapján, vagy a **19** gomb megnyomásával a kormányoszlop-kezelőszerven, majd válassza a „Call Number” lehetőséget;
- tárcsázza a kívánt számot a számbillentyűzet segítségével a **11** gomb forgatásával és megnyomásával az audiorendszer előlapján, vagy a **22** gomb megnyomásával a kormányoszlop-kezelőszerven, majd válassza ki a **A** lehetőséget.

A legutóbbi számot a **8** gomb megnyomásával és nyomva tartásával tárcsázhatja az audiorendszer előlapján, vagy a **19** gomb megnyomásával a kormányoszlop-kezelőszerven.

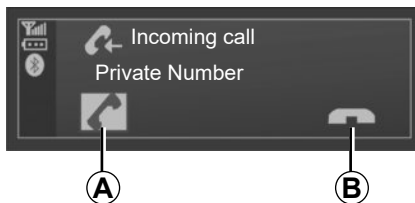

Hívás fogadása

Hívás fogadásakor a hívó fél száma megjelenik az audiorendszer kijelzőjén (ez a funkció a telefonszolgáltatóval kötött előfizetői szerződésben szereplő opcióktól függ).

Ha a hívást kezdeményező adatai szerepelnek valamelyik telefonkönyvben, akkor a telefonszám helyett a név jelenik meg.

Ha a hívó fél száma nem jeleníthető meg, az audiorendszer kijelzőjén a „Private Number” üzenet jelenik meg.

Bejövő hívás fogadásához:

- válassza ki az **A** lehetőséget a **11** gomb elforgatásával és megnyomásával az audiorendszer előlapján, vagy a **22** gomb megnyomásával a kormányoszlop-kezelőszerven;
- röviden nyomja meg a **17** vagy a **19** gombot a kormányoszlop-kezelőszerven.

Bejövő hívás elutasításához:

- válassza ki az **B** lehetőséget a **11** gomb elforgatásával és megnyomásával az audiorendszer előlapján, vagy a **22** gomb megnyomásával a kormányoszlop-kezelőszerven;
- nyomja meg és tartsa lenyomva a **17** vagy a **19** gombot a kormányoszlop-kezelőszerven.

HÍVÁS INDÍTÁSA, FOGADÁSA (3/3)



Kommunikáció közben

A következőket teheti:

- a hangerő beállításához használja a **14** és a **16** gombokat az audiorendszer előlapján vagy a kormányoszlop-kezelőszerven, vagy a **20** és a **21** gombokat a kormányoszlop-kezelőszerven.
- a hívás bontásához nyomja meg a **8** gombot az audiorendszer előlapján, vagy a **17** vagy **19** gombokat a kormányoszlop-kezelőszerven.

A **11** gomb forgatásával az audiorendszer előlapján a következő funkciókat használhatja:

- a hívás bontása (válassza ki és nyomja meg a **C** ikont);
- a párbeszéd átváltása az audiorendszerrel a telefonra (válassza ki és nyomja meg a **D** ikont);
- a telefon billentyűinek vezérlése az audiorendszerrel (válassza ki és nyomja meg a **E** ikont).

RENDSZER BEÁLLÍTÁSAI (1/2)

A rádió üzenetek kijelzése

Rádiószövegek megjelenítéséhez:

- nyomja meg a **12** gombot az audiorendszer előlapján;
- válassza ki a „Radio” menüt a **11** gombbal az audiorendszer előlapján;
- erősítse meg a **11** gomb megnyomásával az audiorendszer előlapján.

A rádiószövegek kijelzése maximum hatvan-négy karakterből állhat.

Megjegyzés: ha nincs információ, a „Nincs üzenet” üzenet jelenik meg az audiorendszer kijelzőjén.

Audiobeállítások

Az audiobeállítások megjelenítéséhez:

- nyomja meg a **12** gombot az audiorendszer előlapján;
- válassza ki a „parameters” menüt a **11** gombbal az audiorendszer előlapján;
- nyomja meg a **11** gombot az audiorendszer előlapján a megerősítéshez és az audiobeállítások menü megjelenítéséhez;
- válassza ki az „Audio” lehetőséget a különböző részek eléréséhez a következő sorrendben:
 - „Mély”;
 - „Magas”;
 - „Hangerőszabályozó” (első/hátsó balansz);
 - „Balansz” (bal/jobb balansz).

Az egyes beállítások értékének módosításához forgassa el a **11** gombot az audiorendszer előlapján.

Nyomja meg a **11** gombot az audiorendszer előlapján a megerősítéshez és az előző kiválasztáshoz való visszatéréshez.

A kilépés a menüből automatikusan megtörténik, ha néhány másodpercen keresztül egyik gomb sincs lenyomva. A menüből való kilépéshez megnyomhatja a **9** gombot is az audiorendszer előlapján.

AUX beállítások

A „parameters” menüben forgassa el a **11** gombot az audiorendszer előlapján, majd válassza ki a „Aux In” lehetőséget a különböző részek eléréséhez a következő sorrendben:

- „MA”;
- „KÖZ”;
- „AL”.

Az egyes beállítások értékei a következők:

- „HI” (300 mV);
- „MID” (600 mV);
- „LO” (1200 mV).

Nyelv kiválasztása

Lépjen be a „Language” szakaszba a „parameters” menüben, és válassza ki a kívánt nyelvet.

RENDSZER BEÁLLÍTÁSAI (2/2)

Alapértelmezett beállítások

Az alapértelmezett beállításokhoz való visszatéréshez:

- jelenítse meg a Beállítások menüt a **12** gomb megnyomásával az audiorendszer előlapján;
- válassza ki a „parameters” menüt a **11** gombbal az audiorendszer előlapján;
- nyomja meg a **11** gombot az audiorendszer előlapján a Beállítások menü megjelenítéséhez, majd válassza a „Default audio” lehetőséget.

Az audiorendszer kijelzőjén megjelenő üzenet felkéri a kiválasztás megerősítésére. Az elem kiválasztása után az audiorendszer összes beállítása visszaáll az alapértékre.

Telefon beállításai

A telefonbeállítások menü megjelenítéséhez nyomja meg a **8** gombot az audiorendszer előlapján, vagy a **19** gombot a kormányoszlop-kezelőszerven.

A kilépés a menüből automatikusan megtörténik, ha néhány másodpercen keresztül egyik gomb sincs lenyomva. A menüből való kilépéshez megnyomhatja a **9** gombot is az audiorendszer előlapján.

Biztonsági kód

Az audiorendszert egy – a márkaképviselőhöz által megadott – biztonsági kód védi. Ez biztosítja az audió rendszer elektronikus blokkolását a táplálás megszakítása esetén (lekötött akkumulátor, lekötött rendszer, kioldadt biztosíték stb.).

Az audió rendszer működtetéséhez, meg kell adnia a négy számjegyből álló titkos kódot.

Jegyezze fel ezt a kódot és tartsa biztonságos helyen. Ha elveszíti, forduljon egy hivatalos kereskedőhöz.

A kód megadása

A kód beírásához:

- nyomja meg a **1** gombot az audiorendszer előlapján a rendszer bekapcsolásához. A kijelzőn megjelenik a „KÓD” és a „0000” üzenet;

- Az első villogó számjegy értékének beállításához nyomja az 1-es gombot a **7** billentyűzeten az audiorendszer előlapján addig, amíg eléri a kívánt számot;
- ugyanilyen módon állítsa be a többi számjegyet is a 2-es, 3-as és 4-es gombokkal a **7** billentyűzeten az audiorendszer előlapján.

A negyedik számjegy kiválasztása után nyomja meg és tartsa lenyomva a **7** billentyűzet 6-os gombját az audiorendszer előlapján.

A kód megadása befejeződött, a rendszer kioldása azonnal megtörténik.

Hiba a kód megadásában

Ha hiba történik a kód beírása közben, a „KÓDHIBA... VÁRJON” üzenet jelenik meg az audiorendszer kijelzőjén.

Várjon kb. 60 másodpercet, majd írja be újra a kódot.

A várakozási idő minden újabb hibás beadás után megkétszereződik.

MŰKÖDÉSI RENDELLENESSÉGEK (1/3)

Leírás	Lehetséges okok	Megoldások
Egyetlen hang sem hallható.	A hangerő a minimumra van beállítva vagy a pause funkció aktív.	Növelje a hangerőt vagy kapcsolja ki a pause funkciót.
Az audiorendszer nem működik, és a kijelző nem kapcsolódik be.	Az audiorendszer nincs feszültség alatt.	Helyezze az audió rendszert feszültség alá.
	Az audió rendszer biztosítéka kiolvadt.	Cserélje ki a biztosítékot (lásd a „Biztosítékok” fejezetet a gépkocsi használati útmutatójában).
Az audiorendszer nem működik, de a kijelző bekapcsolódik.	A hangerő a minimumra van beállítva.	Nyomja meg a 16 gombot, vagy forgassa el a 1 gombot az audiorendszer előlapján, vagy nyomja meg a 16 vagy 20 gombot a távirányítón.
	Rövidzárlat a hangszórókon.	Ha cserélni kell, ügyeljen arra, hogy az eredetivel megegyező típust válasszon! Forduljon márkaszervizhez
Nincs hang a bal vagy a jobb oldali hangszórón, rádió vagy CD hallgatása esetén.	A hangerő „balance” beállítása (bal/jobb beállítás) nem megfelelő.	Végezze el a hangerő „balance” beállítását.
	Lekötött hangszóró.	Forduljon a márkaképviselőhöz.
Rossz rádió vétel vagy a rádió vétel hiánya.	A gépkocsi túlságosan eltávolodott attól az adótól, amelyre a rádió rá lett hangolva (alapzaj és interferencia).	Keressen egy másik adót, amelynek a jele az adott helyen jobban fogható vagy kapcsolja ki az „RDS-AF” funkciót.
	A vételt a motortól eredő interferencia zavarja.	Forduljon a márkaképviselőhöz.
	Az antenna sérült vagy nincs csatlakoztatva.	Forduljon a márkaképviselőhöz.

MŰKÖDÉSI RENDELLENESSÉGEK (2/3)

Leírás	Lehetséges okok	Megoldások
A CD/CD MP3 kezdeti beolvasási ideje hosszúnak tűnik.	A CD szennyezett.	Vegye ki és tisztítsa meg a CD-t.
	CD MP3.	Várjon: a CD MP3 lemezek beolvasási ideje hosszabb.
Megjelenik az „CD ERROR” kijelzés vagy az audiorendszer kiadja a CD-t/CD MP3-at.	Rosszul behelyezett/szennyezett/sérült/nem kompatibilis CD.	Vegye ki a CD/CD MP3 lemezt. Helyezzen be megfelelően egy tiszta/jó állapotú/kompatibilis CD/CD MP3 lemezt.
Az MP3 CD lemezek egyes fájljai nem olvashatók.	A CD audió és nem audió fájlokat is tartalmaz.	Másolja különböző CD-kre az audió és a nem audió fájlokat.
Az audiorendszer nem tudja olvasni az MP3 CD lemezt.	A CD 8x alatti vagy 16x feletti sebességgel lett megírva.	A CD lemezt 8-szoros sebességgel írja meg.
	A CD többmenetes (multisession) módban lett megírva.	Írja meg a CD-lemezt „Lemez egymenetben” módban, vagy írja meg a CD-lemezt „Sáv egymenetben” módban, és zárja le a lemezt az utolsó munkamenet után.
Az MP3 CD lemez lejátszása nem megfelelő minőségű.	A CD fekete vagy kevéssé visszaverő színű, ami rontja a lejátszás minőségét.	Másolja át a CD-t egy fehér vagy világos színű CD-re.

MŰKÖDÉSI RENDELLENESSÉGEK (3/3)

Leírás	Lehetséges okok	Megoldások
A telefon nem csatlakozik az audiorendszerhez.	<ul style="list-style-type: none">- A telefonja ki van kapcsolva.- A telefon akkumulátora le van merülve.- A telefon még nem lett csatlakoztatva a kihangosító telefonrendszerhez.- Nincs aktiválva a Bluetooth® funkció a telefonján és az audiorendszeren.- A telefon konfigurálása nem megfelelő az audiorendszer csatlakozási kérésének fogadásához;	<ul style="list-style-type: none">- Kapcsolja be a telefonját.- Töltse fel a telefonja akkumulátorát.- Csatlakoztassa a telefonját a kihangosító telefonrendszerhez.- Aktiválja a Bluetooth® funkciót a telefonján és az audiorendszeren.- Konfigurálja a telefont az audiorendszer csatlakozási kérésének fogadásához;
A Bluetooth® hordozható audiókészülék nem csatlakozik a rendszerhez.	<ul style="list-style-type: none">- A lejátszója ki van kapcsolva.- A lejátszó akkumulátora le van merülve.- A lejátszó előzőleg nem lett megismertetve az audiorendszerrel.- Nincs aktiválva a Bluetooth® funkció a hordozható audiólejátszón és az audiorendszeren.- A hordozható audiókészülék konfigurálása nem megfelelő az audiorendszer csatlakozási kérésének fogadásához.- Nincs elindítva a zenelejátszás a lejátszóról.	<ul style="list-style-type: none">- Kapcsolja be a hordozható lejátszót.- Töltse fel a lejátszó akkumulátorát.- Ismertesse meg a lejátszót az audiorendszerrel.- Kapcsolja be a lejátszó és az audiorendszer Bluetooth® funkcióját.- Konfigurálja a hordozható audiókészüléket a rendszer csatlakozási kérésének fogadásához.- A készülék kompatibilitási fokának megfelelően, szükség lehet a zene elindítására az Ön hordozható audiókészülékéről.
Megjelenik az „Akkumulátor merülőben” üzenet.	Ha hosszabb ideig használja a kihangosítórendszert, a telefon akkumulátora hamarabb merül le.	Töltse fel a telefonja akkumulátorát.

BETŰRENDES TÁRGYMUTATÓ (1/2)

A

AF-RDS frekvenciák követése.....	H.14
alapértelmezett beállítások.....	H.29
autórádió	
automata üzemmód	H.13
kézi üzemmód.....	H.13
rádióállomás kiválasztása	H.13
rádióállomások automatikus memorizálása	H.13
rádióállomások előzetes kiválasztása	H.13

B

beállítások	
audio	H.28
bekapcsolás.....	H.12
biztonsági kód.....	H.29
Bluetooth kapcsolat.....	H.18
Bluetooth®.....	H.10 – H.11
Bluetooth® hordozható lejátszó	H.18

C

CD / CD MP3	
behelyezés	H.15
gyors lejátszás	H.15
kiadás	H.16
meghallgatás.....	H.15
MP3 CD-k jellemzői.....	H.15
véletlen sorrendű lejátszás.....	H.16
CD text.....	H.16

E

elindulás	H.12
-----------------	------

F

FM / LW / MW hullámsáv.....	H.10 – H.11
forrás kiválasztása.....	H.12

G

gombok.....	H.4 → H.9
-------------	-----------

H

hang kikapcsolása	H.12
hangerő	H.12
használati tanácsok.....	H.2
hívás fogadása	H.26
hívások listája	H.25
hullámsáv	H.13

I

ID3 tag	H.16
---------------	------

J

Jack csatlakozó	H.18
-----------------------	------

K

kapcsolat	
sikertelen.....	H.23
kapcsolók.....	H.4 → H.9
kiegészítő jelforrás.....	H.17
kikapcsolt állás	H.12
kommunikáció.....	H.26
kürt.....	H.25 → H.27

M

működési rendellenességek.....	H.30 → H.32
--------------------------------	-------------

N

nyelvek	H.28
---------------	------

P

pause.....	H.16
------------	------

R

radio text funkció	H.28
RDS	H.10

T

telefon csatlakoztatása	H.22
telefon hozzárendelése	H.20 – H.21
telefon hozzárendelésének megszüntetése	H.21

BETŰRENDES TÁRGYMUTATÓ (2/2)

telefon leköltése	H.24
telefonhívás hangerő	H.27
telefonkihangosító készlet	H.11
telefonkihangosító rendszer	H.25 → H.27
telefonkönyv	H.25

U

USB csatlakozó	H.17
----------------------	------

W

WMA.....	H.15
----------	------

Innehåll

Användningsföreskrifter	S.2
Presentation av reglagen	S.4
Allmän beskrivning	S.10
Åtgärd	S.12
Lyssna på radion	S.13
Lyssna på en CD/CD MP3	S.15
Externa ljudkällor	S.17
Sätta dit/ta bort en hopparad telefon	S.20
Ansluta/koppla från en telefon	S.22
Ringa/ta emot ett samtal	S.25
Systeminställningar	S.28
Driftstörning	S.30

Översatt från franska. Kopiering eller översättning, även delvis, är förbjuden utan föregående skriftligt godkännande från biltillverkaren.

ANVÄNDNINGSFÖRESKRIFTER (1/2)

Av säkerhetsskäl och för att undvika materialskador är det viktigt att följa nedanstående försiktighetsåtgärder vid användning av systemet. Respektera de lagar och förordningar som gäller i det land där du befinner dig.



Försiktighetsåtgärder vid hantering av ljudanläggningen

- Hantera reglagen (på frontpanelen eller på ratten) och titta på informationen i teckenfönstret när det är lämpligt beroende på trafiksituationen.
- Ställ in volymen på ett läge där du fortfarande hör de omgivande ljuden.

Materiella försiktighetsåtgärder

- Undvik att demontera eller ändra systemet, det kan uppstå materialskador och du kan bränna dig.
- Vid funktionsstörningar och demontering, kontakta en representant för tillverkaren.
- Stoppa inte in främmande föremål, skadade eller smutsiga CD-/CD MP3-skivor i anläggningen.
- Använd endast CD-/CD MP3-skivor som är runda och som är 12 cm i diameter.
- När du handskas med skivorna ska du ta i inner- och ytterkanterna utan att vidröra den sida på CD-/CD MP3-skivan som saknar text.
- Klistra inte papper på CD-/CD MP3-skivorna.
- Vid en längre användning av CD-/CD MP3-skivan, ta försiktigt ut den eftersom den kan vara varm.
- Utsätt aldrig CD-/CD MP3-skivor för värme eller för direkt solljus.

Försiktighetsåtgärder för telefonen

- Det finns lagar som reglerar användningen av telefon i bilen. Enligt dem är det inte heller tillåtet att använda handsfree i alla situationer under körningen: alla förare måste alltid kunna behärska bilen under körningen.
- Att använda telefonen samtidigt som man kör innebär att uppmärksamheten avleds och det medför en betydande risk. Det gäller alla användningsmoment (nummerslagning, samtal, sökning efter en post i registret etc.).

Skötsel av frontpanelen

- Använd en mjuk trasa och om det behövs lite tvålatten. Rengör försiktigt med en mjuk och lätt fuktad trasa och torka sedan av med en torr trasa.
- Tryck inte på frontpanelens display och använd inga produkter som innehåller alkohol.

De allmänna försäljningsvillkoren måste godkännas innan systemet kan användas.

Beskrivningen av de versioner som omnämns i denna instruktionsbok har upprättats med utgångspunkt från de specifikationer som gällde vid bokens tillkomst. **I boken ingår alla de befintliga funktionerna i de modeller som beskrivs. Om de finns i just din bil beror på utrustning, tillval och försäljningsland. Likaså kan vissa funktioner som eventuellt kommer till under innevarande modellår vara beskrivna i denna instruktionsbok. Innehållet i de skärmbilder som visas i instruktionsboken kan variera.** Beroende på telefonmärke och modell kan vissa handsfreefunktioner vara delvis eller helt inkompatibla med bilens multimediasystem.

Rådfråga en märkesrepresentant om du vill ha ytterligare information.

PRESENTATION AV REGLAGEN (1/6)

Systemets frontpanel

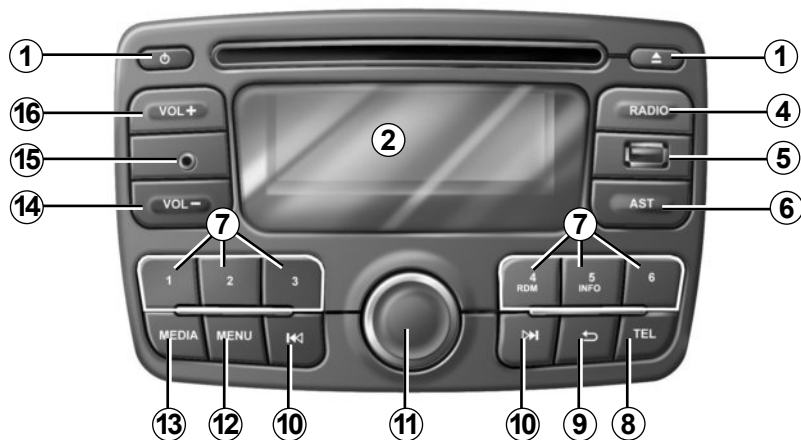

Reglage under ratten

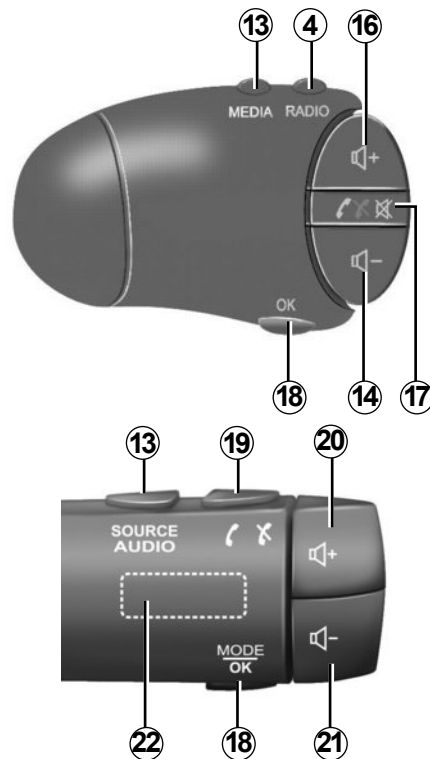

Systemets frontpanel kan variera.

PRESENTATION AV REGLAGEN (2/6)

Systempaneler

A

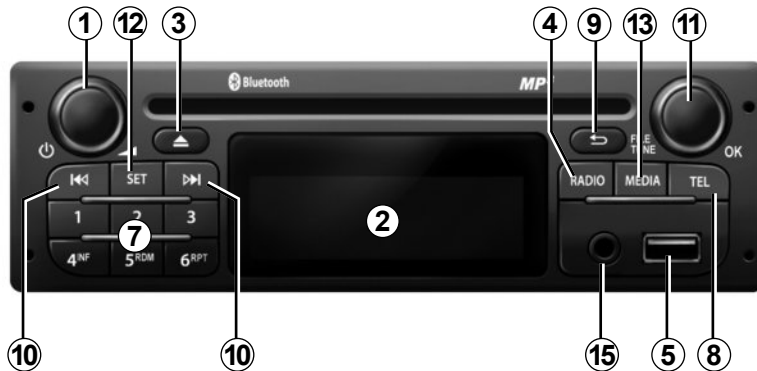

B

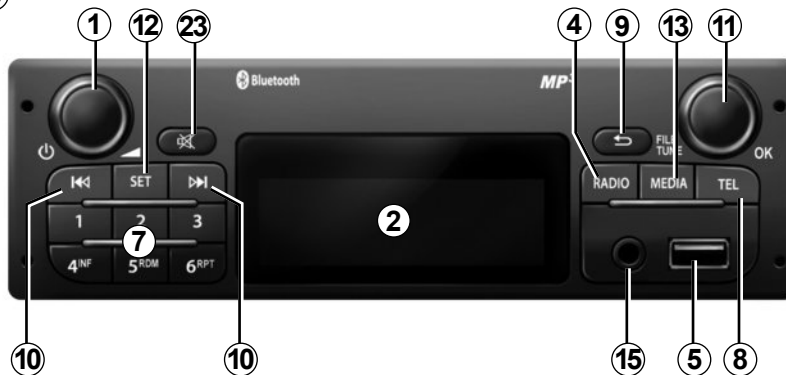

PRESENTATION AV REGLAGEN (3/6)

Systemets frontpanel

Ⓒ



PRESENTATION AV REGLAGEN (4/6)

	Funktion LJUD	Funktion TELEFON
1	Kort tryckning: Start-Stopp. Vridning: Ställa in volymen (endast för reglagen A , B och C).	
2	Informationsdisplay.	
3	Mata ut en CD/CD MP3.	
4	Välja radio som ljudkälla och välja frekvensområde. Banden är FM1, FM2, AM, FM, AST.	
5	Välj USB för iPod® eller externa ljudkällor (AUX).	
6	Kort tryckning: aktivera AST-läget och återgå till den senaste AST-stationen du lyssnade på. Lång tryckning: Påbörja sökning efter de sex stationer som har bäst mottagning.	
7	Kort tryckning: gå till en förinställd station. Lång tryckning: minneslagring av en radiostation.	
8		Kort tryckning: komma åt menyn "Telefon". Lång tryckning: Ringa upp det senast uppringda numret. Under ett samtal: Avsluta pågående samtal.
9	– Gå tillbaka till föregående skärm/nivå under en förflyttning i menyerna, – annullera en pågående inmatning.	

PRESENTATION AV REGLAGEN (5/6)

	Funktion LJUD	Funktion TELEFON
10	<p>Kort tryckning: Byta spår (CD/CD MP3 på vissa bärbara ljudspelare) eller byta radiofrekvens.</p> <p>Lång tryckning: Spola framåt/bakåt i ett CD-/CD MP3-spår på vissa bärbara ljudspelare, eller bläddra genom radiostationerna tills knappen släpps upp.</p>	
11	När du lyssnar på CD/CD MP3, USB, iPod® eller en bärbar Bluetooth®-ljudspelare: Stänga av ljudet och pausa.	
	<p>Kort tryckning: bekräfta en åtgärd.</p> <p>Vridning: Navigera genom menyer, listor eller radiofrekvenser (i steg om 0,05 Hz).</p>	
12	Gå till menyn för anpassade inställningar.	
13	Välja önskad mediautrustning (om ansluten): CD/CD MP3 → iPod® → USB → AUX → Bluetooth®.	
14, 21	Sänka volymen på den ljudkälla du lyssnar på.	
15	Aux-ingång.	
16, 20	Höja volymen på den ljudkälla du lyssnar på.	
17	<ul style="list-style-type: none"> – Stänga av ljudet från ljudkällan (radion) som du lyssnar på. – Stänga av ljudet och pausa uppspelningen av CD/CD MP3, USB, iPod® och den bärbara Bluetooth®-ljudspelaren. 	<p>Utan att ta emot ett samtal:</p> <ul style="list-style-type: none"> – Lång tryckning: ringa upp det senaste numret. <p>Ta emot ett samtal:</p> <ul style="list-style-type: none"> – Kort tryckning: besvara samtal. – Lång tryckning: avvisa samtal. <p>Under ett samtal: Avsluta pågående samtal.</p>

PRESENTATION AV REGLAGEN (6/6)

	Funktion LJUD	Funktion TELEFON
18	Godkänna en åtgärd.	
19		<ul style="list-style-type: none"> – Kort tryckning: komma åt menyn «Telefon». – Lång tryckning: Ringa upp det senast uppringda numret. <p>Ta emot ett samtal:</p> <ul style="list-style-type: none"> – Kort tryckning: besvara samtal. – Lång tryckning: avvisa samtal. <p>Under ett samtal: Avsluta pågående samtal.</p>
20+21	<ul style="list-style-type: none"> – Stänga av ljudet på aktuell ljudkälla. – Stänga av ljudet och pausa uppspelningen av CD/CD MP3, USB, iPod® eller den bärbara Bluetooth®-ljudspelaren. 	
22	<p>Vridning:</p> <ul style="list-style-type: none"> – Radio: söka igenom radiolistan. – Media: gå till föregående/nästa spår. <p>Kort tryckning: öppna listan över pågående uppspelning.</p> <p>Lång tryckning:</p> <ul style="list-style-type: none"> – Gå tillbaka till föregående skärm/nivå under en förflyttning i menyerna. – annullera en pågående inmatning. 	<p>Vridning:</p> <ul style="list-style-type: none"> – Menyn "Telefon": söka i listan. <p>Kort tryckning: bekräfta en åtgärd.</p> <p>Lång tryckning:</p> <ul style="list-style-type: none"> – Gå tillbaka till föregående skärm/nivå under en förflyttning i menyerna. – annullera en pågående inmatning.
23	<ul style="list-style-type: none"> – Stänga av ljudet på aktuell ljudkälla. – Stänga av ljudet och pausa uppspelningen av CD/CD MP3, USB, iPod® eller den bärbara Bluetooth®-ljudspelaren. 	

ALLMÄN BESKRIVNING (1/2)

Presentation

Ljudanläggningen har följande funktioner:

- RDS-radio
- CD-läsare CD/CD MP3,
- hantering av externa ljudkällor
- system för handsfree-telefoni Bluetooth®.

Radiofunktion och CD/CD MP3

Med ljudanläggningen kan du lyssna på radiostationer och spela upp CD, MP3, WMA, AAC och WAV.

Radiostationerna klassificeras i frekvensområden: FM (justering av frekvens) och AM (justering av amplitud).

Tack vare RDS-systemet kan namnen på vissa radiostationer visas och programtyper eller trafikinformation som sänds från FM-radiostationer höras:

- allmän trafikinformation (TA);
- nödmeddelanden (PTY31).

Funktion för extern ljudkälla

Du kan lyssna på din bärbara ljudenhet direkt via bilens högtalare. Du har flera möjligheter att ansluta din bärbara ljudenhet beroende på vilken typ det är:

- uttag USB;
- uttag Jack;
- Bluetooth®-anslutning.

Kontakta en märkesrepresentant om du vill ha mer information om kompatibla enheter.

ALLMÄN BESKRIVNING (2/2)

Funktion för handsfree-användning av telefoner

Systemet för handsfree-telefoni via Bluetooth® garanterar följande funktioner utan att du behöver ändra telefoninställningarna:

- para ihop upp till fem telefoner;
- Ringa/ ta emot/avvisa ett samtal;
- överföra kontaktlistan från telefonlistan och kortet SIM;
- visa samtalshistoriken för samtal som har tagits emot via ljudanläggningen;
- ringa till röstbrevlådan.

Kompatibilitet med telefoner

Vissa telefoner är inte kompatibla med handsfree-systemet och går inte att använda med alla funktioner som ingår eller håller inte optimal akustisk kvalitet.

Mer information om vilka telefoner som är kompatibla kan du få från en märkesrepresentant eller på tillverkarens webbplats (om tillämpligt).



Syftet med systemet för handsfree-telefoni är endast att förenkla kommunikationen och minska riskerna. Riskerna elimineras inte helt och hållet. Respektera de lagar och förordningar som gäller i det land där du befinner dig.

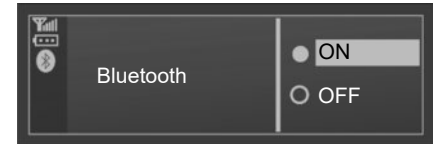

Funktion Bluetooth®

Denna funktion gör det möjligt för systemet att känna igen och ställa in din radio eller mobiltelefon när Bluetooth® visas.

Du kan aktivera/inaktivera Bluetooth®-funktionen via menyn "Bluetooth":

- Gå till menyn "Telefon" genom att trycka på **8** på ljudanläggningens frontpanel eller på **19** på reglaget under ratten.
- Välj "Bluetooth" genom att vrida och trycka på **11** på ljudanläggningens frontpanel.
- välj ON/OFF.

START AV MOTOR

Start och stopp

Tryck kort på knappen **1** på ljudanläggningens frontpanel om du vill aktivera anläggningen.

Du kan använda ljudanläggningen utan att starta bilen. Den är aktiv i tio minuter. Tryck på knappen **1** på ljudanläggningens frontpanel för att använda anläggningen i ytterligare tio minuter.

Slå av ljudanläggningen genom att kort trycka på knappen **1** på ljudanläggningens frontpanel.

Val av ljudkälla

Bläddra mellan olika ljudkällor genom att trycka flera gånger på knappen **13** på ljudanläggningens frontpanel eller på reglaget under ratten. Vid bläddring visas källorna i följande ordning: CD/CD MP3 → iPod → USB → AUX → Bluetooth®.

Obs! Tryck på knappen **8** på ljudanläggningens frontpanel eller på **19** på reglaget under ratten för att visa telefonmenyn.

Om du stoppar in en CD-/CD MP3-skiva när radion är igång ändras ljudkällan automatiskt och CD-skivan börjar spelas upp.

Det går även att välja radiokälla genom att trycka på knappen **4** på ljudanläggningens frontpanel eller på reglaget under ratten.

Upprepade tryckningar på knappen **4** på ljudanläggningens frontpanel eller på reglaget under ratten bläddrar genom våglängdsområdena i följande ordning: FM1 → FM2 → AM → FM1 ...

Ljudvolym

Justera volymen genom att trycka på knapparna **14** eller **16** på ljudanläggningens frontpanel eller på reglaget under ratten, genom att vrida på knappen **1** på ljudanläggningens frontpanel eller genom att trycka på knapparna **20** eller **21** på reglaget under ratten.

På ljudanläggningens display visas "VOLYM" följt av det inställda värdet (från 00 till 31).

Avstängning av ljudet

Stäng av ljudet genom att trycka på knappen **23** på ljudanläggningens frontpanel, på knappen **17** på reglaget under ratten eller genom att trycka på knapparna **20** och **21** på reglaget under ratten samtidigt.

Meddelandet "STÄNG AV LJUD" visas på ljudanläggningens skärm.

Tryck kort på knappen **23** på ljudanläggningens frontpanel igen, på knappen **17** på reglaget under ratten, eller tryck på knapparna **20** och **21** på reglaget under ratten samtidigt för att fortsätta uppspelningen av aktuell källa.

Det går även att slå på ljudet igen genom att trycka på knappen **14** eller **16** på ljudanläggningens frontpanel eller på reglaget under ratten, genom att vrida på knappen **1** på ljudanläggningens frontpanel eller genom att trycka på knappen **20** eller **21** på reglaget under ratten.

LYSSNA PÅ RADION (1/2)

Val av frekvensområde

Tryck upprepade gånger på **4** på ljudanläggningens frontpanel för att välja önskat våglängdsområde: FM1, FM2, AM, FM1...

Välja en radiostation

Du kan välja en radiostation på flera olika sätt.

Automatisk sökning

I det här läget kan du söka efter tillgängliga radiostationer genom automatisk sökning.

Tryck kort på **10** på ljudanläggningens frontpanel för att komma till stationerna.

Stoppa stationssökningen genom att trycka kort på **4**, **10** eller på någon av knapparna på knappsatsen **7** på ljudanläggningens frontpanel.

Manuell sökning

I det här läget kan du söka manuellt efter radiostationer genom att söka av det valda frekvensområdet. Tryck och håll ned **10** på ljudanläggningens frontpanel för att komma till stationerna.

Släpp upp knappen **10** på ljudanläggningens frontpanel för att förfina sökningen. Vrid på knappen **11** på ljudanläggningens frontpanel för att öka eller minska frekvensen med 0,05 Hz (beroende på rotationsriktning).

Minneslagring av radiostationer

I det här funktionsläget kan du lyssna till stationer som du tidigare har minneslagrat.

Välj ett frekvensområde och sedan en radiostation med hjälp av de lägen som beskrivits tidigare.

Minneslagra en station genom att trycka och hålla ned en av knapparna på knappsatsen **7** på ljudanläggningens frontpanel. En ljudsignal anger att stationen har lagrats i minnet.

Det går att spara upp till sex stationer per våglängdsområde.

Gå till en minneslagrad station genom att trycka på en av knapparna på knappsatsen **7** på ljudanläggningens frontpanel.

LYSSNA PÅ RADION (2/2)

AST-funktion (Autostore)

AST AST-funktionen gör att du kan spara de sex stationer som har bäst mottagning i området där du befinner dig.

Tryck på knappen **6** på ljudanläggningens frontpanel medan radion spelar för att aktivera läget AST. Radion återgår till den station AST som du lyssnat på senast. Tryck och håll ned knappen **6** på ljudanläggningens frontpanel. Den automatiska frekvensavsökningen aktiveras för att hitta de sex bästa stationerna.

Med radion på, tryck på knappen **12** på ljudanläggningens frontpanel och välj sedan "Radio Autostore". Tryck på knappen **11** på ljudanläggningens frontpanel eller på knappen **18** på reglaget under ratten för att bekräfta och aktivera läget AST. Den automatiska frekvensavsökningen aktiveras för att hitta de sex bästa stationerna.

Växla från en minneslagrad frekvens till en annan genom att trycka på en av knapparna på knappsatsen **7** på ljudanläggningens frontpanel. Den starkaste frekvensen sparas som P1.

Ann.: Vissa knappar kanske inte tilldelas en radiostation om "Radio Autostore" hittar färre än sex stationer.

Manuell sökning

I läget AST, kan frekvenserna som detekteras av ljudanläggningen ändras manuellt.

Tryck på en av knapparna **10** på ljudanläggningens frontpanel för att ändra frekvensen. Tryck och håll sedan ned en av knapparna på knappsatsen **7** för att spara den valda frekvensen.

Obs: För banden FM1, FM2, AM och AST kan du spara sammanlagt 24 stationer.

Följ frekvenser AF-RDS

En FM-station sänder på olika frekvens inom olika geografiska områden. Vissa stationer använder RDS-systemet som gör det möjligt att automatiskt byta frekvens. Radioanläggningen kan följa frekvensändringarna för de här stationerna.

Obs: Om radiostationen inte har frekvensfunktionen RDS blinkar meddelandet AF på ljudanläggningens display.

Ibland kan dåliga mottagningsförhållanden orsaka oavsiktliga frekvensändringar. Inaktivera då funktionen automatisk ändring av frekvensen.

Aktivera/inaktivera funktionerna AF, PTY31, REG, TA genom att gå till menyn RDS. Det gör du genom att trycka på knappen **12** på ljudanläggningens frontpanel, välja "RDS Options" och sedan trycka på knappen **11** på ljudanläggningens frontpanel eller på knappen **18** på reglaget under ratten för att bekräfta.

LYSSNA PÅ EN CD, CD MP3 (1/2)

Godkända format

Endast de filer som har filändelsen MP3/WMA/AAC/WAV spelas upp.

Om det på en CD finns både vanliga CD-ljudfiler och komprimerade ljudfiler spelas inte de komprimerade filerna upp.

ANM.: Vissa skyddade filer (upphovsrätt) går inte att spela upp.

Ljudanläggningen stöder upp till högst 10 000 filer.

Obs! Filnamn får innehålla maximalt 128 tecken. För att mapp- och filnamn ska vara lätta att läsa bör namnen bestå av färre än 64 tecken och specialtecken bör undvikas.

Skötsel av CD/CD MP3

För att CD/CD MP3 ska behålla sin uppspelningskvalitet ska du aldrig låta dem utsättas för värme eller direkt solskin.

Om du behöver rengöra en CD/ CD MP3 ska du använda en mjuk trasa och gnida från mitten och utåt på CD.

Allmänna skötselråd finns i CD-tillverkarens skötsel- och förvaringsråd.

ANM.: Vissa repade eller smutsiga CD-skivor går inte att spela upp.

Mata in en CD/MP3-CD/CD MP3

Se kapitlet "Användningsföreskrifter".

Kontrollera att det inte finns någon CD i spelaren. Mata sedan in CD:n med den tryckta sidan uppåt.

Lyssna på en CD-/CD MP3-skiva

När du har matat in en CD eller CD MP3 (med den tryckta sidan uppåt) övergår ljudanläggningen automatiskt till CD eller CD MP3 som ljudkälla och börjar spela upp det första spåret.

Om ljudanläggningen är avstängd och tändningen är påslagen startar ljudanläggningen när du sticker in en CD-/CD MP3-skiva och CD-/CD MP3-skivan börjar spelas upp. Om även tändningen är avslagen slås inte ljudanläggningen på.

Om du lyssnar på radion och det finns en CD/CD MP3 i spelaren, kan du välja att lyssna på CD/CD MP3 genom att trycka på knappen **13** på ljudanläggningens frontpanel eller på reglaget under ratten. Skivan börjas spelas upp så snart som ljudanläggningen har övergått till CD/CD MP3som ljudkälla.

Sökning efter en låt

Tryck kort på knappen **10** på ljudanläggningens frontpanel eller vrid på ratten **22** på reglaget under ratten för att växla från ett spår till ett annat.

Snabbspolning

Tryck och håll ned knappen **10** på ljudanläggningens frontpanel för att spola framåt eller bakåt.

Uppspolningen återupptas när du släpper knappen.

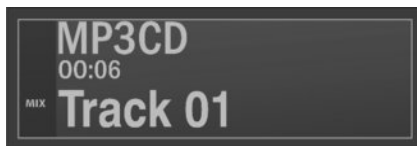

Sluppmässig uppspelning (Mix)

När en CD eller CD MP3 är inmatad i spelaren kan du trycka på eller hålla knapp 4 eller 5 på knappsatsen 7 intryckt för att aktivera sluppmässig uppspelning av spåren på CD:n eller CD MP3:n.

Kontrolllampan MIX lyser på displayen. En låt väljs genast sluppmässigt. Övergången från en låt till en annan görs sluppmässigt. Tryck på knapp 4 eller 5 på knappsatsen 7 igen för att inaktivera sluppmässig uppspelning. Symbolen MIX släcks.

Om ljudanläggningen stängs av eller om ljudkällan ändras avaktiveras inte den sluppmässiga uppspelningen.

Den sluppmässiga uppspelningen avaktiveras däremot om CD-/CD MP3-skivan matas ut.

ANM.: På en CD MP3, sker den sluppmässiga uppspelningen i mappen under pågående uppspelning. Byt mapp för att starta den sluppmässiga uppspelningen av den senare.

Paus

Stäng av ljudet tillfälligt genom att trycka på knappen 23 eller 11 på ljudanläggningens frontpanel, på knappen 17 på reglaget under ratten eller på knapparna 20 och 21 på reglaget under ratten samtidigt.

Den här funktionen avaktiveras automatiskt när volyminställningen regleras, när ljudkällan byts eller när automatiska meddelanden sänds.

Visa textinformation (om sådan finns) (CD-Text eller ID3-tag)

Tryck kort på knappen 4 eller 5 på knappsatsen 7 på ljudanläggningens frontpanel för att bläddra genom ID3-tagginformationen (artistens namn, albumets titel eller låtens titel). Tryck och håll ned knappen 4 eller 5 på knappsatsen 7 på ljudanläggningens frontpanel för att visa ID3-tagginformation på en sida. Lämna funktionen genom att trycka på knappen 9 på ljudanläggningens frontpanel.

ANM.: Föregående skärm visas automatiskt inom några sekunder och utan att du gör något.

Mata ut en CD/MP3-CD CD MP3

Mata ut en CD/CD MP3 från spelaren genom att trycka på knappen 3 på ljudanläggningens frontpanel.

Anm.: Om en utmatad skiva inte tas bort inom 20 sekunder dras den automatiskt tillbaka in i CD-spelaren.

EXTERNA LJUDKÄLLOR (AUX) (1/3)

Ljudanläggningen har en aux-ingång för externa ljudkällor (USB-minne, MP3-spelare, iPod®, bärbar Bluetooth®-ljudspelare osv.).

Det finns flera alternativ för anslutning av din spelare:

- uttag USB ;
- uttag Jack ;
- Bluetooth®-anslutning.

Obs: Formaten för externa ljudkällor inkluderar MP3, WMA och AAC.

Obs: USB-minnet som används måste vara formaterat till FAT32-format och ha en maximal lagringskapacitet på 32Gb.

Aux-ingång: uttag USB

Anslutning

Anslut kontakten från din iPod® eller anslut ditt USB-minne till USB-ingången på ljudanläggningens frontpanel.

När enheten är ansluten till porten USB, visas den spelade låten automatiskt.

Obs: Första gången enheten ansluts till ljudanläggningen börjar ljuduppspelningen med det första spåret i den första mappen på källan. Om uppspelningen börjar med den senast spelade låten (om du ansluter samma enhet två gånger i följd).

ANM.: När den är ansluten har du inte möjlighet att styra din spelare direkt med knapp-satsen. Du måste använda knapparna på framsidan av ljudanläggningen.

Användning

- iPod®:

När du anslutit din iPod® kan du nå menyerna med din ljudanläggning.

Systemen spara spellistor som är identiska med de på din iPod®.

- nyckel USB:

Uppspelning av den första ljudfilen i den första mappen på din nyckel USB startar automatiskt.

Om du är i någon förgrening av menyn kan du byta spår eller mapp genom att vrida och trycka på ratten **11** på ljudanläggningens frontpanel eller på ratten **22** på reglaget under ratten. Om du inte är i någon förgrening av menyn händer inget när du vrider på ratten.

Obs! Du kommer till menyn för din enhet (iPod® eller USB-minne) under uppspelning av ett ljudspår genom att trycka på **9** på ljudanläggningens frontpanel.

Anm.: Slumpmässig uppspelning på ett USB-minne fungerar på samma sätt som för CD MP3. Mer information finns under "Slumpmässig uppspelning (Blanda)" i avsnittet "Lyssna på CD/CD MP3".

EXTERNA LJUDKÄLLOR (AUX) (2/3)

Aux-ingång: Ljuduppspelning Bluetooth®

För att du ska kunna använda din spelare Bluetooth® måste du para ihop den med bilen första gången du ska använda den. Genom ihopparring kan ljudanläggningen känna igen och minnas en bärbar Bluetooth®-ljudspelare eller en Bluetooth®-telefon.

ANM.: Om din enhet med knappsats Bluetooth® har en telefonfunktion och en ljudanläggning, medför visningen av den ena funktionen att den andra automatiskt visas.

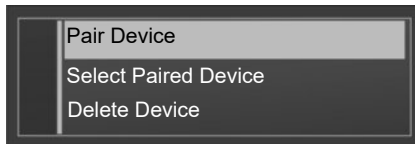

Anslutning

- Aktivera Bluetooth®-anslutningen på den bärbara ljudspelaren eller telefonen (se den bärbara ljudspelarens eller telefonens instruktionsbok);
- Aktivera Bluetooth® på ljudanläggningen genom att trycka på knappen **8** på ljudanläggningens frontpanel eller på knappen **19** på reglaget under ratten. Ett meddelande på ljudanläggningens display bekräftar att Bluetooth® har aktiverats;
- En fyrsiffrig kod visas på ljudanläggningens skärm;
- välj "My Radio" på din spelare (eller telefon).

- mata in den fyrsiffriga koden som visas på ljudanläggningen med knappsatsen till spelaren (eller telefonen);
- Ett meddelande som bekräftar ihopparring visas på ljudanläggningens display;
- Välj önskad Bluetooth®-ljudkälla genom att trycka på **13** på ljudanläggningens frontpanel eller på reglaget under ratten. Vrid sedan på ratten **11** på ljudanläggningens frontpanel eller på ratten **22** på reglaget under ratten. Bekräfta den valda ljudkällan genom att trycka på **11** på ljudanläggningens frontpanel eller på **18** på reglaget under ratten.

Obs: Om AUX-källan är fränkopplad återgår ljudanläggningen till föregående meny.

Beroende på märket och modellen på din apparat, kan Bluetooth®-funktionerna vara delvis eller helt inkompatibla med fordonets ljudsystem. Kontakta din märkesrepresentant.

EXTERNA LJUDKÄLLOR (AUX) (3/3)

Användning

Den bärbara ljudspelaren måste vara ansluten till ljudanläggningen för att alla dess funktioner ska vara tillgängliga.

Obs: En bärbar ljudspelare kan inte anslutas till ljudanläggningen utan att först ha parats ihop med den.

När din spelare med knappsats Bluetooth® är ansluten kan du styra den direkt via din ljudanläggning.

Tryck på knappen **11** på ljudanläggningens frontpanel eller på knappen **17** på reglaget under ratten för att pausa ljudspåret. Tryck en gång till för att fortsätta uppspelningen.

Beroende på enhet kan du trycka på någon av knapparna **10** på ljudanläggningens frontpanel eller vrida på ratten **22** på reglaget under ratten för att gå till föregående eller nästa spår på den bärbara ljudspelaren.

ANM.: Antalet tillgängliga funktioner varierar beroende på typ av spelare och dess kompatibilitet med ljudanläggningen.

Obs! I vissa fall kan du behöva läsa i spelarens instruktionsbok om hur du slutför anslutningsproceduren.

Aux-ingång: Jack

Anslutning

Använd en lämplig kabel (ingår ej) och koppla den mellan uttaget Jack för aux-ingången **15** på ljudanläggningens frontpanel och den bärbara ljudspelarens hörlursingång (vanligtvis en 3,5 mm ingång Jack).

ANM.: Du kan inte välja ett spår direkt via din ljudanläggning. För att välja ett spår måste du ställa in det direkt i din ljudanläggning med bilen parkerad.

Användning

Endast texten AUX visas på ljudanläggningens skärm. Ingen indikation om namnet på artisten eller låten visas.



Handskas endast med musikspelaren när trafiksituationen tillåter.

Stoppa undan musikspelaren när du kör (risk att den far iväg om du bromsar hårt samt vid krock).

SÄTTA DIT, TA BORT EN HOPPARAD TELEFON (1/2)

Ihopparring av en telefon med utrustningen

För att kunna använda systemet för handsfree-telefoni måste du para ihop din Bluetooth®-telefon med bilen första gången du använder det.

När du parar ihop systemet för handsfree-telefoni med telefonen minneslagras telefonen och handsfree-systemet lär sig att känna igen telefonen.

Du kan para ihop upp till fem telefoner, men bara en kan vara ansluten till handsfree-telefonsystemet åt gången.

Det går att para ihop antingen från ljudanläggningen eller från telefonen.

Din ljudanläggning och din telefon ska vara påslagna.

ANM.: Om telefonen redan är ansluten vid en ny ihopparring, kopplas den befintliga anslutningen automatiskt bort.

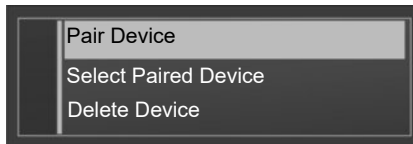

Para ihop en Bluetooth®-telefon via ljudanläggningen

- Aktivera telefonens Bluetooth® (se instruktionsboken för telefonen);
- Gå till menyn "Telefon" genom att trycka på knappen **8** på ljudanläggningens frontpanel eller på knappen **19** på reglaget under ratten;
- Välj "Pair Device" genom att vrida och trycka på ratten **11** på ljudanläggningens frontpanel eller på ratten **19** på reglaget under ratten;

- "Ready to Pair" visas på ljudanläggningens display;
- starta en sökning efter utrustning Bluetooth® som finns i närheten, via telefonen;
- Välj "Min_radio" (namnet på ljudanläggningen) från listan i telefonen;
- Använd telefonens knappsats för att ange koden för ihopparring som visas på ljudanläggningens skärm.

Se instruktionsboken för telefonen om du vill ha mer information.

När ihopparringen är slutförd:

- ett meddelande anger namnet på den telefon som parats ihop med utrustningen
- telefonen ansluts automatiskt till bilen.

Om ihopparringen misslyckas återgår ljudanläggningens skärm till menyn "Telefon".

Om listan över ihopparade telefoner är full, måste du ta bort en befintlig telefon för att kunna lägga till en ny.

SÄTTA DIT, TA BORT EN HOPPARAD TELEFON (2/2)

Ta bort en ihopparad telefon

Att ta bort en ihopparad telefon innebär att ta bort telefonen från minnet för systemet för handsfree-telefoni.

Gå till menyn "Telefon" genom att trycka på knappen **8** på ljudanläggningens frontpanel eller på knappen **19** på reglaget under ratten. Välj sedan menyn "Delete Device". Välj telefonen som ska tas bort i listan och tryck på **11** på ljudanläggningens frontpanel eller på **18** på reglaget under ratten. Välj sedan "YES".



Syftet med systemet för handsfree-telefoni är endast att förenkla kommunikationen och minska riskerna. Riskerna elimineras inte helt och hållet. Respektera de lagar och förordningar som gäller i det land där du befinner dig.

ANSLUTA, KOPPLA IFRÅN EN TELEFON (1/3)

Ansluta en ihopparad telefon

Telefonen måste vara ansluten till systemet för handsfree-telefoni för att du ska kunna få tillgång till alla funktioner.

En telefon kan inte anslutas till systemet för handsfree-telefoni utan att först ha parats ihop med systemet.

Mer information finns under "Para ihop en telefon" i avsnittet "Para ihop/ta bort en telefon".

ANM.: Anslutningen av Bluetooth® till din telefon måste vara aktiverad.

Automatisk anslutning

När bilens tändning slås på söker systemet för handsfree-telefoni efter ihopparade telefoner i närheten.

ANM.: Den telefon som väljs i första hand är den telefon som var ansluten senast.

Sökningen pågår tills en ihopparad telefon har hittats (sökningen kan ta upp till 5 minuter).

ANM.:

- Med påslagen tändning sker anslutningen av din telefon automatiskt. Du kan behöva aktivera funktionen automatisk anslutning av telefonen till handsfree-utrustningen via Bluetooth®. Mer information finns i telefonens instruktionsbok;
- Om du ansluter igen och det finns två telefoner som är ihopparade med systemet inom handsfree-systemets räckvidd har den telefon som senast var ansluten företräde framför den andra, även om telefonen befinner sig utanför bilen och inom systemets räckvidd.

Obs: Om ett samtal redan pågår vid anslutningen till systemet för handsfree-telefoni ansluts telefonen automatiskt och samtalet hörs i bilens högtalare.

Obs: Om ett samtal redan pågår vid anslutningen till systemet för handsfree-telefoni ansluts telefonen automatiskt och samtalet hörs i bilens högtalare.

ANSLUTA, KOPPLA IFRÅN EN TELEFON (2/3)

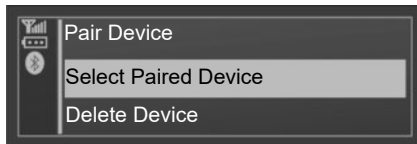

Manuell anslutning (byte av ansluten telefon)

Gör så här för att ansluta en annan Bluetooth®-enhet till ljudanläggningen:

- Gå till inställningsmenyn genom att trycka på knappen **8** på ljudanläggningens frontpanel eller på knappen **19** på reglaget under ratten;
- Välj menyn "Select Paired Device" med hjälp av ratten **11** på ljudanläggningens frontpanel eller ratten **22** på reglaget under ratten.

Du finner en lista över de telefoner som redan parats ihop.

- Välj telefonen som du vill ansluta i listan och bekräfta genom att trycka på ratten **11** på ljudanläggningens frontpanel eller på ratten **22** på reglaget under ratten.

Ett meddelande på ljudanläggningens display visar att telefonen är ansluten.

Anslutningen misslyckas

Om anslutningen misslyckas bör du kontrollera att:

- telefonen är påslagen;
- telefonens batteri är laddat;
- Telefonen har tidigare parats ihop med ljudanläggningen;
- Bluetooth® är aktiverat på telefonen och på ljudanläggningen;
- Telefon har konfigurerats för att godkänna alla förfrågningar om ihopparning.

Obs! Om systemet för handsfree-telefoni används under en längre tid kommer telefonens batteri att ladda ur snabbare.

ANSLUTA, KOPPLA IFRÅN EN TELEFON (3/3)

Koppla ifrån en telefon

Gör så här för att koppla bort telefonen från ljudanläggningen:

- Gå till inställningsmenyn genom att trycka på knappen **12** eller **8** på ljudanläggningens frontpanel, eller genom att trycka på knappen **19** på reglaget under ratten.
- Välj menyn "Bluetooth-anslutning" med hjälp av ratten **11** på ljudanläggningens frontpanel eller ratten **22** på reglaget under ratten.
- Välj den telefon som du vill att koppla bort i listan och välj sedan "Disconnect" genom att vrida och trycka på ratten **11** på ljudanläggningens frontpanel eller ratten **22** på reglaget under ratten.

Telefonen kopplas även bort från ljudanläggningen om telefonen stängs av.

Ett meddelande visas sedan på ljudanläggningens display som bekräftar att telefonen har kopplats bort.

ANM.: Om du har ett samtal på gång när telefonen kopplas ifrån överförs samtalet automatiskt till telefonen.

För att koppla bort din telefon kan du även:

- Inaktivera ljudanläggningens Bluetooth-funktion;
- avaktivera Bluetooth® för din telefon;
- Ta bort den ihopparade telefonen via menyn "Telefon".

Mer information om hur du inaktiverar ljudanläggningens Bluetooth® finns under "Bluetooth-funktion" i avsnittet "Allmän beskrivning".

Mer information om hur du tar bort en Bluetooth®-telefon finns under "Ta bort en telefon" i avsnittet "Para ihop/ta bort en telefon".

RINGA ELLER TA EMOT ETT SAMTAL (1/3)

Ringa en kontakt i telefonboken

Vid ihopparning överförs din telefons telefonbok automatiskt till ljudanläggningen.

- Gå till menyn "Telefon" genom att trycka på knappen **8** på ljudanläggningens frontpanel eller på knappen **19** på reglaget under ratten;
- Välj "Phone Book" genom att vrida på ratten **11** på ljudanläggningens frontpanel eller på ratten **22** på reglaget under ratten;
- Bekräfta genom att trycka på ratten **11** på ljudanläggningens frontpanel eller på ratten **18** på reglaget under ratten;
- Välj en kontakt att ringa till i listan och bekräfta sedan valet genom att trycka på ratten **11** på ljudanläggningens frontpanel eller på ratten **18** på reglaget under ratten för att ringa samtalet.

Obs: Gå tillbaka till föregående skärm genom att trycka på knappen **9** på ljudanläggningens frontpanel.

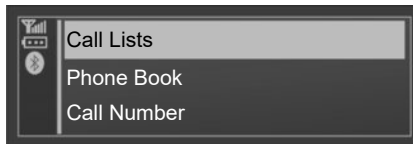

Ringa en kontakt från samtalshistoriken

- Visa samtalshistoriken genom att trycka på knappen **8** på ljudanläggningens frontpanel eller på knappen **19** på reglaget under ratten och sedan välja "Call Lists";
- Välj menyn "Dialled Call", "Received Call" eller "Missed Call" genom att vrida på ratten **11** på ljudanläggningens frontpanel eller på ratten **22** på reglaget under ratten;

- Bekräfta genom att trycka på ratten **11** på ljudanläggningens frontpanel eller på ratten **18** på reglaget under ratten.

Samtalshistoriken visas på ljudanläggningens skärm.

- Välj en kontakt eller ett nummer att ringa till. Bekräfta sedan valet genom att trycka på ratten **11** på ljudanläggningens frontpanel eller ratten **18** på reglaget under ratten för att ringa samtalet.



Vi rekommenderar att du stannar när du ska slå in ett nummer eller söka efter en kontakt.

Systemet har inget stöd för dubbla SIM-kort eller två samtidiga samtal när telefonen är ansluten. Om någon ringer dig när du redan pratar i telefonen, avvisas det nya samtalet automatiskt.

RINGA ELLER TA EMOT ETT SAMTAL (2/3)

Ringa ett samtal genom att slå in ett telefonnummer

- Gå till menyn "Telefon" genom att trycka på knappen **8** på ljudanläggningens frontpanel eller på knappen **19** på reglaget under ratten och välj sedan "Call Number";
- Slå önskat nummer med hjälp av den numeriska knappsatsen genom att vrida och trycka på ratten **11** på ljudanläggningens frontpanel eller ratten **22** på reglaget under ratten och sedan välja **↶**.

Ring det senast uppringda numret genom att trycka och hålla ned knappen **8** på ljudanläggningens frontpanel eller knappen **19** på reglaget under ratten.

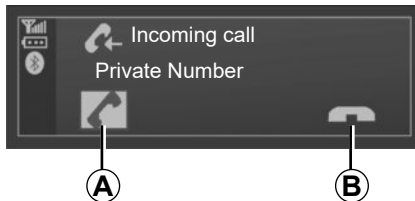

Ta emot ett samtal

När någon ringer till dig visas telefonnumret till den som ringer på ljudanläggningens display (den här funktionen beror på vad som ingår i ditt telefonabonnemang).

Om det uppringande numret finns i din telefonbok visas namnet på kontakten i stället för numret.

Om telefonnumret till den som ringer inte kan visas, visas meddelandet "Private Number" på ljudanläggningens display.

Gör så här för att ta emot ett inkommande samtal:

- Välj **A** genom att vrida och trycka på ratten **11** på ljudanläggningens frontpanel eller på ratten **22** på reglaget under ratten;
- Tryck kort på **17** eller **19** på reglaget under ratten.

Gör så här för att avvisa ett inkommande samtal:

- Välj **B** genom att vrida och trycka på ratten **11** på ljudanläggningens frontpanel eller på ratten **22** på reglaget under ratten;
- Tryck och håll ned **17** eller **19** på reglaget under ratten.

RINGA ELLER TA EMOT ETT SAMTAL (3/3)



Genom att vrida på ratten **11** på ljudanläggningens frontpanel kan du:

- lägga på (välj och tryck på ikonen **C**);
- överföra samtalet från ljudanläggningen till telefonen (välj och tryck på ikonen **D**);
- styra telefonens knappsats via ljudanläggningen (välj och tryck på ikonen **E**).

Vid kommunikation

Du kan:

- Justera volymen genom att trycka på knapparna **14** och **16** på ljudanläggningens frontpanel eller på reglaget under ratten, eller tryck på knapparna **20** och **21** på reglaget under ratten;
- Lägg på genom att trycka på knappen **8** på ljudanläggningens frontpanel eller på knappen **17** eller **19** på reglaget under ratten.

SYSTEMINSTÄLLNINGAR (1/2)

Visning för radiotext

Gör så här för att visa radiotext:

- Tryck på knappen **12** på ljudanläggningens frontpanel;
- Välj menyn "Radio" med hjälp av ratten **11** på ljudanläggningens frontpanel;
- Bekräfta genom att trycka på ratten **11** på ljudanläggningens frontpanel.

Radiotexten som visas får innehålla maximalt 64 tecken.

Obs: Om det inte finns någon information visar ljudanläggningen meddelandet "Inget meddelande".

Ljudinställningar

Gör så här för att visa ljudinställningar:

- Tryck på knappen **12** på ljudanläggningens frontpanel;
- Välj "parameters" med hjälp av ratten **11** på ljudanläggningens frontpanel;
- Tryck på ratten **11** på ljudanläggningens frontpanel för att bekräfta och visa menyn för ljudinställningar;
- Välj "Audio" för att gå till de olika avsnitten i följande ordning:
 - "Bas";
 - "Diskant";
 - "Fader" (ljudbalans fram/bak);
 - "Balans" (ljudbalans vänster/höger).

Ändra värdet för respektive inställning genom att vrida på ratten **11** på ljudanläggningens frontpanel.

Tryck på ratten **11** på ljudanläggningens frontpanel för att bekräfta och gå tillbaka till föregående val.

Menyn lämnas automatiskt efter några sekunders inaktivitet. Det går även att lämna menyn genom att trycka på knappen **9** på ljudanläggningens frontpanel.

Inställningar AUX

I menyn "parameters", vrid på ratten **11** på ljudanläggningens frontpanel och välj sedan "Aux In" för att komma åt de olika avsnitten i följande ordning:

- "HI";
- "MID";
- "LO".

Värdena för respektive inställning är följande:

- "HI" (300 mV);
- "MID" (600 mV);
- "LO" (1 200 mV).

Val av språk

Gå till "Language" i menyn "parameters" och välj sedan önskat språk.

SYSTEMINSTÄLLNINGAR (2/2)

Standardinställningar

Gör så här för att återställa standardinställningarna:

- Gå till inställningsmenyn genom att trycka på knappen **12** på ljudanläggningens frontpanel;
- Välj menyn "parameters" med hjälp av ratten **11** på ljudanläggningens frontpanel;
- Tryck på ratten **11** på ljudanläggningens frontpanel för att gå till inställningsmenyn och välj sedan "Default audio".

Ett meddelande visas på ljudanläggningens display där du uppmanas att bekräfta ditt val. När det här valet har gjorts återställs anläggningens alla ljudinställningar till standardvärdena.

Telefoninställningar

Gå till menyn för telefoninställningar genom att trycka på knappen **8** på ljudanläggningens frontpanel eller på knappen **19** på reglaget under ratten.

Menyn lämnas automatiskt efter några sekunders inaktivitet. Det går även att lämna menyn genom att trycka på knappen **9** på ljudanläggningens frontpanel.

Säkerhetskod

Ljudsystemet skyddas med hjälp av en säkerhetskod (tillhandahålls av den auktoriserade återförsäljaren). Med den kan ljudanläggningen låsas elektroniskt när strömförsörjningen bryts (till exempel när batteriet kopplas ifrån, när anläggningen kopplas ifrån eller när en säkring smälter).

För att ljudanläggningen ska fungera måste du mata in säkerhetskoden som består av fyra siffror.

Skriv upp koden och spara den på en säker plats. Kontakta en märkesrepresentant om du tappat bort den.

Inmatning av koden

Gör så här för att mata in koden:

- Tryck på knappen **1** på ljudanläggningens frontpanel för att aktivera anläggningen. Meddelandet "KOD" följt av "0000" visas på displayen;

- Ställ in värdet för den första blinkande siffran genom att trycka på knappen **1** på knappsatsen **7** på ljudanläggningens frontpanel tills du når önskat nummer;
- Ställ in de efterföljande siffrorna på knapparna **2**, **3** och **4** på knappsatsen **7** på ljudanläggningens frontpanel på samma sätt.

Efter att den fjärde siffran har valts, tryck och håll ned knappen **6** på knappsatsen **7** på ljudanläggningens frontpanel.

När koden har matats in låses anläggningen upp omedelbart.

Fel vid inmatning av kod

Om ett fel uppstår vid inmatning av koden visas meddelandet "KODFEL... VÄNTA" på ljudanläggningens display.

Vänta cirka 60 sekunder och mata sedan in koden igen.

För varje nytt fel dubblas väntetiden.

DRIFTSTÖRNINGAR (1/3)

Beskrivning	Möjliga orsaker	Lösning
Det hörs inget ljud.	Volymen är inställd på lägsta nivå eller på paus.	Höj volymen eller avaktivera pausläget.
Ljudanläggningen fungerar inte och displayen tänds inte.	Ljudanläggningen får ingen ström.	Slå på ljudanläggningen.
	Ljudanläggningens säkring har smält.	Byt säkringen (se avsnittet "Säkringar" i bilens instruktionsbok).
Ljudanläggningen fungerar inte men displayen lyser.	Volymen är inställd på lägsta nivå.	Tryck på knappen 16 eller vrid på knappen 1 på ljudanläggningens frontpanel, eller tryck på knappen 16 eller 20 på fjärrkontrollen.
	Kortslutning i högtalarna.	Vänd dig till en märkesrepresentant.
Det kommer inget ljud från vänster eller från höger högtalare, varken från radion eller från en CD.	Balansen för ljudet är felaktigt inställd (inställning vänster / höger).	Justera balansen tills den blir korrekt.
	Högtalare urkopplade.	Kontakta din märkesrepresentant.
Dålig radiomottagning eller ingen mottagning alls.	Bilen befinner sig alltför långt ifrån den sändare som radion tar emot (bakgrundsbrus och störningar).	Sök efter en annan sändare vars signal kan tas emot bättre, eller avaktivera funktionen "RDS-AF".
	Mottagningen störs av motorn.	Kontakta din märkesrepresentant.
	Antennen är skadad eller inte ansluten.	Kontakta din märkesrepresentant.

DRIFTSTÖRNINGAR (2/3)

Beskrivning	Möjliga orsaker	Lösning
Starttiden för uppspelning av CD/CD MP3 verkar lång.	CD-skivan är smutsig.	Mata ut och rengör CD-skivan.
	CD MP3MP3-CD.	Vänta: det tar längre tid att söka i en CD MP3-skiva.
"CD ERROR" visas eller CD/CD MP3 matas ut av ljudanläggningen".	CD är felaktigt inmatad/smutsig/skadad/inkompatibel.	Mata ut CD/CD MP3. Sätt på rätt sätt in en CD/CD MP3 som är ren/i gott skick/kompatibel.
Vissa filer på CD MP3-skivan spelas inte upp.	Det finns både ljudfiler och andra sorters filer på samma CD-skiva.	Spara ljudfiler och övriga ljudfiler på olika CD-skivor.
Ljudanläggningen kan inte läsa CD MP3.	CD-skivan är bränd i en hastighet lägre än 8x eller en hastighet som överstiger 16x.	Bränn CD-skivan med hastigheten 8x.
	CD-skivan är bränd i multisessionsläge.	Bränn CD-skivan i läget "Disc at Once" eller bränn CD-skivan i läget "Track At Once" och slutför skivan efter den sista sessionen.
Uppspelningen av CD MP3-skivan är av dålig kvalitet	CD-skivan är svart eller har en färg som reflekterar sämre och som därmed ger sämre uppspelningskvalitet.	Kopiera CD-skivan till en CD-skiva som är vit eller som har en ljus färg.

DRIFTSTÖRNINGAR (3/3)

Beskrivning	Möjliga orsaker	Lösning
Telefonen är inte ansluten till ljudanläggningen.	<ul style="list-style-type: none">– Telefonen är avslagen.– Batteriet i telefonen är urladdat.– Telefonen har inte parats ihop med systemet för handsfree-telefoni.– Bluetooth® har inte aktiverats på telefonen och på ljudanläggningen.– Telefonen är inte konfigurerad för att godkänna förfrågan om anslutning till ljudanläggningen.	<ul style="list-style-type: none">– Sätt på din telefon.– Ladda telefonens batteri.– Para ihop telefonen med systemet för handsfree-telefoni.– Aktivera Bluetooth® på telefonen och på ljudanläggningen.– Konfigurera telefonen för att godkänna förfrågan om anslutning till ljudanläggningen.
Bluetooth®-musikspelaren ansluts inte till anläggningen.	<ul style="list-style-type: none">– Musikspelaren är avstängd.– Batteriet i musikspelaren är urladdat.– Musikspelaren är inte ihopparad med ljudanläggningen.– Bluetooth® har inte aktiverats på den bärbara ljudspelaren och på ljudanläggningen.– Den bärbara ljudenheten har inte konfigurerats för att godkänna förfrågan om anslutning till ljudanläggningen.– Musiken är inte påslagen från musikspelaren.	<ul style="list-style-type: none">– Sätt på din spelare.– Ladda musikspelarens batteri.– Para ihop musikspelaren med ljudanläggningen.– Aktivera musikspelarens och ljudanläggningens Bluetooth®-system.– Konfigurera den bärbara spelaren för att godkänna förfrågan om anslutning till ljudanläggningen.– Beroende på telefonens grad av kompatibilitet kanske musiken måste sättas igång från musikspelaren.
Meddelandet "Lågt batteri" visas.	Om systemet för handsfree-telefoni används under en längre tid kommer telefonens batteri att ladda ur snabbare.	Ladda telefonens batteri.

ALFABETISKT REGISTER (1/2)

A

Användningsföreskrifter.....	S.2
Audioomställare Bluetooth®.....	S.18
Avstängning av ljud.....	S.12

B

Bluetooth®.....	S.10 – S.11
-----------------	-------------

C

CD / CD MP3, lyssna.....	S.15
CD / CD MP3, mata ut.....	S.16
CD / CD MP3, slumpvis avläsning.....	S.16
CD / CD MP3, snabbspolning.....	S.15
CD / CD MP3, specifikationer för CD MP3.....	S.15
CD / CD MP3, stoppa in.....	S.15
CD text.....	S.16

E

Extrakälla.....	S.17
-----------------	------

F

Fel anslutning.....	S.23
FM- / LW- / MW-band.....	S.10 – S.11
Frekvensuppföljning AF-RDS.....	S.14
Funktionsfel.....	S.30 → S.32

H

Handsfree telefonsats.....	S.11
Handsfree telefonsystem.....	S.25 → S.27

I

ID3-taggar.....	S.16
Inkoppling Bluetooth.....	S.18
Inställningar, audio.....	S.28

K

Knappar.....	S.4 → S.9
Kommandon.....	S.4 → S.9
Kommunikation.....	S.26
Kommunikationsvolym.....	S.27

Koppla ifrån en telefon.....	S.24
Koppla in en telefon.....	S.22

P

Passa in en telefon.....	S.20 – S.21
Paus.....	S.16

R

Radio, automatisk minnesinställning av stationer.....	S.13
Radio, automatiskt läge.....	S.13
Radio, förval av station.....	S.13
Radio, manuellt läge.....	S.13
Radio, välja en station.....	S.13
Radiotext.....	S.28
RDS.....	S.10
Ringa.....	S.25 → S.27

S

Säkerhetskod.....	S.29
Samtalshistorik.....	S.25
Språk.....	S.28
Standardreglage.....	S.29
Start.....	S.12
Stopp.....	S.12

T

Ta bort en telefon.....	S.21
Ta emot ett samtal.....	S.26
Telefonlista.....	S.25

U

USB-uttag.....	S.17
Uttag.....	S.18

V

Våglängder.....	S.13
Val av källa.....	S.12
Volym.....	S.12

ALFABETISKT REGISTER (2/2)

W

WMA..... S.15

S.34

Sisällys

Käyttöön liittyvät varotoimenpiteet	FIN.2
Säätöjen esittely	FIN.4
Yleinen kuvaus	FIN.10
Toimenpide	FIN.12
Radion kuunteleminen	FIN.13
CD:n/CD MP3:n kuunteleminen	FIN.15
ulkoiset audiolähteet	FIN.17
Puhelimen yhdistäminen/yhdistämisen peruuttaminen	FIN.20
Puhelimen kytkeminen/kytkennän poistaminen.	FIN.22
Puhelun soittaminen / vastaanottaminen.	FIN.25
Järjestelmän säädöt	FIN.28
Toimintahäiriö	FIN.30

Käännetty ranskasta. Osittainenkin jäljentäminen tai kääntäminen kielletty ilman valmistajan kirjallista lupaa.

KÄYTTÖÖN LIITTYVÄT VAROTOIMENPITEET (1/2)

Järjestelmää käytettäessä on ehdottomasti noudatettava alla olevia ohjeita turvallisuussyistä ja materiaalien vahinkojen välttämiseksi. Noudata aina sen maan lainsäädäntöä, jossa ajat.



Audiojärjestelmän käsittelyä koskevat varotoimenpiteet

- Liikuta säätimiä (maskissa tai ohjauspyörässä) ja lue tietoja näytöltä liikenneolosuhteiden salliessa.
- Säädä äänenvoimakkuus kohtalaiseksi, jotta kuulet myös ympäröivät äänet.

Yleiset varotoimenpiteet

- Järjestelmää ei saa irrottaa tai muokata laitevahinkojen ja tulipalojen välttämiseksi.
- Ota aina yhteys valmistajaan toimintahäiriöiden ilmaantuessa ja kun osia joudutaan irrottamaan.
- Älä laita lukijaan vieraita esineitä äläkä voittuneita tai likaisia CD/CD MP3 levyjä.
- Käytä ainoastaan pyöreitä CD/CD MP3 levyjä, joiden halkaisija on 12 cm.
- Kun käsittelet levyjä, pidä kiinni sis- ja ulkoreunoista ja vältä koskemasta CD/CD MP3 levyn toistopintaan.
- Älä liimaa paperia CD/CD MP3 levyn pintaan.
- Kun laitetta on käytetty pitkään, poista CD/CD MP3 soittimesta varovasti, sillä se saattaa olla kuuma.
- Älä koskaan altista CD/CD MP3 levyjä lämmölle alttiiksi äläkä jätä niitä suoraan auringonvaloon.

Varotoimenpiteet puhelimen käytön yhteydessä

- Tietyt lait säätelevät puhelimen käyttöä autossa. Niiden mukaan hands free -järjestelmän käyttö ei ole sallittua kaikissa ajotilanteissa. Kuljettajan on aina pysyttävä tarkkaavaisena.
- Puhelimella soittaminen ajettaessa on häiritsee ajamiseen keskittymistä ja on merkittävä riski kaikissa vaiheissa (numeron valinta, puhuminen, osoitteen hakeminen luettelosta jne).

Maskin huolto

- Käytä pehmeää kangasta ja tarvittaessa hieman saippuavettä. Pyyhi kevyesti kostutetulla kankaalla ja sen jälkeen pyyhi pehmeällä kuivalla kankaalla.
- Älä paina etulevyn näyttöä, äläkä käytä puhdistuksessa alkoholipohjaisia tuotteita.

KÄYTTÖÖN LIITTYVÄT VAROTOIMENPITEET (2/2)

Yleiset myyntiehdot on hyväksyttävä, ennen kuin järjestelmää voidaan käyttää.

Käyttöohjekirjassa esitellyjen mallien kuvaus perustuu tekstin julkaisuhetkellä saatavissa oleviin tietoihin. **Käyttöohjeessa kuvataan kuvattujen mallien olemassa olevien toimintojen kokonaisuus. Ne riippuvat mallin varustetasosta, valituista vaihtoehdoista ja myyntimaasta. Myös sellaiset toiminnot, joiden pitäisi ilmestyä vuoden aikana, saattavat olla kuvattuina tässä asiakirjassa. Oppaassa olevat näytöt eivät ole sopimuksenalaisia.** Puhelimesi merkistä ja mallista riippuen kaikki toiminnot eivät ehkä sovi osittain tai kokonaan yhteen autosi multimediajärjestelmän kanssa.

Lisätietoja saat valtuutetulta jälleenmyyjältä.

SÄÄTÖJEN ESITTELY (1/6)

Järjestelmän etulevy

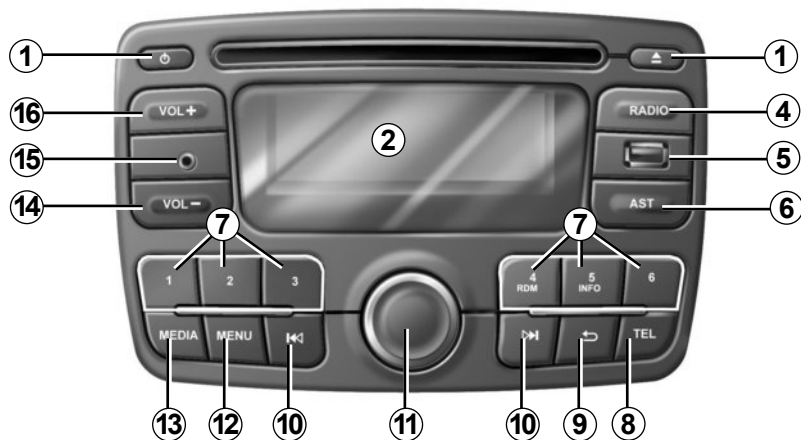

Säätimet ohjauspyörän alla

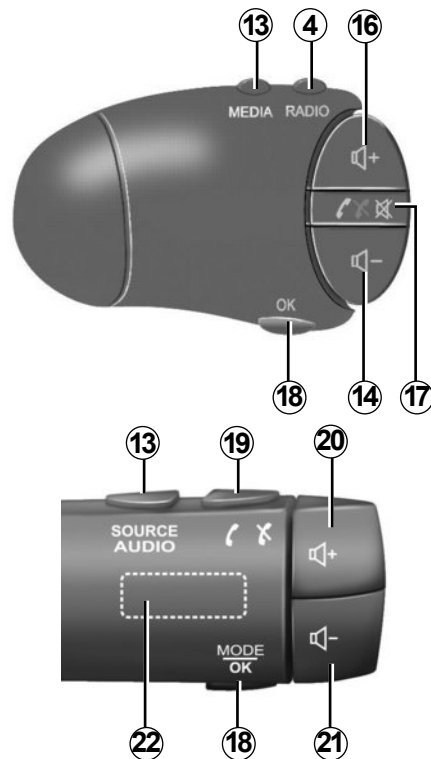

Järjestelmän etupaneeli voi vaihdella.

SÄÄTÖJEN ESITTELY (2/6)

Järjestelmän etulevyt

A

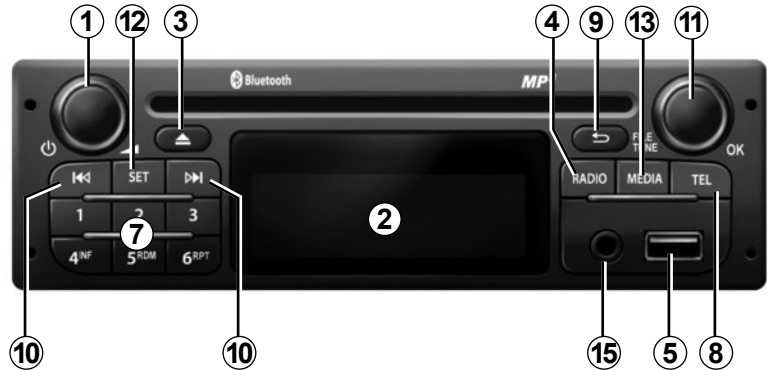

B

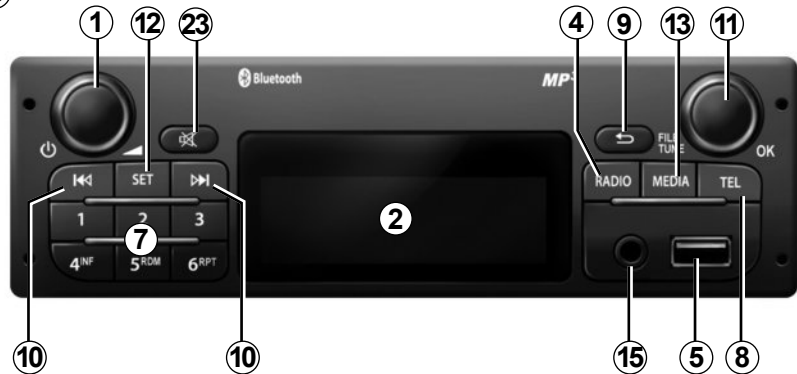

SÄÄTÖJEN ESITTELY (3/6)

Järjestelmän etulevy

©



SÄÄTÖJEN ESITTELY (4/6)

	AUDIO-toiminto	PUHELIN-toiminto
1	Lyhyt painallus: käynnistys/katkaisu Kierro: äänenvoimakkuuden säätö (vain säätimet A , B ja C).	
2	Näyttöruutu.	
3	Poista CD/CD MP3.	
4	Radion äänilähteen ja aaltopituuden valinta. Aallonpituusalueet ovat FM1, FM2, AM, FM, AST.	
5	USB -liitin iPod® -soitinta tai lisäaudiolähteitä varten.	
6	Lyhyt painallus: aktivoi AST-tilan ja palaa edelliseen kuunneltuun AST-asemaan. Pitkä painallus: käynnistää kuuden voimakkaimman radioaseman haun.	
7	Lyhyt painallus: muistiin tallennetun aseman palauttaminen. Pitkä painallus: aseman tallennus muistiin.	
8		Lyhyt painallus: siirtyminen «Phone»-valikkoon. Pitkä painallus: edellisen valitun numeron uudelleenvalinta. Puhelun aikana: lopettaa käynnissä olevan puhelun.
9	<ul style="list-style-type: none">– Paluu edelliseen näyttöön/tasoon valikoissa liikuttaessa,– Toiminnon peruuttaminen.	

SÄÄTÖJEN ESITTELY (5/6)

	AUDIO-toiminto	PUHELIN-toiminto
10	<p>Lyhyt painallus: raidan vaihto (CD/CD MP3 joissakin kannettavissa soittimissa) tai radiotaajuuden vaihto.</p> <p>Pitkä painallus: CD/CD MP3-kappaleen pikakelaus eteen/taakse joissakin soittimissa tai radioasemien selaus, kunnes painike vapautetaan.</p>	
11	<p>CD/CD MP3-, USB- ja iPod®-kuuntelun aikana sekä Bluetooth®-soittimen kuuntelun aikana: äänen mykistäminen ja siirtäminen tauolle.</p> <p>Lyhyt painallus: vahvistaa toiminnon.</p> <p>Kierto: navigointi valikoissa, luetteloissa tai radiotaajuuksien haku (0,05 Hz:n askelissa).</p>	
12	Siirtyminen räätälöityjen asetusten valikkoon.	
13	Halutun medialaitteen valinta (jos kytketty): CD/CD MP3 → iPod® → USB → AUX → Bluetooth®.	
14, 21	Kuuntelussa olevan äänilähteen äänenvoimakkuuden pienentäminen.	
15	Lisäsisääntulo.	
16, 20	Kuuntelussa olevan äänilähteen äänenvoimakkuuden suurentaminen.	
17	<ul style="list-style-type: none"> – Radion äänen mykistys kuuntelun aikana, – Äänen mykistäminen ja CD/CD MP3-levyn, USB -muistitikun, iPod®-soittimen tai Bluetooth®-soittimen toiston siirtäminen tauolle. 	<p>Puhelun ulkopuolella:</p> <ul style="list-style-type: none"> – Pitkä painallus: edellisen numeron uudelleenvalinta. <p>Puhelua vastaanottaessa:</p> <ul style="list-style-type: none"> – Lyhyt painallus: puheluun vastaaminen. – Pitkä painallus: puhelun hylkääminen. <p>Puhelun aikana: lopettaa käynnissä olevan puhelun.</p>

SÄÄTÖJEN ESITTELY (6/6)

	AUDIO-toiminto	PUHELIN-toiminto
18	Toiminnon vahvistus.	
19		<ul style="list-style-type: none"> – Lyhyt painallus: siirtyminen «Phone»-valikkoon. – Pitkä painallus: edellisen valitun numeron uudelleenvalinta. Puhelua vastaanottaessa: <ul style="list-style-type: none"> – Lyhyt painallus: puheluun vastaaminen. – Pitkä painallus: puhelun hylkääminen. Puhelun aikana: lopettaa käynnissä olevan puhelun.
20+21	<ul style="list-style-type: none"> – Radion äänen mykistys kuuntelun aikana. – CD/CD MP3-levyn, USB-muistitikun, iPod®-soittimen tai Bluetooth®-soittimen äänen mykistäminen ja toiston siirtäminen tauolle. 	
22	Kääntäminen: <ul style="list-style-type: none"> – Radio: radioasemaluettelon selaaminen. – Media: siirtyminen edelliseen/seuraavaan kappaleeseen. Lyhyt painallus: avaa käynnissä olevan toistoluettelon. Pitkä painallus: <ul style="list-style-type: none"> – paluu edelliseen näyttöön/tasoon valikoissa liikuttaessa – Toiminnon peruuttaminen. 	Kääntäminen: <ul style="list-style-type: none"> – «Phone»-valikko: luettelon selaaminen. Lyhyt painallus: vahvistaa toiminnon. Pitkä painallus: <ul style="list-style-type: none"> – paluu edelliseen näyttöön/tasoon valikoissa liikuttaessa; – Toiminnon peruuttaminen.
23	<ul style="list-style-type: none"> – Radion äänen mykistys kuuntelun aikana. – CD/CD MP3-levyn, USB-muistitikun, iPod®-soittimen tai Bluetooth®-soittimen äänen mykistäminen ja toiston siirtäminen tauolle. 	

YLEINEN KUVAUS (1/2)

Johdanto

Audiojärjestelmä huolehtii seuraavista toiminnoista:

- RDS-radio
- CD/CD MP3 -soitin;
- lisääudiolähteiden hallinta
- puhelimen hands free -järjestelmä Bluetooth®.

Radiotoiminnot ja CD/CD MP3

Audiojärjestelmällä on mahdollista kuunnella radiokanavia ja toistaa CD-levyjä sekä MP3-, WMA-, AAC- ja WAV-tiedostoja.

Radiokanavat on järjestetty taajuuksien mukaan: FM (taajuusmodulointi) ja AM (amplitudimodulointi).

RDS-järjestelmä näyttää tiettyjen asemien nimet ja ohjelmatyypit tai kuunneltavan FM-aseman lähettämiä tiedotteita:

- tieliikennetietoja (TA);
- hätäilmoitukset (PTY31).

Lisääudiotoiminto

Voit kuunnella kannettavaa musiikinkuuntelulaitettasi suoraan auton kaiuttimista. Kannettavan musiikkilaitteen kytkentään on useita vaihtoehtoja laitteen tyyppistä riippuen:

- USB -liitin;
- Jack-liitin;
- Bluetooth®-liitäntä.

Ota yhteyttä merkkihuoltoon, jos tarvitset tarkempia tietoja yhteensopivista laitteista.

YLEINEN KUVAUS (2/2)

Handsfree-puhelintoiminto

Bluetooth®-puhelinten handsfree-järjestelmä mahdollistaa seuraavat toiminnot ilman puhelimen näppäilyä:

- enintään viiden puhelimen yhdistäminen;
- puhelun soittaminen, vastaanottaminen, hylkääminen;
- yhteystietojen siirtäminen puhelimen osoitekirjasta ja SIM-kortilta;
- audiojärjestelmän kautta välitettyjen puhelutietojen selaaminen audiojärjestelmästä käsin;
- soittaminen vastaajaan.

Puhelinten yhteensopivuus

Jotkut puhelimet eivät ole yhteensopivia handsfree-järjestelmän kanssa, niissä ei voi käyttää kaikkia järjestelmän tarjoamia toimintoja tai niiden äänenlaatu ei ole paras mahdollinen.

Saat tarkemmat tiedot yhteensopivista puhelimesta ottamalla yhteyden laitevalmistajan edustajaan tai katsomalla tiedot valmistajan mahdollisilta Internet-sivuilta.



Hands free -järjestelmän tarkoituksena on helpottaa yhteydenpitoa ja vähentää riskejä niitä kuitenkin täysin poistamatta. Noudata aina sen maan lainsäädäntöä, jossa ajat.

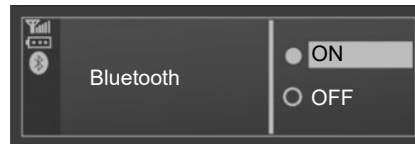

Bluetooth® -toiminto

Toiminnon avulla audiosoitinta tai matkapuhelinta on mahdollista käyttää audiojärjestelmässä langattoman Bluetooth® tiedonsiirtojärjestelmän kautta.

Voit kytkeä Bluetooth®-toiminnon käyttöön tai pois käytöstä Bluetooth-valikosta:

- avaamalla puhelimen «Phone»-valikko painamalla audiojärjestelmän etupaneelissa painiketta **8** tai ohjauspyörän painiketta **19**;
- valitsemalla Bluetooth-toiminnon kääntämällä ja painamalla painiketta **11** audiojärjestelmän etupaneelissa;
- valitse ON/OFF.

KÄYNNISTYS

Käynnistys ja pysäytys

Kytke järjestelmä päälle painamalla lyhyesti painiketta **1** audiojärjestelmän etupaneelissa.

Voit käyttää audiojärjestelmäsi ilman, että käynnistät auton. Se toimii 10 minuutin ajan. Painamalla audiojärjestelmän etupaneelin painiketta **1** voit käyttää järjestelmää vielä toiset kymmenen minuuttia.

Sammuta audiojärjestelmä painamalla lyhyesti etupaneelin painiketta **1**.

Lähteen valinta

Voit selata eri äänilähteitä painamalla toistuvasti audiojärjestelmän etupaneelin tai ohjauspyörän painiketta **13**. Lähteet vaihtuvat selattaessa seuraavassa järjestyksessä: CD/CD MP3 → iPod → USB → AUX → Bluetooth®.

Huomautus: Paina audiojärjestelmän etupaneelin painiketta **8** tai ohjauspyörän painiketta **19**, kun haluat avata puhelinvalikon.

Kun syötät CD/CD MP3 levyn laitteeseen radion ollessa päällä, lähde vaihtuu automaattisesti ja CD levyn toisto käynnistyy.

Voit myös valita äänilähteeksi radion painamalla audiojärjestelmän etupaneelin tai ohjauspyörän painiketta **4**.

Voit vaihtaa aaltoalueiden välillä painamalla audiojärjestelmän etupaneelin tai ohjauspyörän painiketta **4** useita kertoja peräkkäin. Aaltoalueet vaihtuvat seuraavassa järjestyksessä: FM1 → FM2 → AM → FM1...

Äänen voimakkuus

Säädä äänenvoimakkuutta painamalla audiojärjestelmän etupaneelin tai ohjauspyörän painikkeita **14** tai **16** tai kääntämällä audiojärjestelmän etupaneelin säätönuppia **1** tai painamalla ohjauspyörän painiketta **20** tai **21**.

Audiojärjestelmän näytössä näkyy teksti **ÄÄNENVOIMAKKUUS** ja sen jälkeen käytössä oleva taso (00–31).

Äänen katkaisu

Mykistä ääni hetkellisesti painamalla lyhyesti audiojärjestelmän etupaneelin painiketta **23** tai ohjauspyörän painiketta **17** tai ohjauspyörän painikkeita **20** ja **21** samanaikaisesti.

MYKISTYS-teksti tulee näkyviin audiojärjestelmän ruutuun.

Jatka toistoa painamalla lyhyesti audiojärjestelmän etupaneelin painiketta **23** tai ohjauspyörän painiketta **17** tai ohjauspyörän painikkeita **20** ja **21** samanaikaisesti.

Voit myös palauttaa mykistetyn äänen painamalla audiojärjestelmän etupaneelin tai ohjauspyörän painikkeita **14** tai **16** tai kääntämällä audiojärjestelmän etupaneelin säätönuppia **1** tai painamalla ohjauspyörän painiketta **20** tai **21**.

RADION KUUNTELEMINEN (1/2)

Aaltopituuden valitseminen

Paina toistuvasti audiojärjestelmän etupaneelin painiketta **4** ja valitse haluamasi taajuusalue: FM1, FM2, AM, FM1...

Radiokanavan valitseminen

Radioasema voidaan valita eri tavoilla.

Automaattinen haku

Toiminto hakee olemassa olevat kanavat automaattisesti.

Valitse asema painamalla lyhyesti audiojärjestelmän etupaneelin painiketta **10**.

Voit keskeyttää asemien hakemisen painamalla lyhyesti painikkeita **4** tai **10** tai jotain audiojärjestelmän etupaneelin painikkeista **7**-näppäimistön näppäintä.

Manuaalinen haku

Tässä toimintatilassa voit hakea asemat manuaalisesti käymällä läpi valittua aaltopituutta. Valitse asema painamalla pitkään audiojärjestelmän etupaneelin painiketta **10**.

Kun haluat tarkentaa hakua, vapauta audiojärjestelmän etupaneelin painike **10**. Käännä audiojärjestelmän etupaneelin painiketta **11**, kun haluat kasvattaa tai pienentää taajuutta 0,05 Hz:n askelissa (pyörytys suunnan mukaan).

Kanavien tallentaminen muistiin

Toiminnon avulla voit kuunnella jo tallennettuja kanavia.

Valitse aaltopituus ja sen jälkeen radioasema edellä kuvatulla tavalla.

Tallenna kanava muistiin painamalla pitkään audiojärjestelmän etupaneelin näppäimistön jompaakumpaa painiketta **7**. Äänimerkki ilmoittaa, että asema on tallentunut muistiin.

Voit tallentaa muistiin enintään kuusi asemaa taajuusalueita kohden.

Nouda muistiin tallennettuja asemia painamalla audiojärjestelmän etupaneelin näppäimistön jompaakumpaa painiketta **7**.

RADION KUUNTELEMINEN (2/2)

AST (Autostore) -toiminto

AST AST-toiminnolla voit tallentaa muistiin kuusi kanavaa, joiden taajuudet ovat alueen vahvimmat.

Kuuntelun aikana paina lyhyesti audiojärjestelmän etupaneelin painiketta **6**, kun haluat aktivoida AST-tilan. Radio palaa viimeksi kuunneltuun AST radiokanavaan. Paina pitkään audiojärjestelmän etupaneelin painiketta **6**. Automaattinen taajuushaku on asetettu hakemaan 6 parasta asemaa.

Radiota kuunneltaessa paina audiojärjestelmän etupaneelin painiketta **12** ja valitse sitten Radioasemien automaattinen tallentaminen "Radio Autostore"-vaihtoehto. Paina audiojärjestelmän etupaneelin painiketta **11** tai ohjauspyörän **18** painiketta, kun haluat vahvistaa ja ottaa käyttöön AST-tilan. Automaattinen taajuushaku on asetettu hakemaan 6 parasta asemaa.

Siirry tallennetusta taajuudesta toiseen painamalla painiketta audiojärjestelmän etupaneelin näppäimistön painiketta **7**. Vahvin taajuus tallentuu kanavaksi P1.

Huomautus: kaikissa painikkeissa ei välttämättä ole tallennettuna kanavaa, jos radioasemien "RadioAutostore"-tallennustoiminto on löytänyt vähemmän kuin kuusi kanavaa.

Manuaalinen haku

AST-tilassa voit muokata manuaalisesti järjestelmän löytämiä taajuuksia.

Paina jotakin audiojärjestelmän etupaneelin painikkeista **10**, kun haluat säätää taajuutta, ja paina sitten jotakin näppäimistön painikkeista **7** valitun taajuuden tallentamiseksi.

Huomautus: taajuusalueille FM1, FM2, AM ja AST voidaan tallentaa yhteensä 24 asemaa.

Taajuuksien AF-RDS seuranta

FM-radiokanavan taajuus vaihtuu eri alueille. Osa radiokanavista käyttää RDS-järjestelmää, joka mahdollistaa kanavan seurannan. Radiojärjestelmä pystyy seuraamaan näiden kanavien taajuuksien muuttamista.

Huomautus: Jos radioasema ei välitä RDS-toiminnon signaalia, viesti AF vilkkuu audiojärjestelmän näytössä.

Huonot vastaanotto-olosuhteet voivat joskus aiheuttaa häiriöitä ja muutoksia taajuuksissa. Kytke silloin automaattinen taajuudenvaihto pois päältä.

Voit ottaa käyttöön tai poistaa käytöstä AF-, PTY31-, REG- ja TA-toiminnot. Tuo näyttöön RDS-valikko painamalla audiojärjestelmän etupaneelin painiketta **12**, valitsemalla vaihtoehto "RDS Options" ja vahvistamalla valinta painamalla audiojärjestelmän etupaneelin painiketta **11** tai ohjauspyörän painiketta **18**.

LAITTEIDEN CD, CD MP3 (1/2)/KUUNTELU

Toistettavien tiedostomuotojen tiedot

Laitte toistaa ainoastaan muotoja MP3/WMA/AAC/WAV.

Jos CD sisältää sekä CD audiotiedostoja että pakattuja tiedostoja, järjestelmä ei huomioi pakattuja tiedostoja.

Huomautus: joitakin suojattuja (tekijänoikeussuojaus) tiedostoja ei voida soittaa.

Audiojärjestelmä voi sisältää enintään 10 000 tiedostoa.

Huomautus: tiedostonimi voi olla enintään 128 merkkiä pitkä. On suositeltavaa käyttää alle 64 merkin pituisia kansioiden ja tiedostojen nimiä sekä välttää erikoismerkkejä.

CD/CD MP3 -levyjen hoito ja puhdistus

Älä säilytä CD/CD MP3 -levyä kuumassa tai auringonvalossa, jotta se ei vahingoitu.

CD/CD MP3 -levy puhdistetaan pyyhkimällä sitä pehmeällä kankaalla CD levyn keskustasta reunoja kohti.

Tutustu aina CD-levyn valmistajan antamiin hoito- ja säilytysohjeisiin.

Huomautus: joitakin naarmuuntuneita tai li-kaisia CD-levyjä ei voida toistaa.

CD/CD MP3: asetus soittimeen

Katso osio «Käyttöön liittyvät varoitoimenpiteet».

Varmista, ettei soittimessa ole CD-levyä, ja aseta sitten CD-levy painettu puoli ylöspäin.

CD/CD MP3 -levyn kuuntelu

Kun laitteeseen asetetaan CD/CD MP3 (painettu puoli ylöspäin), audiojärjestelmä kytkee automaattisesti CD/CD MP3-lähteen ja aloittaa toiston ensimmäisestä kappaleesta.

Jos audiojärjestelmä on sammutettuna ja auton virta on kytkettynä, CD/CD MP3 -levyn asettaminen laitteeseen käynnistää audiojärjestelmän ja CD/CD MP3 -levyn toiston. Jollei virta ole kytkettynä, audiojärjestelmä ei käynnisty.

Jos kuuntelet radiota ja CD/CD MP3-levy on soittimessa, voit kuunnella CD/CD MP3-levyä painamalla **13** audiojärjestelmän etupaneelissa tai ohjauspylvään säätimessä. Toisto käynnistyy, heti kun audiojärjestelmän lähteeksi on vaihtunut CD/CD MP3.

Kappaleen etsiminen

Painamalla audiojärjestelmän etupaneelin säädintä **10** tai kääntämällä ohjauspyörän säätöpyörää **22** voit siirtyä seuraavaan tai edelliseen kappaleeseen.

Pikakelaus

Painamalla pitkään painiketta **10** audiojärjestelmän etupaneelissa voit siirtyä eteen- tai taaksepäin kappaleessa.

Toisto jatkuu, kun vapautat painikkeen.

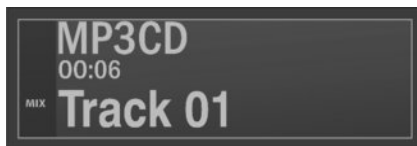

Satunnainen toistojärjestys (Mix)

Kun CD/CD MP3-levy on sisällä, paina pitkään näppäimistön **7** painiketta 4 tai 5 aktiivoidaksesi CD/CD MP3-levyn kappaleiden satunnaisen soittojärjestyksen.

Näytössä syttyy MIX -merkkivalo. Sen jälkeen toistetaan heti satunnaisesti valikoitunut kappale. Vaihto raidasta toiseen tapahtuu satunnaisessa järjestyksessä. Paina uudelleen **7**-näppäimistön näppäintä 4 tai 5, kun haluat peruuttaa satunnaisen soittojärjestyksen, jolloin MIX-merkkivalo sammuu.

Audiojärjestelmän sammuttaminen tai lähteen vaihto eivät poista käytöstä toistoa satunnaisjärjestyksessä.

Sen sijaan CD/CD MP3 -levyn poisto poistaa satunnaisen toistojärjestyksen käytöstä.

Huomautus: CD MP3 -levyssä satunnainen toisto alkaa sillä hetkellä toistettavasta kansiosta. Vaihda kansioon, jonka raitoja haluat toistaa satunnaisessa järjestyksessä.

Tauko

Paina audiojärjestelmän etupaneelin painiketta **23** tai **11**, tai paina ohjauspyörän säätimen painiketta **17** tai painikkeita **20** ja **21** samanaikaisesti, kun haluat mykistää äänen hetkellisesti.

Tämä toiminto kytkeytyy automaattisesti pois päältä äänenvoimakkuutta muutettaessa, lähdettä vaihdettaessa sekä tiedotteiden välityksen yhteydessä.

Tekstitiedot näyttöön (jos saatavilla) (CD-Text tai ID3 tag)

Paina lyhyesti audiojärjestelmän etupaneelin **7**-näppäimistön painiketta 4 tai 5, jos haluat selata ID3 tag -tietoja (esittäjien, albumien tai kappaleiden nimiä). Tuo kaikki ID3 tag-tiedot näkyviin samalle sivulle painamalla pitkään audiojärjestelmän etupaneelin **7**-näppäimistön painiketta 4 tai 5. Kytke toiminto pois painamalla painiketta **9** audiojärjestelmän etupaneelissa.

Huomautus: edellinen näyttö tulee näkyviin automaattisesti muutaman sekunnin kuluttua.

Poista CD/CD MP3

Poista CD/CD MP3-levy soittimesta painamalla painiketta **3** audiojärjestelmän etupaneelissa.

Huomautus: jos levy ei tule ulos 20 sekunnin kuluessa, se palautetaan automaattisesti takaisin CD-soittimeen.

ULKOISET AUDIOLÄHTEET (1/3)

Audiojärjestelmässä on ulkoisen äänilähteen tuloliitäntä ulkoisen äänilähteen (USB-muistitikku, MP3-soitin, iPod®, Bluetooth®-soitin jne.) kytkemiseksi.

Ulkoisen laitteen yhdistäminen on automaattisesti mahdollista seuraavilla tavoilla:

- USB -liitin;
- Jack -liitin;
- Bluetooth®-liitäntä.

Huomautus: Ulkoisia äänilähteitä voivat olla MP3, WMA ja AAC.

Huomautus: käytettävä USB-muisti pitää alustaa FAT32-muotoon ja sen kapasiteetti saa olla enintään 32Gb.

Ulkoinen sisääntulo: USB -liitin

Liitäntä

Kytke iPod® tai USB-muistitikku USB audiojärjestelmän etupaneelin jakkitaluliitäntään.

Kun laitteen liitin on kytketty porttiin USB, soittettava raita ilmestyy näytölle automaattisesti.

Huomautus: Jos kytket laitetta järjestelmään ensimmäistä kertaa, toisto alkaa soittimen ensimmäisen kansion ensimmäisestä raidasta. Muussa tapauksessa toisto alkaa viimeksi soitetusta raidasta (jos kytket saman laitteen kaksi kertaa peräkkäin).

Huomautus: kun laite on kytketty, et voi enää ohjata laitetta suoraan soittimestasi. Käytä sen sijaan audiojärjestelmän painikkeitä.

Käyttö

- iPod®:

Kun olet kytkenyt iPod® -soittimesi, pääset sen valikoihin audiojärjestelmästä käsin.

Järjestelmä säilyttää soittolistasi samantyyppisina kuin ne ovat iPod® -soittimesiasi.

- USB-kortti:

Toisto alkaa automaattisesti USB -korttisi ensimmäisen kansion ensimmäisestä raidasta.

Jos olet valikon hakemistopuussa, voit vaihtaa soittoraitaa tai kansiota pyörittämällä ja painamalla audiojärjestelmän etupaneelin **11**-säätönuppia tai ohjauspyörän **22**-säätönuppia. Jos et ole hakemistopuussa, säätönupin kiertämisellä ei ole vaikutusta.

Huomautus: Pääset laitteesi valikkoon (iPod® tai näppäin USB) painamalla kappaaleen toiston aikana audiojärjestelmän etupaneelin painiketta **9**.

Huomautus: satunnaistoisto USB-muistista toimii samalla tavoin kuin CD- tai MP3-laitteista. Katso lisätietoja luvun «CD/CD MP3-levyn kuuntelu» kohdasta «Satunnainen toistojärjestys (Mix)».

ULKOISET AUDIOLÄHTEET (2/3)

Ulkoisen sisääntulo: Bluetooth® -audiolähteen kuuntelu

Jotta voit käyttää Bluetooth® -audiolaitetasi, sinun on paritettava se autoon ensimmäisen käytön yhteydessä.

Yhdistämisen ansiosta audiojärjestelmä tunnistaa ja tallentaa soittimen Bluetooth® tai puhelimen Bluetooth® muistiin.

Huomautus: jos Bluetooth® -laitteesi sisältää puhelin- ja soittoimintoja, toinen toiminto parittuu automaattisesti ensimmäisen toiminnon parituksesta.

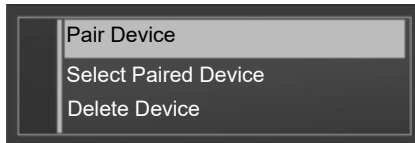

Liitäntä

- Kytke käyttöön soittimen tai puhelimen Bluetooth®-yhteys (lisätietoja on soittimen tai puhelimen käyttöoppaassa);
- Ota käyttöön Bluetooth® audiojärjestelmässä painamalla audiojärjestelmän etupaneelin painiketta **8** tai ohjauspyörän painiketta **19**. Järjestelmän näyttöön ilmestyy viesti Bluetooth®-yhteyden vahvistamiseksi;
- Nelinumeroinen koodi näkyy audiojärjestelmän näytössä;
- Valitse soittimestasi (tai puhelimestasi) «My Radio».

- Syötä näytetty nelinumeroinen koodi kannettavan soittimesi (tai puhelimen) näppäimillä;
- Audiojärjestelmän näyttöön tulee viesti, joka vahvistaa puhelimen yhdistämisen;
- Valitse haluttu äänilähde Bluetooth® painamalla audiojärjestelmän etupaneelin painiketta **13** tai ohjauspyörän painiketta. Käännä sitten säätönappia **11** audiojärjestelmän etupaneelissa tai säätönappia **22** ohjauspyörässä. Vahvista painamalla valitsemaasi lähteen **11** paneelin audiojärjestelmän tai **18** ohjauspyörän alla olevasta säätimestä.

Huomautus: Jos AUX-äänilähde on poissa käytöstä, järjestelmä palaa edelliseen valikkoon.

Laitteesi merkistä ja mallista riippuen Bluetooth®-toiminto ei ehkä sovi osittain tai kokonaan yhteen autosi audiojärjestelmän kanssa. Kysy lisätietoja merkkihuollosta.

ULKOISET AUDIOLÄHTEET (3/3)

Käyttö

Soittimesi on oltava kytketty audiojärjestelmään, jotta kaikkia sen toimintoja voidaan käyttää.

Huomautus: mitään soitinta ei voida liittää audiojärjestelmään, jollei sitä ole aikaisemmin yhdistetty järjestelmään.

Kun Bluetooth®-laite on kytketty, voit käyttää sitä audiojärjestelmästä käsin.

Paina audiojärjestelmän etupaneelin painiketta **11** tai ohjauspyörän painiketta **17**, kun haluat asettaa toiston tauolle (uusi painallus jatkaa kappaleen toistoa).

Laitteen mukaan paina audiojärjestelmän etupaneelin painikkeita **10** tai käännä säätönappia **22** ohjauspyörässä, kun haluat siirtyä edelliseen tai seuraavaan kappaleeseen soittimessa.

Huomautus: käytössä olevien toimintojen määrään vaikuttaa soittimen malli ja sen yhteensopivuus audiojärjestelmään.

Huomautus: joissain erityistapauksissa liittämismenettelyn loppuun vieminen voi edellyttää lisätoimia. Katso laitteesi käyttöopasta.

AUX-IN-tuloliitäntä: Jack-liitäntä

Liitäntä

Kytke tarkoitukseen soveltuvalla kaapelilla (ei mukana) audiojärjestelmän etupaneelin ulkoisen äänilähteen sisääntulon Jack-liitin **15** soittimen kuulokeliitäntään (yleensä 3,5 mm Jack-liitin).

Huomautus: et voi valita tiettyä soittoraitaa suoraan audiojärjestelmästä. Soittoraita voidaan hakea vain ulkoisesta soittimesta, jonka selaamiseksi auto on suositeltavaa pysäyttää.

Käyttö

Ainoastaan teksti AUX ilmestyy audiojärjestelmän näyttöön. Esittäjän tai soittoraidan nimi ei tule näkyviin.



Käsittele kannettavaa audiolaitetta vain silloin, kun liikenneolosuhteet sallivat sen.

Säilytä kannettavaa audiolaitetta ajon aikana asianmukaisella tavalla (se saattaa lentää törmäyksen yhteydessä).

PUHELIMEN YHDISTÄMINEN, YHDISTÄMISEN PERUUTTAMINEN (1/2)

Puhelimen yhdistäminen

Jotta voit käyttää handsfree-järjestelmää, sinun on muodostettava puhelimen Bluetooth®-pariliitos autoon ensimmäisellä käyttökerralla.

Parituksen avulla handsfree-järjestelmä tunnistaa ja muistaa puhelimesi.

Voit yhdistää enintään viisi puhelinta, mutta vain yksi yhteys toimii handsfree-järjestelmässä kerrallaan.

Yhdistäminen voidaan tehdä joko audiojärjestelmän tai puhelimen kautta.

Audiojärjestelmän ja puhelimen on oltava päällä.

Huomautus: jos puhelin on jo kytketty, olemassa oleva yhteys katkeaa automaattisesti uuden parituksen aikana.

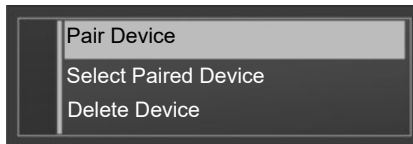

Bluetooth®-puhelimen yhdistäminen audiojärjestelmästä

- Aktivoi puhelimen Bluetooth® (katso lisätietoja puhelimen käyttöoppaasta),
- avaa puhelimen «Phone»-asetusvalikko painamalla audiojärjestelmän etupaneelin painiketta **8** tai ohjauspyörän painiketta **19**
- valitse vaihtoehto «Pair Device» kääntämällä ja painamalla audiojärjestelmän etupaneelin säätönuppia **11** tai ohjauspyörän säätönuppia **19**.

- viesti «Ready to Pair» tulee näkyviin audiojärjestelmän näyttöön.
- käynnistä lähellä olevien Bluetooth®-laitteiden haku puhelimesta,
- valitse puhelimesi laiteluettelosta «Oma_radio» (audiojärjestelmän nimi)
- näppäile puhelimellasi audiojärjestelmän näyttöön ilmestynyt parituskoodi.

Katso lisätietoja puhelimen käyttöoppaasta.

Kun parittaminen on saatu loppuun:

- näyttöön tulee juuri paritetun puhelimen nimi,
- puhelin yhdistyy automaattisesti autoon.

Jos yhdistäminen ei onnistu, audiojärjestelmän näyttöön palaa «Phone»-valikko.

Jos paritettujen puhelinten lista on täysi, uuden puhelimen paritus edellyttää yhden olemassa olevan puhelimen parituksen peruuttamista.

Puhelimen yhdistämisen peruuttaminen

Puhelin poistetaan handsfree-järjestelmän muistista peruuttamalla paritus.

Tuo «Phone»-valikko näkyviin painamalla audiojärjestelmän etupaneelin painiketta **8** tai ohjauspyörän painiketta **19** ja valitse sitten valikosta vaihtoehto «Delete Device». Valitse luettelosta puhelin, jonka pariliitoksen haluat peruuttaa, painamalla audiojärjestelmän etupaneelin painiketta **11** tai ohjauspyörän painiketta **18** ja valitsemalla sitten vaihtoehto «YES».



Hands free -järjestelmän tarkoituksena on helpottaa yhteydenpitoa ja vähentää riskejä niitä kuitenkaan täysin poistamatta. Noudata aina sen maan lainsäädäntöä, jossa ajat.

PUHELIMEN KYTKEMINEN, KYTKENNÄN POISTAMINEN (1/3)

Paritetun puhelimen yhdistäminen

Jotta pääset kaikkiin toimintoihin, puhelimesi on oltava kytketty handsfree-järjestelmään. Handsfree-järjestelmään ei voida liittää puhelinta, jota ei ole yhdistetty siihen ennalta. Katso kohtaa «Puhelimen yhdistäminen» kappaleesta «Puhelimen yhdistäminen, yhdistämisen peruuttaminen».

Huomautus: puhelimen Bluetooth® -yhteyden on oltava päällä.

Automaattinen yhteys

Heti auton käynnistyttyä handsfree-sarja etsii lähellä olevat aiemmin yhdistetyt puhelimet.

Huomautus: ensisijainen puhelin on viimeksi yhdistetty puhelin.

Haku jatkuu kunnes paritettu puhelin löytyy (haku voi kestää viisi minuuttia).

Huomautus:

- kun syytysvirta on kytketty, puhelimesi yhdistyy automaattisesti. Puhelimen automaattinen Bluetooth® -yhteystoiminto voidaan ehkä joutua ottamaan käyttöön handsfree-järjestelmän kanssa. Katso lisätietoja puhelimesi käyttöoppaasta;
- uudelleen liittäessä kahta paritettua puhelinta handsfree-sarjan vastaanottoalueella, etusijalla on viimeksi yhdistetty puhelin, silloinkin kun kyseinen puhelin on auton ulkopuolella, mutta sarjan vastaanottoalueen sisällä.

Huomautus: Puhelin yhdistyy automaattisesti ja keskustelu siirtyy auton kaiuttimiin, jos olet jo aloittanut puhelun luodessasi yhteyttä handsfree-järjestelmään.

Huomautus: Puhelin yhdistyy automaattisesti ja keskustelu siirtyy auton kaiuttimiin, jos olet jo aloittanut puhelun luodessasi yhteyttä handsfree-järjestelmään.

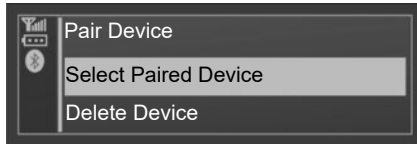

Manuaalinen yhteys (yhdistetyn puhelimen muuttaminen)

Voit kytkeä toisen Bluetooth®-laitteen audiojärjestelmään:

- avaa puhelimen asetusvalikko painamalla painiketta **8** audiojärjestelmän etupaneelissa tai painiketta **19** ohjauspylvään säätimessä;
- valitse valikko «Select Paired Device» käyttämällä **11**-säätöpyörää audiojärjestelmän etupaneelissa tai **22**-säätöpyörää ohjauspyörässä.

Saat näkyviin listan jo paritetuista puhelimista.

- Valitse luettelosta puhelin, jonka haluat yhdistää ja vahvista valintasi painamalla audiojärjestelmän etupaneelin **11**-säätöpyörää tai **22**- säätöpyörää ohjauspyörässä.

Audiojärjestelmän näytön viesti ilmoittaa, että puhelin on yhdistetty.

Liittämisen epäonnistuminen

Jos liittäminen epäonnistuu, varmista että:

- puhelin on päällä;
- puhelimesi akku ei ole purkautunut;
- puhelimesi on jo aiemmin yhdistetty audiojärjestelmään;
- puhelimen ja audiojärjestelmän Bluetooth®-toiminto on aktivoitu;
- puhelin on määritetty hyväksymään kaikki yhdistämispyynnöt.

Huomautus: Handsfree-puhelinjärjestelmän pitkäaikainen käyttö kuluttaa puhelimesi akkua nopeammin.

PUHELIMEN KYTKEMINEN, KYTKENNÄN POISTAMINEN (3/3)

Puhelimen kytkennän poistaminen

Puhelimen kytkeminen irti audiojärjestelmästä:

- Avaa puhelimen asetusvalikko painamalla painiketta **12** tai **8** audiojärjestelmän etupaneelissa tai painiketta **19** ohjauspyörässä;
- Valitse Bluetooth-yhteydet-valikko käyttämällä **11**-säätöpyörää audiojärjestelmän etupaneelissa tai **22**-säätöpyörää ohjauspyörässä;
- Valitse luettelosta puhelin, jonka haluat kytkeä irti. Valitse sitten «Disconnect» kääntämällä ja painamalla audiojärjestelmän etupaneelin **11**-säätöpyörää tai **22**-säätöpyörää ohjauspyörässä.

Myös puhelimen sammuttaminen kytkee sen irti audiojärjestelmästä.

Audiojärjestelmän näyttöön tulee viesti, joka vahvistaa puhelimen yhteyden katkaisemisen.

Huomautus: meneillään oleva puhelu siirtyy automaattisesti puhelimeen, kun yhteys katkeaa.

Katkaistaksesi yhteyden, voit myös:

- audiojärjestelmän Bluetooth®-toiminnon kytkeminen pois päältä;
- kytkeä puhelimen Bluetooth®-toiminnon pois päältä;
- poista yhdistetty puhelin «Phone»-valikon kautta.

Lisätietoja audiojärjestelmän Bluetooth®-toiminnon käytöstä poistamisesta on osion «Yleinen kuvaus» kohdassa «Bluetooth-toiminto».

Katso kappaleen «Puhelimen yhdistämisen peruuttaminen» luvusta «Puhelimen yhdistäminen, yhdistämisen peruuttaminen», kuinka puhelimen Bluetooth®-yhteys poistetaan.

PUHELUN SOITTAMINEN, VASTAANOTTAMINEN (1/3)

Soittaminen luettelossa olevaan yhteystietoon

Kun puhelimen pariliitos on muodostettu, puhelimen yhteystietoluettelo latautuu automaattisesti audiojärjestelmään yhdistämisen jälkeen.

- Avaa puhelimen «Phone»-asetusvalikko painamalla audiojärjestelmän etupaneelin painiketta **8** tai ohjauspyörän painiketta **19**;
- valitse vaihtoehto «Phone Book» kääntämällä ja painamalla audiojärjestelmän etupaneelin säätönuppia **11** tai ohjauspyörän säätönuppia **22**;
- vahvasta valinta painamalla audiojärjestelmän etupaneelin säätönuppia **11** tai ohjauspyörän säätönuppia **18**;
- valitse yhteystieto, jolle haluat soittaa ja vahvasta valinta painamalla audiojärjestelmän etupaneelin säätönuppia **11** tai ohjauspyörän säätönuppia **18**, jolloin puhelu käynnistyy.

Huomautus: Palaa edelliseen näyttöön painamalla audiojärjestelmän etupaneelin painiketta **9**.

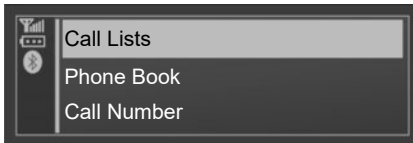

Soittaminen puhelutiedoissa olevaan numeroon

- Avaa puhelimen puhelutiedot painamalla audiojärjestelmän etupaneelin painiketta **8** tai ohjauspyörän painiketta **19** ja valitsemalla sitten vaihtoehto «Call Lists»;
- valitse valikko «Dialled Call», «Received Call» tai «Missed Call» kääntämällä ja painamalla audiojärjestelmän etupaneelin säätönuppia **11** tai ohjauspyörän säätönuppia **22**

- vahvasta valinta painamalla audiojärjestelmän etupaneelin säätönuppia **11** tai ohjauspyörän säätönuppia **18**.

Puhelutiedot tulevan näkyviin audiojärjestelmä näyttöön.

- Valitse yhteystieto, jolle haluat soittaa tai puhelinumero ja vahvasta valinta painamalla audiojärjestelmän etupaneelin säätönuppia **11** tai ohjauspyörän säätönuppia **18**, jolloin puhelu käynnistyy.



On suositeltavaa pysähtyä numeron näppäilemisen tai yhteystiedon hakemisen ajaksi.

Järjestelmä ei tue kaksois-SIM-kortteja ja kolmisuuntaista puhelua, kun puhelin on yhdistettynä. Jos saat puhelun aikana toisen puhelun, uusi puhelu hylätään automaattisesti.

PUHELUN SOITTAMINEN, VASTAANOTTAMINEN (2/3)

Puhelun soittaminen näppäilemällä numero

- Tuo «Phone»-valikko näkyviin painamalla audiojärjestelmän etupaneelin painiketta **8** tai ohjauspyörän painiketta **19** ja valitse sitten valikosta vaihtoehto «Call Number»;
- valitse haluamasi numero numeronäppäimistöllä kääntämällä ja painamalla audiojärjestelmän etupaneelin säätönuppia **11** tai ohjauspyörän säätönuppia **22** ja valitsemalla **↵**.

Voit soittaa uudestaan viimeksi syötettyyn numeroon painamalla pitkään audiojärjestelmän etupaneelin painiketta **8** tai ohjauspyörän painiketta **19**.

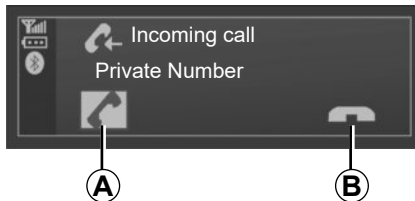

Puhelun vastaanotto

Kun puhelu saapuu, soittajan puhelinnumero näkyy audiojärjestelmän näytöllä (toiminto määrytyy puhelinoperaattorin kanssa tehdyn sopimuksen yksityiskohtien mukaan).

Jos soittajan numero on osoitekirjassa, soittajan numeron sijaan näkyy soittajan nimi.

Jos soittajan numeroa ei voida näyttää, viesti «Private Number» ilmestyy audiojärjestelmän näyttöön.

Puheluun vastaaminen:

- valitse vaihtoehto **A** kääntämällä ja painamalla audiojärjestelmän etupaneelin säätönuppia **11** tai ohjauspyörän säätönuppia **22**;
- paina lyhyesti ohjauspyörän painiketta **17** tai **19**.

Puhelun hylkääminen:

- valitse vaihtoehto **B** kääntämällä ja painamalla audiojärjestelmän etupaneelin säätönuppia **11** tai ohjauspyörän säätönuppia **22**;
- paina pitkään ohjauspyörän painiketta **17** tai **19**.

PUHELUN SOITTAMINEN, VASTAANOTTAMINEN (3/3)



Puhelun aikana:

Voit:

- säädä äänenvoimakkuutta painamalla audiojärjestelmän etupaneelin painiketta **14** tai **16** tai painamalla ohjauspyörän painiketta **20** tai **21**;
- lopeta puhelu painamalla audiojärjestelmän etupaneelin painiketta **8** tai ohjauspyörän painiketta **17** tai **19**.

Kiertämällä audiojärjestelmän etupaneelin säätönuppia **11** voi tehdä seuraavaa:

- lopettaa puhelun (valitse **C**-kuvake ja paina säätönuppia);
- siirtää keskustelun audiojärjestelmästä puhelimeen (valitse **D**-kuvake ja paina säätönuppia);
- käyttää puhelimesi näppäimistöä audiojärjestelmällä (valitse **E**-kuvake ja paina säätönuppia).

JÄRJESTELMÄN SÄÄDÖT (1/2)

Radion tekstinäyttö

Radiotekstitoiminnon näyttäminen:

- paina audiojärjestelmän etupaneelin painiketta **12**;
- valitse **«Radio»**-valikkokäyttämällä audiojärjestelmän etupaneelin säätönuppia **11**;
- vahvasta valinta painamalla audiojärjestelmän etupaneelin säätönuppia **11**.

Radiotekstin näyttöön saattaa mahtua enintään 64 merkkiä.

Huomautus: jos tietoja ei ole saatavilla, audiojärjestelmän näytössä näkyy viesti Ei viestiä.

Audioasetukset

Ääniasetusten näyttäminen:

- paina audiojärjestelmän etupaneelin painiketta **12**;
- valitse vaihtoehto **«parameters»** käyttämällä audiojärjestelmän etupaneelin säätönuppia **11**;
- vahvasta valinta ja tuo näkyviin ääniasetusvalikko painamalla järjestelmän etupaneelin painiketta **11**;
- valitse **«Audio»**, jolloin voit selata eri osioita seuraavassa järjestyksessä:
 - Basso
 - Diskantti
 - Fader (erillinen äänenvoimakkuus etu- ja takakaiuttimissa)
 - Balanssi (erillinen äänenvoimakkuus vasemman- ja oikeanpuoleisissa kaiuttimissa)

Voit muuttaa kunkin asetuksen arvoa pyörittämällä audiojärjestelmän etupaneelin säätönuppia **11**.

Vahvasta valinta painamalla audiojärjestelmän etupaneelin säätönuppia **11**, jolloin näyttöön palaa edellinen valinta.

Jollet säädä asetuksia muutama sekuntiin, poistut valikosta. Voit myös poistua valikosta painamalla audiojärjestelmän etupaneelin painiketta **9**.

Säädöt AUX

Valitse **«parameters»**-valikko, käännä audiojärjestelmän etupaneelin säätönuppia **11** ja valitse sitten vaihtoehto **«Aux In»**, jolloin voit selata eri osioita seuraavassa järjestyksessä:

- KORKEA;
- KESKI;
- MATALA.

Eri säätöalueiden arvot ovat seuraavat:

- KORKEA (300 mV);
- KESKI (600 mV);
- MATALA (1 200 mV).

Kielen valinta

Valitse **«parameters»**-valikosta **«Language»**-vaihtoehto ja valitse sitten haluamasi kieli.

JÄRJESTELMÄN SÄÄDÖT (2/2)

Oletusasetukset

Oletusasetusten palauttaminen:

- Näytä asetusvalikko painamalla audiojärjestelmän etupaneelin painiketta **12**.
- valitse **«parameters»**-valikko käyttämällä audiojärjestelmän etupaneelin säätönuppia **11**;
- Paina audiojärjestelmän etupaneelin säätönuppia **11**, jolloin asetusvalikko tulee näkyviin. Valitse sitten vaihtoehto «Default audio».

Audiojärjestelmä pyytää sinua vahvistamaan valintasi näyttöön tulevassa viestissä. Tämä toiminto palauttaa kaikki audiojärjestelmän oletusasetukset.

Puhelinasetukset

Avaa puhelimen asetusvalikko painamalla painiketta **8** audiojärjestelmän etupaneelissa tai painiketta **19** ohjauspylvään säätimessä.

Jollet säädä asetuksia muutamaa sekuntiin, poistut valikosta. Voit myös poistua valikosta painamalla audiojärjestelmän etupaneelin painiketta **9**.

Turvakoodi

Audiojärjestelmäsi on suojattu turvakoodilla (saa jälleenmyyjältä). Se lukitsee audiojärjestelmän elektronisesti, kun virransyöttö katkaistaan (akku irrotetaan, järjestelmä kytketään irti, sulake palaa jne.).

Saadaksesi audiojärjestelmän toimimaan sinun on syötettävä nelinumeroinen turvakoodi.

Kirjaa koodi ylös ja säilytä sitä varmassa paikassa. Jos kadotat sen, ota yhteys merkkihuoltoon.

Koodin syöttäminen

Turvakoodin syöttäminen:

- Kytke järjestelmän virta painamalla lyhyesti audiojärjestelmän etupaneelin painiketta **1**. Viesti KOODI ja numerosarja 0000 tulevat näyttöön.

- Aseta ensimmäisen vilkkuvan numeron arvo painamalla painiketta audiojärjestelmän etupaneelin näppäimistön **7** painiketta **1**, kunnes haluamasi numero näkyy.
- Anna seuraavat numerot painamalla painikkeita **2**, **3** ja **4** audiojärjestelmän etupaneelin näppäimistöllä **7** samalla tavalla.

Kun olet valinnut neljännen numeron, pidä audiojärjestelmän etupaneelin näppäimistön **7** painiketta **6** painettuna.

Nyt kun koodin syöttäminen on päättynyt, lukitus aukeaa välittömästi.

Koodi syötetään väärin

Jos koodi on virheellinen, viesti VÄÄRÄ KOODI... ODOTA tulee näkyviin audiojärjestelmän näyttöön.

Odota noin minuutin ajan ja syötä koodi uudelleen.

Odotusaika kaksinkertaistuu jokaisesta virheestä.

TOIMINTAHÄIRIÖT (1/3)

Kuvaus	Mahdolliset syyt	Ratkaisut
Ääni ei kuulu.	Äänenvoimakkuus on säädetty minimiin tai taukotoiminto on päällä.	Lisää äänenvoimakkuutta tai kytke taukotoiminto pois päältä.
Audiojärjestelmä ei toimi eikä näyttö toimi.	Audiojärjestelmässä ei ole virtaa.	Kytke virta audiojärjestelmään.
	Audiojärjestelmän sulake on sulanut.	Vaihda sulake (katso auton käyttöoppaan kappaletta «Sulakkeet»).
Audiojärjestelmä ei toimi, mutta näyttö toimii.	Äänenvoimakkuus on säädetty minimiin.	Paina audiojärjestelmän etupaneelin painiketta 16 tai käännä painiketta 1 , tai paina kauko-ohjaimen painiketta 16 tai 20 .
	Oikosulku kaiuttimissa.	Kysy lisätietoja merkkiedustajalta.
Vasemmasta tai oikeasta kaiuttimesta ei kuulu mitään, ei radion eikä CD:n ollessa käytössä.	Äänen balanssin säätö (vasen/oikea-säätö) on virheellinen.	Säädä äänen balanssi oikeaksi.
	Kaiuttimen kytkentä on irti.	Kysy lisätietoja merkkiedustajalta.
Radion vastaanotto on huono tai ei kuulu lainkaan.	Auto on liian kaukana radioasemasta, jolle radio on viritetty (taustamelu tai häiriöt).	Etsi toinen radioasema, jonka signaalin paikallinen vastaanotto on parempi tai kytke "RDS-AF" pois päältä.
	Moottorin häiriöt hankaloittavat vastaanottoa.	Kysy lisätietoja merkkiedustajalta.
	Antenni on vioittunut, tai se ei ole kunnolla kiinni.	Kysy lisätietoja merkkiedustajalta.

TOIMINTAHÄIRIÖT (2/3)

Kuvaus	Mahdolliset syyt	Ratkaisut
CD/CD MP3 -levyn toistamisen aloittaminen kestää pitkään.	CD-levy on likainen.	Poista CD-levy ja puhdista se.
	CD MP3.	Odota: CD MP3 -kohteiden pyyhintä kestää kauemmin.
"CD ERROR" ilmestyy näytölle tai CD/CD MP3 -levy tulee ulos audiojärjestelmästä.	CD-levy on syötetty väärin tai on likainen/vioitunut tai ei ole yhteensopiva.	Poista CD/CD MP3 -levy. Varmista, että CD/CD MP3 -levy on puhdas, hyvässä kunnossa ja yhteensopiva.
Kaikki CDMP3 -tiedostot eivät toistu.	Samalle CD-levylle on tallennettu audiotiedostoja ja muun tyyppisiä tiedostoja.	Tallenna audiotiedostot ja muun tyyppiset tiedostot eri CD-levyille.
Audiojärjestelmä ei pysty lukemaan CD MP3-levyä.	CD on poltettu alle 8x- tai yli 16x-nopeudella.	Valitse CD polttonopeudeksi 8x.
	CD-levy on poltettu multisession-tekniikalla.	Polta CD-levy koko levy kerralla (Disc at Once) tai CD-levy kappale kerralla (Track At Once) ja viimeistele levy viimeisen kerran jälkeen.
CDMP3 -levyn toiston laatu on huono.	CD-levy on musta tai muun värinen. Pienempi heijastavuus heikentää toiston laatua.	Kopioi CD-levy värittömälle tai vaalealle CD-levylle.

TOIMINTAHÄIRIÖT (3/3)

Kuvaus	Mahdolliset syyt	Ratkaisut
Matkapuhelin ei kytkeydy audiojärjestelmään.	<ul style="list-style-type: none">- Puhelimesi ei ole päällä.- Puhelimesi akku on purkautunut.- Puhelintasi ei ole aiemmin paritettu handsfree-järjestelmään.- Bluetooth®-toimintoa ei ole kytketty käyttöön puhelimesi ja audiojärjestelmässä.- Puhelinta ei ole konfiguroitu hyväksymään audiojärjestelmän yhdistämispyyntöä.	<ul style="list-style-type: none">- Kytke puhelimeen virta.- Lataa puhelimesi akku.- Yhdistä puhelin handsfree-järjestelmään pariliitoksella.- Käynnistä puhelimen ja audiojärjestelmän Bluetooth®-toiminto.- Konfiguroi puhelin hyväksymään audiojärjestelmän yhdistämispyyntöä.
Bluetooth®-audiosoitinta ei saa liitettyä järjestelmään.	<ul style="list-style-type: none">- Soittimesi ei ole päällä.- Soittimesi akku on purkautunut.- Soitintasi ei ole aikaisemmin yhdistetty audiojärjestelmään.- Bluetooth®-toimintoa ei ole kytketty käyttöön puhelimesi ja kannettavassa musiikkisoittimessa.- Kannettavaa soitintasi ei ole määritetty hyväksymään audiojärjestelmän yhdistämispyyntöä.- Musiikkia ei ole laitettu päälle soittimestasi käsin.	<ul style="list-style-type: none">- Kytke soittimeen virta.- Lataa soittimesi akku.- Yhdistä soittimesi audiojärjestelmään.- Aktivoi soittimesi ja audiojärjestelmän Bluetooth®.- Määritä kannettavan soittimen asetukset sellaisiksi, että se hyväksyy audiojärjestelmän yhdistämispyyntöä.- Soittimesi yhteensopivuustasosta riippuen voi olla että sinun täytyy laittaa musiikki soimaan soittimestasi.
Viesti «Akun varaustila heikko» ilmestyy näkyviin.	Handsfree-puhelintoiminnon pitkäaikainen käyttö kuluttaa puhelimesi akkua nopeammin.	Lataa puhelimesi akku.

AAKKOSELLINEN HAKEMISTO (1/2)

A			
aaltojen taajuudet	FIN.13		
Ä			
äänenvoimakkuus.....	FIN.12		
A			
AF-RDS-taajuuksien seuraaminen	FIN.14		
autoradio			
automaattinen toimintatila	FIN.13		
käsikäyttöinen toimintatila	FIN.13		
radioasemien automaattinen tallennus muistiin	FIN.13		
radioasemien esivalinta.....	FIN.13		
radiokanavan valinta	FIN.13		
aux-lähtö.....	FIN.17		
B			
Bluetooth®.....	FIN.10 – FIN.11		
Bluetooth® -audiosoitin	FIN.18		
Bluetooth-yhteys.....	FIN.18		
C			
CD-soitin / CD- ja MP3-soitin			
äänentoisto satunnaisessa järjestyksessä	FIN.16		
CD:n ja MP3:n ominaisuudet	FIN.15		
kuunteleminen.....	FIN.15		
laittaminen sisään laitteeseen	FIN.15		
ottaminen ulos laitteesta	FIN.16		
pikakelaus	FIN.15		
CD-teksti	FIN.16		
I			
ID3 tagi	FIN.16		
J			
Jack-pistorasia.....	FIN.18		
K			
käynnistäminen.....	FIN.12		
käyttöön liittyvät varoimenpiteet	FIN.2		
kielet	FIN.28		
L			
lähdön valinta	FIN.12		
M			
mykistys.....	FIN.12		
O			
oletussäädöt	FIN.29		
P			
painikkeet	FIN.4 → FIN.9		
puhelimien handsfree-järjestelmä	FIN.25 → FIN.27		
puhelimien handsfree-sarja	FIN.11		
puhelimien kytkeminen.....	FIN.22		
puhelimien kytkeminen irti.....	FIN.24		
puhelimien liittäminen pariiksi	FIN.20 – FIN.21		
puhelimien pariiliitoksen purkaminen	FIN.21		
puhelinluettelo	FIN.25		
puhelu.....	FIN.26		
puheluhistoria	FIN.25		
puhelun vastaanotto	FIN.26		
puhelun voimakkuus.....	FIN.27		
pysäyttämisen	FIN.12		
pysäytys (pause)	FIN.16		
R			
radio-teksti	FIN.28		
RDS	FIN.10		
S			
säätimet.....	FIN.4 → FIN.9		
säätö			
audio	FIN.28		
soittaminen	FIN.25 → FIN.27		
T			
taajuusalueet FM / LW / MW	FIN.10 – FIN.11		
toimintahäiriöt	FIN.30 → FIN.32		

AAKKOSELLINEN HAKEMISTO (2/2)

turvakoodi.....FIN.29

U

USB-pistorasia.....FIN.17

V

vaihde.....FIN.12

W

WMA (Windows Media Audio) -audioformaatti.....FIN.15

Y

yhteys
 epäonnistuminen.....FIN.23

Sadržaj

Mjere opreza pri upotrebi	HR.2
Predstavljanje komandi	HR.4
Općeniti opis	HR.10
Način rada	HR.12
Slušanje radija	HR.13
Slušanje CD-a/CD-a MP3	HR.15
Vanjski audio izvori	HR.17
Uparivanje/uklanjanje telefona s popisa uparenih uređaja	HR.20
Povezivanje/Odspajanje telefona	HR.22
Pozivanje/primanje poziva	HR.25
Podešavanja sustava	HR.28
smetnje u radu	HR.30

Prijevod s francuskog. Kopiranje ili prijevod, čak i djelomično, zabranjeni su bez prethodnog pismenog odobrenja proizvođača vozila.

MJERE OPREZA ZA KORISNIKE (1/2)

Obavezno slijedite dolje navedene mjere opreza prilikom upotrebe sustava iz sigurnosnih razloga ili zbog opasnosti od materijalne štete. Obavezno poštujujte zakone koji su na snazi u zemlji u kojoj se nalazite.



Mjere opreza za rukovanje audio sustavom

- Rukujte komandama (na prednjem dijelu ili na upravljaču) i pogledajte informacije na zaslonu kada to uvjeti u prometu budu dozvoljavali.
- Podesite jačinu zvuka na umjerenu razinu koja omogućuje da se čuje buka u okruženju.

Mjere opreza za opremu

- Nemojte skidati niti mijenjati sustav kako bi se izbjegla opasnost od oštećenja opreme i opekotina.
- U slučaju nepravilnosti u radu te za zahvate skidanja, kontaktirajte predstavnika proizvođača.
- Ne umećite strana tijela ili oštećene i zaprljane CD/CD MP3 diskove u čitač.
- Upotrebljavajte isključivo okrugle CD/CD MP3 diskove promjera 12 cm.
- Diskovima rukujte držeći ih za unutarnje i vanjske rubove, bez dodirivanja strane CD/CD MP3 diska na kojoj ništa nije otisnuto.
- Ne lijepite papir na CD/CD MP3.
- Prilikom dulje upotrebe, pažljivo izvadite CD/CD MP3 iz čitača jer može biti vruć.
- Nikada ne izlažite CD/CD MP3 izvoru topline ili izravnoj sunčevoj svjetlosti.

Mjere opreza za telefon

- Postoje zakoni kojima je propisano korištenje telefona u automobilu. Oni isto tako ne dopuštaju korištenje sustava za telefoniranje u načinu rada slobodne ruke u svim situacijama u vožnji: vozač mora ostati koncentriran na vožnju.
- Telefoniranje u vožnji ometa vozača i vrlo je opasno u svim fazama korištenja (unos broja, razgovaranje, traženje unosa u imeniku...).

Održavanje prednjeg dijela

- Koristite meku krpu i, ako je potrebno, malo vode sa sapunicom. Mekom i lagano vlažnom krpom isperite, te zatim obrišite mekom suhom krpom.
- Nemojte pritiskati zaslon na prednjem dijelu i upotrebljavati proizvode na bazi alkohola.

MJERE OPREZA ZA KORISNIKE (2/2)

Prethodno prihvaćanje općih uvjeta za prodaju obavezno je prije upotrebe sustava.

Opis modela, prikazan u ovoj knjižici uputstava, sastavljen je na osnovu karakteristika poznatih na dan sastavljanja ovog dokumenta. **Knjižica objedinjuje sve postojeće funkcije za opisane modele. Njihova prisutnost ovisi o modelu opreme, odabranim opcijama i zemlji prodaje. Isto tako, u ovom dokumentu mogu biti opisane i neke funkcije koje bi se tek trebale pojaviti tijekom godine. Zasloni prisutni u knjižici nisu vezani ugovornom obavezom.** Ovisno o marki i modelu vašeg telefona, neke funkcije mogu biti djelomično ili u potpunosti nekompatibilne s multimedijjskim sustavom vašeg vozila.

Da biste saznali više, potražite savjet Predstavnik marke.

PREDSTAVLJANJE KOMANDI (1/6)

Prednji dio sustava

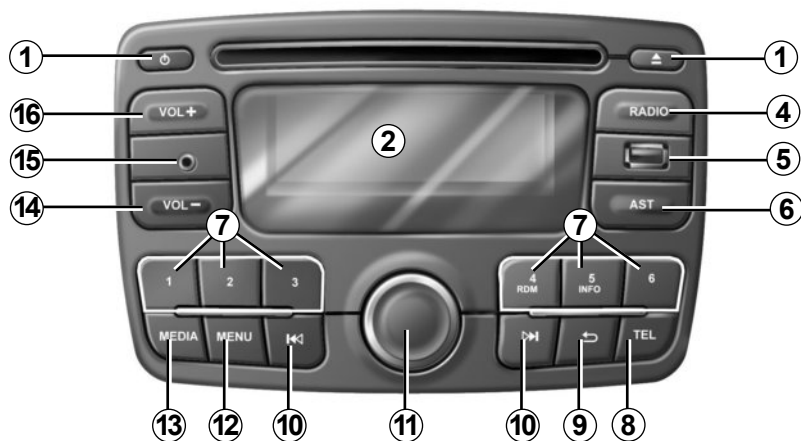

Komande ispod upravljača

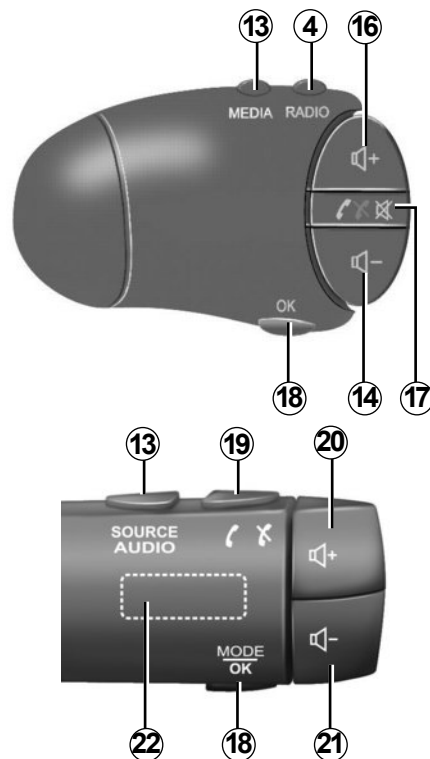

Prednji dio sustava može se razlikovati.

PREDSTAVLJANJE KOMANDI (2/6)

Prednji dijelovi sustava

A

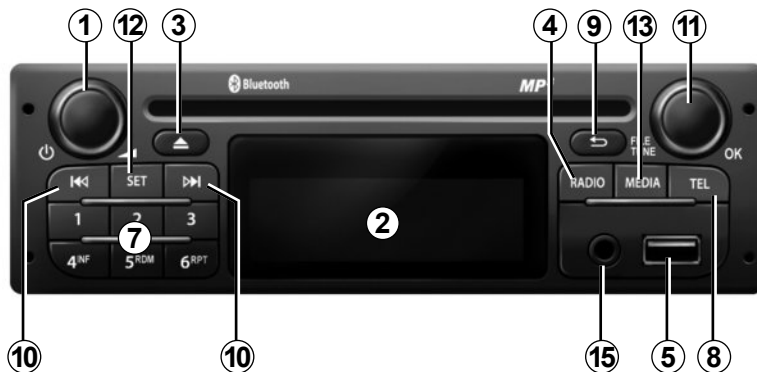

B

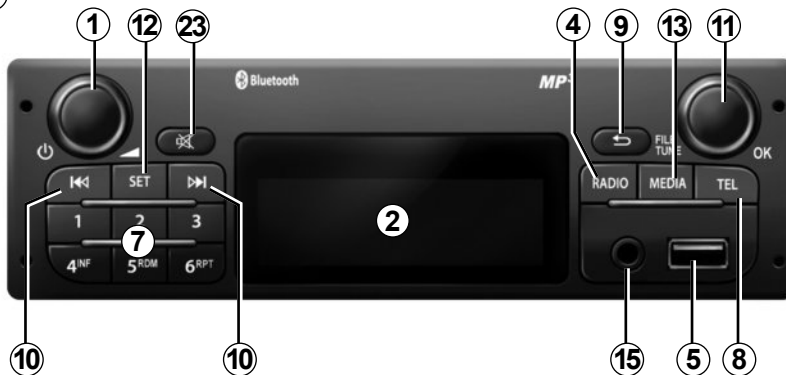

PREDSTAVLJANJE KOMANDI (3/6)

Prednji dio sustava

©



PREDSTAVLJANJE KOMANDI (4/6)

	AUDIO funkcija	Funkcija TELEFON
1	Kratki pritisak: uključivanje/isključivanje. Okretanje: podesite glasnoću (samo za komande A , B i C).	
2	Zaslon s informacijama.	
3	Izbacivanje CD/CD MP3 diska.	
4	Biranje radijskog izvora i valne duljine. Frekvencijska područja su FM1, FM2, AM, FM, AST.	
5	Utičnica USB za iPod® ili pomoćni audio izvori.	
6	Kratki pritisak: za uključivanje načina rada AST i povratak u posljednju postaju AST koju ste slušali. Dugi pritisak: pokretanje pretraživanja šest radijskih postaja s najjačim signalom.	
7	Kratki pritisak: pozivanje prethodno pohranjene radijske postaje. Dugi pritisak: memoriranje radijske postaje.	
8		Kratki pritisak: pristup izborniku "Phone". Dugi pritisak: pozivanje posljednjeg biranog broja. Za vrijeme trajanja poziva: završite poziv u tijeku.
9	<ul style="list-style-type: none">– Povratak na prethodni zaslon/prethodnu razinu prilikom kretanja po izbornicima;– poništavanje radnje u tijeku.	

PREDSTAVLJANJE KOMANDI (5/6)

	AUDIO funkcija	Funkcija TELEFON
10	<p>Kratak pritisak: promjena pjesme (CD/CD MP3, neki prijenosni audio uređaji) ili promjena frekvencije radija.</p> <p>Dugačak pritisak: brzo premotavanje pjesme na CD/CD MP3 pogonu naprijed/nazad na nekim prenosivim reproduktorima zvuka ili prikazivanje radijskih postaja sve dok se gumb ne otpusti.</p>	
11	<p>Dok slušate CD/CD MP3, USB, iPod®, prijenosni Bluetooth® reproduktor zvuka: isključite zvuk i uključite pauzu.</p>	
	<p>Kratki pritisak: potvrđivanje radnje.</p> <p>Okretanje: navigacija izbornicima, popisima ili radijskim frekvencijama (u koracima od 0,05 Hz).</p>	
12	Pristupanje izborniku personaliziranog podešavanja.	
13	<p>Odabir željenog medija (ako je spojen): CD/CD MP3 → iPod® → USB → AUX → Bluetooth®.</p>	
14, 21	Smanjenje glasnoće trenutnog izvora zvuka.	
15	Pomoćni ulaz.	
16, 20	Povećanje glasnoće trenutnog izvora zvuka.	
17	<ul style="list-style-type: none"> – Isključenje zvuka trenutno odabranog izvora za slušanje glazbe; – Isključite zvuk i pauzirajte reprodukciju uređaja CD/CD MP3, USB, iPod® i prenosivog Bluetooth® reproduktora zvuka. 	<p>Izvan područja prijema poziva:</p> <ul style="list-style-type: none"> – dugi pritisak: pozivanje posljednjeg biranog broja. <p>Prilikom prijema poziva:</p> <ul style="list-style-type: none"> – kratki pritisak: odgovaranje na poziv; – dugi pritisak: odbijanje poziva. <p>Za vrijeme trajanja poziva: završite poziv u tijeku.</p>

PREDSTAVLJANJE KOMANDI (6/6)

	AUDIO funkcija	Funkcija TELEFON
18	Potvrđivanje radnje.	
19		<ul style="list-style-type: none"> – Kratki pritisak: pristup izborniku «Phone». – Dugi pritisak: pozivanje posljednjeg biranog broja. Prilikom prijema poziva: <ul style="list-style-type: none"> – kratki pritisak: odgovaranje na poziv; – dugi pritisak: odbijanje poziva. Za vrijeme trajanja poziva: završite poziv u tijeku.
20+21	<ul style="list-style-type: none"> – Isključenje zvuka trenutno odabranog izvora radija; – isključite zvuk i pauzirajte reprodukciju uređaja CD/CD MP3, USB, iPod® ili Bluetooth® prenosivog reproduktora zvuka. 	
22	Okretanje: <ul style="list-style-type: none"> – radio: kretanje po popisu radijskih postaja; – medij: prebacivanje na prethodnu/sljedeću pjesmu. Kratki pritisak: otvaranje trenutnog popisa za reprodukciju. Dugi pritisak: <ul style="list-style-type: none"> – vratite se na prethodni zaslon/prethodnu razinu dok se krećete izbornicima; – poništavanje radnje u tijeku. 	Okretanje: <ul style="list-style-type: none"> – izbornik “Phone”: kretanje po popisu. Kratki pritisak: potvrđivanje radnje. Dugi pritisak: <ul style="list-style-type: none"> – vratite se na prethodni zaslon/prethodnu razinu dok se krećete izbornicima; – poništavanje radnje u tijeku.
23	<ul style="list-style-type: none"> – Isključenje zvuka trenutno odabranog izvora radija; – isključite zvuk i pauzirajte reprodukciju uređaja CD/CD MP3, USB, iPod® ili Bluetooth® prenosivog reproduktora zvuka. 	

OPĆENITI OPIS (1/2)

Uvod

Audio sustav osigurava sljedeće funkcije:

- radio RDS;
- čitač CD/CD MP3;
- upravljanje pomoćnim audio izvorima;
- sustav za telefoniranje u načinu rada slobodne ruke Bluetooth®.

Funkcije radija i CD/CD MP3

Vaš audiosustav omogućuje slušanje radijskih postaja i reprodukciju audio zvuka s CD-a i formata MP3, WMA, AAC, WAV.

Radijske postaje sortirane su po frekvencijama: FM (promjena frekvencije) i AM (promjena valne duljine).

Sustav RDS omogućuje prikaz imena određenih postaja i slušanje vrsta programa ili informacija koje emitiraju FM radijske postaje:

- informacije o općenitom stanju u prometu (TA);
- poruke o hitnim situacijama (PTY31).

Pomoćna audio funkcija

Možete slušati svoj prijenosni audio uređaj izravno preko zvučnika u vozilu. Postoji nekoliko različitih mogućnosti spajanja prijenosnog uređaja, što ovisi o vrsti vašeg uređaja:

- utičnica USB;
- utičnica Jack;
- spajanje Bluetooth®.

Dodatne informacije o kompatibilnim uređajima zatražite od odobrenog dobavljača.

OPĆENITI OPIS (2/2)

Funkcija telefoniranja u načinu rada slobodne ruke

Sustav za telefoniranje u načinu rada slobodne ruke Bluetooth® osigurava korištenje sljedećih funkcija bez rukovanja telefonom:

- uparivanje do 5 telefona;
- pozivanje/primanje/odbijanje poziva;
- prijenos popisa kontakata iz memorije i SIM kartice telefona;
- pregled zapisa poziva koji su uspostavljeni putem audiosustava;
- pozivanje pretinca govorne pošte.

Kompatibilnost telefona

Neki telefoni nisu kompatibilni sa sustavom slobodne ruke, ne omogućuju korištenje svih ponuđenih funkcija ili ne osiguravaju optimalnu akustičnu kvalitetu.

Za više detalja o popisu kompatibilnih telefona obratite se Predstavniku marke ili pogledajte internetsku stranicu proizvođača ako ona postoji.



Vaš sustav za telefoniranje u načinu rada slobodne ruke ima za cilj olakšati komunikaciju i smanjiti faktore opasnosti, ali to ne znači da oni ne postoje. Obavezno poštujujte zakone koji su na snazi u zemlji u kojoj se nalazite.

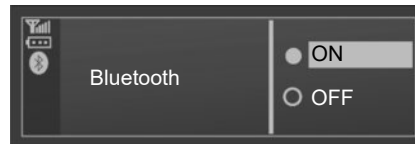

Funkcija Bluetooth®

Ova funkcija omogućuje audio sustavu da prepozna i upravlja vašim prijenosnim audio uređajem ili mobilnim telefonom putem uparivanja Bluetooth®.

Funkciju Bluetooth® možete uključiti/isključiti putem izbornika "Bluetooth":

- izbornik "Phone" prikažite pritiskom na tipku **8** na prednjoj ploči audiosustava ili **19** na komandi upravljača;
- okretanjem i pritiskom **11** na prednjoj ploči audiosustava odaberite "Bluetooth";
- odaberite ON/OFF.

POKRETANJE

Pokretanje i zaustavljanje

Kratko pritisnite tipku **1** na prednjoj ploči audiosustava da biste uključili sustav.

Možete upotrebljavati vaš audio sustav bez pokretanja vozila. Radit će deset minuta. Pritisnite tipku **1** na prednjoj ploči audiosustava da bi sustav nastavio s radom još deset minuta.

Isključite audiosustav kratkim pritiskom na gumb **1** na prednjoj ploči audiosustava.

Odabir izvora

Pregledajte razne izvore zvuka tako da uzastopno pritišćete **13** na prednjoj ploči audiosustava ili na komandi na kolu upravljača. Prilikom pomicanja izvori se prikazuju sljedećim redoslijedom: CD/CD MP3 → iPod → USB → AUX → Bluetooth®.

Napomena: pritisnite gumb **8** na prednjem zaslonu audiosustava ili **19** na komandama na kolu upravljača da biste prikazali telefonski izbornik.

Ako umetnete CD/CD MP3 dok je radio upaljen, izvor se automatski mijenja i automatski započinje čitanje CD-a.

Radioizvor možete odabrati pritiskom na gumb **4** na prednjoj ploči audiosustava ili na komandama na upravljaču.

Uzastopnim pritiscima na gumb **4** na prednjoj ploči audiosustava ili na komandama na kolu upravljača pomičite se kroz valne duljine sljedećim redoslijedom: FM1 → FM2 → AM → FM1...

Jačina zvuka

Prilagodite glasnoću pritiskom na gumb **14** ili **16** na prednjoj ploči audiosustava ili na komandama na kolu upravljača, ili okretanjem gumba **1** prednje ploče audiosustava ili tako da pritisnete gumb **20** ili **21** na komandama na kolu upravljača.

Na zaslonu audiosustava se prikazuje "VOLUME" popraćeno trenutačno podešenom vrijednošću (od 00 do 31).

Isključivanje zvuka

Da biste isključili zvuk, kratko pritisnite gumb **23** na prednjem dijelu ploče audiosustava ili gumb **17** na komandi na kolu upravljača, ili istovremeno gumb **20** i **21** na komandi na kolu upravljača.

Poruka "ISKLUJUČEN ZVUK" prikazuje se na zaslonu audiosustava.

Kratko ponovno pritisnite gumb **23** na prednjoj ploči audiosustava ili gumb **17** na komandi na kolu upravljača, ili istovremeno gumb **20** i **21** na komandi na kolu upravljača da biste nastavili s reprodukcijom trenutnog izvora.

Možete poništiti isključivanja zvuka pritiskom na gumb **14** ili **16** na prednjoj ploči audiosustava ili na komandama na kolu upravljača, ili okretanjem gumba **1** prednje ploče audiosustava ili tako da pritisnete gumb **20** ili **21** na komandama na kolu upravljača.

SLUŠANJE RADIJA (1/2)

Odaberite valnu duljinu

Uzastopno pritisćite **4** na prednjoj ploči audiosustava da biste odabrali željenu valnu duljinu: FM1, FM2, AM, FM1...

Odabir radijske postaje

Postoje različiti načini odabira radio stanica.

Automatsko traženje

Ovaj način rada omogućuje automatsko traženje dostupnih radijskih postaja.

Da biste pristupili stanicama, kratko pritisnite **10** na prednjoj ploči audiosustava.

Da biste zaustavili pretraživanje stanica, kratko pritisnite **4**, **10** ili neki od gumbi na tipkovnici **7** na prednjoj ploči audiosustava.

Ručno traženje

Ovaj način rada omogućuje ručno traženje stanica pretraživanjem odabrane valne duljine. Da biste pristupili stanicama, pritisnite i držite **10** na prednjoj ploči audiosustava.

Možete otpustiti gumb **10** na prednjoj ploči audiosustava za preciznije traženje. Okrenite gumb **11** na prednjoj ploči audiosustava da biste povećali ili smanjili frekvenciju u koracima od 0,05 Hz (ovisno o u smjeru okretanja).

Memoriranje radijskih postaja

Ovaj način rada omogućuje slušanje radijskih postaja koje ste prethodno memorirali.

Odaberite valnu duljinu, a zatim odaberite radio stanicu odabirom ranije opisanih načina rada.

Pritisnite i držite neki od gumba na tipkovnici **7** na prednjoj ploči audiosustava da biste pohranili stanicu. Zvučni signal označuje da je stanica pohranjena.

Možete memorirati do šest stanica za svaku valnu duljinu.

Pritisnite neki od gumba na tipkovnici **7** na prednjoj ploči audiosustava da biste uključili pohranjenu stanicu.

SLUŠANJE RADIJA (2/2)

Funkcija AST (Autostore)

Funkcija AST omogućuje memoriranje šest radijskih postaja s najjačim signalom u regiji u kojoj se nalazite.

Dok slušate radio nakratko pritisnite gumb **6** na prednjoj ploči audiosustava da biste uključili način rada AST. Radio se vraća na posljednju slušanu radijsku postaju AST. Pritisnite i držite gumb **6** na prednjoj ploči audiosustava. Automatsko skeniranje frekvencija uključuje se za pretraživanje šest najboljih postaja.

Dok slušate radio, pritisnite tipku **12** na prednjoj ploči audiosustava, a zatim odaberite "Radio Autostore". Pritisnite gumb **11** na prednjoj ploči audiosustava ili gumb **18** na komandama na upravljaču da biste potvrdili i uključili način rada AST. Automatsko skeniranje frekvencija uključuje se za pretraživanje šest najboljih postaja.

Da biste se prebacili s jedne spremljene frekvencije na drugu, pritisnite neki od gumba na tipkovnici **7** na prednjoj ploči audiosustava. Frekvencija s najjačim signalom bit će pohranjena kao P1.

Napomena: neke tipke možda neće sadržavati radijsku stanicu ako "Radio Autostore" pronađe manje od šest stanica.

Ručno traženje

U načinu rada AST možete ručno promijeniti frekvencije koje je vaš audiosustav otkrio.

Pritisnite neki od gumba **10** na prednjoj ploči audiosustava da biste prilagodili frekvenciju, a zatim pritisnite i držite neki od gumba na tipkovnici **7** da biste spremili odabranu frekvenciju.

Napomena: frekvencijski pojasevi FM1, FM2, AM i AST omogućuju pohranjivanje ukupno 24 radijske postaje.

Praćenje frekvencija AF-RDS

Frekvencija stanice FM se mijenja ovisno o zemljopisnom području. Neke stanice upotrebljavaju sustav RDS s praćenjem frekvencija. Audio sustav može pratiti promjenu frekvencije tih stanica.

Napomena: ako radijska postaja ne omogućuje funkciju frekvencije RDS, poruka AF treperi na zaslonu audiosustava.

Loši uvjeti prijema ponekad mogu uzrokovati nenadane promjene frekvencije. U tom slučaju isključite automatsko praćenje promjene frekvencije.

Da biste uključili/isključili funkcije AF, PTY31, REG, TA, prikažite izbornik RDS pritiskom na gumb **12** na prednjoj ploči audiosustava, zatim odaberite "RDS Options", a potom pritisnite gumb **11** na prednjoj ploči audiosustava ili gumb **18** na komandama na upravljaču da biste potvrdili odabir.

SLUŠANJE CD, CD MP3 (1/2)

Značajke čitljivih formata

Čitaju se samo datoteke s ekstenzijom MP3/WMA/AAC/WAV.

Ako neki CD istovremeno sadrži audio datoteke CD i komprimirane audio datoteke, komprimirane audio datoteke neće se uzeti u obzir.

Napomena: neke zaštićene datoteke (autorska prava) možda se neće moći čitati.

Audio sustav podržava do najviše 10000 datoteka.

Napomena: nazivi datoteka ne smiju biti dulji od 128 znakova. Preporučujemo da upotrijebite manje od 64 znakova i ne upotrebljavate posebne znakove u nazivima mapa i datoteka kako bi one bile čitljivije.

Održavanje CD/CD MP3

Nikada nemoj izlagati CD/CD MP3 izvorima topline ili izravnoj sunčevoj svjetlosti kako biste sačuvali kvalitetu čitanja.

Za čišćenje CD/CD MP3 diskova upotrebljavajte meku krpu trljajući od sredine prema rubu CD-a.

Općenito, pogledajte savjete za održavanje i skladištenje proizvođača CD.

Napomena: neki izgrebeni ili zaprljani CD-i možda se neće moći čitati.

Umetnite CD/CD MP3

Pogledajte poglavlje «Mjere opreza za korištenje».

Provjerite da u čitaču nema CD, a zatim umetnite CD tako da je otisnuta strana okrenuta prema gore.

Slušanje CD/CD MP3

Nakon što se umetne CD/CD MP3 (otisnuta strana okrenuta prema gore), audio sustav automatski se prebacuje na CD/CD MP3 izvor i pokreće reprodukciju prve pjesme.

Ako je audio sustav ugašen, umetanjem CD/CD MP3 uključuje se audio sustav i počinje čitanje CD/CD MP3. Ako kontakt nije uključen, audio sustav neće se uključiti.

Ako slušate radio, a u reproduktoru se nalazi CD/CD MP3, možete odabrati slušati CD/CD MP3 tako da pritisnete gumb **13** na prednjoj ploči audiosustava ili na komandama na upravljaču. Čitanje počinje čim audio sustav prijeđe na izvor CD/CD MP3.

Traženje pjesme

Kratko pritisnite gumb **10** na prednjoj ploči audiosustava ili okrenite upravljački kotačić **22** na komandama na upravljaču da biste se prebacili s jednog zvučnog zapisa na drugi.

Ubrzano čitanje

Pritisnite i držite gumb **10** na prednjoj ploči audiosustava da biste brzo premotavali prema naprijed ili natrag.

Reprodukcija se nastavlja nakon otpuštanja tipke.

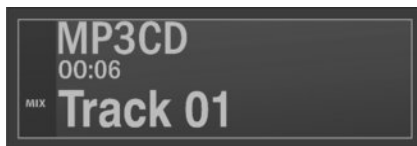

Nasumično čitanje (Mix)

Nakon što se umetne CD/CD MP3, dugo pritisnite tipku 4 ili 5 na tipkovnici **7** za pokretanje nasumične reprodukcije svih pjesama koje sadrži CD/CD MP3.

Na zaslonu će se upaliti kontrolno svjetlo MIX. Odmah se nasumično odabire neka pjesma. Uređaj nasumično prebacuje s jedne na drugu pjesmu. Ponovno pritisnite gumb 4 ili 5 na tipkovnici **7** da biste isključili nasumičnu reprodukciju. Simbol MIX nestaje sa zaslona.

Gašenje audio sustava i promjena izvora ne isključuju nasumično čitanje.

Naprotiv, izbacivanje CD/CD MP3 isključuje nasumično čitanje.

Napomena: na CD MP3, nasumična reprodukcija provodi se u mapi iz koje se trenutno reproducira sadržaj. Promijenite mapu za pokretanje nasumične reprodukcije njenog sadržaja.

Pauza

Pritisnite gumb **23** ili **11** na prednjoj ploči audiosustava ili gumb **17** na komandi na kolu upravljača, ili istovremeno gumb **20** i **21** na komandi na kolu upravljača da biste privremeno isključili zvuk

Ova funkcija isključuje se automatski nakon djelovanja na tipku za podešavanje glasnosti, promjene izvora ili u slučaju automatskog emitiranja informacija.

Prikaz tekstualnih informacija (ako su dostupne) (CD-Text ili ID3 oznaka)

Kratko pritisnite tipku 4 ili 5 na tipkovnici **7** na prednjoj ploči audiosustava da biste se pomicali po informacijama ID3 oznaka (ime izvođača, naziv albuma ili naslov pjesme). Da biste prikazali sve informacije ID3 oznaka na jednoj stranici, pritisnite i držite gumb 4 ili 5 na tipkovnici **7** na prednjoj ploči audiosustava. Za izlazak iz te funkcije pritisnite gumb **9** na prednjoj ploči audiosustava.

Napomena: nakon nekoliko sekundi i bez potrebe vašeg djelovanja, automatski se prikazuje prethodni zaslon.

Izbacivanje CD/CD MP3

Izbacite CD/CD MP3 iz reproduktora pritiskom na gumb **3** na prednjoj ploči audiosustava.

Napomena: ako izbačeni disk ne izvadite u roku 20 sekundi, CD čitač će ga automatski ponovno umetnuti.

POMOĆNI AUDIO IZVORI (1/3)

Vaš audiosustav ima pomoćni ulaz za povezivanje s vanjskim izvorom zvuka (USB, MP3 reproduktor, iPod®, prijenosni Bluetooth® reproduktor zvuka i sl.).

Na raspolaganju vam je više mogućnosti povezivanja prijenosnog uređaja:

- utičnica USB ;
- utičnica Jack ;
- spajanje Bluetooth®.

Napomena: formati pomoćnog izvora zvuka obuhvaćaju MP3, WMA i AAC.

Napomena: USB ključ mora biti formatiran u formatu FAT32 i mora imati maksimalni kapacitet od 32Gb.

Pomoćni ulaz: utičnica USB

Spajanje

Priključite utikač uređaja iPod® ili USB u ulaznu USB utičnicu na prednjoj ploči audiosustava.

Nakon priključivanja utičnice uređaja u priključak USB, automatski se prikazuje pjesma čija reprodukcija je u tijeku.

Napomena: ako je riječ o prvom priključivanju na audiosustav, reprodukcija zvuka započinje od prve pjesme u prvoj mapi izvora. U protivnom reprodukcija započinje od posljednje pjesme (ako povezujete isti uređaj drugi put zaredom).

Napomena: nakon spajanja više ne možete izravno upravljati svojim prijenosnim digitalnim audio uređajem. Morate upotrijebiti tipke na prednjem dijelu audio sustava.

Upotreba

- iPod®:

Nakon priključivanja uređaja iPod®, izbornici su dostupni putem audio sustava.

Sustav čuva popise reprodukcije iste kao na vašem iPod®.

- USB ključ:

Reprodukcija prve audio datoteke iz prve mape s vašeg USB ključa pokreće se automatski.

Ako je struktura izbornika u obliku stabla, pjesmu ili mapu možete promijeniti tako da okrenete i pritisnete kotačić **11** na prednjoj ploči audiosustava ili kotačić **22** na komandama na upravljaču. Ako struktura nije u obliku stabla, okretanje kotačića neće imati nikakvog učinka.

Napomena: da biste pristupili izborniku svojeg uređaja (iPod® ili USB), tijekom reprodukcije audiozapisa pritisnite **9** na prednjoj ploči audiosustava.

Napomena: nasumična reprodukcija s USB ključa radi isto kao za CD MP3. U poglavlju "Slušanje CD-a/CD MP3"-a pogledajte odjeljak "Nasumična reprodukcija (miješano)".

POMOĆNI AUDIO IZVORI (2/3)

Pomoćni ulaz: audio reprodukcija Bluetooth®

Da biste mogli koristiti svoj prijenosni audio uređaj s funkcijom Bluetooth®, morate ga upariti s vozilom prilikom prve upotrebe. Uparivanje omogućuje audiosustavu prepoznavanje i upamćivanje Bluetooth® reproduktora zvuka ili Bluetooth® telefona.

Napomena: ako vaš digitalni Bluetooth® uređaj posjeduje funkcije telefoniranja i prijenosnog audio uređaja, uparivanje jedne od ovih funkcija automatski dovodi do uparivanja druge.

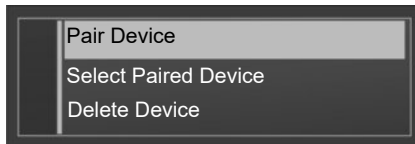

Spajanje

- Uključite povezivanje Bluetooth® na prijenosnom reproduktoru zvuka ili telefonu (pogledajte knjižicu uputa prijenosnog reproduktora zvuka ili telefona);
- Uključite Bluetooth® audiosustava tako da pritisnete gumb **8** na prednjoj ploči audiosustava ili gumb **19** na komandama na upravljaču. Poruka na zaslonu audiosustava potvrđuje uključivanje tehnologije Bluetooth®;
- kod od četiri znamenke prikazat će se na zaslonu audiosustava;
- odaberite "My Radio" na uređaju (ili telefonu).

- unesite kod od četiri brojke prikazan na audio sustavu putem tipkovnice prijenosnog uređaja (ili telefona);
- poruka o potvrđivanju uparivanja prikazat će se na zaslonu audiosustava;
- odaberite željeni Bluetooth® izvor zvuka pritiskom na **13** na prednjoj ploči audiosustava ili na komandama na upravljaču, a zatim okrenite kotačić **11** na prednjoj ploči audiosustava ili kotačić **22** na komandama na upravljaču. Potvrdite odabranu izvor pritiskom na **11** na prednjoj ploči audiosustava ili na **18** na komandama na upravljaču.

Napomena: ako je izvor AUX odspojen, audiosustav vraća se na prethodni izbornik.

Ovisno o marki i modelu vašeg uređaja, funkcija Bluetooth® može biti djelomično ili u potpunosti nekompatibilna s audio sustavom vašeg vozila. Potražite savjet Predstavnik marke.

POMOĆNI AUDIO IZVORI (3/3)

Upotreba

Vaš prijenosni reproduktor zvuka mora biti spojen na audiosustav da biste mogli pristupiti svim njegovim funkcijama.

Napomena: povezivanje prijenosnog reproduktora zvuka s audiosustavom nije moguće ako reproduktor prethodno nije uparen.

Nakon povezivanja digitalnog prijenosnog Bluetooth® uređaja, njime možete upravljati putem audio sustava.

Pritisnite gumb **11** na prednjoj ploči audiosustava ili gumb **17** na komandama na upravljaču da biste pauzirali zvučni zapis (kada ga ponovno pritisnete, reprodukcija se nastavlja).

Ovisno o uređaju, pritisnite neki od gumbi **10** na prednjoj ploči audiosustava ili okrenite kotačić **22** na komandama na upravljaču da biste prebacili na prethodni ili sljedeći zapis na prijenosnom reproduktoru zvuka.

Napomena: broj dostupnih funkcija je promjenjiv i ovisi o vrsti prijenosnog uređaja i njegovoj kompatibilnosti s audio sustavom.

Napomena: u pojedinim slučajevima upute za dovršetak postupka povezivanja morate potražiti u knjižici uputa uređaja.

Pomoćni ulaz: utičnica Jack

Spajanje

Pomoću odgovarajućeg kabela (ne isporučuje se), priključite priključak Jack pomoćnog ulaza **15** na prednjoj ploči sustava s utikačem za naglavne slušalice prijenosnog reproduktora zvuka (obično je to priključak Jack od 3,5 mm).

Napomena: pjesmu ne možete odabrati direktno putem audio sustava. Pjesmu morate odabrati izravno na svom prijenosnom audio uređaju dok je vozilo zaustavljeno.

Upotreba

Na zaslonu audiosustava prikazuje se samo tekstna poruka AUX. Ne prikazuju se ime izvođača ili naziv pjesme.



Rukujte prijenosnim audio uređajem kada vam to uvjeti u prometu dozvoljavaju.

Pospremite prijenosni audio uređaj dok vozite (postoji opasnost od izbacivanja u slučaju naglog kočenja ili udarca).

UPARIVANJE, UKLANJANJE TELEFONA S POPISA UPARENIH UREĐAJA (1/2)

Uparivanje telefona

Da biste mogli upotrebljavati svoj sustav za telefoniranje u načinu rada slobodne ruke, morate upariti svoj telefon s funkcijom Bluetooth® s vozilom prilikom prve upotrebe.

Uparivanje sustavu za telefoniranje u načinu rada slobodne ruke omogućuje da prepozna i upamti telefon.

Možete upariti do pet telefona, ali istovremeno samo jedan telefon može biti povezan sa sustavom u načinu rada slobodne ruke.

Uparivanje možete učiniti putem audiosustava ili telefona.

Vaš audio sustav i telefon moraju biti uključeni.

Napomena: ako je neki telefon već spojen, prilikom novog uparivanja ta veza bit će automatski prekinuta.

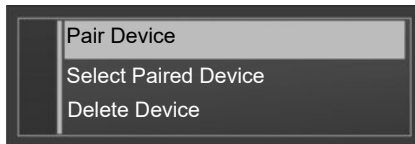

Uparivanje telefona Bluetooth® putem audio sustava

- Uključivanje Bluetooth® funkcije na telefonu (potražite u knjižici uputstava telefona);
- Prikažite izbornik "Phone" pritiskom na gumb **8** na prednjoj ploči audiosustava ili gumb **19** na komandama na upravljaču.
- Odaberite "Pair Device" tako da okrenete i pritisnete kotačić **11** na prednjoj ploči audiosustava ili kotačić **19** na komandama na upravljaču.

- Na zaslonu audiosustava prikazuje se poruka "Ready to Pair".
- na telefonu pokrenite traženje Bluetooth® opreme u blizini telefona;
- Na telefonu s popisa odaberite "Moj_radio" (naziv audiosustava);
- koristeći tipkovnicu telefona unesite kod za uparivanje koji se prikazuje na zaslonu audio sustava.

Više informacija potražite u knjižici uputstava telefona.

Po završetku uparivanja:

- prikazuje se poruka s nazivom novog uparenog telefona;
- telefon se automatski spaja na vozilo.

U slučaju neuspješnog uparivanja, zaslon audiosustava vraća se na izbornik "Phone".

Ako je popis uparenih telefona pun, morate ukloniti jedan od telefona s popisa uparenih telefona za uparivanje novog.

Uklanjanje telefona s popisa uparenih uređaja

Uklanjanje telefona s popisa uparenih uređaja omogućuje brisanje telefona iz memorije sustava za telefoniranje u načinu rada slobodne ruke.

Prikažite izbornik "Phone" pritiskom na gumb **8** na prednjoj ploči audiosustava ili gumb **19** na komandama na upravljaču, a zatim odaberite izbornik "Delete Device". Odaberite telefon koji želite ukloniti s popisa uparenih uređaja, zatim pritisnite **11** na prednjoj ploči audiosustava ili **18** na komandama na upravljaču, a zatim odaberite "YES".



Vaš sustav za telefoniranje u načinu rada slobodne ruke ima za cilj olakšati komunikaciju i smanjiti faktore opasnosti, ali to ne znači da oni ne postoje. Obavezno poštujte zakone koji su na snazi u zemlji u kojoj se nalazite.

POVEZIVANJE, ODSPAJANJE TELEFONA (1/3)

Povezivanje uparenog telefona

Vaš telefon mora biti povezan sa sustavom za telefoniranje u načinu rada slobodne ruke za pristup svim njegovim funkcijama.

Nijedan telefon ne može se povezati sa sustavom za telefoniranje u načinu rada slobodne ruka ako prethodno s njim nije uparen.

Pogledajte članak "Uparivanje telefona" u odjeljku "Uparivanje/uklanjanje telefona s popisa uparenih uređaja".

Napomena: mora biti uključena funkcija Bluetooth® povezivanja na vašem telefonu.

Automatsko povezivanje

Sustav telefoniranja u načinu rada slobodne ruke nakon pokretanja vozila traži uparene telefone u blizini.

Napomena: prioritetni telefon je onaj koji je posljednji povezan s vozilom.

Traženje se nastavlja sve dok se ne pronađe uparen telefon (ovo traženje može potrajati do 5 minuta).

Napomena:

- kod uključenog kontakta, povezivanje vašeg telefona može se provesti automatski. Možda ćete morati uključiti funkciju automatskog Bluetooth® povezivanja vašeg telefona sa sustavom slobodne ruke. Upute potražite u knjižici uputa telefona;
- prilikom ponovnog spajanja, a u slučaju prisutnosti dva uparena telefona na području prijema sustava slobodne ruke, posljednji povezan telefon imat će prioritet ako se nalazi izvan vozila i u dometu sustava slobodne ruke.

Napomena: ako u trenutku povezivanja s vašim sustavom za telefoniranje u načinu rada slobodne ruke već razgovarate na telefon, telefon će se automatski povezati i razgovor će biti prebačen na zvučnike.

Napomena: ako u trenutku povezivanja s vašim sustavom za telefoniranje u načinu rada slobodne ruke već razgovarate na telefon, telefon će se automatski povezati i razgovor će biti prebačen na zvučnike.

POVEZIVANJE, ODSPAJANJE TELEFONA (2/3)

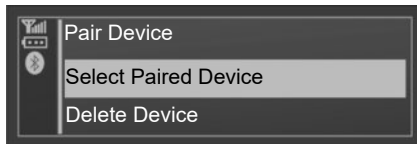

Ručno povezivanje (promjena spojenog telefona)

Povezivanje drugog Bluetooth® uređaja s audiosustavom:

- prikažite izbornik s postavkama pritiskom na gumb **8** na prednjoj ploči audiosustava ili gumb **19** na komandama na upravljaču;
- pomoću kogačića **11** na prednjoj ploči audiosustava ili kogačića **22** na komandama na upravljaču odaberite izbornik "Select Paired Device".

Prikazat će se popis već uparenih telefona.

- Na popisu odaberite telefon koji želite povezati i potvrdite pritiskom na kogačić **11** na prednjoj ploči audiosustava ili kogačić **22** na komandama na upravljaču.

Poruka na zaslonu audiosustava označava da je telefon povezan.

Neuspjelo povezivanje

U slučaju neuspjelog povezivanja provjerite:

- je li vaš telefon uključen;
- da baterija vašeg telefona nije ispražnjena;
- vaš je telefon već uparen s audiosustavom;
- uključene su funkcije Bluetooth® na vašem telefonu i audiosustavu;
- telefon je konfiguriran za prihvaćanje svih zahtjeva za uparivanje.

Napomena: duža upotreba sustava za telefoniranje u načinu rada slobodne ruke brže prazni bateriju telefona.

POVEZIVANJE, ODSPAJANJE TELEFONA (3/3)

Odspajanje telefona

Odspajanje telefona s audiosustava:

- prikažite izbornik s postavkama pritiskom na gumb **12** ili **8** na prednjoj ploči audiosustava ili gumb **19** na komandama na upravljaču;
- odaberite izbornik “Povezivanje Bluetoothom” pomoću kogačića **11** na prednjoj ploči audiosustava ili kogačića **22** na komandama na upravljaču.
- Na popisu odaberite telefon koji želite odspojiti, a zatim odaberite “Disconnect” tako da okrenete i pritisnete kogačić **11** na prednjoj ploči audiosustava ili kogačić **22** na komandama na upravljaču.

I isključivanje telefona uzrokuje njegovo odspajanje s audiosustava.

Nakon toga na zaslonu audiosustava prikazuje se poruka kojom se potvrđuje odspajanje telefona.

Napomena: ako u trenutku odspajanja telefona razgovarate, razgovor će automatski biti prebačen na vaš telefon.

Za odspajanje telefona također možete:

- isključite funkciju Bluetooth® audiosustava;
- isključiti Bluetooth® na svom telefonu;
- izbrišite upareni telefon putem izbornika “Phone”.

Upute za isključivanje funkcije Bluetooth® na audio sustavu potražite u članku “Funkcija Bluetooth” u poglavlju “Općeniti opis”.

Upute za uklanjanje Bluetooth® telefona potražite u članku “Uklanjanje telefona s popisa uparenih uređaja” u odjeljku “Uparivanje, uklanjanje telefona s popisa uparenih uređaja”.

POZIVANJE, PRIMANJE POZIVA (1/3)

Upućivanje poziva kontaktu iz imenika

Prilikom uparivanja telefona vaš telefonski imenik automatski se učitava u audiosustav.

- Prikažite izbornik “Phone” pritiskom na gumb **8** na prednjoj ploči audiosustava ili gumb **19** na komandama na upravljaču;
- odaberite “Phone Book” okretanjem kotačića **11** na prednjoj ploči audiosustava ili kotačića **22** na komandama na upravljaču;
- potvrdite pritiskom na kotačić **11** na prednjoj ploči audiosustava ili kotačić **18** na komandama na upravljaču;
- na popisu odaberite kontakt kojem želite uputiti poziv, a zatim potvrdite pritiskom na kotačić **11** na prednjoj ploči audiosustava ili kotačić **18** na komandama na upravljaču da biste uputili poziv.

Napomena: da biste se vratili na prethodni zaslon, pritisnite gumb **9** na prednjoj ploči audiosustava.

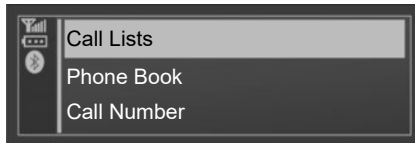

Upućivanje poziva kontaktu iz zapisnika poziva

- Pritisnite gumb **8** na prednjoj ploči audiosustava ili gumb **19** na komandama na upravljaču da biste prikazali zapisnik poziva, a zatim odaberite “Call Lists”;
- odaberite izbornik “Dialled Call”, “Received Call” ili “Missed Call” okretanjem kotačića **11** na prednjoj ploči audiosustava ili kotačića **22** na komandama na upravljaču;

- potvrdite pritiskom na kotačić **11** na prednjoj ploči audiosustava ili kotačić **18** na komandama na upravljaču.

Zapisnik poziva prikazati će se na zaslonu audiosustava.

- Odaberite kontakt ili broj na koji želite uputiti poziv, a zatim potvrdite pritiskom na kotačić **11** na prednjoj ploči audiosustava ili kotačić **18** na komandama na upravljaču da biste uputili poziv.



Preporučljivo je zaustaviti vozilo prilikom unosa broja ili traženja kontakta.

Sustav ne dopušta dvostruke SIM kartice i upravljanje funkcijama trostrukog poziva dok je vaš telefon spojen. Ako primite poziv dok je drugi poziv već u tijeku, drugi poziv bit će automatski odbijen.

POZIVANJE, PRIMANJE POZIVA (2/3)

Pozivanje unosom broja

- Prikažite izbornik “Phone” pritiskom na gumb **8** na prednjoj ploči audiosustava ili gumb **19** na komandama na upravljaču, a zatim odaberite “Call Number”;
- odaberite željeni broj pomoću numeričke tipkovnice tako da okrenete i pritisnete kodač **11** na prednjoj ploči audiosustava ili kodač **22** na komandama na upravljaču, a zatim odaberite **↵**.

Zadnji birani broj možete odabrati tako da pritisnete i držite pritisnutim gumb **8** na prednjoj ploči audiosustava ili gumb **19** na komandama na upravljaču.

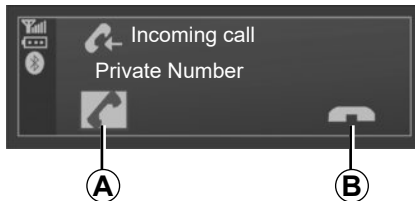

Primanje poziva

Prilikom primanja poziva broj pozivatelja prikazuje se na zaslonu audiosustava (ta funkcija ovisi o opcijama na koje ste pretplaćeni kod mobilnog operatera).

Ako se broj pozivatelja nalazi u jednom od imenika, prikazuje se ime kontakta umjesto broja.

Ako je broj pozivatelja skriven, na prikazu audiosustava prikazat će se poruka “Private Number”.

Prihvatanje dolaznog poziva:

- odaberite **A** tako da okrenete i pritisnete kodač **11** na prednjoj ploči audiosustava ili kodač **22** na komandama na upravljaču;
- kratko pritisnite **17** ili **19** na komandama na upravljaču.

Odbijanje dolaznog poziva:

- odaberite **B** tako da okrenete i pritisnete kodač **11** na prednjoj ploči audiosustava ili kodač **22** na komandama na upravljaču;
- pritisnite i držite pritisnutim **17** ili **19** na komandama na upravljaču.

POZIVANJE, PRIMANJE POZIVA (3/3)

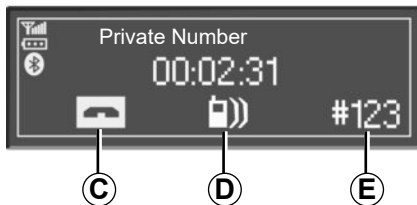

Za vrijeme trajanja poziva

Možete:

- prilagodite glasnoću pritiskom na gumbе **14** i **16** na prednjoj ploči audiosustava ili na komandama na upravljaču ili gumbе **20** i **21** na komandama na upravljaču;
- prekinite poziv pritiskom na gumb **8** na prednjoj ploči audiosustava ili gumb **17** ili **19** na komandama na upravljaču.

Okretanjem kotačića **11** na prednjoj ploči audiosustava možete:

- prekinuti poziv (odaberite pa pritisnite ikonu **C**);
- razgovor prebaciti s audiosustava na telefon (odaberite pa pritisnite ikonu **D**);
- upravljati tipkovnicom telefona pomoću audiosustava (odaberite i pritisnite ikonu **E**).

PODEŠAVANJA SUSTAVA (1/2)

Prikaz radijskih tekstualnih poruka

Prikaz radijskih tekstualnih poruka:

- pritisnite gumb **12** na prednjoj ploči audiosustava;
- odaberite izbornik “Radio” pomoću kotačića **11** na prednjoj ploči audiosustava;
- potvrdite pritiskom na kotačić **11** na prednjoj ploči audiosustava.

Prikaz radijskih tekstualnih poruka može sadržavati maksimalno šezdeset četiri znaka.

Napomena: ako nisu navedene informacije, audiosustav prikazat će poruku “Nema poruke”.

Audio podešavanja

Prikaz postavki audiosustava:

- pritisnite gumb **12** na prednjoj ploči audiosustava;
- odaberite “parameters” pomoću kotačića **11** na prednjoj ploči audiosustava;
- pritisnite kotačić **11** na prednjoj ploči sustava da biste potvrdili prikaz izbornika s postavkama audiosustava;
- odaberite “Audio” da biste pristupili različitim odjeljcima sljedećim redoslijedom:
 - “Niski tonovi”;
 - “Visoki tonovi”;
 - “Raspodjela zvuka straga/sprijeđa”;
 - “Raspodjela zvuka lijevo/desno”.

Vrijednost svake postavke možete promijeniti tako da okrenete kotačić **11** na prednjoj ploči audiosustava.

Pritisnite kotačić **11** na prednjoj ploči audiosustava da biste potvrdili i vratili se na prethodni odjeljak.

Iz izbornika se izlazi automatski nakon nekoliko sekundi nedjelovanja. Izbornik možete zatvoriti i tako da pritisnete gumb **9** na prednjoj ploči audiosustava.

Podešavanja AUX

Dok ste na izborniku “parameters” okrenite kotačić **11** na prednjoj ploči audiosustava, a zatim odaberite “Aux In” da biste pristupili različitim odjeljcima sljedećim redoslijedom:

- “VIS.”;
- “SRED.”;
- “NIZ.”.

Vrijednosti za svako podešavanje su sljedeće:

- “VIS.” (300 mV);
- “SRED.” (600 mV);
- “NIZ.” (1200 mV).

Odabir jezika

Na izborniku “parameters” pristupite odjeljku “Language”, a zatim odaberite željeni jezik.

PODEŠAVANJA SUSTAVA (2/2)

Podešavanja prema zadanim postavkama

Povratak na zadane postavke:

- prikažite izbornik s postavkama tako da pritisnete gumb **12** na prednjoj ploči audiosustava;
- odaberite izbornik “parameters” pomoću kotačića **11** na prednjoj ploči audiosustava;
- pritisnite kotačić **11** na prednjoj ploči audiosustava da biste prikazali izbornik s postavkama, a zatim odaberite “Default audio”.

Prikazat će se poruka na zaslonu audiosustava u kojoj se od vas traži da potvrdite odabir. Kada odaberete tu stavku, postavke audiosustava vraćaju se na tvorničke vrijednosti.

Podešavanja telefona

Da biste prikazali izbornik s postavkama telefona, pritisnite gumb **8** na prednjoj ploči audiosustava ili gumb **19** na komandama na upravljaču.

Iz izbornika se izlazi automatski nakon nekoliko sekundi nedjelovanja. Izbornik možete zatvoriti i tako da pritisnete gumb **9** na prednjoj ploči audiosustava.

zaštitni kod

Vaš audio sustav zaštićen je zaštitnim kodom (isporučuje odobreni dobavljač). On omogućuje elektroničko blokiranje audio sustava kada je napajanje isključeno (odspojen akumulator, odspojen sustav, pregorjeli osigurač...).

Kako bi audio sustav mogao raditi, morate unijeti sigurnosni kod koji se sastoji od četiri brojeke.

Zabilježite taj kod i čuvajte ga na sigurnom mjestu. Ako ga izgubite, potražite savjet kod predstavnika marke.

Unos koda

Unos koda:

- Pritisnite gumb **1** na prednjoj ploči audiosustava da biste uključili sustav. Na zaslonu se prikazuje poruka “KOD” nakon koje se prikazuje “0000”.

- Da biste postavili vrijednost prve treptajuće znamenke, pritisnite gumb **1** na tipkovnici **7** na prednjoj ploči audiosustava dok ne dođete do željenog broja;
- Na isti način postavite sljedeće znamenke na gumbima **2**, **3** i **4** na tipkovnici **7** na prednjoj ploči audiosustava.

Kada odaberete četvrtu znamenku, pritisnite i držite gumb **6** na tipkovnici **7** na prednjoj ploči audiosustava.

Unos koda je završen, deblokiranje je trenutno.

Pogreška u unosu koda

Ako je prilikom unosa koda došlo do pogreške, poruka “POGREŠKA U KODU... PRIČEKAJTE” prikazuje se na zaslonu audiosustava.

Pričekajte približno 60 sekundi, a zatim ponovno unesite kod.

Vrijeme čekanja se udvostručuje kod svake nove pogreške.

SMETNJE U RADU (1/3)

Opis	Mogući uzroci	Rješenja
Ne čuje se nijedan zvuk.	Glasnoća je podešena na najmanju ili je uključena pauza.	Povećajte glasnoću ili isključite pauziranje.
Audio sustav ne radi i zaslon se ne pali.	Audio sustav nije uključen.	Uključite audio sustav.
	Osigurač audio sustava je pregorio.	Zamijenite osigurač (pogledajte odjeljak "Osigurači" u knjižici uputa vozila za vaše vozilo).
Audio sustav ne radi ali zaslon se pali.	Jačina zvuka je podešena na najmanju.	Pritisnite gumb 16 ili okrenite gumb 1 na prednjoj ploči audiosustava ili pritisnite gumb 16 ili 20 na daljinskom upravljaču.
	Kratki spoj na zvučnicima.	Obratite se Predstavniku marke.
Niti jedan zvuk se ne čuje s lijevog ili desnog zvučnika bilo da je riječ o radiju ili CD-u.	Podešavanje uravnoteženosti zvuka (podešavanje lijevo/desno) je nepravilno.	Pravilno podesite zvuk.
	Zvučnik je odspojen.	Potražite savjet Predstavnika marke.
Loš prijem radija ili nema prijema.	Vozilo je previše udaljeno od odašiljača na koji je radio spojen (pozadinska buka i smetnje).	Potražite drugi odašiljač s boljim signalom ili isključite funkciju "RDS-AF".
	Prijem ometaju smetnje motora.	Potražite savjet Predstavnika marke.
	Antena je oštećena ili nije spojena.	Potražite savjet Predstavnika marke.

SMETNJE U RADU (2/3)

Opis	Mogući uzroci	Rješenja
Početno čitanje CD/CD MP3 diska predugo traje.	CD je prljav.	Izvadite i očistite CD.
	CD MP3.	Pričekajte: za očitavanje ovih CD MP3 diskova potrebno je duže vrijeme.
Prikazuje se poruka "CD ERROR" ili audio sustav izbacuje CD/CD MP3.	CD je nepravilno umetnu/prljav/oštećen ili nije kompatibilan.	Izbacite CD/CD MP3 . Pravilno umetnite čist/ ispravan i kompatibilan CD/CD MP3.
Neke datoteke na CD MP3 disku ne mogu se čitati.	Audio datoteke i datoteke koje nisu audio su pohranjene na istom CD.	Pohranite audio datoteke i datoteke koje nisu audio na različite CD-e.
Audio sustav ne može čitati CD MP3.	CD je snimljen brzinom manjom od 8x ili većom od 16x.	Snimite svoj CD brzinom 8x.
	CD je snimljen u načinu rada s više sesija.	Snimite CD u načinu rada "Disk odjednom" ili snimite CD u načinu rada "Pjesma odjednom" i dovršite postupak nakon zadnje sesije.
Čitanje CD MP3 diska je loše kvalitete	CD je crn ili je slabije reflektirajuće boje što smanjuje kvalitetu čitanja.	Kopirajte vaš CD na bijeli ili svijetli CD.

SMETNJE U RADU (3/3)

Opis	Mogući uzroci	Rješenja
Telefon se ne može povezati s audio sustavom.	<ul style="list-style-type: none">- Vaš telefon je isključen.- Ispraznila se baterija vašeg telefona.- Vaš telefon prethodno nije uparen sa sustavom za telefoniranje u načinu rada slobodne ruke.- Funkcije Bluetooth® na vašem telefonu i na audiosustavu nisu uključene.- Telefon nije konfiguriran za prihvaćanje zahtjeva za povezivanje audio sustava.	<ul style="list-style-type: none">- Uključite telefon.- Napunite bateriju telefona.- Uparite telefon sa sustavom za telefoniranje u načinu rada slobodne ruke.- Uključite Bluetooth® na telefonu i audiosustavu.- Konfigurirajte telefon tako da prihvaća zahtjev za povezivanje audio sustava.
Nemoguće povezivanje Bluetooth® prijenosnog audio uređaja sa sustavom.	<ul style="list-style-type: none">- Vaš prijenosni uređaj je isključen.- Ispraznila se baterija vašeg prijenosnog uređaja.- Vaš prijenosni uređaj prethodno nije uparen s audio sustavom.- Funkcije Bluetooth® na prijenosnom reproduktoru zvuka i na audiosustavu nisu uključene.- Prijenosni audio uređaj nije konfiguriran za prihvaćanje zahtjeva za povezivanje audio sustava.- Ne pokreće se reprodukcija glazbe s vašeg prijenosnog uređaja.	<ul style="list-style-type: none">- Uključite prijenosni uređaj.- Napunite bateriju na svom prijenosnom uređaju.- Uparite svoj prijenosni uređaj s audio sustavom.- Uključite funkciju Bluetooth® na svom prijenosnom uređaju i na audio sustavu.- Konfigurirajte prijenosni uređaj tako da prihvaća zahtjev za povezivanje audio sustava.- Ovisno o razini kompatibilnosti vašeg telefona, možda ćete morati pokrenuti reprodukciju glazbe na svom prijenosnom uređaju.
Prikazuje se poruka "Baterija slaba".	Duža upotreba sustava za telefoniranje u načinu rada slobodne ruke brže prazni bateriju vašeg telefona.	Napunite bateriju telefona.

ABECEDNO KAZALO (1/2)

A

autoradio	
automatski način rada	HR.13
automatsko memoriranje radio stanica	HR.13
odabir radio stanice	HR.13
predodabir radio stanica	HR.13
ručni način rada	HR.13

B

Bluetooth®	HR.10 – HR.11
Bluetooth® audio player	HR.18

C

CD / CD MP3	
izbacivanje	HR.16
karakteristike CD-a MP3	HR.15
nasumično očitavanje	HR.16
slušanje	HR.15
ubrzano očitavanje	HR.15
umetanje	HR.15
CD tekst	HR.16

F

frekvencija	HR.13
frekvencije FM / LW / MW	HR.10 – HR.11

G

gumbi	HR.4 → HR.9
-------	-------------

I

ID3 oznaka	HR.16
isključenje zvuka	HR.12
izbornik telefona	HR.25

J

jačina zvuka	HR.12
jačina zvuka komunikacije	HR.27
jezici	HR.28

K

komande	HR.4 → HR.9
komunikacija	HR.26

M

mjere opreza za upotrebu	HR.2
--------------------------	------

O

odabir načina rada	HR.12
odspajanje telefona	HR.21, HR.24

P

pauza	HR.16
podešavanja	
audio	HR.28
pokretanje	HR.12
pomoćni izvor	HR.17
pozvati	HR.25 → HR.27
praćenje frekvencija AF-RDS	HR.14
pregled poziva	HR.25
primanje poziva	HR.26

R

radio-tekst	HR.28
RDS	HR.10

S

set telefona slobodne ruke	HR.11
smetnje u radu	HR.30 → HR.32
spajanje	
neuspjelo	HR.23
spajanje Bluetooth	HR.18
spajanje telefona	HR.22
standardne postavke	HR.29
sustav telefona slobodne ruke	HR.25 → HR.27

U

uparivanje telefona	HR.20 – HR.21
USB utičnica	HR.17
utičnica Jack	HR.18

ABECEDNO KAZALO (2/2)

V

vožnja HR.12

W

WMA..... HR.15

Z

zaštitni kod..... HR.29

zaustavljanje..... HR.12

Vsebina

Priporočila za uporabo	SLO.2
Predstavitve možnosti upravljanja	SLO.4
Splošen opis	SLO.10
Operacija	SLO.12
Poslušanje radia	SLO.13
Poslušanje plošče CD/CD MP3	SLO.15
Pomožni viri zvoka	SLO.17
Seznanitev s telefonom/preklic seznanitve s telefonom	SLO.20
Priklp/odklop telefona	SLO.22
Klicanje/sprejemanje klica	SLO.25
Možnosti nastavitve sistema	SLO.28
Motnje delovanja	SLO.30

Prevedeno iz francoščine. Ponatis ali prevod tega dokumenta v celoti ali delno je brez pisnega dovoljenja proizvajalca vozila prepovedan.

PRIPOROČILA ZA UPORABO (1/2)

Med uporabo sistema je treba slediti spodaj navedenim previdnostnim ukrepom zaradi varnosti ali tveganja za materialno škodo. Obvezno upoštevajte veljavno zakonodajo države, v kateri ste.



Previdnostni ukrepi glede uporabe zvočnega sistema

- Uporabljajte gumbе za upravljanje (na sprednjem delu ali na volanu) in si oglejte informacije na zaslonu, če vam to omogočajo pogoji vožnje.
- Glasnost prilagodite tako, da bo mogoče slišati tudi šume iz okolice.

Materialni previdnostni ukrepi

- Zvočnega sistema ne razstavljajte ali spreminjajte, da se izognete materialni škodi in poškodbam.
- V primeru težav v zvezi z delovanjem in glede vseh postopkov razstavljanja kontaktirajte predstavnika proizvajalca.
- V predvajalnik ne vstavljajte tujkov, poškodovanih ali umazanih plošč CD/CD MP3.
- Uporabljajte samo plošče CD/CD MP3 okrogle oblike s premerom 12 cm.
- Plošče prijemajte ob robovih in se ne dotikajte nenatisnjene površine CD/CD MP3.
- Na CD/CD MP3 ne lepите papirja.
- Po daljši uporabi odstranite CD/CD MP3 iz bralnika previdno, ker je lahko vroč.
- Plošč CD/CD MP3 nikdar ne izpostavljajte vročini ali neposredni sončni svetlobi.

Previdnostni ukrepi pri uporabi telefona

- Uporabo telefona v vozilu urejajo določeni zakoni. Ti ne glede na okoliščine vožnje ne dovolijo uporabe sistemov za prostoročno telefoniranje, vsak voznik mora namreč med vožnjo ostati zbran.
- Telefoniranje med vožnjo moti koncentracijo in je lahko nevarno ne glede na to, kaj voznik počne s telefonom v danem trenutku (vnašanje številke, pogovor, iskanje stika v imeniku itd.).

Vzdrževanje prednjega dela

- Uporabljajte mehko krpo, ki jo po potrebi lahko malo namilite. Obrišite z nekoliko vlažno mehko krpo, nato osušite s suho mehko krpo.
- Ne pritiskajte prikazovalnika sprednjega dela, ne uporabljajte izdelkov, ki vsebujejo alkohol.

PRIPOROČILA ZA UPORABO (2/2)

Pred uporabo sistema morate obvezno sprejeti splošne prodajne pogoje.

Opis modelov, ki jih v teh navodilih ni, je bil pripravljen na podlagi lastnosti, znanih na dan priprave tega dokumenta. **Navodila združujejo skupino obstoječih funkcij za opisane modele. Njihova prisotnost je odvisna od modela opreme, izbranih možnosti in države komercializacije. Prav tako so lahko v tem dokumentu opisani načini delovanja, ki se bodo pojavili tekom leta. Prikazani zasloni v navodilih so informativne narave.** Pri nekaterih znamkah in modelih telefonov so lahko nekatere funkcije delno ali v celoti nezdružljive z multimedijским sistemom vozila.

Za več informacij se obrnite na predstavnika servisne mreže za vaše vozilo.

PREDSTAVITEV GUMBOV ZA UPRAVLJANJE (1/6)

Sprednji del sistema

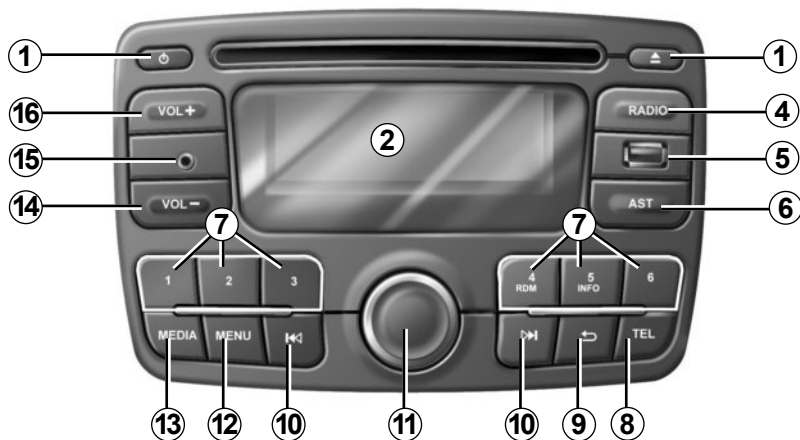

Stikala pod volanom

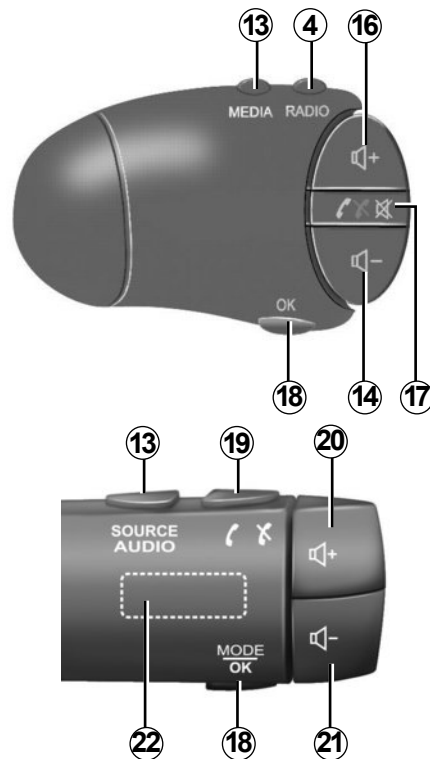

Sprednja stran sistema se lahko razlikuje.

PREDSTAVITEV GUMBOV ZA UPRAVLJANJE (2/6)

Plošče sistema

A

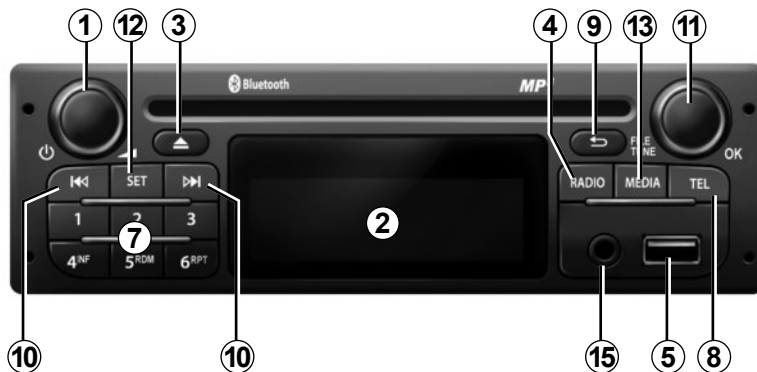

B

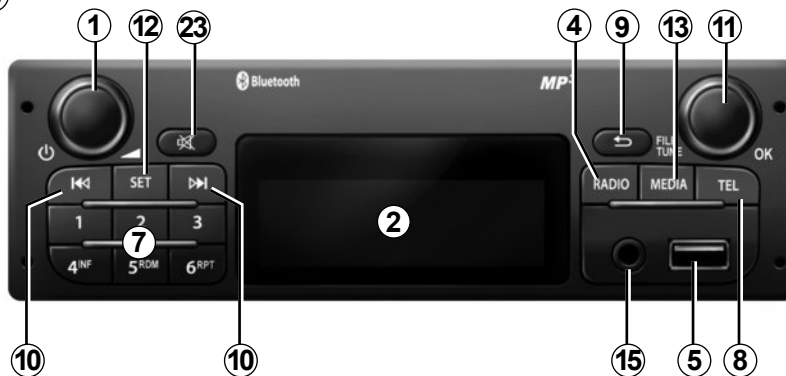

PREDSTAVITEV GUMBOV ZA UPRAVLJANJE (3/6)

Sprednji del sistema

©



PREDSTAVITEV GUMBOV ZA UPRAVLJANJE (4/6)

	Funkcija AVDIO	Funkcija telefoniranja
1	Kratek pritisk: vožnja/zaustavitev. Vrtenje: nastavev glasnosti (le za gumba A , B in C).	
2	Prikazovalnik informacij.	
3	Izmet plošče CD/CD MP3.	
4	Izbira radijskega vira in frekvenčnega območja. Frekvenčna območja so FM1, FM2, AM, FM, AST.	
5	Vhod USB za iPod® ali dodatne vire zvoka.	
6	Kratek pritisk: za vklop načina AST in preklop na zadnjo postajo AST, ki ste jo poslušali. Daljši pritisk: zagon iskanja 6 radijskih postaj, ki imajo najboljši sprejem.	
7	Kratek pritisk: priklic predhodno shranjene postaje. Daljši pritisk: shranjevanje radijske postaje.	
8		Kratek pritisk: dostop do menija »Phone«. Daljši pritisk: ponovno klicanje zadnje klicane številke. Med klicem: prekinitvev klica v teku.
9	– Vrnitev na prejšnji zaslon/nivo med premikanjem v menijih; – preklic dejanja v teku.	

PREDSTAVITEV GUMBOV ZA UPRAVLJANJE (5/6)

	Funkcija AVDIO	Funkcija telefoniranja
10	<p>Kratki pritisk: menjava posnetka (CD/CD MP3, nekateri prenosni predvajalniki zvoka) ali radijske frekvence.</p> <p>Daljši pritisk: hiter pomik naprej/nazaj po zvočnem posnetku CD/CD MP3 na nekaterih prenosnih predvajalnikih zvoka ali iskanje radijske postaje, dokler ne spustite gumba.</p>	
11	<p>Med poslušanjem virov CD/CD MP3, USB, iPod®, prenosnega predvajalnika zvoka Bluetooth®: izklop zvoka in zaustavitev.</p> <p>Kratek pritisk: potrditev dejanja.</p> <p>Vrtenje: pomikanje po menijih, seznamih ali radijskih frekvencah (v korakih po 0,05 Hz).</p>	
12	Dostop do menija prilagojenih nastavitvev.	
13	Izbira zelenega medija (če je povezan): CD/CD MP3 → iPod® → USB → AUX → Bluetooth®.	
14, 21	Zmanjšanje glasnosti zvočnega vira med poslušanjem.	
15	Pomožni vhod.	
16, 20	Povečanje glasnosti zvočnega vira med poslušanjem.	
17	<ul style="list-style-type: none">– Izklop zvoka radijskega vira med poslušanjem.– Izklop zvoka in zaustavitev predvajanja virov CD/CD MP3, USB, iPod®, prenosnega predvajalnika zvoka Bluetooth®.	<p>Razen sprejema klica:</p> <ul style="list-style-type: none">– dolg pritisk: ponovno klicanje zadnje številke. <p>Ob sprejemu klica:</p> <ul style="list-style-type: none">– kratek pritisk: sprejem klica;– dolg pritisk: zavrnitev klica. <p>Med klicem: prekinitvev klica v teku.</p>

PREDSTAVITEV GUMBOV ZA UPRAVLJANJE (6/6)

	Funkcija AVDIO	Funkcija telefoniranja
18	Potrditev dejanja.	
19		<ul style="list-style-type: none"> – Kratak pritisk: dostop do menija »Phone«. – Daljši pritisk: ponovno klicanje zadnje klicane številke. <p>Ob sprejemu klica:</p> <ul style="list-style-type: none"> – kratak pritisk: sprejem klica; – dolg pritisk: zavrnitev klica. <p>Med klicem: prekinitev klica v teku.</p>
20+21	<ul style="list-style-type: none"> – Izklop zvoka radijskega vira med poslušanjem; – izklop zvoka in zaustavitev predvajanja virov CD/CD MP3, USB, iPod® ali prenosnega predvajalnika zvoka Bluetooth®. 	
22	<p>Vrtenje:</p> <ul style="list-style-type: none"> – radio: pomikanje po seznamu radijskih postaj; – mediji: prejšnji/naslednji posnetek. <p>Kratek pritisk: odpre se trenutni seznam predvajanja.</p> <p>Daljši pritisk:</p> <ul style="list-style-type: none"> – vrnitev na prejšnji zaslon/prejšnjo raven med premikanjem v menijih; – preklic dejanja v teku. 	<p>Vrtenje:</p> <ul style="list-style-type: none"> – Meni »Phone«: pomikanje po seznamu. <p>Kratek pritisk: potrditev dejanja.</p> <p>Daljši pritisk:</p> <ul style="list-style-type: none"> – vrnitev na prejšnji zaslon/prejšnjo raven med premikanjem v menijih; – preklic dejanja v teku.
23	<ul style="list-style-type: none"> – Izklop zvoka radijskega vira med poslušanjem; – izklop zvoka in zaustavitev predvajanja virov CD/CD MP3, USB, iPod® ali prenosnega predvajalnika zvoka Bluetooth®. 	

SPLOŠEN OPIS (1/2)

Uvod

Zvočni sistem zagotavlja naslednje funkcije:

- radio RDS;
- bralnik CD/CD MP3;
- upravljanje dodatnih virov zvoka;
- sistem za prostoročno telefoniranje Bluetooth®.

Funkcije radia in CD/CD MP3

Zvočni sistem omogoča poslušanje radijskih postaj in predvajanje virov, kot so zvočni CD, MP3, WMA, AAC in WAV.

Radijske postaje so razvrščene glede na frekvenčno območje: FM (modulacija frekvence) in AM (modulacija amplitude).

Sistem RDS omogoča, da radijske postaje FM prikažejo imena določenih postaj in predvajajo določene vrste programskih ali informativnih sporočil:

- informacije o splošnem stanju cestnega prometa (TA);
- nujna sporočila (PTY31).

Dodatna zvočna funkcija

Predvajalnik zvoka lahko poslušate neposredno prek zvočnikov vozila. Za priključitev predvajalnika obstaja več možnosti glede na napravo:

- vhod USB;
- vhod Jack;
- povezava Bluetooth®.

Za več informacij o združljivih napravah se obrnite na predstavnika servisne mreže za svoje vozilo.

SPLOŠEN OPIS (2/2)

Funkcija za prostoročno telefoniranje

Sistem za prostoročno telefoniranje Bluetooth® zagotavlja naslednje funkcije in pri tem omogoča uporabo telefona brez rok:

- seznanitev do 5 telefonov;
- klicanje/sprejem klica/zavrnitev klica;
- prenos seznama stikov iz imenika telefona in kartice SIM;
- ogled zgodovine klicev iz zvočnega sistema;
- klicanje telefonskega predala.

Združljivost telefonov

Nekateri telefoni niso združljivi s sistemom za prostoročno telefoniranje, pri čemer je onemogočena uporaba skupine ponujenih funkcij ali pa kakovost zvoka ni optimalna.

Za več informacij o združljivih telefonih se obrnite na predstavnika servisne mreže ali obiščite spletno mesto proizvajalca (če je na voljo).



Cilj sistema za prostoročno telefoniranje je olajšati komunikacijo tako, da se zmanjša število dejavnikov tveganja, a so nekateri še vedno prisotni. Obvezno upoštevajte veljavno zakonodajo države, v kateri ste.

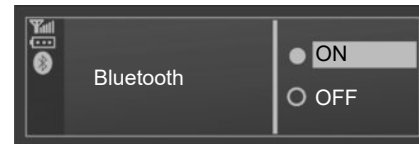

Funkcija Bluetooth®

S to funkcijo lahko zvočni sistem prepozna in upravlja vaš predvajalnik zvoka ali mobilni telefon prek seznanjanja Bluetooth®.

Funkcijo Bluetooth® lahko vklopite/izklopite prek menija »Bluetooth«:

- s pritiskom gumba **8** na sprednjem delu zvočnega sistema ali gumba **19** na upravljalni enoti volana prikažite meni »Phone«,
- z obračanjem in pritiskanjem gumba **11** na sprednjem delu zvočnega sistema izberite možnost »Bluetooth«,
- izberite ON/OFF.

DELOVANJE

Vklop in izklop

Na kratko pritisnite gumb **1** na sprednji strani zvočnega sistema, da vklopite sistem.

Zvočni sistem lahko uporabljate, ne da bi zagnali vozilo. Deloval bo deset minut. Pritisnite gumb **1** na sprednjem delu zvočnega sistema, da bo sistem deloval še deset minut.

S kratkim pritiskom gumba **1** na sprednjem delu zvočnega sistema izklopite zvočni sistem.

Izbira vira

Z zaporednim pritiskanjem gumba **13** na sprednjem delu zvočnega sistema ali na upravljalni enoti volana se lahko pomikate po različnih zvočnih virih. Pri pomikanju se viri prikažejo v naslednjem zaporedju: CD/CD MP3 → iPod → USB → AUX → Bluetooth®.

Opomba: za prikaz menija telefona pritisnite gumb **8** na sprednjem delu zvočnega sistema ali gumb **19** na upravljalni enoti volana.

Ko vstavite ploščo CD/CD MP3, medtem ko je radio vklopljen, se vir samodejno spremeni in branje plošče CD se zažene.

Radijski vir lahko izberete tudi s pritiskom gumba **4** na sprednjem delu zvočnega sistema ali na upravljalni enoti volana.

Z večkratnim pritiskom gumba **4** na sprednjem delu zvočnega sistema ali na upravljalni enoti volana se lahko pomikate po frekvenčnih območjih v naslednjem vrstnem redu: FM1 → FM2 → AM → FM1...

Glasnost

Glasnost lahko nastavite s pritiskom gumbov **14** ali **16** na sprednjem delu zvočnega sistema ali na upravljalni enoti volana ali z vrtenjem gumba **1** na sprednjem delu zvočnega sistema ali s pritiskom gumbov **20** ali **21** na upravljalni enoti volana.

Na prikazovalniku zvočnega sistema se prikaže sporočilo »GLASNOST« in nato vrednost trenutne nastavitve glasnosti (od 00 do 31).

Prekinitev zvoka

Za izklop zvoka na kratko pritisnite gumb **23** na sprednjem delu zvočnega sistema ali gumb **17** na upravljalni enoti volana ali hkrati pritisnite gumba **20** in **21** na upravljalni enoti volana.

Na zaslonu zvočnega sistema se prikaže sporočilo »UTIŠANO«.

Če želite nadaljevati predvajanje trenutnega vira, znova na kratko pritisnite gumb **23** na sprednjem delu zvočnega sistema ali gumb **17** na upravljalni enoti volana ali hkrati pritisnite gumba **20** in **21** na upravljalni enoti volana.

Če želite znova vklopiti zvok, lahko tudi pritisnete gumb **14** ali **16** na sprednjem delu zvočnega sistema ali na upravljalni enoti volana ali zavrtite gumb **1** na sprednjem delu zvočnega sistema ali pritisnete gumba **20** ali **21** na upravljalni enoti volana.

POSLUŠANJE RADIA (1/2)

Izbira frekvenčnega območja

Z zaporednimi pritiski gumba **4** na sprednjem delu zvočnega sistema izberite želeno frekvenčno območje: FM1, FM2, AM, FM1...

Izbira radijske postaje

Radijsko postajo lahko izberete na več načinov.

Samodejno iskanje

V tem načinu lahko samodejno iščete razpoložljive radijske postaje.

Za dostop do postaj na kratko pritisnite **10** na sprednjem delu zvočnega sistema.

Če želite prekiniti iskanje postaj, na kratko pritisnite gumb **4**, **10** ali eno od tipk na tipkovnici **7** na sprednjem delu zvočnega sistema.

Ročno iskanje

V tem načinu lahko ročno iščete postaje izbranega frekvenčnega območja. Za dostop do postaj pritisnite in držite gumb **10** na sprednjem delu zvočnega sistema.

Če želite natančneje določiti iskanje, lahko spustite gumb **10** na sprednjem delu zvočnega sistema. Zavrtite gumb **11** na sprednjem delu zvočnega sistema, če želite povečati ali zmanjšati frekvenco za 0,05 Hz (odvisno od smeri vrtenja).

Shranjevanje postaj

V tem načinu delovanja lahko priključete postaje, ki ste jih predhodno shranili.

Frekvenčno območje in radijsko postajo izberite na prej opisane načine.

Postajo shranite tako, da pritisnete in zaдрžite enega od gumbov na tipkovnici **7** na sprednjem delu zvočnega sistema. Zvočni signal opozori, da je bila postaja shranjena.

Za vsako frekvenčno območje lahko shranite do šest postaj.

Shranjene postaje lahko priključete tako, da pritisnete enega od gumbov na tipkovnici **7** na sprednjem delu zvočnega sistema.

POSLUŠANJE RADIA (2/2)

Funkcija AST (Autostore)

S funkcijo AST lahko shranite šest postaj, ki imajo najboljši sprejem na območju, kjer ste. Med poslušanjem radia na kratko pritisnite gumb **6** na sprednjem delu zvočnega sistema za vklop načina AST. Radio se vrne na zadnjo poslušano postajo AST. Pritisnite in držite gumb **6** na sprednjem delu zvočnega sistema. Sproži se samodejno iskanje frekvenc, pri čemer se poišče šest postaj z najboljšim sprejemom.

Med poslušanjem radia pritisnite gumb **12** na sprednjem delu zvočnega sistema in nato izberite funkcijo »Radio Autostore«. Pritisnite gumb **11** na sprednjem delu zvočnega sistema ali gumb **18** na upravljalni enoti pod volanom, da potrdite in vklopite način AST. Sproži se samodejno iskanje frekvenc, pri čemer se poišče šest postaj z najboljšim sprejemom.

Za preklon med shranjenimi postajami pritisnite enega od gumbov na tipkovnici **7** na sprednjem delu zvočnega sistema. Postaja z najboljšim sprejemom se shrani kot P1.

Opomba: nekateri gumbi morda ne omogočijo dostopa do radijske postaje, če je funkcija »Radio Autostore« našla manj kot šest postaj.

Ročno iskanje

V načinu AST lahko ročno spremenite postaje, ki jih zazna zvočni sistem.

Pritisnite enega od gumbov **10** na sprednjem delu zvočnega sistema za nastavitve frekvence, nato pa pritisnite in držite enega od gumbov na tipkovnici **7**, da shranite izbrano frekvenco.

Opomba: v pasovih FM1, FM2, AM in AST lahko shranite skupno 24 postaj.

Spremljanje prikaza frekvenc AF-RDS

Frekvenca posamezne postaje FM se spreminja glede na zemljepisno območje. Nekatere postaje uporabljajo sistem RDS s spremljanjem prikaza frekvenc. Sistem radia lahko sledi spremembam frekvence postaj.

Opomba: če radijska postaja ne zagotavlja funkcije za frekvence RDS, na prikazovalniku zvočnega sistema začne utripati sporočilo AF.

Slabi pogoji sprejemanja lahko včasih povzročijo nepričakovane spremembe frekvenc. Samodejno spremljanje spremembe frekvence torej izklopite.

Za vklop/izklop funkcij AF, PTY31, REG, TA prikažite meni RDS tako, da pritisnete gumb **12** na sprednjem delu zvočnega sistema, izberete možnost »RDS Options« in nato za potrditev pritisnete gumb **11** na sprednjem delu zvočnega sistema ali gumb **18** na upravljalni enoti volana.

POSLUŠANJE PLOŠČE CD, CD MP3 (1/2)

Lastnosti prebranih zapisov

Prebrane so samo datoteke s končnico MP3/WMA/AAC/WAV.

Če CD vključuje zvočne datoteke CD in stisnjene zvočne datoteke hkrati, se stisnjene zvočne datoteke ne bodo upoštevale.

Opomba: nekaterih zaščitenih datotek (z avtorskimi pravicami) morda ni mogoče prebrati.

Zvočni sistem podpira do največ 10.000 datotek.

Opomba: imena datotek ne smejo presegati dolžine 128 znakov. Za lažjo berljivost imen map in datotek priporočamo uporabo imen z manj kot 64 znaki in odsvetujemo uporabo posebnih znakov.

Vzdrževanje CD/CD MP3

Plošče CD/CD MP3 nikdar ne izpostavljajte vročini ali neposredni sončni svetlobi, da ohranite njeno kakovost branja.

Za čiščenje plošč CD/CD MP3 uporabite mehko krpo in z njo brišite od središča proti zunanjim robovom plošč CD.

Upošteвайте nasvete proizvajalca CD v zvezi z vzdrževanjem in shranjevanjem.

Opomba: branje nekaterih poškodovanih ali umazanih CD ni mogoče.

Vstavev CD/CD MP3

Glejte poglavje »Previdnostni ukrepi za uporabo«.

Prepričajte se, da v predvajalniku ni CD-plošče, nato vstavite CD-ploščo tako, da je potiskana stran zgoraj.

Poslušanje plošče CD/CD MP3

Ko vstavite CD/CD MP3 (potiskana stran zgoraj), zvočni sistem samodejno preklopi na vir CD/CD MP3 in začne predvajati prvi posnetek.

Če je sistem izklopljen in kontakt vzpostavljen, vstavev plošče CD/CD MP3 zažene zvočni sistem in branje plošče CD/CD MP3 se začne. Če kontakt ni vzpostavljen, se zvočni sistem ne zažene.

Če poslušate radio in imate v predvajalniku CD/CD MP3, lahko začnete predvajati CD/CD MP3 s pritiskom gumba **13** na sprednjem delu zvočnega sistema ali na upravljalni enoti volana. Branje se začne, ko zvočni sistem preklopi na vir CD/CD MP3.

Iskanje posnetka

Če želite prestaviti na naslednjo skladbo, na kratko pritisnite gumb **10** na sprednjem delu zvočnega sistema ali zavrtite vrtljivi gumb **22** na upravljalni enoti volana.

Hitrejšje branje

Za previjanje naprej ali nazaj pritisnite in držite gumb **10** na sprednjem delu zvočnega sistema.

Branje se nadaljuje, ko tipko izpustite.

POSLUŠANJE PLOŠČE CD, CD MP3 (2/2)

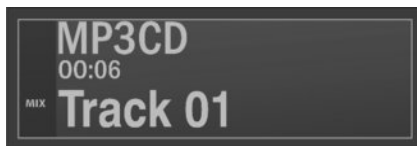

Branje po naključnem vrstnem redu (Mix)

Ko je vstavljen CD/CD MP3, pritisnite in zadržite gumb 4 ali 5 na tipkovnici **7**, da vklopite funkcijo naključnega predvajanja za vse posnetke na plošči CD/CD MP3.

Na zaslonu se prižge kontrolna lučka MIX. Po naključnem vrstnem redu se takoj izbere en posnetek. Prehod z enega posnetka na drugega se izvede po naključnem vrstnem redu. Če želite izklopiti funkcijo naključnega predvajanja, znova pritisnite gumb 4 ali 5 na tipkovnici **7**, da simbol MIX izgine.

Izklop zvočnega sistema in menjava vira ne deaktivirata branja po naključnem vrstnem redu.

Ga pa deaktivira izmet plošče CD/CD MP3.

Opomba: branje po naključnem vrstnem redu se na plošči CD MP3 izvede znotraj mape, ki se trenutno predvaja. Če želite, da se naključno predvajajo zvočni posnetki v drugi mapi, jo izberite.

Začasna prekinitev

Če želite začasno izklopiti zvok, pritisnite gumb **23** ali **11** na sprednjem delu zvočnega sistema ali gumb **17** na upravljalni enoti volana ali hkrati pritisnite gumba **20** in **21** na upravljalni enoti volana.

Ta funkcija se samodejno deaktivira med dejanjem v zvezi z zvokom, spremembo vira ali širjenjem samodejnih informacij.

Prikaz besedilnih informacij (če so na voljo) (CD-Text ali tag ID3)

Na kratko pritisnite gumb 4 ali 5 na tipkovnici **7** na sprednjem delu zvočnega sistema, da se pomaknete po informacijah z oznako ID3 (ime izvajalca, naslov albuma ali pesmi). Če želite prikazati vse informacije z oznako ID3 na isti strani, pritisnite in držite gumb 4 ali 5 na tipkovnici **7** na sprednjem delu zvočnega sistema. Funkcijo izključite s ponovnim pritiskom gumba **9** na sprednjem delu zvočnega sistema.

Opomba: če nekaj sekund ne storite ničesar, se samodejno prikaže prejšnji zaslon.

Izmet CD/CD MP3

CD/CD MP3 lahko izvržete iz predvajalnika tako, da pritisnete gumb **3** na sprednji strani zvočnega sistema.

Opomba: če izvržene CD plošče ne odstranite v 20 sekundah, se samodejno znova vstavi v predvajalnik CD-CD plošč.

POMOŽNI VIRI ZVOKA (1/3)

Zvočni sistem ima dodatni vhod za povezovanje zunanjih virov zvoka (ključ USB, predvajalnik MP3, iPod®, prenosni predvajalnik zvoka Bluetooth® itd.).

Predvajalnik lahko povežete v sistem na več načinov:

- vhod USB;
- vhod Jack;
- povezava Bluetooth®.

Opomba: oblike zapisa dodatnega vira zvoka so lahko MP3, WMA in AAC.

Opomba: ključ USB mora biti formatiran v formatu FAT32 in ima lahko največ 32Gb prostora.

Dodatni vhod: vhod USB

Povezava

Priključite priključek za iPod® ali ključ USB v vhod za priključek USB na sprednjem delu zvočnega sistema.

Ko priključite napravo v vhod USB, sistem samodejno prikaže, kateri zvočni posnetek predvaja.

Opomba: če napravo v zvočni sistem povežete prvič, začne bralnik predvajati prvi zvočni posnetek v prvi mapi vira. Sicer se začne predvajanje zadnjega predvajanega zvočnega posnetka (če dvakrat zapored priključite isto napravo).

Opomba: ko digitalni prenosni predvajalnik zvoka povežete, z njim ni več mogoče neposredno upravljati. Uporabiti morate tipke na sprednjem delu zvočnega sistema.

Uporaba

- iPod®:

Ko priključite iPod®, lahko do menijev dostopate prek zvočnega sistema.

Sistem ohrani sezname predvajanja v obliki, v kakršni so v napravi iPod®.

- Ključ USB:

Branje prvega zvočnega zapisa v prvi mapi na ključu USB se začne samodejno.

Če ste v korenski mapi menija z drevesno strukturo, lahko drug zvočni posnetek ali mapo izberete z vrtenjem in pritiskom vrtljivega gumba **11** na sprednjem delu zvočnega sistema ali vrtljivega gumba **22** na upravljalni enoti volana. Če niste v korenski mapi z drevesno strukturo, vrtenje gumba nima učinka.

Opomba: za dostop do menija vaše naprave (iPod® ali ključ USB) med predvajanjem zvočnega posnetka pritisnite gumb **9** na sprednjem delu zvočnega sistema.

Opomba: naključno predvajanje pri ključu USB deluje enako kot pri plošči CD MP3. Glejte razdelek »Poslušanje plošče CD/CD MP3«, informacije pod naslovom »Naključno predvajanje«.

POMOŽNI VIRI ZVOKA (2/3)

Dodatni vhod: branje zvočnih posnetkov Bluetooth®

Če želite uporabljati predvajalnik zvoka Bluetooth®, ga morate pri prvi uporabi seznaniti z vozilom.

Seznanitev zvočnemu sistemu omogoča, da prepozna in shrani povezavo Bluetooth® prenosnega predvajalnika zvoka ali povezavo Bluetooth® telefona.

Opomba: če digitalna naprava Bluetooth® vključuje funkcije za telefoniranje in predvajalnik zvoka, seznanjanje ene od teh funkcij samodejno pomeni tudi seznanjanje druge.

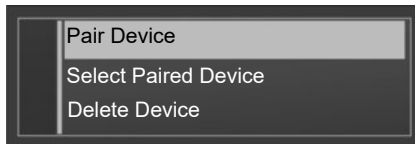

Povezava

- Vklopite povezavo Bluetooth® prenosnega predvajalnika zvoka ali telefona (glejte navodila za uporabo prenosnega predvajalnika zvoka ali telefona),
- vklopite funkcijo Bluetooth® zvočnega sistema s pritiskom gumba **8** na sprednjem delu zvočnega sistema ali gumba **19** na upravljalni enoti volana. Na prikazovalniku zvočnega sistema se prikaže sporočilo, ki potrdi vklop funkcije Bluetooth®,
- na zaslonu zvočnega sistema se prikaže koda iz štirih števk,
- na predvajalniku (ali telefonu) izberite možnost »My Radio«.

- s tipkovnico predvajalnika (ali telefona) vnesite kodo iz štirih števk, prikazano na zvočnem sistemu;
- na prikazovalniku zvočnega sistema se prikaže sporočilo, ki potrди seznanjanje,
- izberite povezavo Bluetooth® zelenega vira zvoka s pritiskom gumba **13** na sprednjem delu zvočnega sistema ali na upravljalni enoti volana, nato zavrtite vrtljivi gumb **11** na sprednjem delu zvočnega sistema ali vrtljivi gumb **22** na upravljalni enoti volana. Izbiro vira potrdite s pritiskom gumba **11** na sprednjem delu zvočnega sistema ali gumba **18** na upravljalni enoti volana.

Opomba: če je povezava z virom AUX prekinjena, se zvočni sistem vrne v prejšnji meni.

Odvisno od znamke in modela naprave je lahko funkcija Bluetooth® delno ali v celoti nezdružljiva z zvočnim sistemom vašega vozila. Posvetujte se s predstavnikom servisne mreže vozila.

POMOŽNI VIRI ZVOKA (3/3)

Uporaba

Če želite dostopati do vseh funkcij sistema, mora biti predvajalnik povezan z zvočnim sistemom.

Opomba: z zvočnim sistemom je mogoče povezati samo prenosne predvajalnike zvoka, ki so bili s sistemom seznanjeni.

Ko povežete digitalni predvajalnik Bluetooth®, ga lahko upravljate prek zvočnega sistema.

Pritisnite gumb **11** na sprednjem delu zvočnega sistema ali gumb **17** na upravljalni enoti volana, da začasno zaustavite predvajanje zvočnega posnetka (za nadaljevanje predvajanja znova pritisnite gumb).

Pritisnite enega od gumbov **10** na sprednjem delu zvočnega sistema ali zavrtite vrtljivi gumb **22** na upravljalni enoti volana, da se pomaknete na prejšnji ali naslednji posnetek na prenosnem predvajalniku zvoka (odvisno od predvajalnika).

Opomba: število razpoložljivih funkcij se razlikuje glede na vrsto predvajalnika in njegovo združljivost z zvočnim sistemom.

Opomba: v nekaterih primerih si za dokončanje postopka povezovanja oglejte navodila za uporabo.

Dodatni vhod: vhod Jack

Povezava

S posebnim kablom (ni priložen) povežite priključek Jack dodatnega vhoda **15** na sprednjem delu sistema s priključkom slušalk prenosnega predvajalnika zvoka (običajno 3,5-milimetrski priključek Jack).

Opomba: zvočnega posnetka ne morete izbrati neposredno prek svojega zvočnega sistema. Če želite izbrati zvočni posnetek, morate predvajalnik zvoka neposredno upravljati, ko je vozilo ustavljeno.

Uporaba

Na zaslonu zvočnega sistema se prikaže le besedilo AUX. Na zaslonu sistema se ne prikaže noben podatek o imenu izvajalca ali zvočnem posnetku.



Predvajalnik zvoka uporabljajte, če vam to omogočajo pogoji v prometu.

Predvajalnik zvoka upravljajte med vožnjo (tveganje v primeru močnega zaviranja ali trka).

SEZNANJANJE/PREKINITEV SEZNANJANJA TELEFONA (1/2)

Seznanjanje telefona

Če želite uporabljati sistem za prostoročno telefoniranje, morate pri prvi uporabi najprej seznaniti telefon Bluetooth® s sistemom v vozilu.

Povezava omogoča sistemu za prostoročno telefoniranje zaznavo in shranitev telefona.

S sistemom lahko seznanite največ pet telefonov, istočasno pa je lahko s sistemom za prostoročno telefoniranje povezan samo en.

Seznanitev lahko izvedete prek zvočnega sistema ali telefona.

Zvočni sistem in telefon morata biti vklopljena.

Opomba: če je med novim seznanjanjem že povezan drug telefon, se obstoječa povezava samodejno prekine.

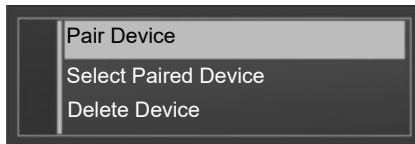

Seznanjanje telefona Bluetooth® prek zvočnega sistema

- Vključite funkcijo Bluetooth® v telefonu (glejte navodila za uporabo telefona);
- s pritiskom gumba **8** na sprednjem delu zvočnega sistema ali gumba **19** na upravljalni enoti volana prikažite meni »Phone«;
- z vrtenjem in pritiskom vrtljivega gumba **11** na sprednjem delu zvočnega sistema ali vrtljivega gumba **19** na upravljalni enoti volana izberite možnost »Pair Device«;

- na prikazovalniku zvočnega sistema se prikaže možnost »Ready to Pair«;
- v telefonu zaženite iskanje opreme Bluetooth® v bližini;
- v telefonu s seznama izberite možnost »Moj_radio« (ime zvočnega sistema).
- s tipkovnico telefona vnesite kodo za seznanjanje, prikazano na zaslonu zvočnega sistema.

Če želite več informacij, glejte navodila za uporabo telefona.

Ko je seznanjanje končano:

- se prikaže sporočilo, v katerem je navedeno ime na novo seznanjenega telefona;
- se telefon samodejno poveže z vozilom.

Če seznanjanje ne uspe, se zaslon zvočnega sistema vrne v meni »Phone«.

Če je seznam telefonov poln, je za seznanjanje novega telefona potrebna odstranitev enega od telefonov, ki so na seznamu.

SEZNANJANJE/PREKINITEV SEZNANJANJA TELEFONA (2/2)

Prekinitev seznanjanja telefona

Prekinitev seznanjanja omogoča izbris enega telefona iz pomnilnika sistema za prostoročno telefoniranje.

S pritiskom gumba **8** na sprednjem delu zvočnega sistema ali gumba **19** na upravljalni enoti volana prikažite meni »Phone« in nato izberite meni »Delete Device«. Na seznamu izberite telefon, za katerega želite preklicati seznanitev, pritisnite gumb **11** na sprednjem delu zvočnega sistema ali **18** na upravljalni enoti volana, nato pa izberite »YES«.



Cilj sistema za prostoročno telefoniranje je olajšati komunikacijo tako, da se zmanjša število dejavnikov tveganja, a so nekateri še vedno prisotni. Obvezno upoštevajte veljavno zakonodajo države, v kateri ste.

POVEZOVANJE TELEFONA IN PREKINITEV POVEZAVE S TELEFONOM (1/3)

Povezava s seznanjenim telefonom

Če želite dostopati do vseh funkcij, mora biti telefon povezan v sistem za prostoročno telefoniranje.

Nobenega telefona ni mogoče povezati s sistemom za prostoročno telefoniranje, če ni bil predhodno seznanjen.

Glejte informacije za »Seznanjanje telefona« v razdelku »Seznanitev s telefonom/ preklic seznanitve s telefonom«.

Opomba: povezava Bluetooth® vašega telefona mora biti aktivirana.

Samodejni priklop

Po zagonu vozila sistem za prostoročno telefoniranje išče seznanjene telefone v bližini.

Opomba: najprej se poveže telefon, ki je bil vklopljen nazadnje.

Iskanje se nadaljuje, dokler se ne najde seznanjeni telefon (to iskanje lahko traja do 5 minut).

Opomba:

- ko se vzpostavi kontakt, se lahko vaš telefon poveže samodejno. Morda morate v svojem telefonu vključiti funkcijo samodejnega povezovanja prek povezave Bluetooth® s sistemom za prostoročno telefoniranje. Za to možnost glejte navodila za uporabo telefona;
- če je povezava ponovno vzpostavljena in sta telefona seznanjena v obsegu sprejema sistema za prostoročno telefoniranje, bo zadnji priklopljen telefon prednostni, tudi če je zunaj vozila in na dosegu sistema za prostoročno telefoniranje.

Opomba: če je ob priključitvi sistema za prostoročno telefoniranje klic že v teku, se telefon samodejno poveže in pogovor se preklopi na zvočnike vozila.

Opomba: če je ob priključitvi sistema za prostoročno telefoniranje klic že v teku, se telefon samodejno poveže in pogovor se preklopi na zvočnike vozila.

POVEZOVANJE TELEFONA IN PREKINITEV POVEZAVE S TELEFONOM (2/3)

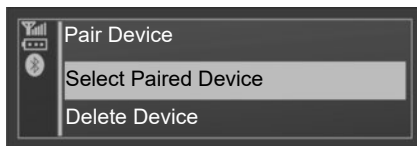

Ročna priključitev (menjava priklapljenega telefona)

Za povezavo druge naprave Bluetooth® z zvočnim sistemom:

- s pritiskom gumba **8** na sprednjem delu zvočnega sistema ali gumba **19** na upravljalni enoti volana prikažite meni z nastavitvami,
- izberite meni »Select Paired Device« tako, da uporabite vrtljivi gumb **11** na sprednjem delu zvočnega sistema ali vrtljivi gumb **22** na upravljalni enoti volana.

Na voljo vam je seznam že seznanjenih telefonov.

- Na seznamu izberite telefon, ki ga želite povezati, in izbiro potrdite s pritiskom gumba **11** na sprednjem delu zvočnega sistema ali vrtljivega gumba **22** na upravljalni enoti volana.

Na prikazovalniku zvočnega sistema se bo pojavilo sporočilo, da je telefon povezan.

Vzpostavitev povezave ni uspela

Če vzpostavitev povezave ni uspela, preverite, ali:

- je telefon vklopljen;
- je baterija telefona izpraznjena;
- telefon je bil predhodno seznanjen z zvočnim sistemom,
- funkciji Bluetooth® vašega telefona in zvočnega sistema sta vklopljeni,
- telefon je konfiguriran tako, da sprejme vse zahteve za seznanjanje.

Opomba: zaradi daljše uporabe sistema za prostoročno telefoniranje se baterija telefona hitreje izprazni.

POVEZOVANJE TELEFONA IN PREKINITEV POVEZAVE S TELEFONOM (3/3)

Prekinitev povezave s telefonom

Če želite prekiniti povezavo telefona z zvočnim sistemom:

- s pritiskom gumba **12** ali **8** na sprednjem delu zvočnega sistema ali gumba **19** na upravljalni enoti vozila prikažite meni z nastavitvami,
- z vrtljivim gumbom **11** na sprednjem delu zvočnega sistema ali vrtljivim gumbom **22** na upravljalni enoti volana izberite meni »Povezava Bluetooth«,
- na seznamu izberite telefon, za katerega želite prekiniti povezavo, nato izberite »Disconnect« tako, da zavrtite in pritisnete vrtljivi gumb **11** na sprednjem delu zvočnega sistema ali vrtljivi gumb **22** na upravljalni enoti volana.

Če telefon izklopite, bo prekinjena tudi povezava z zvočnim sistemom.

Nato se na prikazovalniku zvočnega sistema prikaže sporočilo, ki potrjuje prekinitev povezave telefona.

Opomba: če se v trenutku prekinitve povezave telefona pogovarjate, se bo pogovor samodejno prenesel v vaš telefon.

Telefon lahko odklopite tudi tako, da:

- izklopite funkcijo Bluetooth® v zvočnem sistemu,
- deaktivirate Bluetooth® vašega telefona;
- izbrišete seznanjeni telefon prek menija »Phone«.

Za izklop funkcije Bluetooth® zvočnega sistema glejte informacije pod naslovom "Funkcija Bluetooth" v razdelku "Splošni opis".

Če želite preklicati seznanitev s telefonom Bluetooth®, glejte informacije za »Preklic seznanitve telefona« v razdelku »Seznanitev s telefonom/preklic seznanitve s telefonom«.

KLICANJE IN SPREJEMANJE KLICA (1/3)

Klicanje stika iz imenika

Med seznanjanjem telefona se imenik samodejno prenese v zvočni sistem.

- S pritiskom gumba **8** na sprednjem delu zvočnega sistema ali gumba **19** na upravljalni enoti volana prikažite meni »Phone«,
- z vrtenjem vrtljivega gumba **11** na sprednjem delu zvočnega sistema ali vrtljivega gumba **22** na upravljalni enoti volana izberite možnost »Phone Book«,
- izbiro potrdite s pritiskom vrtljivega gumba **11** na sprednjem delu zvočnega sistema ali vrtljivega gumba **18** na upravljalni enoti volana,
- na seznamu izberite stik za klic, nato izbiro potrdite s pritiskom vrtljivega gumba **11** na sprednjem delu zvočnega sistema ali vrtljivega gumba **18** na upravljalni enoti volana, da začnete klicanje.

Opomba: če se želite vrniti na prejšnji zaslon, pritisnite gumb **9** na sprednjem delu zvočnega sistema.

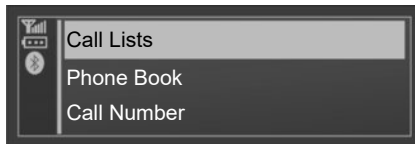

Klicanje stika iz zgodovine klicev

- S pritiskom gumba **8** na sprednjem delu zvočnega sistema ali gumba **19** na upravljalni enoti volana prikažite zgodovino klicev, nato pa izberite možnost »Call Lists«,
- z vrtenjem vrtljivega gumba **11** na sprednjem delu zvočnega sistema ali vrtljivega gumba **22** na upravljalni enoti volana izberite meni »Dialled Call«, »Received Call« ali »Missed Call,

- izbiro potrdite s pritiskom vrtljivega gumba **11** na sprednjem delu zvočnega sistema ali vrtljivega gumba **18** na upravljalni enoti volana.

Na zaslonu zvočnega sistema se prikaže zgodovina klicev.

- Izberite stik ali številko za klic, nato izbiro potrdite s pritiskom vrtljivega gumba **11** na sprednjem delu zvočnega sistema ali vrtljivega gumba **18** na upravljalni enoti volana, da začnete klicanje.



Priporočljivo je, da se za vnašanje številke ali iskanje stika ustavite.

Sistem ne podpira dveh kartic SIM in upravljanja funkcij dvojnega klica, ko je telefon priključen. Če prejmete klic, medtem ko že govorite, je samodejno zavrnjen.

KLICANJE IN SPREJEMANJE KLICA (2/3)

Klicanje z vtipkanjem številke

- S pritiskom gumba **8** na sprednjem delu zvočnega sistema ali gumba **19** na upravljalni enoti volana prikažite meni »Phone« in nato izberite možnost »Call Number«.
- na številski tipkovnici vnesite želeno številko tako, da zavrtite in pritisnete vrtljivi gumb **11** na sprednjem delu zvočnega sistema ali gumb **22** na upravljalni enoti volana, nato pa izberite **A**.

Zadnjo vneseno številko lahko pokličete tako, da pritisnete in držite gumb **8** na sprednjem delu zvočnega sistema ali gumb **19** na upravljalni plošči volana.

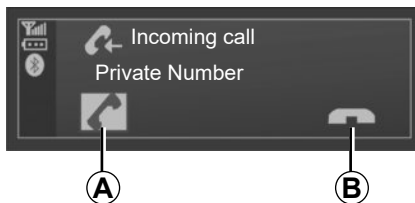

Sprejem klica

Ob sprejemu klica se na prikazovalniku zvočnega sistema prikaže številka klicatelja (ta funkcija je odvisna od možnosti, za katere ste sklenili naročnino pri telefonskem operaterju).

Če je številka dohodnega klica zabeležena v katerem od imenikov, se namesto številke prikaže ime stika.

Če številke klicatelja ni mogoče prikazati, se na prikazovalniku zvočnega sistema prikaže sporočilo »Private Number«.

Če želite sprejeti dohodni klic:

- z vrtenjem in pritiskom vrtljivega gumba **11** na sprednjem delu zvočnega sistema ali vrtljivega gumba **22** na upravljalni enoti volana izberite možnost **A**,
- na upravljalni enoti volana na kratko pritisnite **17** ali **19**.

Če želite zavrniti dohodni klic:

- z vrtenjem in pritiskom vrtljivega gumba **11** na sprednjem delu zvočnega sistema ali vrtljivega gumba **22** na upravljalni enoti volana izberite možnost **B**,
- pritisnite in držite gumb **17** ali **19** na upravljalni enoti volana.

KLICANJE IN SPREJEMANJE KLICA (3/3)



Z vrtenjem vrtljivega gumba **11** na sprednjem delu zvočnega sistema lahko:

- končate klic (izberite in pritisnite ikono **C**);
- prevežete klic iz zvočnega sistema v telefon (izberite in pritisnite ikono **D**);
- upravljate tipkovnico telefona prek zvočnega sistema (izberite in pritisnite ikono **E**).

Med pogovorom

Lahko:

- glasnost prilagodite tako, da pritisnete gumba **14** in **16** na sprednjem delu zvočnega sistema ali na upravljalni enoti volana ali gumba **20** in **21** na upravljalni enoti volana.
- klic končate tako, da pritisnete gumb **8** na sprednjem delu zvočnega sistema ali gumba **17** ali **19** na upravljalni enoti volana.

NASTAVITVE SISTEMA (1/2)

Prikazovalnik besedil radia

Za prikaz besedila radia:

- pritisnite gumb **12** na sprednjem delu zvočnega sistema,
- izberite meni »Radio« z vrtljivim gumbom **11** na sprednji strani zvočnega sistema,
- potrdite s pritiskom gumba **11** na sprednjem delu zvočnega sistema.

Prikazano besedilo radia ima lahko največ štiriinšestdeset znakov.

Opomba: če ni na voljo nobenih informacij, se na prikazovalniku zvočnega sistema prikaže sporočilo »Ni sporočil«.

Nastavitve zvoka

Za prikaz nastavitve zvoka:

- pritisnite gumb **12** na sprednjem delu zvočnega sistema,
- izberite »parameters« z vrtljivim gumbom **11** na sprednjem delu zvočnega sistema,
- pritisnite gumb **11** na sprednjem delu sistema, da potrdite izbiro in da se prikaže meni z nastavitvami zvoka,
- izberite »Audio« za dostop do različnih rubrik v naslednjem vrstnem redu:
 - »Nizki toni«;
 - »Visoki toni«,
 - »Porazdelitev zvoka spredaj/zadaj«,
 - »Porazdelitev zvoka levo/desno«.

Vrednost vsake nastavitve lahko spremenite z vrtenjem vrtljivega gumba **11** na sprednjem delu zvočnega sistema.

Pritisnite gumb **11** na sprednjem delu zvočnega sistema, da potrdite izbiro in se vrnete na prejšnji izbor.

Izhod iz menija se izvede tudi samodejno, po nekaj sekundah nedejavnosti. Meni lahko zapustite tudi tako, da pritisnete gumb **9** na sprednjem delu zvočnega sistema.

Nastavitve AUX

V meniju »parameters« zavrtite vrtljivi gumb **11** na sprednjem delu zvočnega sistema, nato pa izberite »Aux In« za dostop do različnih rubrik v naslednjem vrstnem redu:

- »VIS.«,
- »SRED.«,
- »NIZ.«.

Vrednosti za vsako nastavitve so naslednje:

- »VIS.« (300 mV),
- »SRED.« (600 mV),
- »NIZ.« (1200 mV).

Izbira jezika

Pojdite na možnost »Language« v meniju »parameters« in nato izberite želeni jezik.

NASTAVITVE SISTEMA (2/2)

Privzete nastavitve

Za vrnitev na privzete nastavitve:

- prikažite meni z nastavitvami tako, da pritisnete gumb **12** na sprednjem delu zvočnega sistema,
- izberite meni »parameters« z vrtljivim gumbom **11** na sprednji strani zvočnega sistema,
- pritisnite gumb **11** na sprednjem delu zvočnega sistema, da prikažete meni z nastavitvami, nato pa izberite možnost »Default audio«.

Na prikazovalniku zvočnega sistema se prikaže sporočilo, ki zahteva, da potrdite svojo izbiro. Ko izberete ta element, se vse nastavitve zvočnega sistema samodejno ponastavijo na privzete.

Nastavitve telefoniranja

Za prikaz menija z nastavitvami telefona pritisnite gumb **8** na sprednjem delu zvočnega sistema ali gumb **19** na upravljalni enoti volana.

Izhod iz menija se izvede tudi samodejno, po nekaj sekundah nedejavnosti. Meni lahko zapustite tudi tako, da pritisnete gumb **9** na sprednjem delu zvočnega sistema.

Varnostna koda

Vaš zvočni sistem je zaščiten z varnostno kodo (ki jih priskrbi pooblaščen prodajalec). Omogoča elektronski zaklep zvočnega sistema ob prekinitvi povezave (nepriključen akumulator, odklopljen sistem, pregorela varovalka itd.).

Če želite, da bo zvočni sistem deloval, morate vnesti kodo, ki je sestavljena iz štirih števk.

Zabeležite si jo in jo hranite na varnem mestu. Če jo izgubite, se obrnite na predstavnika servisne mreže za vaše vozilo.

Vnos kode

Za vnos kode:

- pritisnite gumb **1** na sprednji strani zvočnega sistema, da vklopite sistem. Na prikazovalniku se prikaže sporočilo »KODA« in nato »0000«,

- za nastavev vrednosti prve utripajoče številke pritisnite gumb **1** na tipkovnici **7** na sprednjem delu zvočnega sistema, dokler ne dosežete zelene številke,
- naslednje številke kode za gumbe **2**, **3** in **4** na tipkovnici **7** na sprednjem delu zvočnega sistema nastavite na enak način.

Ko izberete četrto številko, pritisnite in držite tipko **6** na tipkovnici **7** na sprednjem delu zvočnega sistema.

Ko je vnos kode zaključen, se sistem takoj odklene.

Napaka pri vnosu kode

Če je prišlo do napake pri vnosu kode, se na prikazovalniku zvočnega sistema prikaže sporočilo »NAPAKA KODE ... POČAKAJTE«.

Počakajte približno 60 sekund in nato znova vnesite kodo.

Po vsaki novi napaki se čas čakanja podvoji.

MOTNJE DELOVANJA (1/3)

Opis	Možni vzroki	Rešitve
Zvok ni slišen.	Glasnost je najmanjša ali začasno prekinjena.	Povečajte glasnost ali deaktivirajte začasno prekinitev.
Zvočni sistem ne deluje in prikazovalnik se ne vklopi.	Zvočni sistem ni pod napetostjo.	Preklopite zvočni sistem pod napetost.
	Varovalka zvočnega sistema je pregorela.	Zamenjajte varovalko (glejte razdelek »Varovalke« v navodilih za uporabo vozila).
Zvočni sistem ne deluje, prikazovalnik pa je vklopljen.	Glasnost je najmanjša.	Pritisnite gumb 16 ali zavrtite gumb 1 na sprednjem delu zvočnega sistema ali pritisnite gumb 16 ali 20 na daljinskem upravljalniku.
	Kratek stik zvočnikov.	Obrnite se na predstavnika servisne mreže za vaše vozilo.
Ne levi ne desni zvočnik ne oddaja zvoka ne glede na to, ali se predvaja zvok radia ali CD.	Upravljanje ravnovesja zvoka (leva/desna nastavitve) ni pravilno.	Pravilno upravljajte ravnovesje zvoka.
	Odklopite zvočnik.	Obrnite se na predstavnika servisne mreže za vaše vozilo.
Radijski sprejem je slab ali pa ga ni.	Vozilo je preveč oddaljeno od oddajnika, s katerim se povezuje radio (motnje).	Poiščite drug oddajnik z boljšim signalom ali onemogočite funkcijo »RDS-AF«.
	Sprejem ovirajo motnje motorja.	Obrnite se na predstavnika servisne mreže za vaše vozilo.
	Antena je poškodovana ali pa ni povezana.	Obrnite se na predstavnika servisne mreže za vaše vozilo.

MOTNJE DELOVANJA (2/3)

Opis	Možni vzroki	Rešitve
Čas začetnega branja plošče CD/CD MP3 se zdi dolg.	Umazan CD.	Izvrzite in očistite CD.
	CD MP3.	Počakajte: čiščenje teh CD MP3 traja dlje.
Prikaže se »CD ERROR« ali pa zvočni sistem izvrže CD/CD MP3.	Slabo vstavljen/umazan/poškodovan/nezdružljiv CD.	Izvrzite CD/CD MP3. Pravilno vstavite ploščo CD/CD MP3, ki je čista/združljiva/v dobrem stanju.
Nekatere datoteke CD MP3 niso prebrane.	Zvočne in nezvočne datoteke so posnete na istem CD.	Posnemite na različne zvočne in nezvočne CD.
Zvočni sistem ne preprečuje branja CD MP3.	CD je bil zapečen s hitrostjo, manjšo od 8x ali večjo od 16x.	Zapecite CD s hitrostjo 8x.
	CD-plošča je bila zapečena v načinu z več sejami.	Zapišite CD v načinu »Hkratni zapis celotne plošče« ali zapišite CD v načinu »Zapis posameznih skladb« ter ploščo zaključite po zadnji seji.
Branje CD MP3 je slabe kakovosti	CD je črne barve ali barve z manjšo zmoglostjo odbivanja svetlobe, zaradi česar je kakovost branja slabša.	Skopirajte CD na CD bele oziroma svetle barve.

MOTNJE DELOVANJA (3/3)

Opis	Možni vzroki	Rešitve
Telefona ni mogoče povezati z zvočnim sistemom.	<ul style="list-style-type: none">– Telefon je izklopljen.– Baterija telefona je prazna.– Telefon ni bil predhodno seznanjen s sistemom za prostoročno telefoniranje.– Funkcija Bluetooth® v telefonu in v zvočnem sistemu ni vklopljena.– Telefon je konfiguriran tako, da ne more sprejeti zahteve za vzpostavitev povezave z zvočnim sistemom.	<ul style="list-style-type: none">– Vključite telefon.– Ponovno napolnite baterijo telefona.– Seznanite telefon s sistemom za prostoročno telefoniranje.– Vključite funkcijo Bluetooth® v telefonu in zvočnem sistemu.– Telefon konfigurirajte tako, da bo lahko sprejel zahtevo za vzpostavitev povezave z zvočnim sistemom.
Predvajalnik zvoka Bluetooth® se ne poveže s sistemom.	<ul style="list-style-type: none">– Predvajalnik je vklopljen.– Baterija predvajalnika je prazna.– Predvajalnik ni bil predhodno seznanjen z zvočnim sistemom.– Funkcija Bluetooth® v prenosnem predvajalniku zvoka in v zvočnem sistemu ni vklopljena.– Prenosni predvajalnik zvoka je konfiguriran tako, da ne more sprejeti zahteve za vzpostavitev povezave z zvočnim sistemom.– Glasba se ne predvaja s predvajalnika.	<ul style="list-style-type: none">– Vključite predvajalnik zvoka.– Ponovno napolnite baterijo predvajalnika.– Seznanite predvajalnik z zvočnim sistemom.– Aktivirajte možnost Bluetooth® predvajalnika in zvočnega sistema.– Konfigurirajte prenosni predvajalnik tako, da bo lahko sprejel zahtevo za vzpostavitev povezave z zvočnim sistemom.– Morda bo nujno zagnati glasbo iz predvajalnika (odvisno od združljivosti telefona).
Prikaže se sporočilo »Baterija je skoraj prazna«.	Zaradi daljše uporabe sistema za prostoročno telefoniranje se baterija telefona hitreje izprazni.	Ponovno napolnite baterijo telefona.

ABECEDNO KAZALO (1/2)

B

Bluetooth®..... SLO.10 – SLO.11

C

CD / CD MP3

hitro predvajanje..... SLO.15

izstavitvev SLO.16

naključno predvajanje SLO.16

predvajanje..... SLO.15

vstavljanje SLO.15

značilnosti CD-jev MP3 SLO.15

CD tekst..... SLO.16

D

dodelitev telefona SLO.20 – SLO.21

G

glasnost SLO.12

glasnost povezave..... SLO.27

gumbi..... SLO.4 → SLO.9

I

ID3 oznaka SLO.16

izbira vira SLO.12

izključitev zvoka..... SLO.12

J

jeziki..... SLO.28

K

klicanje..... SLO.25 → SLO.27

M

motnje pri delovanju SLO.30 → SLO.32

N

nastavitve

zvo..... SLO.28

O

odklop telefona SLO.24

oprema za prostoročno telefoniranje..... SLO.11

P

povezava

neuspešna..... SLO.23

povezava SLO.26

povezava Bluetooth SLO.18

preklic dodelitve telefona SLO.21

premor SLO.16

prenosni avdio predvajalnik Bluetooth® SLO.18

priključek Jack SLO.18

priključitev telefona SLO.22

priporočila za uporabo SLO.2

privzete nastavitve..... SLO.29

R

radijski valovi FM / LW / MW SLO.10 – SLO.11

radio

izbira postaje..... SLO.13

prednastavitev radijskih postaj..... SLO.13

ročni način SLO.13

samodejni način delovanja..... SLO.13

samodejno shranjevanje radijskih postaj SLO.13

radio-tekst..... SLO.28

RDS SLO.10

S

sistem za prostoročno telefoniranje..... SLO.25 → SLO.27

sledenje frekvencam AF-RDS SLO.14

sprejem klica..... SLO.26

stikala in gumbi za upravljanje..... SLO.4 → SLO.9

T

telefonski imenik SLO.25

U

USB priključek SLO.17

ABECEDNO KAZALO (2/2)

V

valovna dolžina.....	SLO.13
varnostna koda.....	SLO.29
vožnja.....	SLO.12

W

WMA.....	SLO.15
----------	--------

Z

zagon motorja.....	SLO.12
zaustavitev.....	SLO.12
zgodovina klicev.....	SLO.25
zunanji vir.....	SLO.17

Indhold

Forholdsregler ved brug	DK.2
Præsentation af kommandoer	DK.4
Generel beskrivelse	DK.10
Handling	DK.12
Lytte til radioen	DK.13
Aflytning af en CD/CD MP3	DK.15
Ekstra radiokilder	DK.17
Sammenkobling/frakobling af en telefon	DK.20
Tilslutning/afbrydelse af en telefon	DK.22
Foretage/modtage et opkald	DK.25
Systemindstillinger	DK.28
Funktionsfejl	DK.30

Oversat fra fransk. Al gengivelse eller oversættelse, også delvis, er forbudt uden skriftlig tilladelse fra køretøjsfabrikanten.

FORHOLDSREGLER VED BRUG (1/2)

Det er af sikkerhedsmæssige årsager og for at undgå materielle skader vigtigt at følge forholdsreglerne herunder ved brug af systemet. Overhold altid de enkelte landes lovbestemmelser, som kan afvige fra de anbefalinger,



Forholdsregler angående betjening af audiosystemet

- Brug kontakterne (på facaden eller på rattet), og se oplysningerne på skærmen, når trafikken tillader det.
- Indstil lydstyrken til et lavt niveau, så du kan høre lydene i omgivelserne.

Materielle forholdsregler

- Foretag ingen afmontering eller ændringer af systemet for at undgå risiko for materialeproblemer og forbrænding.
- Ved fejlfunktion og til al afmontering skal du kontakte en repræsentant for producenten.
- Indfør ikke fremmedlegemer, CD/CD MP3, der er defekte eller snavsede, i afspilleren.
- Anvend kun runde CD/CD MP3 med en diameter på 12 cm.
- Hold cd'er i de inderste og yderste kanter uden at røre overfladen uden tryk på CD/CD MP3.
- Klæb ikke papir på CD/CD MP3.
- Ved lang tids brug skal CD/CD MP3 tages forsigtigt ud af afspilleren, da den kan være varm.
- Udsæt aldrig CD/CD MP3 for varme eller direkte sollys.

Forholdsregler angående telefonen

- Visse lovbestemmelser vedrører brugen af telefon i bilen. De tillader ikke brugen af håndfri telefonsystemer i alle kørselssituationer: Enhver fører er ansvarlig for sin egen kørsel.
- At tale i telefon er distraherende og udgør en stor risiko under alle anvendelsesstadier (indtastning af nummer, samtale, søgning efter kontakt i telefonbogen...);

Vedligeholdelse af facaden

- Brug en blød klud og om nødvendigt lidt sæbevand. Rens med en let fugtet blød klud, og tør derefter af med en tør blød klud.
- Tryk ikke på forsidenes skærm, og undgå at bruge alkoholbaserede midler.

FORHOLDSREGLER VED BRUG (2/2)

Forudgående accept af de Generelle Salgsbetingelser er obligatorisk før anvendelse af systemet.

Beskrivelsen af bilmodellen i denne instruktionsbog er udarbejdet ud fra specifikationerne, der var til rådighed på tidspunktet for bogens redigering. **Vejledningen samler alle funktioner, der findes for de beskrevne modeller. Deres tilstedeværelse afhænger af udstyrsmodellen, de valgte indstillinger og oprindelseslandet. Bogen kan endvidere indeholde beskrivelser af funktioner, som først indføres i løbet af modelåret. Skærmene i guiden er uden for kontrakt.** Afhængigt af mærket og modellen af din telefon kan nogle funktioner være helt eller delvist inkompatible med dit køretøjs multimediesystem.

Kontakt en autoriseret forhandler for at få flere oplysninger.

PRÆSENTATION AF KOMMANDOER (1/6)

Systemets forside

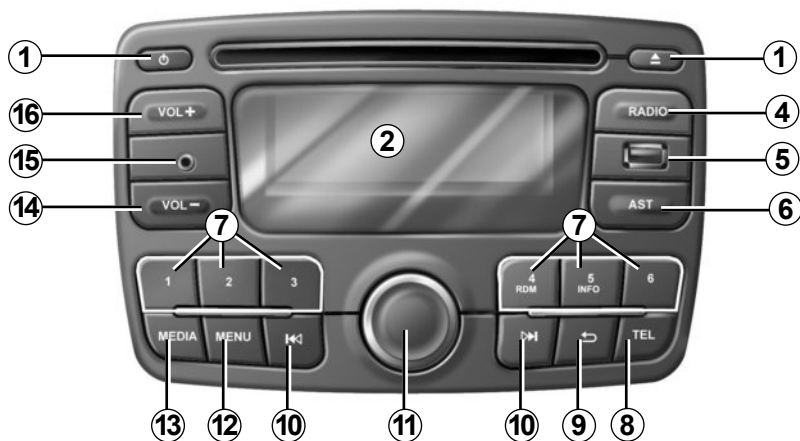

Betjeningen under rattet

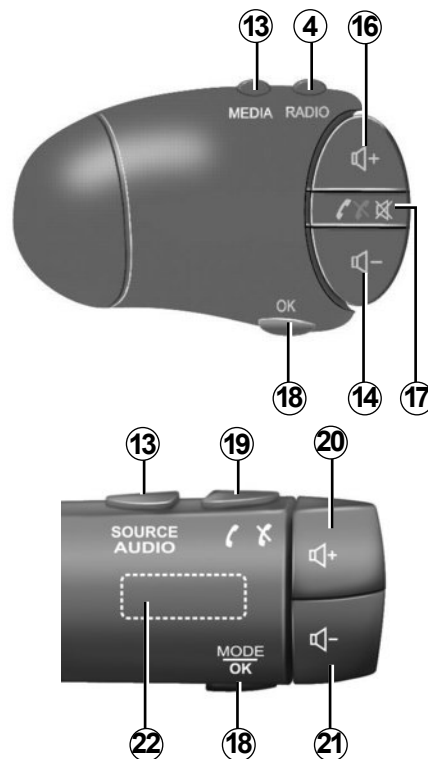

Systemets front kan variere.

PRÆSENTATION AF KOMMANDOER (2/6)

Systempaneler

A

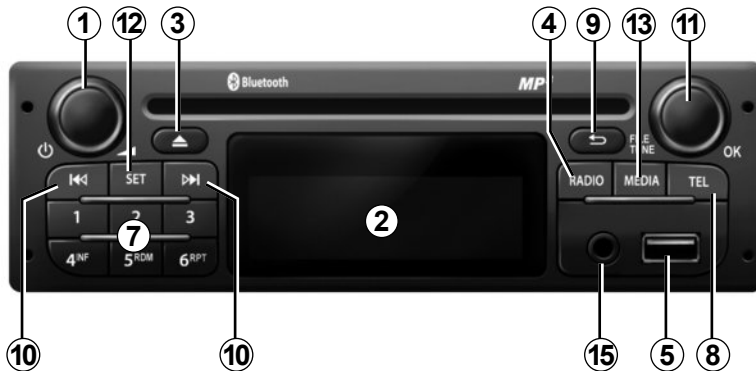

B

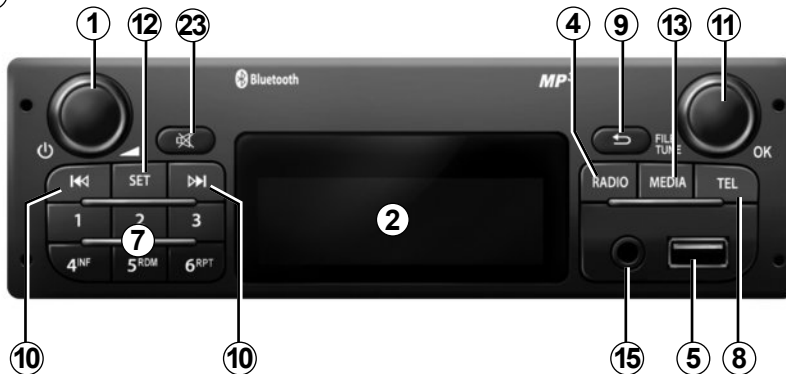

PRÆSENTATION AF KOMMANDOER (3/6)

Systemets forside

Ⓒ



PRÆSENTATION AF KOMMANDOER (4/6)

	LYD-funktion	TELEFON-funktion
1	Kort tryk: Start/stop. Drejning: Angiv lydstyrken (kun for kommandoerne A , B og C).	
2	Informationsdisplay.	
3	Udskubning af CD/CD MP3.	
4	Valg af radiokilde og radiobølger. Bølgelængderne er FM1, FM2, AM, FM, AST.	
5	Udtag USB for iPod® eller ekstra audioskilder.	
6	Kort tryk: For at aktivere AST-tilstanden og vende tilbage til den AST-station, der sidst blev lyttet til. Langt tryk: Start søgning efter de seks radiostationer, der har de stærkeste frekvenser.	
7	Kort tryk: Sådan hentes en gemt station. Langt tryk: Gem en station.	
8		Kort tryk: Gå ind i menuen "Telefon". Langt tryk: Ring til det sidste nummer, der blev ringet til. Under et opkald: Afslut det igangværende opkald.
9	<ul style="list-style-type: none">– Tilbage til forrige skærbillede/niveau under flytning mellem menuer;– Annullere en igangværende handling.	

PRÆSENTATION AF KOMMANDOER (5/6)

	LYD-funktion	TELEFON-funktion
10	Kort tryk: Skift spor (CD/CD MP3 på visse bærbare lydafspillere), eller skift radiofrekvens. Langt tryk: Spol et CD/CD MP3-lydspor hurtigt frem/tilbage på visse bærbare lydafspillere, eller gennemgå radiostationerne, indtil knappen slippes.	
11	Når du lytter til en CD/CD MP3, USB, iPod®, bærbar lydafspiller Bluetooth®: Afbryd lyden, og sæt på pause.	
	Kort tryk: Godkend en handling. Drejning: Naviger i menuer, lister eller radiofrekvenser (i trin af 0,05 Hz).	
12	Adgang til menuen for personlige indstillinger.	
13	Vælg det ønskede medie (hvis tilsluttet): CD/CD MP3 → iPod® → USB → AUX → Bluetooth®.	
14, 21	Skrud ned for lyden af den aktuelle lydkilde.	
15	AUX-indgang.	
16, 20	Skrud op for lyden af den aktuelle lydkilde.	
17	<ul style="list-style-type: none"> – Sluk for den radiokilde, du lytter til; – Skift til lydløs, og sæt afspilningen af CD/CD MP3, USB, iPod®/bærbar Bluetooth®-lydafspiller på pause. 	<p>Uden mulighed for at modtage et opkald:</p> <ul style="list-style-type: none"> – Langt tryk: Ring op igen til seneste kontakt. <p>Ved modtagelse af et opkald:</p> <ul style="list-style-type: none"> – Kort tryk: Besvar et opkald. – Langt tryk: Afvis et opkald. <p>Under et opkald: Afslut det igangværende opkald.</p>

PRÆSENTATION AF KOMMANDOER (6/6)

	LYD-funktion	TELEFON-funktion
18	Bekræfte en handling.	
19		<ul style="list-style-type: none"> – Kort tryk: Gå ind i menuen «Telefon». – Langt tryk: Ring til det sidste nummer, der blev ringet til. <p>Ved modtagelse af et opkald:</p> <ul style="list-style-type: none"> – Kort tryk: Besvar et opkald. – Langt tryk: Afvis et opkald. <p>Under et opkald: Afslut det igangværende opkald.</p>
20+21	<ul style="list-style-type: none"> – Sluk for den radiokilde, du lytter til. <p>Skift til lydløs, og sæt afspilningen af CD/CD MP3/USB/iPod®/ eller bærbar Bluetooth®-lydafspiller på pause.</p>	
22	<p>Omdrejning:</p> <ul style="list-style-type: none"> – Radio: Gennemse radiolisten. – Medier: Gå et spor frem/tilbage. <p>Kort tryk: Åbn listen over den igangværende afspilning.</p> <p>Langt tryk:</p> <ul style="list-style-type: none"> – Gå tilbage til forrige skærbillede/niveau under flytning mellem menuer; – Annullere en igangværende handling. 	<p>Omdrejning:</p> <ul style="list-style-type: none"> – Menuen "Telefon": Gennemse listen. <p>Kort tryk: Godkend en handling.</p> <p>Langt tryk:</p> <ul style="list-style-type: none"> – Gå tilbage til forrige skærbillede/niveau under flytning mellem menuer; – Annullere en igangværende handling.
23	<ul style="list-style-type: none"> – Sluk for den radiokilde, du lytter til. <p>Skift til lydløs, og sæt afspilningen af CD/CD MP3/USB/iPod®/ eller bærbar Bluetooth®-lydafspiller på pause.</p>	

GENEREL BESKRIVELSE (1/2)

Introduktion

Lydanlægget varetager følgende funktioner:

- RDS-radio;
- Læser CD/CD MP3;
- styring af aux-lydkilder;
- Håndfri telefonsystem Bluetooth®.

Funktioner for radio og CD/CD MP3

Dit audiosystem giver mulighed for lytning til radiostationer og læsning af CD audio, MP3, WMA, AAC og WAV.

Radiostationer er ordnet i radiobølgeområder: FM (frekvensmodulation) og AM (amplitudemodulation).

RDS-systemet gør det muligt at vise navne på visse stationer og typer af programmer eller informationsmeddelelser, der udsendes af FM-radiostationer, og som skal høres:

- Oplysninger om den generelle trafiksituation (TA).
- alarmmeddelelser (PTY31).

Aux-lydfunktion

Du kan direkte aflytte din bærbare musikafspiller i køretøjets højttalere. Du har flere muligheder for at tilslutte din bærbare musikafspiller afhængigt af den apparattype, du har:

- USB-stik;
- Jack-stik;
- Bluetooth®-forbindelse.

Du kan få flere oplysninger om kompatible enheder ved at kontakte et autoriseret værksted.

GENEREL BESKRIVELSE (2/2)

Funktion for håndfri telefoning

Det håndfri Bluetooth®-telefonsystem har følgende funktioner, så du undgår at skulle betjene din telefon med hånden:

- tilkoble op til fem telefoner;
- Foretage/modtage/afvise et opkald;
- overføre listen over kontakter fra telefonbogen og kortet SIM;
- vise opkaldshistorikken fra audiosystemet;
- Ringe til voice mail.

Telefonernes kompatibilitet

Visse telefoner er ikke kompatible med det håndfri system, tillader ikke anvendelse af alle de udbudte funktioner, eller har ikke en optimal akustisk kvalitet.

Du kan få flere oplysninger om listen over kompatible telefoner ved at kontakte en af fabrikantens repræsentanter eller besøge fabrikantens internetside, hvis en sådan findes.



Dit håndfri telefonsystem har kun til formål at lette kommunikationen ved at mindske risikofaktorerne, uden helt at kunne eliminere dem. Overhold altid lovbestemmelserne i det land, du befinder dig i.

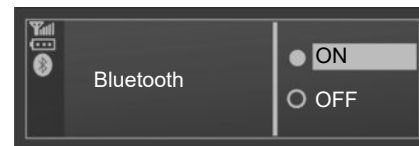

Bluetooth®-funktion

Denne funktion gør det muligt for audiosystemet at genkende og betjene din lydafspiller eller mobiltelefon over Bluetooth® tilkoblingen.

Du kan aktivere/deaktivere Bluetooth®-funktionen via menuen "Bluetooth":

- Åbn menuen "Telefon" ved at trykke på **8** på audiosystemets frontpanel eller **19** på betjeningen på ratstammen;
- Vælg "Bluetooth" ved at dreje og trykke på **11** på audiosystemets frontpanel;
- vælg ON/OFF.

IGANGSÆTNING

Start og stop

Tryk kort på knappen **1** på audiosystemets frontpanel for at tænde systemet.

Audiosystemet kan anvendes uden at starte bilen. Det fungerer i 10 minutter. Tryk på knappen **1** på audiosystemets frontpanel for at holde systemet i gang i yderligere 10 minutter.

Sluk audiosystemet ved at trykke kort på knappen **1** på audiosystemets frontpanel.

Valg af kilde

Søg gennem de forskellige lydtilkilder ved at trykke flere gange på knappen **13** på audiosystemets frontpanel eller på betjeningen på ratstammen. Under gennemgangen vises kilderne i følgende rækkefølge: CD/CD MP3 → iPod → USB → AUX → Bluetooth®.

Bemærk: Tryk på knappen **8** på audiosystemets frontpanel eller på **19** på betjeningen på ratstammen for at åbne telefonmenuen.

Når der indsættes en CD/CD MP3, mens radioen er tændt, skifter kilden automatisk, og afspilning af CD starter.

Du kan også vælge radiokilde ved at trykke på knappen **4** på audiosystemets frontpanel eller på betjeningen på ratstammen.

Når der trykkes flere gange på knappen **4** på audiosystemets frontpanel eller på betjeningen på ratstammen, søges gennem bølgeområder i følgende rækkefølge: FM1 → FM2 → AM → FM1...

Lydstyrke

Indstil lydstyrken ved at trykke på knappen **14** eller **16** på audiosystemets frontpanel eller på betjeningen på ratstammen, eller ved at dreje knappen **1** på audiosystemets frontpanel, eller ved at trykke på knappen **20** eller **21** på betjeningen på ratstammen.

På audiosystemets display vises "LYDSTYRKE" efterfulgt af værdien på den aktuelle indstilling (fra 00 til 31).

Afbrydelse af lyden

Lyden dæmpes ved kort at trykke på knappen **23** på audiosystemets frontpanel eller knappen **17** på betjeningen på ratstammen, eller knappen **20** og **21** på betjeningen på ratstammen samtidigt.

Meddelelsen "LYDLØS" vises på audiosystemets skærm.

Et kort tryk på knappen **23** på audiosystemets frontpanel igen eller knappen **17** på betjeningen på ratstammen, eller knappen **20** og **21** på betjeningen på ratstammen samtidigt for at genoptage afspilningen af den aktuelle kilde.

Du kan også afbryde lydløs tilstand ved at trykke på knappen **14** eller **16** på audiosystemets frontpanel eller på betjeningen på ratstammen, eller ved at dreje knappen **1** på audiosystemets frontpanel, eller ved at trykke på knappen **20** eller **21** på betjeningen på ratstammen.

AFSPILNING AF RADIO (1/2)

Vælg en radiobølgeserie

Tryk flere gange på **4** på audiosystemets frontpanel for at vælge det ønskede frekvensbånd: FM1, FM2, AM, FM1...

Vælg en radiostation

Der findes forskellige funktioner til valg af en radiostation.

Automatisk søgning

Denne mode gør det muligt at søge stationer med en automatisk bladrning.

Tryk kort på **10** på audiosystemets frontpanel for at få adgang til stationer.

Stationssøgningen stoppes ved at trykke kort på **4**, **10** eller én af tasterne på **7**-tastaturet på audiosystemets frontpanel.

Manuel søgning

Med denne funktion kan du manuelt søge efter stationer ved at bladre gennem den valgte radiobølgeserie. Du får adgang til stationerne ved at trykke og holde på **10** på audiosystemets frontpanel.

Du kan slippe knappen **10** på audiosystemets frontpanel for at indskrænke søgningen. Drej knappen **11** på audiosystemets frontpanel for at øge eller mindske frekvensen med 0,05 Hz (afhængigt af drejeretningen).

Lagring af stationer

Med denne funktionstilstand kan du efter ønske aflytte de tidligere gemte stationer.

Vælg en radiobølgeserie og vælg derefter en radiostation vha. de tidligere beskrevne funktioner.

Gem en station ved at trykke og holde på en af knapperne på **7**-tastaturet på audiosystemets frontpanel. Et bip angiver, at stationen er programmeret.

Du kan gemme op til seks stationer for hvert frekvensbånd.

Genkald gemte stationer ved at trykke på én af knapperne på **7**-tastaturet på audiosystemets frontpanel.

AFSPILNING AF RADIO (2/2)

Funktionen AST (Autostore)

AST-funktionen giver dig mulighed for at gemme de seks stationer, der har det stærkeste modtagelsessignal i den region, du befinder dig i.

Mens du lytter til radioen, kan du trykke kort på knappen **6** på audiosystemets frontpanel for at aktivere tilstanden AST. Radioen vender tilbage til sidst aflyttede station AST. Tryk og hold på knappen **6** på audiosystemets frontpanel. Den automatiske scanning af frekvenser udløses for at søge efter de bedste seks stationer.

Mens du lytter til radioen, skal du trykke på knappen **12** på audiosystemets frontpanel og derefter vælge "Radio Autostore". Tryk på knappen **11** på audiosystemets frontpanel eller på knappen **18** på betjeningen på ratstammen for at bekræfte og aktivere tilstanden AST. Den automatiske scanning af frekvenser udløses for at søge efter de bedste seks stationer.

Du skifter fra én gemt frekvens til en anden ved at trykke på én af knapperne på **7**-tastaturet på audiosystemets frontpanel. Den stærkeste frekvens vil blive gemt som P1.

Bemærk: Det er muligt, at visse knapper ikke svarer til en radiostation, hvis "Radio Autostore" har fundet mindre end seks stationer.

Manuel søgning

I tilstanden AST, kan du manuelt ændre de frekvenser, som dit audiosystem har fundet.

Tryk på én af **10**-knapperne på audiosystemets frontpanel for at indstille frekvensen, og tryk og hold derefter på én af knapperne på **7**-tastaturet for at gemme den valgte frekvens.

Bemærk: For båndene FM1, FM2, AM og AST kan du gemme i alt 24 stationer.

AF-RDS Overvågningsfrekvenser

Frekvensen på en FM-station skifter afhængigt af det geografiske område. Visse stationer anvender RDS-system med opfølgning af frekvenser. Radiosystemet kan følge frekvensændringerne for disse stationer.

Bemærk: Hvis radiostationen ikke omfatter RDS-frekvensfunktionen, blinker meddelelsen AF på audiosystemets display.

Dårlige modtageforhold kan til tider forårsage ubehagelige ændringer i frekvenserne. Deaktiver i dette tilfælde automatisk følge i ændring af frekvens.

Du kan aktivere/deaktivere funktionerne AF, PTY31, REG, TA ved at åbne menuen RDS. Det gør du ved at trykke på knappen **12** på audiosystemets frontpanel, vælge "RDS Options" og derefter trykke på knappen **11** på audiosystemets frontpanel eller knappen **18** på betjeningen på ratstammen for at bekræfte.

LYT TIL EN CD, CD MP3 (1/2)

Specifikationer for de afspillede formater

Kun filer af filtype MP3/WMA/AAC/WAV kan afspilles.

Hvis en CD både indeholder CD-lydfiler og komprimerede lydfile, tages de komprimerede lydfile ikke i betragtning.

Bemærk: Visse beskyttede filer (ophavsret) kan ikke afspilles.

Audiosystemet understøtter op til maksimalt 10.000 filer.

Bemærk: Filnavne må ikke overstige 128 tegn i længde. Læseligheden af mappe- og filnavne sikres ved at anvende navne på under 64 tegn og undgå at bruge special-tegn.

Vedligeholdelse af CD/CD MP3

Udsæt aldrig en CD/CD MP3 for varme eller direkte sollys for at bevare afspilningskvaliteten.

Til rengøring af en CD/CD MP3 skal du bruge en blød klud og gnide fra midten mod kanten af CD.

Der henvises til vedligeholdelses- og opbevaringsanbefalingerne fra CD-producenten.

Bemærk: Nogle ridsede eller snavsede CD'er kan ikke læses.

Indsæt en CD/CD MP3

Se afsnittet "Forholdsregler ved brug".

Kontrollér, at der ikke er nogen CD i afspilleren, og indsæt derefter din CD med den trykte side opad.

Afspilning af en CD/CD MP3

Når der indsættes en CD/CD MP3 (den trykte side opad), skifter lydsystemet automatisk til CD-/CD MP3-kilden og starter afspilning af første musikspor.

Hvis audiosystemet er slukket, men stikket er sat i stikkontakten, og der indsættes en CD/CD MP3, tændes audiosystemet og afspilning af CD/CD MP3 starter. Hvis stikket ikke er sat i stikkontakten, tændes audiosystemet ikke.

Hvis du lytter til radioen, og der er en CD/CD MP3 i afspilleren, kan du vælge at lytte til CD/CD MP3 ved at trykke på knappen **13** på audiosystemets frontpanel eller på betjeningen på ratstammen. Afspilningen starter, så snart audiosystemet skifter til kilden CD/CD MP3.

Søgning efter et spor

Tryk kort på knappen **10** på audiosystemets frontpanel, eller drej på hjulknappen **22** på betjeningen på ratstammen for at gå fra ét nummer til et andet.

Accellereret afspilning

Tryk og hold på knappen **10** på audiosystemets frontpanel for at udføre hurtig frem-/tilbagepoling.

Afspilningen genoptages, når tasten slippes.

AFSPILNING AF EN CD, CD MP3 (2/2)

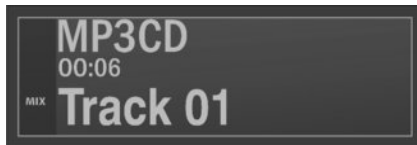

Vilkårlig afspilning (Mix)

Med en CD/CD MP3 isat, foretages et langt tryk på tast 4 eller 5 på 7-tastaturet for at aktivere vilkårlig afspilning af alle spor på CD/CD MP3.

Kontrollampen MIX tændes på skærmen. Der vælges straks et vilkårligt spor. Skift fra et spor til et andet sker vilkårligt. Tryk på knap 4 eller 5 igen på 7-tastaturet for at deaktivere vilkårlig afspilning. Symbolet MIX slukkes.

Slukning af audiosystemet og skift af kilde deaktiverer ikke den vilkårlige afspilning.

Derimod deaktiveres den vilkårlige afspilning, når CD/CD MP3 skubbes ud.

Bemærk: Med en CD MP3, udføres den vilkårlige afspilning af mapperne i løbet af afspilningen. Skift mappe for at igangsætte vilkårlig afspilning af sidstnævnte.

Pause

Tryk på knappen **23** eller **11** på audiosystemets frontpanel eller knappen **17** på betjeningen på ratstammen eller samtidigt på knappen **20** og **21** på betjeningen på ratstammen for midlertidigt at skifte til lydløs.

Denne funktion bliver automatisk deaktiveret ved en indstilling af lydstyrken, en ændring af kilden eller automatisk udsendelse af nyheder.

Få vist tekstinformationerne (hvis de er disponible) (CD-Text eller ID3 tag)

Tryk kort på knappen 4 eller 5 på 7-tastaturet på audiosystemets frontpanel for at gennemgå oplysninger om ID3-tag (kunstnerens navn, albumets titel eller sangens titel). Du får vist alle oplysninger om ID3-tag på en enkelt side ved at trykke og holde på knappen 4 eller 5 på 7-tastaturet på audiosystemets frontpanel. Du afslutter funktionen ved at trykke på knappen **9** på audiosystemets frontpanel.

Bemærk: I løbet af nogle sekunder og uden handling fra din side, vises den foregående skærm automatisk.

Udskubning af CD/CD MP3

Skub en CD/CD MP3 ud af afspilleren ved at trykke på knappen **3** på audiosystemets frontpanel.

Bemærk: Hvis du ikke fjerner en udskubbet disk inden for 20 sekunder, kører den automatisk ind igen i CD-afspilleren.

EKSTRA RADIOKILDER (1/3)

Dit audiosystem har en AUX-indgang til tilslutning af en ekstern lydkilde (USB-nøgle, MP3-afspiller, iPod®, bærbar Bluetooth®-lydafspiller osv.).

Du har flere muligheder for at tilslutte din afspiller:

- USB -udtag;
- Jack -udtag;
- Bluetooth®-forbindelse.

Bemærk: AUX-lydkildeformaterne omfatter MP3, WMA og AAC.

Bemærk! Den anvendte USB-nøgle skal være formateret i FAT32-formatet og skal have en maksimal kapacitet på 32Gb.

AUX-indgang: USB-udtag

Tilslutning

Slut iPod®-stikket eller USB- nøglen til USB-indgangen på audiosystemets frontpanel.

Når apparatets stik er tilsluttet til USB-porten, vises det læste spor automatisk.

Bemærk: Hvis det er første gang, at enheden sluttes til audiosystemet, begynder audioafspilningen fra første spor i den første mappe på kilden. I modsat fald starter afspilningen fra sidst læste spor (hvis du tilslutter samme apparat to gange efter hinanden).

Bemærk: Når du har tilsluttet, kan du ikke kontrollere din numeriske lydafspiller direkte. Du skal bruge tasterne på forsiden af audiosystemet.

Anvendelse

- iPod®:

Når du har tilsluttet din iPod®, har du adgang til menuerne fra dit audiosystem.

Systemet gemmer de afspilningslister, der er magen til din iPod®.

- USB-nøgle:

Afspilning af den første lydfil i første mappe på din USB-nøgle går automatisk i gang.

Hvis du er i menuens træstruktur, kan du skifte spor eller mappe ved at dreje og trykke på **11**-grebet på audiosystemets frontpanel eller **22**-grebet på betjeningen på ratstammen. Hvis du ikke er i træstrukturen, vil drejning af hjulknappen ikke have nogen virkning.

Bemærk: Du får adgang til din enheds menu (iPod® eller USB-nøglen) under afspilning af et lydspor ved at trykke på **9** på audiosystemets frontpanel.

Bemærk: Vilkårlig afspilning på en USB-nøgle fungerer på samme måde som med en CD MP3. Se afsnittet om "Lytning til en CD/CD MP3" for at få oplysninger om "Vilkårlig (Mix)".

EKSTRA RADIOKILDER (2/3)

AUX-indgang: Bluetooth® audioafspilning

For at kunne bruge din Bluetooth® lydafspiller, skal du tilslutte den til køretøjet ved første ibrugtagning.

Parring gør det muligt for audiosystemet at genkende og gemme en bærbar Bluetooth®-lydafspiller eller en Bluetooth®-telefon.

Bemærk: Hvis dit numeriske Bluetooth®-apparat har telefoni- og lydafspilningsfunktioner, medfører tilslutningen af en af disse funktioner automatisk tilslutning af den anden.

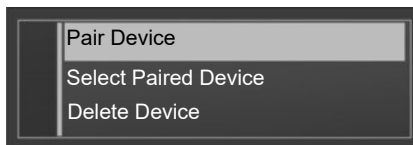

Tilslutning

- Aktivér Bluetooth®-forbindelsen til den bærbare lydafspiller eller telefon (der henvises til brugervejledningen til din bærbare lydafspiller eller telefon);
- Aktivér Bluetooth® på dit audiosystem ved at trykke på knappen **8** på audiosystemets frontpanel eller knappen **19** på betjeningen på ratstammen. Aktiveringen af Bluetooth® bekræftes med en meddelelse på audiosystemets display;
- Der vises en firecifret kode på audiosystemets skærm;
- Vælg "My Radio" på din lydafspiller (eller telefon).

- På din lydafspillers (eller telefons) tastatur skal du taste den firecifrede kode, som er vist på audiosystemet;
- Der vises en meddelelse på audiosystemets display, hvori parring bekræftes;
- Vælg den ønskede Bluetooth®-lydkilde ved at trykke på **13** på audiosystemets frontpanel eller betjeningen på ratstammen, og drej derefter **11**-grebet på audiosystemets frontpanel eller **22**-grebet på betjeningen på ratstammen. Godkend den valgte kilde ved at trykke på **11** på audiosystemets frontpanel eller **18** på betjeningen på ratstammen.

Bemærk: Hvis AUX-kilden er frakoblet, går audiosystemet tilbage til den forrige menu.

Afhængigt af mærket og modellen af dit apparat kan funktionen Bluetooth® være helt eller delvist inkompatibel med dit køretøjs audiosystem. Ret henvendelse til et autoriseret værksted.

EKSTRA RADIOKILDER (3/3)

Anvendelse

Din bærbare lydafspiller skal være tilsluttet audiosystemet for at få adgang til alle funktionerne.

Bemærk: Det er ikke muligt at slutte en bærbar lydafspiller til audiosystemet, medmindre den først er blevet parret med det.

Når din numeriske Bluetooth® lydafspiller er tilsluttet, kan du betjene den fra dit audiosystem.

Tryk på knappen **11** på audiosystemets frontpanel eller knappen **17** på betjeningen på ratstammen for at sætte lydsporet på pause (når der trykkes igen, genoptages afspilningen).

Afhængigt af enheden skal du trykke på en af **10**-knapperne på audiosystemets frontpanel eller dreje **22**-grebet på betjeningen på ratstammen for at gå til forrige eller næste spor på den bærbare lydenhed.

Bemærk: Antallet af tilgængelige funktioner varierer efter lydafspiller-type og dens kompatibilitet med audiosystemet.

Bemærk: I visse tilfælde kan du henvise til brugsvejledningen for at se anvisningerne for fuldførelse af tilslutningsproceduren for din enhed.

Aux-indgang: Jack-stik

Tilslutning

Brug det passende kabel (medfølger ikke) til at slutte Jack-stikket fra AUX-indgangen **15** på systemets frontpanel til hovedtelefonstikket på den bærbare lydafspiller (normalt et 3,5 mm Jack-stik).

Bemærk: Du kan ikke vælge et spor direkte fra dit audiosystem. For at vælge et spor, skal du betjene din lydafspiller direkte, mens køretøjet holder stille.

Anvendelse

Kun teksten AUX vises på audiosystemets skærm. Hverken navnet på kunstneren eller sporet angives synligt.



Betjen kun lydafspilleren, når trafikken tillader det.

Læg den mobile musikafspiller væk under kørselen (risiko for projektion i tilfælde af kraftig opbremsning eller sammenstød).

TILKOBLING, FRAKOBLING AF EN TELEFON (1/2)

Tilkobling af en telefon

Før du kan bruge dit håndfrie telefonsystem, skal du tilkoble din Bluetooth®-telefon med dit køretøj, når du bruger det første gang.

Tilkoblingen gør det muligt for det håndfri telefonsystem at genkende og huske en telefon.

Du kan tilkoble op til fem telefoner, men kun én ad gangen kan være tilkoblet det håndfri telefonsystem.

Tilkobling kan udføres fra audiosystemet eller telefonen.

Dit audiosystem og din telefon skal være tændt.

Bemærk: Hvis en telefon allerede er tilsluttet under en ny tilkobling, afbrydes den eksisterende forbindelse automatisk.

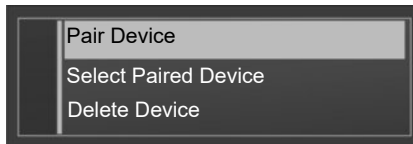

Tilkobling af en Bluetooth®-telefon fra lydsystemet

- Aktivér din telefons Bluetooth® (se telefonens betjeningsvejledning);
- Åbn menuen "Telefon" ved at trykke på knappen **8** på audiosystemets frontpanel eller knappen **19** på betjeningen på rattstammen;
- Vælg "Pair Device" ved at dreje og trykke på **11**-grebet på audiosystemets frontpanel eller **19**-grebet på betjeningen på rattstammen;

- "Ready to Pair" vises på audiosystemets display;
- Start en søgning efter Bluetooth®-udstyr i nærheden af telefonen;
- Vælg "My_Radio" (navnet på lydsystemet) på listen på din telefon;
- Indtast den tilkoblingskode, der vises på lydsystemets skærm, med telefonens tastatur.

Der henvises til telefonens instruktionsbog for flere oplysninger.

Når genkendelsen er gennemført:

- en besked med navnet på den genkendte telefon vises;
- Telefonen tilsluttes automatisk til bilen.

Hvis tilkoblingen mislykkes, vises menuen "Telefon" på audiosystemets skærm igen.

Hvis listen over de tilkoblede telefoner er fuldstændig, skal tilkobling af en ny telefon følge efter en frakobling af en eksisterende telefon.

TILKOBLING, FRAKOBLING AF EN TELEFON (2/2)

Frakobling af en telefon

Frakoblingen gør det muligt at slette en telefon fra hukommelsen i det håndfri telefonsæt.

Få vist menuen "Telefon" ved at trykke på knappen **8** på audiosystemets frontpanel eller knappen **19** på betjeningen på ratstammen, og vælg derefter menuen "Delete Device". Vælg den telefon, der skal frakobles, på listen, tryk på **11** på audiosystemets frontpanel eller **18** på betjeningen på ratstammen, og vælg derefter "YES".



Dit håndfri telefonsystem har kun til formål at lette kommunikationen ved at mindske risikofaktorerne, uden helt at kunne eliminere dem. Overhold altid lovbestemmelserne i det land, du befinder dig i.

TILSLUTNING, FRAKOBLING AF EN TELEFON (1/3)

Tilslutning af en genkendt telefon

Din telefon skal være tilsluttet det håndfri telefonsystem, for at du kan få adgang til alle dens funktioner.

Der kan ikke sluttet en telefon til det håndfri system, medmindre den tidligere er blevet tilkoblet.

Se oplysningerne om "Tilkobling af en telefon" i afsnittet "Tilkobling/frakobling af en telefon".

Bemærk: Bluetooth®-forbindelsen til din telefon skal være aktiveret.

Automatisk forbindelse

Når bilen startes, søger det håndfri telefonsystem efter parrede telefoner i nærheden.

Bemærk: Prioritetstelefonen er den sidst tilsluttede.

Søgningen fortsætter, til der findes en genkendt telefon (denne søgning kan tage op til 5 minutter).

Bemærk:

- Når kontakten er sket, kan du bruge din telefons automatiske tilslutning. Det kan være nødvendigt at aktivere den automatiske Bluetooth® tilslutningsfunktion i din telefons håndfri system. Se i telefonens betjeningsvejledning, hvordan det fungerer;
- Ved gentilslutning, og hvis der er to genkendte telefoner inden for det håndfri sæts modtagelsesområde, vil den sidst tilsluttede telefon tage prioritet, også selvom denne befinder sig uden for bilen og inden for det håndfri sæts rækkevidde.

Bemærk: Hvis du, på det tidspunkt du tilslutter dit håndfri telefonsystem, allerede er i gang med en samtale, vil telefonen automatisk blive tilsluttet, og samtalen går over på køretøjets højtalere.

Bemærk: Hvis du, på det tidspunkt du tilslutter dit håndfri telefonsystem, allerede er i gang med en samtale, vil telefonen automatisk blive tilsluttet, og samtalen går over på køretøjets højtalere.

TILSLUTNING, FRAKOBLING AF EN TELEFON (2/3)

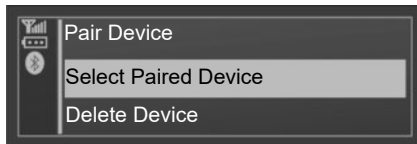

Manuel tilslutning (ændring af tilsluttet telefon)

Sådan slutter du en anden Bluetooth®-enhed til audiosystemet:

- Åbn menuen Indstillinger ved at trykke på knappen **8** på audiosystemets frontpanel eller knappen **19** på betjeningen på ratstammen;
- Vælg menuen "Select Paired Device" ved hjælp af **11**-grebet på audiosystemets frontpanel eller **22**-grebet på betjeningen på ratstammen.

Her finder du listen over allerede tilkoblede telefoner.

- Vælg den telefon, du vil tilslutte, på listen, og bekræft ved at trykke på **11**-grebet på audiosystemets frontpanel eller **22**-grebet på betjeningen på ratstammen.

Der vises en meddelelse på audiosystemets display om, at telefonen er tilsluttet.

Mislykket tilslutning

Hvis tilslutningen mislykkedes, skal du kontrollere, at:

- telefonen er tændt;
- telefonens batteri ikke er afladet;
- Din telefon er allerede blevet parret med audiosystemet tidligere;
- Bluetooth® på din telefonen og audiosystemet er aktiveret;
- Telefonen er konfigureret til at acceptere alle tilkoblingsanmodninger.

Bemærk: Længere tids brug af det håndfri system vil resultere i hurtigere afladning af telefonens batteri.

TILSLUTNING, FRAKOBLING AF EN TELEFON (3/3)

Afbrydelse af en telefon

Sådan kobles din telefon fra audiosystemet:

- Åbn menuen Indstillinger ved at trykke på knappen **12** eller **8** på audiosystemets frontpanel eller knappen **19** på betjeningen på ratstammen;
- Vælg menuen "Bluetooth-forbindelse" ved hjælp af **11**-grebet på audiosystemets frontpanel eller **22**-grebet på betjeningen på ratstammen;
- Vælg den telefon, du vil frakoble, på listen, og vælg derefter "Disconnect" ved at dreje og trykke på **11**-grebet på audiosystemets frontpanel eller **22**-grebet på betjeningen på ratstammen.

Slukning af telefonen vil også medføre, at den kobles fra audiosystemet.

Der vises derefter en meddelelse på audiosystemets display, der bekræfter, at telefonen er blevet frakoblet.

Bemærk: Hvis du er i gang med et opkald, når telefonen frakobles, vil opkaldet automatisk overføres til telefonen.

For at afbryde din telefon kan du også:

- Deaktiver funktionen Bluetooth® på dit audiosystem;
- deaktivere Bluetooth® på din telefon;
- Fjern den tilkoblede telefon via menuen "Telefon".

Du finder oplysninger om deaktivering af Bluetooth® på dit audiosystem under "Bluetooth-funktion" i afsnittet "Generel beskrivelse".

Du finder oplysninger om frakobling af Bluetooth®-telefonen under "Frakobling af en telefon" i afsnittet "Tilkobling/frakobling af en telefon".

FORETAG, MODTAGE ET OPKALD (1/3)

Opkald til en kontakt fra din adressebog

Når du tilkobler din telefon, overføres din telefonbog automatisk til audiosystemet.

- Åbn menuen "Telefon" ved at trykke på knappen **8** på audiosystemets frontpanel eller knappen **19** på betjeningen på ratstammen;
- Vælg "Phone Book" ved at dreje **11**-grebet på audiosystemets frontpanel eller **22**-grebet på betjeningen på ratstammen;
- Bekræft ved at trykke på **11**-grebet på audiosystemets frontpanel eller **18**-grebet på betjeningen på ratstammen;
- Vælg en kontakt, du vil ringe til, på listen, og bekræft derefter ved at trykke på **11**-grebet på audiosystemets frontpanel eller **18**-grebet på betjeningen på ratstammen for at starte opkaldet.

Bemærk: Du kan gå tilbage til forrige skærm ved at trykke på knappen **9** på audiosystemets frontpanel.

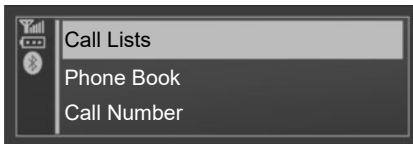

Opkald til en kontakt fra opkaldsloggen

- Åbn opkaldsloggen ved at trykke på knappen **8** på audiosystemets frontpanel eller knappen **19** på betjeningen på ratstammen, og vælg derefter "Call Lists";
- Vælg menuen "Dialled Call", "Received Call" eller "Missed Call" ved at dreje **11**-grebet på audiosystemets frontpanel eller **22**-grebet på betjeningen på ratstammen;

- Bekræft ved at trykke på **11**-grebet på audiosystemets frontpanel eller **18**-grebet på betjeningen på ratstammen.

Opkaldsloggen vises på audiosystemets skærm.

- Vælg den kontakt eller det nummer, du vil ringe til, og bekræft derefter ved at trykke på **11**-grebet på audiosystemets frontpanel eller **18**-grebet på betjeningen på ratstammen for at starte opkaldet.



Det anbefales at stoppe bilen, når der skal indtastes et nummer, eller du skal søge en kontakt.

Systemet understøtter ikke SIM-kort for dobbelt opkald, når telefonen er tilsluttet. Hvis du modtager et opkald, mens du allerede er i gang med en anden samtale, afvises det nye opkald automatisk.

FORETAGGE, MODTAGE ET OPKALD (2/3)

Foretage et opkald ved at indtaste et nummer

- Få vist menuen "Telefon" ved at trykke på knappen **8** på audiosystemets frontpanel eller knappen **19** på betjeningen på ratstammen, og vælg derefter "Call Number";
- Indtast det ønskede nummer på det numeriske tastatur ved at dreje og trykke på **11**-grebet på audiosystemets frontpanel eller **22**-grebet på betjeningen på ratstammen og derefter vælge **A**.

Du kan ringe til det sidst opkaldte nummer ved at trykke og holde på knappen **8** på audiosystemets frontpanel eller knappen **19** på betjeningen på ratstammen.

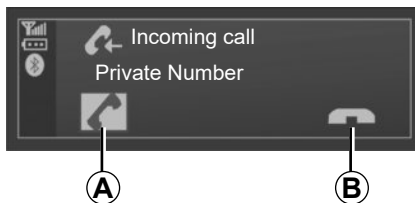

Modtage et opkald

Når du modtager et opkald, vises opkalderens nummer på audiosystemets display (denne funktion afhænger af de tjenester, du har tilmeldt dig hos udbyderen af telefon tjenester).

Hvis det indgående opkaldsnummer findes i telefonbogen, vises navnet på kontakten.

Hvis opkalderens nummer ikke kan vises, bliver meddelelsen "Private Number" vist på audiosystemets display.

Sådan accepteres et indgående opkald:

- Vælg **A** ved at dreje og trykke på **11**-grebet på audiosystemets frontpanel eller **22**-grebet på betjeningen på ratstammen;
- Tryk kort på **17** eller **19** på betjeningen på ratstammen.

Sådan afvises et indgående opkald:

- Vælg **B** ved at dreje og trykke på **11**-grebet på audiosystemets frontpanel eller **22**-grebet på betjeningen på ratstammen;
- Tryk og hold på **17** eller **19** på betjeningen på ratstammen.

FORETAGET, MODTAGTE ET OPKALD (3/3)



Når du drejer **11**-grebet på audiosystemets frontpanel, kan du:

- lægge på (vælg og tryk på ikonet **C**);
- skifte samtalen fra dit audiosystem til din telefon (vælg og tryk på ikonet **D**);
- styre din telefons tastatur fra audiosystemet (vælg og tryk på ikonet **E**).

Igangværende kommunikation

Du kan:

- Indstil lydstyrken ved at trykke på knappen **14** og **16** på audiosystemets frontpanel eller knapperne **20** og **21** på betjeningen på ratstammen;
- Læg på ved at trykke på knappen **8** på audiosystemets frontpanel eller knappen **17** eller **19** på betjeningen på ratstammen.

SYSTEMINDSTILLINGER (1/2)

Radiotekstdisplay

Sådan får du vist radiotekst:

- Tryk på knappen **12** på audiosystemets frontpanel;
- Vælg menuen "Radio" ved hjælp af **11**-grebet på audiosystemets frontpanel;
- Bekræft ved at trykke på **11**-grebet på audiosystemets frontpanel.

Radioens tekstdisplay kan maksimalt indeholde fireogtres tegn.

Bemærk: Hvis der ikke vises nogen oplysninger, vises meddelelsen "Ingen meddelelse" på audiosystemets display.

Lydindstillinger

Sådan får du vist lydindstillinger:

- Tryk på knappen **12** på audiosystemets frontpanel;
- Vælg "parameters" ved hjælp af **11**-grebet på audiosystemets frontpanel;
- Tryk på **11**-grebet på audiosystemets frontpanel for at bekræfte og vise menuen Lydindstillinger;
- Vælg "Audio" for at få adgang til de forskellige afsnit i følgende rækkefølge:
 - "Bas";
 - "Diskant";
 - "Fader" (fordeling af lyden bagerst/foran);
 - "Balance" (højre/venstre balance).

Du kan ændre værdien af hver indstilling ved at dreje **11**-grebet på audiosystemets frontpanel.

Tryk på **11**-grebet på audiosystemets frontpanel for at bekræfte og gå tilbage til det forrige valg.

Menuen afsluttes automatisk efter få sekunders inaktivitet. Du kan også lukke menuen ved at trykke på knappen **9** på audiosystemets frontpanel.

Indstilling AUX

I menuen "parameters" skal du dreje **11**-grebet på audiosystemets frontpanel og derefter vælge "Aux In" for at få adgang til de forskellige afsnit i følgende rækkefølge:

- "HI";
- "MID";
- "LO".

Værdierne for hver indstilling er som følger:

- "HI" (300 mV);
- "MID" (600 mV);
- "LO" (1200 mV).

Vælg sprog

Åbn "Language" i menuen "parameters", og vælg derefter det ønskede sprog.

SYSTEMINDSTILLINGER (2/2)

Standardindstillinger

Sådan returneres til standardindstillingerne:

- Åbn menuen Indstillinger ved at trykke på knappen **12** på audiosystemets frontpanel;
- Vælg menuen "parameters" ved hjælp af **11**-grebet på audiosystemets frontpanel;
- Tryk på **11**-grebet på audiosystemets frontpanel for at få vist menuen Indstillinger, og vælg derefter "Default audio".

Der vises en meddelelse på audiosystemet, hvori du bedes om at bekræfte dit valg. Når du har valgt dette punkt, nulstilles alle audiosystemets indstillinger til deres standardværdier.

Telefonindstillinger

Du får vist menuen Indstillinger på telefonen ved at trykke på knappen **19** på audiosystemets frontpanel eller knappen **8** på betjeningsgenen på ratstammen.

Menuen afsluttes automatisk efter få sekunders inaktivitet. Du kan også lukke menuen ved at trykke på knappen **9** på audiosystemets frontpanel.

Sikkerhedskode

Dit audiosystem er beskyttet af en sikkerhedskode (oplyst af godkendt forhandler). Den muliggør elektronisk låsning af audiosystemet, når forsyningen afbrydes (frakobling af batteri, frakoblet system, sprunget sikring, etc.).

For at kunne tænde audiosystemet skal du indtaste den hemmelige kode, der består af fire cifre.

Notér denne kode og opbevar den et sikkert sted. Hvis du mister den, skal du kontakte en autoriseret forhandler.

Indtastning af kode

Sådan indtastes koden:

- Tryk på knappen **1** på audiosystemets frontpanel for at tænde systemet. På displayet vises meddelelsen "CODE" efterfulgt af "0000";

- Du indstillinger værdien af det første blinkende ciffer ved at trykke på knappen **1** på **7**-tastaturet på audiosystemets frontpanel, indtil du når det ønskede nummer;
- Indstil følgende cifre på knapperne **2**, **3** og **4** på **7**-tastaturet på audiosystemets frontpanel på samme måde.

Når du har valgt det fjerde ciffer, skal du trykke og holde på knappen **6** på **7**-tastaturet på audiosystemets frontpanel.

Når du har indtastet koden, vil systemet være låst op.

Fejl ved indtastning af kode

Hvis der er en fejl ved indtastning af koden, vises beskeden "CODE ERROR... WAIT" på audiosystemets display.

Vent cirka 60 sekunder, og indtast derefter koden igen.

Ventetiden fordobles, hver gang der indtastes en forkert kode.

FUNKTIONSFEJL (1/3)

Beskrivelse	Mulige årsager	Løsninger
Der er ingen lyd.	Lydstyrken er på minimum eller pause.	Øg lydstyrken, eller deaktiver pause.
Lydanlægget fungerer ikke, og displayet tændes ikke.	Lydanlægget er ikke tændt.	Tænd audiosystemet.
	Audiosystemets sikring er sprunget.	Udskift sikringen (se afsnittet "Sikringer" i brugervejledningen til køretøjet).
Lydanlægget fungerer ikke, men displayet tændes.	Lydstyrken er indstillet til det laveste.	Tryk på knappen 16 eller drej knappen 1 på audiosystemets frontpanel, eller tryk på knappen 16 eller 20 på fjernbetjeningen.
	Kortslutning af højttalerne.	Henvend dig til et autoriseret værksted for dit bilmærke.
Der kommer ingen lyd fra den venstre eller højre højttaler, hverken under afspilning af radio eller CD.	Indstilling af lydbalancen (venstre/højre indstilling) er forkert.	Indstil den korrekte lydbalance.
	Frakoblet højttaler.	Søg råd på et autoriseret værksted.
Dårlig radiomodtagelse eller ingen modtagelse.	Bilen er for langt væk fra senderen, som radioen er tilsluttet (baggrundsstøj og interferens).	Søg efter en anden sender, hvis signal bliver bedre fanget lokalt, eller deaktiver funktionen "RDS-AF".
	Modtagelsen er blokeret af motorens interferens.	Søg råd på et autoriseret værksted.
	Antennen er beskadiget eller ikke tilsluttet.	Søg råd på et autoriseret værksted.

FUNKTIONSFEJL (2/3)

Beskrivelse	Mulige årsager	Løsninger
Varigheden af første afspilning af en CD/CD MP3 synes lang.	Snavset CD.	Udskub, og rengør CDen.
	CD MP3.	Vent: Gennemsyn af disse CD MP3'er tager længere tid.
"CD ERROR" vises, eller CD/CD MP3 skubbes ud af audiosystemet.	CD'en er forkert indsat/snavset/beskadiget/ikke kompatibel.	Skub CD/CD MP3 ud. Isæt en CD/CD MP3, der er ren/i god stand/kompatibel, på korrekt måde.
Visse filer på CDMP3 kan ikke læses.	Lydfiler og ikke lydfiler er brændt på den samme CD.	Lydfiler og ikke lydfiler skal brændes på hver sin CD.
Lydanlægget kan ikke læse CD'en, MP3.'en	CD er indspillet med en hastighed, der er under 8x eller over 16x.	Brænd din CD med hastighed 8x.
	CD er indspillet i flere omgange.	Brænd din CD i tilstanden "Disc at Once", eller brænd din CD i tilstanden "Track At Once", og færdiggør disken efter sidste session.
Afspilningen af CD'en, MP3'en er af dårlig kvalitet.	CD'en er sort eller farvet, så genpejlingseffekten er forringet, hvilket mindsker afspilningskvaliteten.	Kopier CD'en på en hvid eller lysfarvet CD.

FUNKTIONSFEJL (3/3)

Beskrivelse	Mulige årsager	Løsninger
Telefonen kan ikke oprette forbindelse til lyd-systemet.	<ul style="list-style-type: none">– Din telefon er slukket.– Batteriet i din telefon er afladet.– Telefonen er ikke tidligere blevet tilkoblet det håndfri telefonsystem.– Bluetooth® på din telefon og på audiosystemet er ikke blevet aktiveret.– Telefonen er ikke konfigureret til at acceptere anmodning om tilslutning af lydssystemet.	<ul style="list-style-type: none">– Tænd for telefonen.– Oplad batteriet i din telefon.– Kobl din telefon til det håndfri telefonsystem.– Aktivér Bluetooth® på telefonen og audiosystemet.– Konfigurer telefonen for at acceptere anmodning om tilslutning af lydssystemet.
Bluetooth®-walkman'en kan ikke tilsluttes til systemet.	<ul style="list-style-type: none">– Din walkman er slukket.– Batteriet i din walkman er afladet.– Din walkman er ikke først blevet parret til lydanlægget.– Bluetooth® på din bærbare musikafspiller og audiosystemet er ikke blevet aktiveret.– Den bærbare lydafspiller er ikke konfigureret til at acceptere lydssystemets anmodning om tilslutning.– Musikken startes ikke fra walkman'en.	<ul style="list-style-type: none">– Tænd for lydafspilleren.– Oplad batteriet i din walkman.– Foretag parring af din walkman til lydanlægget.– Aktivér Bluetooth® i din walkman og i lydanlægget.– Konfigurer lydafspilleren til at acceptere lydssystemets anmodning om tilslutning.– Alt efter din telefons kompatibilitetsevne, kan det være nødvendigt at starte musikken fra din walkman.
Meddelelsen "Lavt batteri" vises.	Længere tids brug af det håndfri system vil resultere i hurtigere afladning af telefonens batteri.	Genoplad batteriet i din telefon.

ALFABETISK INDEKS (1/2)

A

afbrydelse af lyden DK.12

B

bærbar musikafspiller Bluetooth® DK.18
betjeninger DK.4 → DK.9
Bluetooth forbindelse DK.18
Bluetooth® DK.10 – DK.11
bølgelængde DK.13

C

CD / CD MP3
aflytte DK.15
hurtig afspilning DK.15
indsæt DK.15
specifikationer for CD MP3 DK.15
udskyde DK.16
vilkårlig afspilning DK.16
Cd-tekster DK.16

F

FM / LW / MW bånd DK.10 – DK.11
frakoble en telefon DK.21, DK.24
funktionsfejl DK.30 → DK.32

G

generelle forholdsregler DK.2

I

ID3 tag DK.16
igangsætning DK.12
indstillinger
audio DK.28
installere en telefon DK.20 – DK.21

J

Jack-stik DK.18

K

kit til håndfri telefon DK.11

knapper DK.4 → DK.9
kommunikation DK.26
kommunikationsvolumen DK.27

L

lydstyrke DK.12

M

modtage et opkald DK.26

O

opfølgning på AF-RDS frekvenser DK.14
opkaldshistorik DK.25

P

pause DK.16

R

radio
automatisk funktion DK.13
automatisk registrering af stationer DK.13
forvalg af stationer DK.13
manuel funktion DK.13
vælge en station DK.13
radio-tekst DK.28
RDS DK.10
ringe op DK.25 → DK.27

S

sekundær kilde DK.17
sikkerhedskode DK.29
sprog DK.28
standardindstillinger DK.29
start DK.12
stop DK.12
system for håndfri telefon DK.25 → DK.27

T

telefonrepertoire DK.25

ALFABETISK INDEKS (2/2)

tilslutning
 mislykkedes..... DK.23
tilslutte en telefon..... DK.22

U
USB-stik..... DK.17

V
valg af kilden..... DK.12

W
WMA..... DK.15

Stručný prehľad

Upozornenie	SK.2
Prehľad ovládačov	SK.4
Všeobecný popis	SK.10
Úkon	SK.12
Počúvanie rádia	SK.13
Počúvanie CD/CD MP3	SK.15
Prídavné zdroje audio	SK.17
Spárovanie/zrušenie spárovania telefónu	SK.20
Pripojenie/odpojenie telefónu	SK.22
Volat' a prijať hovor	SK.25
Nastavenia systému	SK.28
Porucha činnosti	SK.30

Preložené z francúzštiny. Rozmnožovanie alebo preklad celého textu, či jeho častí, je zakázaný bez písomného súhlasu výrobcu.

ODPORÚČANIA PRE POUŽÍVATEĽA (1/2)

Pri používaní je dôležité dodržiavať nižšie uvedené odporúčania z hľadiska bezpečnosti alebo rizika poškodenia systému. Dodržiavanie platných predpisov krajiny, v ktorej sa nachádzate, je povinné.



Rady týkajúce sa manipulácie so systémom audio

- Manipulujte ovládačmi (na čelnom paneli alebo na volante) a sledujte informácie na displeji, pokiaľ to dovoľujú podmienky premávky.
- Nastavte si hlasitosť tak, aby ste počuli hluk zvonku.

Ďalšie rady

- Nevykondávajte demontáž alebo iné zmeny v systéme, čím sa vyhnete riziku poškodenia materiálu a popáleniu.
- Pri poruche činnosti a akejkoľvek demontáži sa obráťte na servis príslušného výrobcu.
- Nevkladajte cudzie predmety, poškodené alebo znečistené CD/CD MP3 do prehrávača.
- Používajte výlučne okrúhle CD/CD MP3 s priemerom 12 cm.
- Disky pridržiavajte na vnútorných a vonkajších hranách tak, aby ste sa nedotkli nepotlačenej plochy CD/CD MP3.
- Na CD/CD MP3 nelepte žiadny papier.
- Pri dlhšom používaní opatrne vyberte CD/CD MP3 z prehrávača, pretože môže byť horúce.
- Nikdy nevystavujte CD/CD MP3 vysokej teplote alebo priamemu slnku.

Upozornenia týkajúce sa telefónu

- Niektoré predpisy upravujú používanie telefónu vo vozidle. Nedovoľujú ani používanie telefónov so systémom hands-free v akejkoľvek situácii riadenia vozidla: vodič sa musí v plnej miere venovať riadeniu vozidla.
- Telefonovanie počas jazdy rozptyľuje a je veľkým rizikom v priebehu celého času používania (zadať telefónne číslo, hovor, hľadanie v adresári...).

Údržba čelného panelu

- Používajte jemnú handričku a ak je to potrebné, trochu mydlovej vody. Panel prejdite mierne vlhkou handričkou, potom suchou handričkou utrite do sucha.
- Nestláčajte displej na čelnom paneli a nepoužívajte prostriedky s obsahom alkoholu.

ODPORÚČANIA PRE POUŽÍVATEĽA (2/2)

Je nevyhnutné vopred schváliť Všeobecné podmienky predaja pred používaním systému.

Opis modelov uvedených v tomto dokumente bol zostavený na základe údajov platných v čase jeho prípravy. **Návod obsahuje súbor existujúcich funkcií pre opísané modely. Ich prítomnosť závisí od typu zariadenia, výberu voliteľnej výbavy a krajiny určenia. V tomto dokumente môžu byť opísané funkcie, ktoré budú uvedené v priebehu roka. Vyobrazenia v návode na používanie nie sú záväzné.** V závislosti od značky a modelu telefónu môžu byť niektoré funkcie čiastočne alebo úplne nekompatibilné s multimediálnym systémom vášho vozidla.

Ak sa chcete dozvedieť viac, obráťte sa na značkový servis.

PREHĽAD OVLÁDAČOV (1/6)

Panel systému

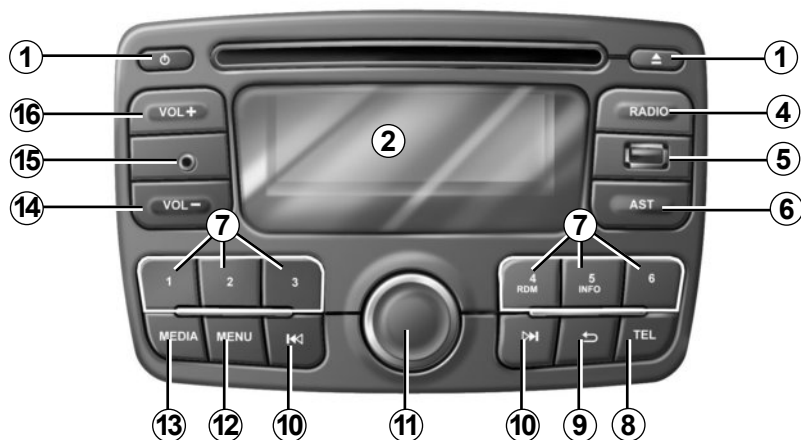

Ovládače pod volantom

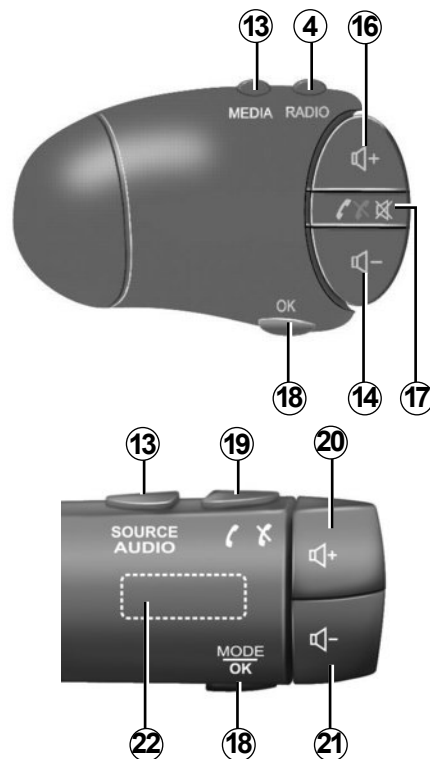

Čelný panel systému sa môže líšiť.

PREHĽAD OVLÁDAČOV (2/6)

Systemové panely

A

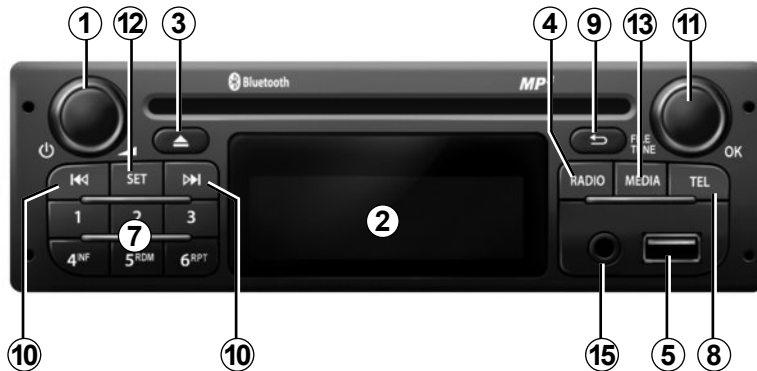

B

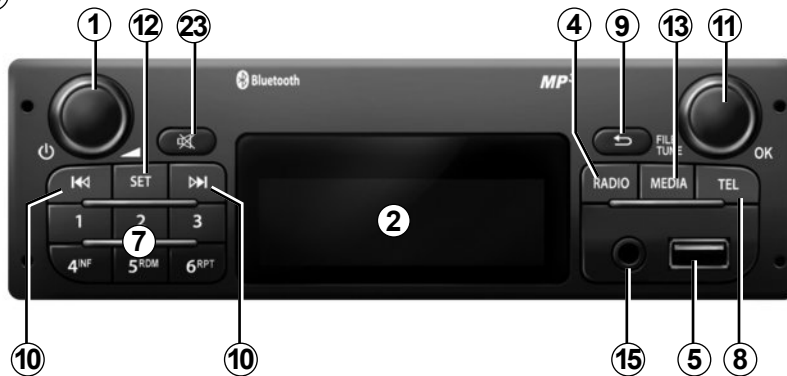

PREHĽAD OVLÁDAČOV (3/6)

Panel systému

©



PREHĽAD OVLÁDAČOV (4/6)

	Funkcia AUDIO	Funkcia TELEFÓNU
1	Krátke stlačenie: Zapnúť/Vypnúť Otáčanie: nastavenie hlasitosti (len pre ovládače A , B a C).	
2	Informačný displej.	
3	Vysunúť CD/CD MP3.	
4	Výber zdroja autorádia a vlnových rozsahov Vlnové dĺžky sú FM1, FM2, AM, FM, AST.	
5	Uchopenie USB pre iPod® alebo pomocné zdroje audia.	
6	Krátke stlačenie: aktivácia režimu AST a návrat k poslednej počúvanej stanici AST. Dlhé stlačenie: spustenie vyhľadania šiestich rozhlasových staníc s najsilnejším signálom.	
7	Krátkym stlačením vyvoláte vopred uložené stanice z pamäte. Dlhé stlačenie: uložiť rozhlasovú stanicu do pamäte.	
8		Krátke stlačenie: vstup do menu „Phone.“ Dlhé stlačenie: vytočenie posledného volaného čísla. Počas hovoru: ukončenie prebiehajúceho hovoru.
9	<ul style="list-style-type: none"> – Návrat na predchádzajúcu obrazovku/na predchádzajúcu úroveň počas presunu v menu; – vynulovať aktuálnu činnosť. 	

PREHĽAD OVLÁDAČOV (5/6)

	Funkcia AUDIO	Funkcia TELEFÓNU
10	<p>Krátke stlačenie: zmena stopy (CD/CD MP3, niektoré audio prehrávače) alebo zmena rozhlasových frekvencií.</p> <p>Dlhé stlačenie: rýchle prehrávanie skladby dopredu/dozadu CD/CD MP3 niektorých prenosných audio prehrávačov alebo prechádzanie rozhlasových staníc až po uvoľnenie tohto tlačidla.</p>	
11	<p>Počas počúvania CD/CD MP3, USB, iPod®, prenosného audio prehrávača Bluetooth®: stlmiť zvuk a pozastaviť prehrávanie.</p>	
	<p>Krátke stlačenie: potvrdenie činnosti.</p> <p>Otáčanie: navigácia v menu, zoznamoch a rozhlasových frekvenciách (v krokoch po 0,05 Hz).</p>	
12	Otvoriť menu osobných nastavení.	
13	Zvoliť požadovaný zdroj (ak je zapojený): CD/CD MP3 → iPod® → USB → AUX → Bluetooth®.	
14, 21	Znížiť hlasitosť zdroja audia počas počúvania.	
15	Pridavný vstup.	
16, 20	Zvýšiť hlasitosť zdroja audia počas počúvania.	
17	<ul style="list-style-type: none"> – Prerušenie zvuku zdroja rádia v priebehu počúvania; – Stlmenie zvuku a pozastavenie prehrávania CD/CD MP3, USB, iPod®, prenosného audio prehrávača Bluetooth®. 	<p>Mimo prijatia hovoru:</p> <ul style="list-style-type: none"> – dlhé stlačenie: vytočenie posledného čísla. <p>Po prijatí hovoru:</p> <ul style="list-style-type: none"> – krátke stlačenie: prijať hovor. – dlhé stlačenie: odmietnuť hovor. <p>Počas hovoru: ukončenie prebiehajúceho hovoru.</p>

PREHL'AD OVLÁDAČOV (6/6)

	Funkcia AUDIO	Funkcia TELEFÓNU
18	Potvrdiť.	
19		<ul style="list-style-type: none"> – Krátke stlačenie: vstup do menu „Phone.” – Dlhé stlačenie: vytočenie posledného volaného čísla. <p>Po prijatí hovoru:</p> <ul style="list-style-type: none"> – krátke stlačenie: prijať hovor. – dlhé stlačenie: odmietnuť hovor. <p>Počas hovoru: ukončenie prebiehajúceho hovoru.</p>
20+21	<ul style="list-style-type: none"> – Prerušenie zvuku zdroja rádia v priebehu počúvania; – stlmenie zvuku a pozastavenie prehrávania CD/CD MP3, USB, iPod® alebo prenosného audio prehrávača Bluetooth®. 	
22	<p>Rotácia:</p> <ul style="list-style-type: none"> – Rádio: navigácia v zozname rádia; – Médiá: predchádzajúca/ďalšia skladba. <p>Krátke stlačenie: otvorenie aktuálneho zoznamu prehrávania.</p> <p>Dlhé stlačenie:</p> <ul style="list-style-type: none"> – návrat na predchádzajúcu obrazovku/na predchádzajúcu úroveň počas prechádzania menu; – vynulovať aktuálnu činnosť. 	<p>Rotácia:</p> <ul style="list-style-type: none"> – Menu „Phone”: prezeranie zoznamu. <p>Krátke stlačenie: potvrdenie činnosti.</p> <p>Dlhé stlačenie:</p> <ul style="list-style-type: none"> – návrat na predchádzajúcu obrazovku/na predchádzajúcu úroveň počas prechádzania menu; – vynulovať aktuálnu činnosť.
23	<ul style="list-style-type: none"> – Prerušenie zvuku zdroja rádia v priebehu počúvania; – stlmenie zvuku a pozastavenie prehrávania CD/CD MP3, USB, iPod® alebo prenosného audio prehrávača Bluetooth®. 	

VŠEOBECNÝ OPIS (1/2)

Úvod

Audiosystém zabezpečuje nasledovné funkcie:

- rádio RDS
- prehrávač CD/CD MP3,
- spravovanie prídavných zdrojov audio
- systém hands-free Bluetooth®.

Funkcie rádia a CD/CD MP3

Audio systém umožňuje počúvanie rozhlasových staníc a prehrávanie CD audia, MP3, WMA, AAC a WAV.

Rozhlasové stanice sú zoradené podľa vlnového rozsahu: FM (frekvenčná modulácia) a AM (amplitúdová modulácia).

Systém RDS umožňuje zobrazenie názvu niektorých staníc a počúvanie typov programov alebo informácií vysielaných rozhlasovými stanicami FM:

- informácie o všeobecnom stave cestnej premávky (TA),
- výstražné hlásenia (PTY31).

Funkcia prídavného zdroja audio

Môžete počúvať prenosný prehrávač priamo cez reproduktory vozidla. Na zapojenie prehrávača máte niekoľko možností závislých od typu prehrávača:

- vstup USB,
- vstup Jack,
- pripojenie Bluetooth®.

Ďalšie informácie o kompatibilných zariadeniach získate od autorizovaného predajcu.

VŠEOBECNÝ OPIS (2/2)

Funkcia hands-free

Systém hands-free Bluetooth® zabezpečuje nasledovné funkcie bez toho, aby ste museli manipulovať so svojím telefónom:

- spárovanie až piatich telefónov;
- vysielat/prijímať/zrušiť hovor,
- presun zoznamu kontaktov z pamäte telefónu a z karty SIM;
- zobrazenie denníka hovorov uskutočnených prostredníctvom audio systému;
- volať do odkazovej schránky.

Kompatibilita telefónov

Niektoré telefóny nie sú kompatibilné so systémom hands-free alebo neumožňujú využívať všetky dostupné funkcie alebo nedosahujú vhodnú kvalitu zvuku.

Ďalšie informácie o kompatibilných telefónoch získate od autorizovaného predajcu, prípadne na webovej stránke výrobcu, ak je k dispozícii.



Váš systém „hands-free“ je určený iba na uľahčenie telefonovania znižujúc rizikové faktory, pričom ich úplne neodstraňuje. Dodržiavanie platných predpisov krajiny, v ktorej sa nachádzate, je povinné.

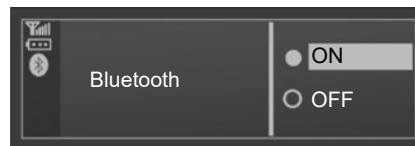

Funkcia Bluetooth®

Táto funkcia umožňuje audiosystému rozpoznať a zapamätať si prehrávač alebo mobilný telefón správaním Bluetooth®.

Funkciu Bluetooth® môžete zapnúť alebo vypnúť prostredníctvom menu „Bluetooth“:

- menu „Phone“ zobrazte stlačením tlačidla **8** na prednom paneli audio systému alebo tlačidla **19** na ovládaní pod volantom;
- vyberte položku „Bluetooth“ otočením a stlačením ovládača **11** na prednom paneli audio systému;
- Zvoľte ON/OFF.

ŠTARTOVANIE

Zapnutie a vypnutie

Zapnutie systému vykonajte krátkym stlačením tlačidla **1** na prednom paneli audio systému.

Svoj audiosystém môžete používať aj pri nenašartovanom vozidle. Bude fungovať desať minút. Ak chcete, aby systém fungoval ďalších desať minút, stlačte tlačidlo **1** na prednom paneli audio systému.

Audio systém vypnite krátkym stlačením tlačidla **1** na prednom paneli audio systému.

Výber režimu

Na prechádzanie rôznymi audio zdrojmi niekoľkokrát za sebou stláčajte tlačidlo **13** na prednom paneli audio systému alebo na ovládaní pod volantom. Pri prechádzaní sa zdroje zobrazujú v nasledujúcom poradí: CD/CD MP3 → iPod → USB → AUX → Bluetooth®.

Poznámka: stlačením tlačidla **8** na prednom paneli audio systému alebo tlačidla **19** na ovládaní pod volantom zobrazíte menu telefónu.

Ak vložíte CD/CD MP3, zatiaľ čo hrá rádio, automaticky sa zmení zdroj a CD sa začne prehrávať.

Zdroj autorádia môžete vybrať stlačením tlačidla **4** na prednom paneli audio systému alebo na ovládaní pod volantom.

Opakovaným stláčaním tlačidla **4** na prednom paneli audio systému alebo na ovládaní pod volantom prechádzate vlnovými pásmami v nasledujúcom poradí: FM1 → FM2 → AM → FM1...

Hlasitosť

Nastavenie hlasitosti vykonáte stláčaním tlačidiel **14** alebo **16** na prednom paneli audio systému alebo na ovládaní pod volantom, prípadne otáčaním tlačidla **1** na prednom paneli audio systému alebo stláčaním tlačidiel **20** alebo **21** na ovládaní pod volantom.

Na displeji audio systému sa zobrazuje hlásenie „HLASITOSŤ“ spolu s práve nastavenou hodnotou (od 00 do 31).

Vypnutie zvuku

Ak chcete stlmiť zvuk, krátko stlačte tlačidlo **23** na prednom paneli audio systému alebo tlačidlo **17** na ovládaní pod volantom, prípadne súčasne stlačte tlačidlá **20** a **21** na ovládaní pod volantom.

Na displeji audio systému sa zobrazí hlásenie „STLMIŤ“.

Ak chcete pokračovať v prehrávaní aktuálneho zdroja, krátko stlačte tlačidlo **23** na prednom paneli audio systému alebo tlačidlo **17** na ovládaní pod volantom, prípadne súčasne stlačte tlačidlá **20** a **21** na ovládaní pod volantom.

Zrušenie stlmenia hlasitosti môžete vykonať stláčaním tlačidiel **14** alebo **16** na prednom paneli audio systému alebo na ovládaní pod volantom, prípadne otáčaním tlačidla **1** na prednom paneli audio systému alebo stláčaním tlačidiel **20** alebo **21** na ovládaní pod volantom.

POČÚVANIE RÁDIA (1/2)

Voľba vlnového pásma

Opakovaným stláčaním tlačidla **4** na prednom paneli audio systému vyberte požadované vlnové pásmo: FM1, FM2, AM, FM1...

Výber rozhlasovej stanice

Existujú rôzne spôsoby voľby rozhlasovej stanice.

Automatické vyhľadávanie

Tento režim poskytuje vyhľadávanie staníc použiteľných automatickým vyhľadávaním.

Prístup k rozhlasovým staniciam získate krátkym stlačením tlačidla **10** na prednom paneli audio systému.

Vyhľadávanie staníc zastavíte krátkym stlačením tlačidla **4**, **10** alebo jedným z klávesov klávesnice **7** na prednom paneli audio systému.

Ručné vyhľadávanie

Tento režim umožňuje ručné vyhľadávanie staníc vo zvolenom vlnovom pásme. Prístup k rozhlasovým staniciam získate stlačením a podržaním tlačidla **10** na prednom paneli audio systému.

Na spresnenie vyhľadávania môžete uvoľniť tlačidlo **10** na prednom paneli audio systému. Otáčaním tlačidla **11** na prednom paneli audio systému môžete zvýšiť alebo znížiť frekvenciu o 0,05 Hz (v závislosti od smeru otáčania).

Uloženie staníc do pamäte

Tento režim prevádzky vám umožňuje počúvať stanicu, pokiaľ bola predbežne uložená.

Zvoľte vlnové pásmo, potom zvoľte rozhlasovú stanicu vyššie opísanými spôsobmi.

Uloženie stanice vykonajte stlačením a podržaním jedného z tlačidiel klávesnice **7** na prednom paneli audio systému. Pípnutie signalizuje vykonanie uloženia stanice.

V prípade každého vlnového pásma môžete uložiť až šesť staníc.

Uložené stanice vyvolajte z pamäti stlačením jedného z tlačidiel klávesnice **7** na prednom paneli audio systému.

POČÚVANIE RÁDIA (2/2)

Funkcia AST (Autostore)

Funkcia AST vám umožňuje uložiť do pamäte šesť staníc s najsilnejšími frekvenciami v oblasti, kde sa nachádzate.

Pri počúvaní rádia krátko stlačte tlačidlo **6** na prednom paneli audio systému a aktivujete režim AST. Rádio sa vráti na poslednú počúvanú stanicu AST. Stlačte a podržte tlačidlo **6** na prednom paneli audio systému. Spustí sa automatické vyhľadávanie frekvencie s cieľom vyhľadať šesť najlepších staníc.

Pri počúvaní rádia stlačte tlačidlo **12** na prednom paneli audio systému a potom vyberte možnosť „Radio Autostore“. Stlačením tlačidla **11** na prednom paneli audio systému alebo tlačidla **18** na ovládaní pod volantom potvrdíte a zapnete režim AST. Spustí sa automatické vyhľadávanie frekvencie s cieľom vyhľadať šesť najlepších staníc.

Ak chcete prejsť z jednej uloženej frekvencie na druhú, stlačte jedno z tlačidiel klávesnice **7** na prednom paneli audio systému. Najsilnejšia frekvencia sa uloží ako P1.

Poznámka: ak funkcia „Radio Autostore“ našla menej než šesť staníc, niektoré tlačidlá nemusia byť obsadené.

Ručné vyhľadávanie

V režime AST, možno ručne zmeniť frekvencie zaznamenané audio systémom.

Stlačením jedného z tlačidiel **10** na prednom paneli audio systému nastavte frekvenciu a potom dlho stlačte jedno z tlačidiel na klávesnici **7** na uloženie vybratej frekvencie do pamäte.

Poznámka: pásma FM1, FM2, AM a AST vám umožnia uložiť celkovo 24 staníc.

Sledovanie frekvencií AF-RDS

Frekvencia stanice FM sa mení podľa geografickej polohy. Niektoré stanice používajú systém RDS so sledovaním frekvencií. Systém rádia môže sledovať zmeny frekvencií týchto staníc.

Poznámka: v prípade, že rozhlasová stanica nepoužíva systém RDS, na displeji audio systému bliká hlásenie AF.

Zlé podmienky príjmu môžu vyvolať a neželateľné zmeny frekvencie. Deaktivujte teda automatické sledovanie zmeny frekvencie.

Zapnutie alebo vypnutie funkcií AF, PTY31, REG, TA vykonáte zobrazením menu RDS stlačením tlačidla **12** na prednom paneli audio systému, výberom položky „RDS Options“ a následným potvrdením stlačením tlačidla **11** na prednom paneli audio systému alebo tlačidla **18** na ovládaní pod volantom.

POČÚVANIE CD, CD MP3 (1/2)

Parametre prehrávaných formátov

Načítané budú jedine súbory s príponou MP3/WMA/AAC/WAV.

Ak CD obsahuje súčasne audio CD a komprimované audio súbory, tieto komprimované sa nenačítajú.

Poznámka: niektoré chránené súbory (autorské práva) nemusia byť načítané.

Audiosystém podporuje maximálne 10 000 súborov.

Poznámka: názvy súborov nesmú byť dlhšie než 128 znakov. Pre lepšiu čitateľnosť je vhodné pre názvy priečinkov a súborov používať menej ako 64 znakov a vyhnúť sa špeciálnym znakom.

Údržba CD/CD MP3

Nikdy nevystavujte CD/CD MP3 vysokým teplotám alebo priamemu slnečnému žiareniu, aby sa zachovala kvalita prehrávania.

Na čistenie CD/CD MP3 použite jemnú handričku a čistite od stredu smerom na okraj CD.

Vo všeobecnosti dodržiavajte rady na údržbu a skladovanie od výrobcu CD.

Poznámka: niektoré poškrábané alebo zašpinené CD sa nedajú prehrať.

Vložit' CD/CD MP3

Pozrite v kapitole „Rady pri používaní“.

Skontrolujte, či v prehrávači nie je CD. Potom vložte CD stranou s potlačou smerom nahor.

Prehrávanie CD/CD MP3

Po vložení CD/CD MP3 (stranou s potlačou nahor) sa audio systém automaticky prepne na zdroj CD/CD MP3 a začne prehrávať prvú hudobnú stopu.

Ak je audiosystém vypnutý a zapalovanie zapnuté, zasunutím CD/CD MP3 sa audiosystém zapne a začne prehrávanie CD/CD MP3. Ak je zapalovanie vypnuté, audiosystém sa nezapne.

Ak počúvate autorádio a v prehrávači je vložené CD/CD MP3, môžete si vybrať počúvanie CD/CD MP3 stlačením tlačidla **13** na prednom paneli audio systému alebo na ovládaní pod volantom. Prehrávanie sa začne, keď je audiosystém prepnutý na režim CD/CD MP3.

Vyhľadávanie skladby

Prechod z jednej skladby na druhú vykonáte krátkym stlačením tlačidla **10** na prednom paneli audio systému alebo otočením ovládača **22** pod volantom.

Zrýchlené pretáčanie

Dlhším stlačením tlačidla **10** na prednom paneli audio systému prejdete zrýchlene do predu alebo dozadu.

Prehrávanie skladby pokračuje, akonáhle pustíte tlačidlo.

POČÚVANIE CD, CD MP3 (2/2)

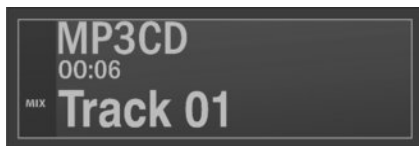

Zrýchlené prehrávanie (Mix)

Po vložení CD/CD MP3 dlho stlačte tlačidlo 4 alebo 5 na klávesnici 7, aby ste aktivovali zrýchlené prehrávanie všetkých skladieb na CD/CD MP3.

Na displeji sa rozsvieti kontrolka MIX. Skladba je ihneď zvolená zrýchleným prehrávaním. Prechodu z jednej skladby na druhú prebieha zrýchleným spôsobom. Opätovným stlačením tlačidla 4 alebo 5 na klávesnici 7 funkciu náhodného prehrávania vypnete. Symbol MIX zhasne.

Vypnutie audiosystému a zmena režimu nevyplína zrýchlené čítanie.

Naopak, vysunutím CD/CD MP3 sa zrýchlené prehrávanie vypína.

Poznámka: Na CD MP3 sa zrýchlené prehrávanie uskutoční v súbore počas prehrávania. Zmeňte súbor, aby ste spustili zrýchlené prehrávanie toho posledného.

Pauza

Ak chcete dočasne stlmiť zvuk, stlačte tlačidlo 23 alebo 11 na prednom paneli audio systému alebo tlačidlo 17 na ovládaní pod volantom, alebo súčasne stlačte tlačidlá 20 a 21 na ovládaní pod volantom.

Táto funkcia sa deaktivuje automaticky pri zásahu na hlasitosť, zmene zdroja alebo pri automatickom vysielaní správ.

Zobraziť textové informácie (ak sú k dispozícii) (CD-Text alebo ID3 tag)

Krátko stlačte tlačidlo 4 alebo 5 na klávesnici 7 na prednom paneli audio systému, aby ste mohli prechádzať informáciami ID3 tag (meno autora, názov albumu alebo skladby). Ak chcete zobraziť všetky informácie ID3 tag na jednej strane, dlho stlačte tlačidlo 4 alebo 5 klávesnice 7 na prednom paneli audio systému. Na ukončenie funkcie stlačte tlačidlo 9 na prednom paneli audio systému.

Poznámka: Po niekoľkých sekundách a bez akejkoľvek akcie z vašej strany sa predchádzajúca obrazovka zobrazí automaticky.

Vysunutie CD/CD MP3

Stlačením tlačidla 3 na prednom paneli audio systému vysuňte CD/CD MP3 z prehrávača.

Poznámka: Ak sa vysunutý disk do 20 sekúnd nevyberie, automaticky sa znova zasunie do prehrávača CD.

PRÍDAVNÉ AUDIO ZDROJE (1/3)

Audio systém obsahuje prídavný vstup na pripojenie externého zdroja zvuku (jednotka USB, prehrávač MP3, iPod®, prenosný audio prehrávač Bluetooth® atď.).

Máte niekoľko možností na zapojenie prehrávača:

- vstup USB,
- vstup Jack,
- pripojenie Bluetooth®.

Poznámka: prídavný zdroj zvuku môže využívať nasledujúce formáty: MP3, WMA a AAC.

Poznámka: použitý USB kľúč musí byť naformátovaný vo formáte FAT32 a musí mať kapacitu maximálne 32Gb.

Prídavný vstup: vstup pre USB

Pripojenie

Pripojte konektor zariadenia iPod® alebo jednotku USB k vstupnému konektoru USB na prednom paneli audio systému.

Po pripojení zariadenia pomocou vstupu USB sa prehrávaná skladba zobrazí automaticky.

Poznámka: ak ide o prvé zapojenie do audio systému, prehrávanie audia sa začne od prvej skladby v prvom priečinku zdroja. V opačnom prípade sa prehrávanie začne od poslednej prehrávanej skladby (ak pripojíte rovnaký prístroj dvakrát po sebe).

Poznámka: Akonáhle je váš prehrávač audio zapojený, nemáte možnosť ho ovládať priamo. Musíte používať tlačidlá na čelnom ovládacom paneli audiosystému.

Používanie

- iPod®:

Po pripojení iPod® menu je prístupné z vášho audiosystému.

Systém zachováva zoznam skladieb to-
tožných so zoznamom z vášho iPod®.

- kľúč USB:

Prehrávanie prvej skladby prvého súboru z vášho USB kľúča sa spúšťa automaticky.

Ak sa nachádzate v stromovej štruktúre menu, skladbu alebo priečinok môžete zmeniť otočením a stlačením ovládača **11** na prednom paneli audio systému alebo ovládačom **22** na ovládaní pod volantom. Ak sa nenachádzate v stromovej štruktúre, otáčanie ovládača nemá žiadny vplyv.

Poznámka: na prístup do menu zariadenia (iPod® alebo jednotky USB) počas prehrávania zvukovej skladby stlačte tlačidlo **9** na prednom paneli audio systému.

Poznámka: Náhodné prehrávanie z USB kľúča funguje rovnakým spôsobom ako pri CD MP3. Informácie o „Náhodnom výbere (premiešani skladieb)“ nájdete v kapitole „Počúvanie CD/CD MP3“.

PRÍDAVNÉ AUDIO ZDROJE (2/3)

Prídavný vstup: prehrávanie audio Bluetooth®

Aby ste mohli používať svoj prenosný audioprehrávač Bluetooth®, pri prvom použití ho musíte spárovať s vozidlom.

Párovanie umožňuje audio systému rozpoznať a zapamätať si prehrávač s funkciou Bluetooth® alebo telefón s funkciou Bluetooth®.

Poznámka: Ak má vaše zariadenie Bluetooth® k dispozícii telefónny systém a audioprehrávač, párovanie jednej z týchto funkcií spôsobí automaticky spárovanie tej druhej.

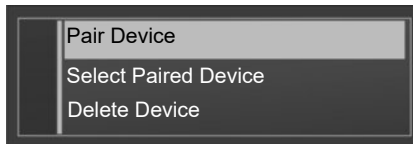

Pripojenie

- Aktivujte pripojenie Bluetooth® prenosného prehrávača alebo telefónu (pozrite si návod na používanie prenosného audio prehrávača alebo telefónu);
- zapnite funkciou Bluetooth® audio systému stlačením tlačidla **8** na prednom paneli audio systému alebo pomocou tlačidla **19** na ovládaní pod volantom. Na displeji audio systému sa zobrazí hlásenie potvrdzujúce zapnutie funkcie Bluetooth®;
- na obrazovke audio systému sa zobrazí štvormiestny kód;
- na prehrávači (alebo telefóne) zvolte „My Radio“.

- pomocou klávesnice prehrávača (alebo telefónu) zadajte štvormiestny kód zobrazený v audiosystéme;
- na displeji audio systému sa zobrazí hlásenie potvrdzujúce spárovanie;
- stlačením tlačidla **13** na prednom paneli audio systému alebo na ovládaní pod volantom vyberte požadovaný audio zdroj Bluetooth® a potom otočte ovládačom **11** na prednom paneli audio systému alebo ovládačom **22** na ovládaní pod volantom. Vybratý zdroj potvrdíte stlačením tlačidla **11** na prednom paneli audio systému alebo pomocou ovládača **18** na ovládaní pod volantom.

Poznámka: v prípade odpojenia zdroja AUX sa audio systém vráti do predchádzajúceho menu.

V závislosti od značky a modelu prístroja môže byť funkcia Bluetooth® čiastočne alebo úplne nekompatibilná s audiosystémom vášho vozidla. Poradte sa v značkovom servise.

PRÍDAVNÉ AUDIO ZDROJE (3/3)

Používanie

Aby ste získali prístup k všetkým funkciám, musí byť zvukový prehrávač pripojený k audio systému.

Poznámka: žiadny prehrávač nemôže byť pripojený k audio systému, ak nebol predtým spárovaný.

Po pripojení digitálneho prehrávača Bluetooth® ho môžete ovládať prostredníctvom vášho audiosystému.

Stlačením tlačidla **11** na prednom paneli audio systému alebo stlačením tlačidla **17** na ovládaní pod volantom prerušíte prehrávanie zvukovej skladby (opätovným stlačením sa prehrávanie obnoví).

V závislosti od zariadenia stlačte jedno z tlačidiel **10** na prednom paneli audio systému alebo otočte ovládačom **22** na ovládaní pod volantom a tak prejdite na predchádzajúcu alebo nasledujúcu skladbu v prenosnom audio zariadení.

Poznámka: Počet prístupných funkcionalít sa mení podľa typu prehrávača a jeho kompatibility s audiosystémom.

Poznámka: v niektorých prípadoch si pozrite informácie uvedené v návode na použitie pri dokončení postupu pripojenia.

Prídavný vstup: vstup pre Jack

Pripojenie

Pomocou príslušného kábla (nie je súčasťou dodávky) pripojte konektor Jack prídavného vstupu **15** na prednom paneli systému k slúchadlovému konektoru audio prehrávača (zvyčajne ide o 3,5 mm konektor typu Jack).

Poznámka: Nemôžete priamo vybrať skladbu zo svojho audiosystému. Ak chcete vybrať skladbu, musíte ju vybrať priamo na audioprehrávači. Toto robte, keď vozidlo stojí.

Používanie

Na obrazovke audio systému sa zobrazí len text AUX. Na obrazovke sa nezobrazia žiadne informácie o spevákovi alebo skladbe.



S prenosným audioprehrávačom manipulujte len vtedy, keď to dovoľujú podmienky pre-mávky.

Počas jazdy majte prehrávač odložený (riziko vymrštenia pri prudkom brzdení alebo náraze).

PÁROVAŤ/ZRUŠIŤ SPÁROVANIE TELEFÓNU (1/2)

Párovanie telefónu

Ak chcete používať telefón so systémom hands-free, musíte spárovať telefón Bluetooth® s vozidlom pri prvom použití.

Párovanie umožňuje systému hands-free rozpoznať a zapamätať si telefón.

Môžete spárovať až päť telefónov, ale len jeden môže byť pripojený k telefónnemu systému hands-free.

Spárovanie možno vykonať pomocou audio systému alebo telefónu.

Audio systém a telefón musí byť zapnutý.

Poznámka: Ak je už telefón pripojený po novom spárovaní, existujúce pripojenie je automaticky odpojené.

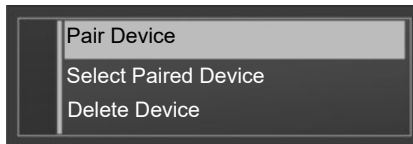

Spárovanie telefónu Bluetooth® pomocou audio systému

- Aktivácia funkcie Bluetooth® telefónu (pozrite si informácie v používateľskej príručke);
- zobrazte ponuku „Phone“ stlačením tlačidla **8** na prednom paneli audio systému alebo pomocou tlačidla **19** na ovládaní pod volantom;
- položku „Pair Device“ vyberte otočením a stlačením ovládača **11** na prednom paneli audio systému alebo pomocou ovládača **19** na ovládaní pod volantom;

- na displeji audio systému sa zobrazí hlásenie „Ready to Pair“;
- prostredníctvom telefónu spustíte vyhľadávanie zariadení Bluetooth® prítomných v blízkosti telefónu;
- zo zoznamu v telefóne vyberte položku „Moje_rádio“ (názov audio systému);
- na klávesnici telefónu vyťukajte kód párovania zobrazený na obrazovke audio systému.

Viac informácií nájdete v návode na používanie telefónu.

Po ukončení párovania:

- zobrazí sa správa oznamujúca názov nového spárovaného telefónu;
- telefón je automaticky pripojený.

Ak spárovanie zlyhá, obrazovka audio systému sa vráti do menu „Phone“.

Ak je zoznam spárovaných telefónov kompletný, párovanie nového telefónu si vyžaduje zrušenie spárovania existujúceho telefónu.

PÁROVAŤ/ZRUŠIŤ SPÁROVANIE TELEFÓNU (2/2)

Zrušiť spárovanie telefónu

Zrušenie spárovania umožňuje vymazať telefón z pamäte systému hands-free.

Zobrazte menu „Phone“ stlačením tlačidla **8** na prednom paneli audio systému alebo pomocou tlačidla **19** na ovládaní pod volantom a potom vyberte menu „Delete Device“. Zo zoznamu vyberte telefón, ktorého spárovanie chcete zrušiť, stlačte tlačidlo **11** na prednom paneli audio systému alebo tlačidlo **18** na ovládaní pod volantom a potom vyberte možnosť „YES“.



Váš systém „hands-free“ je určený iba na uľahčenie telefonovania znižujúc rizikové faktory, pričom ich úplne neodstraňuje. Dodržiavanie platných predpisov krajiny, v ktorej sa nachádzate, je povinné.

PRIPOJENIE, ODPOJENIE TELEFÓNU (1/3)

Zapojiť spárovaný telefón

Váš telefón musí byť pripojený do telefónneho systému hands-free, aby ste sa dostali k všetkým jeho funkciám.

Žiadny telefón nemôže byť pripojený k systému hands-free, pokiaľ nebol predtým spárovaný.

Pozrite si informácie v kapitole „Párovanie/zrušenie párovania telefónu“, v časti „Párovanie telefónu“.

Poznámka: Pripojenie Bluetooth® vášho telefónu musí byť aktívne.

Automatické pripojenie

Po zapnutí zapaľovania vozidla systém hands-free vyhľadá spárované telefóny prítomné v blízkosti.

Poznámka: Telefón, ktorý má prednosť, musí byť pripojený ako posledný.

Vyhľadávanie pokračuje, kým sa spárovaný telefón nenájde (toto vyhľadávanie môže trvať až 5 minút).

Poznámka:

- kontakt vytvorený, môžete využiť automatické pripojenie k vášmu telefónu. Môže byť potrebné aktivovať funkciu automatického zapojenia Bluetooth® vášho telefónu k systému hands-free. Pozrite si príslušné informácie v návode na používanie telefónu;
- pri opätovnom pripájaní a prítomnosti dvoch spárovaných telefónov v oblasti príjmu systému hands-free bude posledný telefón pripojený prednostne, aj keď sa nachádza mimo vozidla a je v dosahu systému hands-free.

Poznámka: ak počas pripájania so systémom hands-free prebieha hovor, telefón bude automaticky pripojený a hovor sa prepne na reproduktory vozidla

Poznámka: ak počas pripájania so systémom hands-free prebieha hovor, telefón bude automaticky pripojený a hovor sa prepne na reproduktory vozidla

PRIPOJENIE, ODPOJENIE TELEFÓNU (2/3)

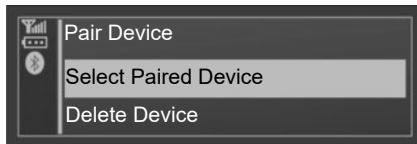

Manuálne pripojenie (výmena pripojeného telefónu)

Pripojenie iného zariadenia Bluetooth® k audio systému:

- zobrazte ponuku nastavení stlačením tlačidla **8** na prednom paneli audio systému alebo pomocou tlačidla **19** na ovládaní pod volantom;
- vyberte menu „Select Paired Device“ pomocou ovládača **11** na prednom paneli audio systému alebo pomocou ovládača **22** na ovládaní pod volantom.

Nájdete zoznam telefónov, ktoré sú už spárované.

- Zo zoznamu vyberte telefón, ktorý chcete pripojiť a výber potvrdíte stlačením ovládača **11** na prednom paneli audio systému alebo ovládacím prvkom **22** na ovládaní pod volantom.

Hlásenie na obrazovke audio systému bude signalizovať, že bol telefón pripojený.

Neúspešné pripojenie

V prípade neúspešného pripojenia skontrolujte, či:

- je telefón zapnutý,
- nie je vybitá batéria telefónu,
- váš telefón bol predtým spárovaný so audio systémom;
- funkcia Bluetooth® vášho telefónu a audio systému je zapnutá;
- telefón je nastavený, aby prijal všetky požiadavky o párovanie.

Poznámka: dlhšie používanie systému hands-free vybitá rýchlejšie batériu vášho telefónu.

PRIPOJENIE, ODPOJENIE TELEFÓNU (3/3)

Odpojenie telefónu

Odpojenie telefónu od audio systému:

- zobrazte ponuku nastavení stlačením tlačidla **12** alebo **8** na prednom paneli audio systému alebo pomocou tlačidla **19** na ovládaní pod volantom;
- vyberte menu „Pripojenie Bluetooth“ pomocou ovládača **11** na prednom paneli audio systému alebo pomocou ovládača **22** na ovládaní pod volantom;
- zo zoznamu vyberte telefón, ktorý chcete odpojiť a potom vyberte položku „Disconnect“ otočením a stlačením ovládača **11** na prednom paneli audio systému alebo ovládača **22** na ovládaní pod volantom.

Vypnutie telefónu spôsobí tiež odpojenie telefónu od audio systému.

Na displeji audio systému sa potom zobrazí hlásenie potvrdzujúce odpojenie telefónu.

Poznámka: Ak počas odpájania prebieha hovor, tento je automaticky presmerovaný na váš telefón.

Ak chcete odpojiť telefón, môžete tiež:

- deaktivujte funkciu Bluetooth® audio systému;
- vypnúť Bluetooth® telefónu,
- odstráňte spárovaný telefón prostredníctvom menu „Phone“.

Ak chcete deaktivovať funkciu Bluetooth® audio systému, pozrite si informácie v časti „Funkcia Bluetooth“ v rámci kapitoly „Všeobecný popis“.

Informácie o zrušení párovania telefónu Bluetooth® si pozrite v kapitole „Párovanie, zrušenie párovania telefónu“ v časti „Zrušenie párovania telefónu“.

VOLAJTE, PRIJMITE HOVOR (1/3)

Volat' kontakt z vášho adresára

Pri párovaní telefónu sa váš adresár automaticky stiahne do audio systému.

- Zobrazte ponuku „Phone“ stlačením tlačidla **8** na prednom paneli audio systému alebo pomocou tlačidla **19** na ovládaní pod volantom;
- vyberte položku „Phone Book“ otočením ovládača **11** na prednom paneli audio systému alebo pomocou ovládača **22** na ovládaní pod volantom;
- potvrdte stlačením ovládača **11** na prednom paneli audio systému alebo pomocou ovládača **18** na ovládaní pod volantom;
- vyberte kontakt zo zoznamu a hovor začnite potvrdením stlačením ovládača **11** na prednom paneli audio systému alebo pomocou ovládača **18** na ovládaní pod volantom.

Poznámka: ak sa chcete vrátiť na predchádzajúcu obrazovku stlačte tlačidlo **9** na prednom paneli audio systému.

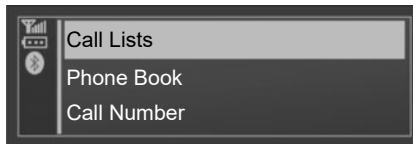

Volanie kontaktu z denníka hovorov

- Stlačením tlačidla **8** na prednom paneli audio systému alebo tlačidla **19** na ovládaní pod volantom zobrazte denník hovorov a potom vyberte položku „Call Lists“;
- otočením ovládača **11** na prednom paneli audio systému alebo pomocou ovládača **22** na ovládaní pod volantom vyberte menu „Dialled Call“, „Received Call“ alebo „Missed Call“;

- potvrdte stlačením ovládača **11** na prednom paneli audio systému alebo pomocou ovládača **18** na ovládaní pod volantom.

Denník hovorov sa zobrazí na displeji audio systému.

- Vyberte kontakt alebo číslo, ktoré chcete volat', a hovor začnite potvrdením stlačením ovládača **11** na prednom paneli audio systému alebo pomocou ovládača **18** na ovládaní pod volantom.



Je vhodné, aby ste zastavili a tak vytočili číslo alebo hľadali kontakt.

System nepodporuje dve karty SIM a funkciu dvoch hovorov, keď je pripojený telefón. Ak prijmete počas telefonovania ďalší hovor, bude tento automaticky odmietnutý.

VOLAJTE, PRIJMITE HOVOR (2/3)

Volat' vytočením čísla

- Zobrazte menu „Phone“ stlačením tlačidla **8** na prednom paneli audio systému alebo pomocou tlačidla **19** na ovládaní pod volantom a potom vyberte položku „Call Number“;
- vytočte požadované číslo pomocou číselnej klávesnice otočením a stlačením ovládača **11** na prednom paneli audio systému alebo pomocou ovládača **22** na ovládaní pod volantom a potom vyberte položku ↶.

Dlhým stlačením tlačidla **8** na prednom paneli audio systému alebo pomocou tlačidla **19** na ovládaní pod volantom môžete vytočiť posledné volané číslo.

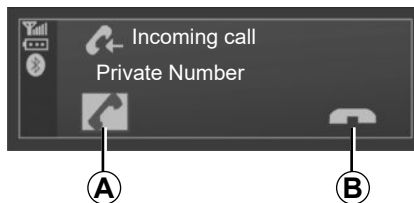

Prijat' hovor

Pri prijímaní hovoru sa na displeji audio systému zobrazí číslo volajúceho (táto funkcia závisí od možností, ktoré ste si vybrali u svojho poskytovateľa telefonických služieb).

Ak je číslo volajúceho uložené v adresároch, namiesto čísla sa zobrazí meno kontaktu.

Ak sa číslo volajúceho nedá zobrazíť, na displeji audio systému sa zobrazí hlásenie „Private Number“.

Prijatie prichádzajúceho hovoru:

- položku **A** vyberte otočením a stlačením ovládača **11** na prednom paneli audio systému alebo pomocou ovládača **22** na ovládaní pod volantom;
- krátko stlačte tlačidlo **17** alebo **19** na ovládaní pod volantom.

Odmietnutie prichádzajúceho hovoru:

- položku **B** vyberte otočením a stlačením ovládača **11** na prednom paneli audio systému alebo pomocou ovládača **22** na ovládaní pod volantom;
- stlačte a podržte tlačidlo **17** alebo **19** na ovládaní pod volantom.

VOLAJTE, PRIJMITE HOVOR (3/3)



Otáčaním ovládača **11** na prednom paneli audio systému môžete:

- ukončiť hovor (vyberte a stlačte ikonu **C**);
- prepnúť konverzáciu z audio systému na telefón (vyberte a stlačte ikonu **D**);
- ovládať klávesnicu telefónu prostredníctvom audio systému (vyberte a stlačte ikonu **E**).

Počas hovoru

Môžete:

- nastavte hlasitosť stláčaním tlačidiel **14** a **16** na prednom paneli audio systému alebo na ovládaní pod volantom alebo tlačidiel **20** a **21** na ovládaní pod volantom.
- hovor ukončíte stlačením tlačidla **8** na prednom paneli audio systému alebo pomocou tlačidla **17** alebo **19** na ovládaní pod volantom.

NASTAVENIA SYSTÉMU (1/2)

Zobrazovanie textov rádia

Zobrazenie textov rozhlasu:

- stlačením tlačidla **12** na prednom paneli audio systému;
- pomocou ovládača **11** na prednom paneli audio systému vyberte menu „Radio“;
- potvrdte stlačením ovládača **11** na prednom paneli audio systému.

Text zobrazovaný na rádiu môže obsahovať maximálne 64 znakov.

Poznámka: ak nie sú k dispozícii žiadne informácie, na displeji audio systému sa zobrazí hlásenie „Žiadna správa“.

Nastavenia audiosystému

Zobrazenie audio nastavení:

- stlačením tlačidla **12** na prednom paneli audio systému;
- pomocou ovládača **11** na prednom paneli audio systému vyberte položku „parameters“;
- na potvrdenie a zobrazenie menu audio nastavení stlačte ovládač **11** na prednom paneli systému;
- výberom možnosti „Audio“ získate prístup k rôznym častiam v nasledujúcom poradí:
 - „Basy“;
 - „Výšky“;
 - „Stíšenie zvuku“ (rozdelenie zvuku dozadu/dopredu);
 - „Rozdelenie zvuku“ (rozdelenie zvuku vľavo/vpravo).

Hodnotu každého nastavenie môžete zmeniť otáčaním ovládača **11** na prednom paneli audio systému.

Na návrat k predchádzajúcemu výberu stlačte ovládač **11** na prednom paneli audio systému.

Výstup z menu je tiež automatický po niekoľkých sekundách nečinnosti. Okrem toho môžete menu opustiť stlačením tlačidla **9** na prednom paneli audio systému.

Nastavenia AUX

V menu „parameters“ otáčajte ovládačom **11** na prednom paneli audio systému a potom vyberte položku „Aux In“, aby ste získali prístup k rôznym častiam v nasledujúcom poradí:

- „VÝŠ“;
- „STR“;
- „HLB“.

Hodnoty každého nastavenia sú nasledovné:

- „VÝŠ“ (300 mV);
- „STR“ (600 mV);
- „HLB“ (1200 mV).

Výber jazyka

Prejdite na položku „Language“ v menu „parameters“ a vyberte požadovaný jazyk.

NASTAVENIA SYSTÉMU (2/2)

Predvolené nastavenia

Návrat k predvoleným nastaveniam:

- zobrazte menu nastavení stlačením tlačidla **12** na prednom paneli audio systému;
- pomocou ovládača **11** na prednom paneli audio systému vyberte menu „parameters“;
- na zobrazenie menu nastavení stlačte ovládač **11** na prednom paneli audio systému a potom vyberte položku „Default audio“.

Na displeji audio systému sa potom zobrazí hlásenie, ktoré vás žiada, aby ste svoj výber potvrdili. Po výbere tejto položky sa všetky nastavenia audio systému vrátia na predvolené hodnoty.

Nastavenia telefónu

Menu nastavení telefónu zobrazíte stlačením tlačidla **8** na prednom paneli audio systému alebo pomocou tlačidla **19** na ovládaní pod volantom.

Výstup z menu je tiež automatický po niekoľkých sekundách nečinnosti. Okrem toho môžete menu opustiť stlačením tlačidla **9** na prednom paneli audio systému.

bezpečnostný kód

Váš audiosystém je chránený bezpečnostným kódom (dodáva značkový servis). Poskytuje elektronické zablokovanie audiosystému, keď nie je pod napätím (odpojený akumulátor, vypnutý systém, vypálená poistka...).

Ak chcete uviesť do činnosti audiosystém, musíte zadať bezpečnostný kód pozostávajúci zo štyroch číslic.

Zapíšte si kód a uchovajte na bezpečnom mieste. V prípade jeho straty sa obráťte na autorizovaného predajcu.

Zadanie kódu

Zadávanie kódu:

- systém zapnite stlačením tlačidla **1** na prednom paneli audio systému. Na displeji sa zobrazí hlásenie „KÓD“ spolu s hodnotou „0000“;

- hodnotu prvého blikajúceho čísla nastavte stlačením tlačidla **1** klávesnice **7** na prednom paneli audio systému, kým nedosiahnete požadovanú hodnotu;
- nasledujúce čísla nastavte rovnakým spôsobom stlačením tlačidiel **2, 3 a 4** na klávesnici **7** na prednom paneli audio systému.

Po výbere štvrtého čísla stlačte a podržte stlačené tlačidlo **6** na klávesnici **7** na prednom paneli audio systému.

Zadanie kódu je ukončené, systém je okamžite odblokovaný.

Chyba pri zadávaní kódu

V prípade chyby pri zadávaní kódu sa na displeji audio systému zobrazí hlásenie „CHYBNÝ KÓD... ČAKAJTE“.

Počkajte asi 60 sekúnd a potom znova zadajte kód.

Čas čakania sa zdvojnásobuje po každom chybnom zadaní.

PREVÁDZKOVÉ PORUCHY (1/3)

Opis	Možné príčiny	Riešenia
Nič nepočuť.	Hlasitosť je na minime alebo pauze.	Zvýšte hlasitosť alebo vypnite pauzu.
Audiosystém nefunguje a displej nesvieti.	Audiosystém nie je pod napätím.	Zapojte audiosystém do elektriny.
	Prepálená poistka audiosystému.	Vymeňte poistku (pozrite si informácie v návode na používanie vozidla uvedené v kapitole „Poistky“).
Audiosystém nefunguje, ale displej svieti.	Hlasitosť je nastavená na minimum.	Stlačte tlačidlo 16 alebo otočte tlačidlom 1 na prednom paneli audio systému alebo stlačte tlačidlo 16 alebo 20 diaľkového ovládača.
	Skrat v reproduktoroch.	Obráťte sa na značkový servis
Z ľavého ani pravého reproduktora nevychádza žiadny zvuk, ani pri rádiu, ani CD.	Nastavenie zvukovej rovnováhy (nastavenie vľavo/vpravo) je nesprávne.	Nastavte správne zvukovú rovnováhu.
	Odpojený reproduktor.	Poradte sa v značkovom servise.
Zlý príjem rádia alebo žiadny príjem.	Vozidlo je príliš vzdialené od vysielateľa, na ktorý je rádio napojené (hluk a interferencie).	Vyhľadajte iný vysielateľ, ktorého signál sa lokálne lepšie zachytí alebo vypnite funkciu „RDS-AF“.
	Interferencie motora prekážajú príjmu.	Poradte sa v značkovom servise.
	Anténa je poškodená alebo nie je zapojená.	Poradte sa v značkovom servise.

PREVÁDZKOVÉ PORUCHY (2/3)

Opis	Možné príčiny	Riešenia
Čas počiatočného načítania CD/CD MP3 sa zdá dlhý.	Špinavé CD.	Vyberte a vyčistite CD.
	CD MP3.	Počkajte: skenovanie CD MP3 je dlhšie.
Zobrazí sa „CD ERROR“ alebo audiosystém vysunie CD/CD MP3.	Zle vložené/špinavé/poškodené/nekompatibilné CD.	Vysuňte CD/CD MP3. Vložte správne čisté/nepoškodené/kompatibilné CD/CD MP3.
Niektoré súbory CD MP3 sa nedajú prečítať.	Súbory audio a iné ako audio boli zapísané na rovnakom CD.	Súbory audio a iné ako audio zapíšte na rôzne CD.
Audiosystém nedokáže prečítať CD MP3.	Zápis na CD bol vykonaný rýchlosťou nižšou ako 8x alebo rýchlosťou vyššou ako 16x.	Zápis CD vykonajte rýchlosťou 8x.
	Zápis na CD bol vykonaný v režime multi-sessions.	Svoje CD napaľujte na disk v režime „Disk naraz“ alebo CD napáľte v režime „Stopa naraz“. Po dokončení poslednej relácie disk finalizujte.
Prehrávač CD MP3 je nekvalitný.	CD je čierne alebo v odtieňoch rôznych farieb, čo znižuje kvalitu prehrávania.	Kópiu zápisu CD vykonajte na biele alebo jednofarebné CD.

PREVÁDZKOVÉ PORUCHY (3/3)

Opis	Možné príčiny	Riešenia
Telefón sa nemôže pripojiť do audio systému.	<ul style="list-style-type: none">- Váš telefón je vypnutý.- Batéria vášho telefónu je vybitá.- Predtým váš telefón nebol spárovaný so systémom hands-free.- Funkcia Bluetooth® telefónu a audio systému nie je zapnutá.- Telefón nie je nastavený na prijímanie žiadostí o pripojenie zo strany audio systému.	<ul style="list-style-type: none">- Zapnite telefón.- Dobite batériu svojho telefónu.- Spárujte telefón so systémom hands free.- Aktivujte funkciu Bluetooth® telefónu a audio systému.- Telefón nastavte tak, aby prijímal žiadosti o pripojenie zo strany audio systému.
Prehrávač audio Bluetooth® sa nemôže pripojiť do systému.	<ul style="list-style-type: none">- Váš prehrávač je vypnutý.- Batéria vášho prehrávača je vybitá.- Váš prehrávač je vopred spárovaný s audiosystémom.- Funkcia Bluetooth® prenosného audio prehrávača a audio systému nie je zapnutá.- Prenosný audio prehrávač nie je nastavený na prijímanie žiadostí na pripojenie zo strany audio systému.- Hudba nejde z vášho prehrávača.	<ul style="list-style-type: none">- Zapnite prehrávač.- Dobite batériu svojho prehrávača.- Spárujte svoj prehrávač s audiosystémom.- Aktivujte Bluetooth® svojho prehrávača a audiosystému.- Prenosný prehrávač nastavte tak, aby prijímal žiadosti o pripojenie zo strany audio systému.- Podľa stupňa kompatibility s vaším telefónom, môže byť potrebné spustiť hudbu z prehrávača.
Objaví sa správa „Slabá batéria“.	Dlhšie používanie systému hands-free vybija rýchlejšie batériu vášho telefónu.	Dobite batériu svojho telefónu.

ABECEDNÝ REGISTER (1/2)

B	
bezpečnostný kód.....	SK.29
Bluetooth®.....	SK.10 – SK.11
C	
CD / CD MP3	
náhodné prehrávanie	SK.16
počúvať	SK.15
údaje CD MP3.....	SK.15
vložiť.....	SK.15
vysunúť	SK.16
zrýchlené čítanie	SK.15
CD text.....	SK.16
I	
ID3 tag	SK.16
J	
jazyky.....	SK.28
K	
komunikácia.....	SK.26
konektor telefónu	SK.22
N	
nastavenie	
audio	SK.28
O	
objem.....	SK.12
oddeliť telefón	SK.21
ovládanie	SK.4 → SK.9
P	
pásmo FM / LW / MW	SK.10 – SK.11
pauza	SK.16
poruchy činnosti.....	SK.30 → SK.32
prehľad hovorov	SK.25
prenosný audioprehrávač Bluetooth®	SK.18
prídavný zdroj.....	SK.17
prijat' hovor	SK.26
pripojenie	
neúspešne.....	SK.23
pripojka Jack	SK.18
pripojka USB	SK.17
R	
rádio	
automatické uloženie staníc do pamäte.....	SK.13
automatický režim	SK.13
manuálny režim	SK.13
predvoľba staníc.....	SK.13
zvoliť stanicu	SK.13
rádio-text.....	SK.28
RDS	SK.10
register telefónu	SK.25
rozsah komunikácie.....	SK.27
S	
sledované frekvencie AF-RDS.....	SK.14
spárovanie telefónu	SK.20 – SK.21
Š	
štart.....	SK.12
štartovanie	SK.12
S	
súprava na telefonovanie	SK.11
systém na telefonovanie s voľnými rukami.....	SK.25 → SK.27
T	
tlačidlá	SK.4 → SK.9
U	
upozornenie pri používaní	SK.2
V	
vlnový rozsah.....	SK.13
volať.....	SK.25 → SK.27
výber zdroja	SK.12

ABECEDNÝ REGISTER (2/2)

vypnúť telefón.....	SK.24
vypnutie	SK.12
vypnutie zvuku.....	SK.12

W

WMA.....	SK.15
----------	-------

Z

základné nastavenie.....	SK.29
zapojenie Bluetooth	SK.18

Innhold

Forholdsregler ved bruk	N.2
Introduksjon til kontrollene	N.4
Generell beskrivelse	N.10
Bruk	N.12
Lytte på radioen	N.13
Lytte på en CD-/MP3-spiller	N.15
Ekstra lydkilder	N.17
Sammenkoble/koble fra en telefon	N.20
Koble en telefon til/fra	N.22
Foreta/motta et anrop	N.25
Systeminnstillinger	N.28
Funksjonsfeil	N.30

Oversatt fra fransk. Kopiering eller oversetting, helt eller delvis, er ikke tillatt med mindre det er innhentet skriftlig forhåndstillatelse fra kjøretøyprodusenten.

FORHOLDSREGLER VED BRUK (1/2)

Det er viktig å følge forholdsreglene under når du bruker systemet, både av sikkerhetsmessige årsaker og for å unngå materiell skade. Du må alltid forholde deg til lovgivningen i landet du befinner deg.



Forholdsregler ved bruk av audiosystemet

- Vent til trafikk- og veiforholdene tillater det før du leser informasjonen på skjermen og bruker kontrollene (på dashbordet eller nær rattet).
- Still inn volumet på et rimelig nivå slik at du også kan høre lyden utenfra.

Forholdsregler for å unngå materiell skade

- Ikke forsøk å demontere eller tilpasse systemet, da du risikerer å skade utstyret og skape brannfarlige situasjoner.
- Kontakt en representant for produsenten ved en eventuell feil og/eller hvis det er behov for å demontere utstyret.
- Ikke sett inn fremmede gjenstander eller defekte/skitne CD/CD MP3-er i spilleren.
- Bruk bare runde CD/CD MP3-er med diameter på 12 cm.
- Ved håndtering av CD/CD MP3-er bør du bare holde dem i de indre og ytre kantene, og unngå å berøre de blanke overflaten.
- Ikke fest papirlapper på CD/CD MP3-ene.
- Vær forsiktig når du tar ut CD/CD MP3-er som har vært spilt lenge fra spilleren, da de kan være varme.
- Ikke utsett CD/CD MP3-ene for varme eller direkte sollys.

Forholdsregler ved bruk av telefonen

- Det finnes forskrifter for bruk av telefoner i kjøretøyer. Det er ikke tillatt å bruke håndfri telefon under alle kjøreforhold: Føreren skal alltid ha kontroll over kjøretøyet.
- Bruk av telefon mens du kjører er en betydelig distraksjons- og risikofaktor ved alle typer bruk (slå et nummer, selve samtalen, søke etter et nummer i minnet i håndsettet, etc.).

Vedlikehold av fronten

- Bruk en myk klut og eventuelt litt såpevann. Rengjør med en myk, litt fuktig klut, og tørk deretter med en myk, tørr klut.
- Ikke trykk hardt på frontpanelet og ikke bruk spritholdige produkter.

FORHOLDSREGLER VED BRUK (2/2)

Det forutsettes at du godtar de generelle salgsbetingelsene før du bruker systemet.

Beskrivelsen av modellene i denne håndboken er basert på de aktuelle spesifikasjonene på tidspunktet den ble skrevet. **Denne håndboken dekker alle eksisterende funksjoner for modellene som er beskrevet. I hvilken grad disse er tilgjengelige, avhenger av utstyrsnivå, hvilke alternativer som er valgt og i hvilket land modellen er solgt. Denne håndboken kan også inneholde informasjon om funksjoner som introduseres senere i modellåret. Skjermbildene i brukerhåndboken kan avvike fra de faktiske skjermbildene som vises i kjøretøyet.** Avhengig av merke og modell til telefonen din, kan enkelte funksjoner være helt eller delvis inkompatible med multimediesystemet i kjøretøyet.

Kontakt en autorisert forhandler hvis du vil ha flere opplysninger.

INTRODUKSJON TIL KONTROLLENE (1/6)

Systempanel

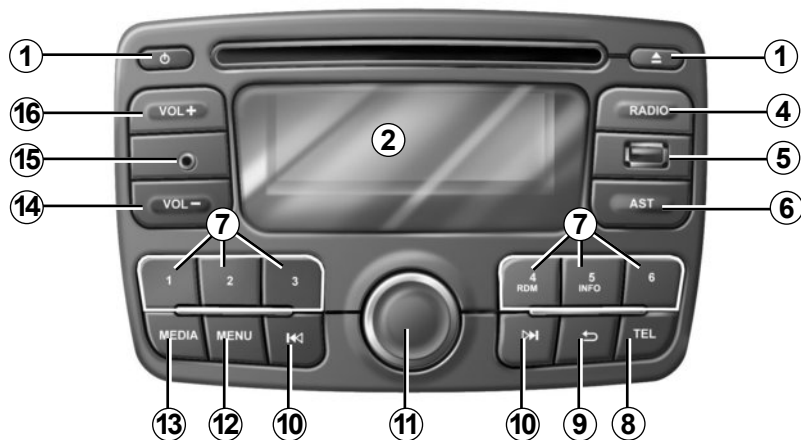

Rattkontroller

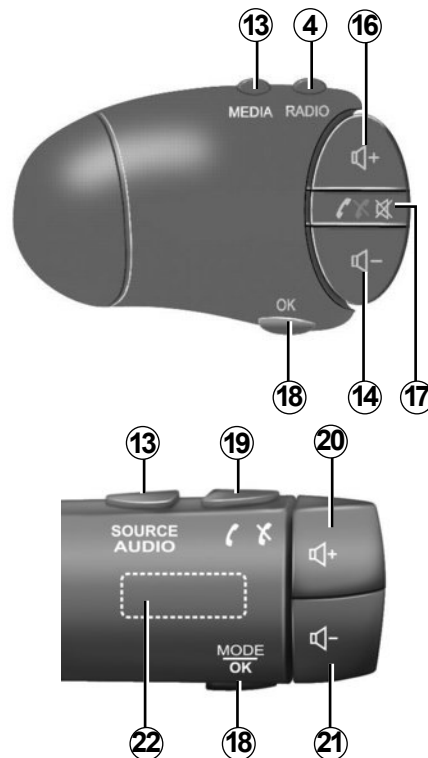

Frontpanelet til systemet kan variere.

INTRODUKSJON TIL KONTROLLENE (2/6)

Systempaneler

A

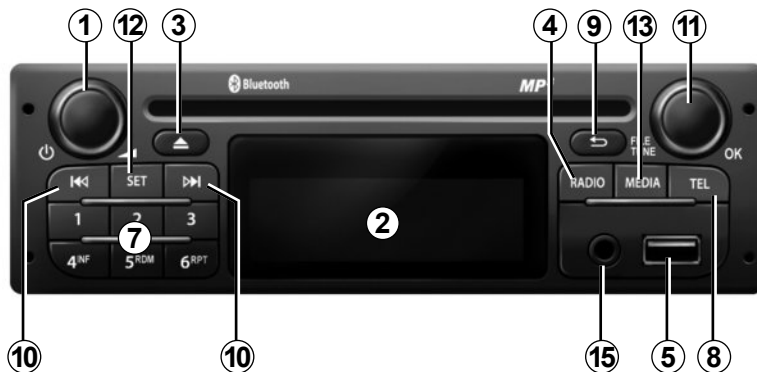

B

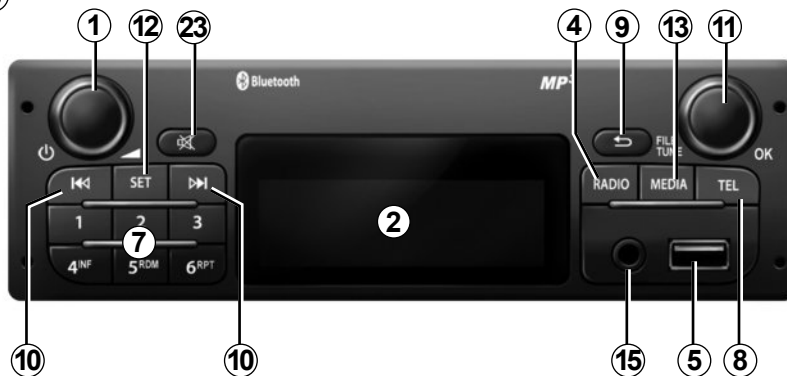

INTRODUKSJON TIL KONTROLLENE (3/6)

Systempanel

©



INTRODUKSJON TIL KONTROLLENE (4/6)

	AUDIO-funksjon	TELEFON-funksjon
1	Trykk kort på: Av/På. Rotere: justere volumet (bare for kontrollene A , B og C).	
2	Informasjonsskjerm.	
3	Løse ut en CD eller CD MP3:	
4	Velg radiokilde og bølgebånd. Bølgelengdene er FM1, FM2, AM, FM, AST.	
5	USB-port for iPod® eller ekstra lydkilder.	
6	Kort trykk: For å aktivere AST-modus og gå tilbake til den siste AST-kanalen du lyttet på. Langt trykk: starte et søk etter de seks radiokanalene som har den sterkeste frekvensen.	
7	Kort trykk: Hent en lagret radiokanal. Langt trykk: Lagre en radiokanal.	
8		Kort trykk: åpne "Phone"-menyen. Langt trykk: ringe det sist ringte nummeret. Under en samtale: avslutte samtalen som pågår.
9	<ul style="list-style-type: none">– Gå tilbake til forrige skjermbilde eller forrige nivå når du blar gjennom menyer;– avbryte pågående handling.	

INTRODUKSJON TIL KONTROLLENE (5/6)

	AUDIO-funksjon	TELEFON-funksjon
10	<p>Kort trykk: skifte spor (CD/CD MP3, på enkelte bærbare lydspillere), eller endre radiofrekvens automatisk.</p> <p>Langt trykk: spole et CD/CD MP3-spor raskt forover/bakover på enkelte bærbare lydspillere, eller bla gjennom radiokanaler til knappen slippes.</p>	
11	<p>Mens du lytter til CD/CD MP3, USB, iPod®, bærbar Bluetooth®-lydspiller: slå av lyden midlertidig og sette på pause.</p>	
	<p>Kort trykk: Bekreft en handling. Rotere: navigere menyer, lister eller radiofrekvenser (i trinn på 0,05 Hz).</p>	
12	Åpne menyen for egne tilpasninger.	
13	Velg foretrukket lydkilde (hvis tilkoblet): CD/CD MP3 → iPod® → USB → AUX → Bluetooth®.	
14, 21	Reduser lydstyrken til lydkilden som er i bruk.	
15	Ekstra inngang.	
16, 20	Øk lydstyrken til lydkilden som er i bruk.	
17	<ul style="list-style-type: none"> – Demp radiokilden som spilles for øyeblikket. – Slå av lyden midlertidig og sett avspillingen på pause for CD/CD MP3, USB, iPod®, bærbar Bluetooth®-lydspiller. 	<p>Utenfor rekkevidde for anropssignalet:</p> <ul style="list-style-type: none"> – langt trykk: ringe forrige nummer på nytt. <p>Ved mottak av et anrop:</p> <ul style="list-style-type: none"> – kort trykk: besvare et anrop; – langt trykk: avvise et anrop. <p>Under en samtale: avslutte samtalen som pågår.</p>

INTRODUKSJON TIL KONTROLLENE (6/6)

	AUDIO-funksjon	TELEFON-funksjon
18	Bekreft en handling.	
19		<ul style="list-style-type: none"> – Kort trykk: åpne Phone-menyen. – Langt trykk: ringe det sist ringte nummeret. <p>Ved mottak av et anrop:</p> <ul style="list-style-type: none"> – kort trykk: besvare et anrop; – langt trykk: avvise et anrop. <p>Under en samtale: avslutte samtalen som pågår.</p>
20+21	<ul style="list-style-type: none"> – Dempe radiokilden som spilles for øyeblikket. – slå av lyden midlertidig og sett avspillingen på pause for CD/CD MP3, USB, iPod® eller bærbar Bluetooth®-lydspiller. 	
22	<p>Roter:</p> <ul style="list-style-type: none"> – radio: bla gjennom radiolisten; – media: forrige eller neste spor. <p>Kort trykk: åpne gjeldende spilleliste.</p> <p>Hold inne:</p> <ul style="list-style-type: none"> – Gå tilbake til det forrige skjermbildet/forrige nivået når du blir gjennom menyer. – avbryte pågående handling. 	<p>Roter:</p> <ul style="list-style-type: none"> – "Phone"-meny: bla gjennom listen. <p>Kort trykk: Bekreft en handling.</p> <p>Hold inne:</p> <ul style="list-style-type: none"> – Gå tilbake til det forrige skjermbildet/forrige nivået når du blir gjennom menyer. – avbryte pågående handling.
23	<ul style="list-style-type: none"> – Dempe radiokilden som spilles for øyeblikket – slå av lyden midlertidig og sett avspillingen på pause for CD/CD MP3, USB, iPod® eller bærbar Bluetooth®-lydspiller. 	

GENERELL BESKRIVELSE (1/2)

Innledning

Audiosystemet har følgende funksjoner:

- RDS-radio;
- CD/CD MP3-spiller;
- Bruk av ekstra radiokilder;
- Bluetooth®-funksjon for håndfritt telefon-system.

Radio- og CD/CD MP3-funksjoner

Med lydsystemet kan du lytte til radiokanaler og spille av CD-lyd, MP3, WMA, AAC og WAV.

Radiokanalene er inndelt etter bølgebånd: FM (frekvensmodulering) og AM (amplitudemodulering).

RDS-systemet brukes til å vise navnene på enkelte radiokanaler samt programtype eller informasjonsmeldinger som kringkastes av FM-radiokanalene du hører på:

- Generell trafikkinformasjon (TA);
- Nødmeldinger (PTY31).

Ekstra lydfunksjon

Du kan lytte på din personlige stereo-enhet direkte via høyttalerne i kjøretøyet. Det finnes mange måter å koble til stereoanlegget på – det avhenger blant annet av typen enhet du har:

- USB-port;
- Jack-inngang;
- Bluetooth®-tilkobling.

Kontakt en godkjent forhandler for å få mer informasjon om kompatible enheter.

GENERELL BESKRIVELSE (2/2)

Håndfri telefonfunksjon

Med det Bluetooth®-baserte håndfri-telefonsystemet kan du bruke følgende funksjoner uten å betjene telefonen:

- Sammenkoble inntil fem telefoner;
- Sende/motta/avvise anrop;
- Overfør kontaktlisten fra telefonminnet og SIM-kortet;
- Vis anropsloggen for anrop som er mottatt gjennom lydsystemet;
- Kontakte mobilsvar.

Telefonkompatibilitet

Enkelte telefoner er ikke kompatible med det håndfrie telefonsystemet, slik at du ikke kan bruke alle funksjonene eller at du ikke får den best mulige lyd-kvaliteten.

Kontakt en autorisert forhandler eller gå til produsentens nettsted hvis du vil vite mer om kompatible telefoner.



Det håndfrie telefonsystemet er bare ment å forenkle kommunikasjonen ved å redusere risikofaktorene, uten å fjerne dem fullstendig. Du må alltid forholde deg til lovgivningen i landet du befinner deg.

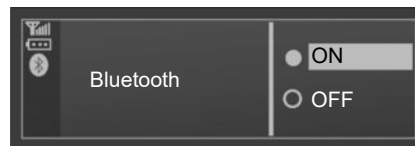

Bluetooth®-funksjon

Audiosystemet bruker denne funksjonen til å gjenkjenne og bruke bærbare lydspillere eller mobiltelefoner ved hjelp av Bluetooth®-sammenkobling (paring).

Du kan aktivere/deaktivere Bluetooth®-funksjonen via "Bluetooth"-menyen:

- Åpne "Phone"-menyen ved å trykke på **8** på frontpanelet til lydsystemet eller **19** på rattstammekontrollen.
- Velg "Bluetooth" ved å vri og trykke på **11** på frontpanelet på lydsystemet.
- Velg ON/OFF.

BRUK

Av og på

Trykk kort på knappen **1** på frontpanelet til lydsystemet for å slå på systemet.

Du kan bruke audiosystemet når du har slått av tenningen. Det blir værende på i ti minutter. Trykk på knappen **1** på frontpanelet til lydsystemet for å bruke systemet i ti minutter til.

Slå av lydsystemet ved å trykke kort på knappen **1** på frontpanelet til lydsystemet.

Velge kilde

Bla gjennom de forskjellige lydkildene ved å trykke på knappen **13** flere ganger på frontpanelet til lydsystemet eller på rattstammekontrollen. Når du blar, vises kildene i følgende rekkefølge: CD/CD MP3 → iPod → USB → AUX → Bluetooth®.

Merk: Trykk på knappen **8** på frontpanelet til lydsystemet eller **19** på rattstammekontrollen for å vise telefonmenyen.

Hvis du setter inn en CD/CD MP3 mens radioen er på, endres kilden automatisk og avspillingen av CD-en starter.

Du kan også velge radiokilden ved å trykke på knappen **4** på frontpanelet til lydsystemet eller på rattstammekontrollen.

Hvis du trykker flere ganger på knappen **4** på frontpanelet til lydsystemet eller på rattstammekontrollen, blar du gjennom bølgebåndene i følgende rekkefølge: FM1 → FM2 → AM → FM1...

Volum

Juster volumet ved å trykke på knappene **14** eller **16** på frontpanelet til lydsystemet eller på rattstammekontrollen, ved å vri knappen **1** på frontpanelet til lydsystemet eller ved å trykke på knappene **20** eller **21** på rattstammekontrollen.

Skjermen til lydsystemet viser "VOLUM" og aktuell innstilt verdi (fra 00 til 31).

Demp

For å slå av lyden midlertidig trykker du kort på knappen **23** på frontpanelet til lydsystemet, knappen **17** på rattstammekontrollen eller knappene **20** og **21** på rattstammekontrollen samtidig.

Meldingen "DEMP" vises på skjermen til lydsystemet.

Trykk kort på knappen **23** på frontpanelet til lydsystemet igjen, knappen **17** på rattstammekontrollen eller knappene **20** og **21** på rattstammekontrollen samtidig for å gjenoppta avspilling av gjeldende kilde.

Du kan også slå på lyden igjen ved å trykke på knappene **14** eller **16** på frontpanelet til lydsystemet eller på rattstammekontrollen, ved å vri knappen **1** på frontpanelet til lydsystemet eller ved å trykke på knappene **20** eller **21** på rattstammekontrollen.

LYTTE PÅ RADIO (1/2)

Velge en bølgelengde

Trykk flere ganger på **4** på frontpanelet til lydsystemet for å velge ønsket bølgebånd: FM1, FM2, AM, FM1...

Velge en radiokanal

Du kan velge radiokanaler på flere måter.

Automatisk søk

Systemet søker automatisk etter radiokanaler.

For å få tilgang til kanaler trykker du kort på **10** på frontpanelet til lydsystemet.

For å stoppe kanalsøket trykker du kort på **4**, **10** eller én av tastene på tastaturet **7** på frontpanelet til lydsystemet.

Manuelt søk

Denne funksjonen brukes til søke manuelt etter radiokanaler ved å skanne bølgebåndet som er valgt. For å få tilgang til kanaler holder du inne **10** på frontpanelet til lydsystemet.

Du kan slippe knappen **10** på frontpanelet til lydsystemet for å finjustere søket. Vri knappen **11** på frontpanelet til lydsystemet for å øke eller redusere frekvensen med 0,05 Hz (avhengig av hvilken retning du vrir).

Kanalminne

Med denne funksjonen kan du lytte til dine forhåndsinnstilte radiokanaler.

Velg bølgelengde og radiokanal med en av metodene som er beskrevet ovenfor.

Lagre en kanal ved å holde inne én av knappene på tastaturet **7** på frontpanelet til lydsystemet. Et lydsignal angir at kanalen er lagret.

Du kan lagre opptil seks kanaler per bølgebånd.

Hent tilbake lagrede kanaler ved å trykke på én av knappene på tastaturet **7** på frontpanelet til lydsystemet.

LYTTE PÅ RADIO (2/2)

AST-funksjon (Autostore)

Med AST-funksjonen kan du lagre de seks radiokanalene som har den sterkeste frekvensen i området du befinner deg i for øyeblikket.

Når du lytter til radioen, trykker du kort på knappen **6** på frontpanelet til lydsystemet for å aktivere AST-modus. Radioen skifter til den siste AST-radiokanalen du lyttet på. Hold inne knappen **6** på frontpanelet til lydsystemet. Den automatiske frekvensskanningen starter søket etter de seks beste radiokanalene

Når du lytter til radioen, trykker du på knappen **12** på frontpanelet til lydsystemet og velger "Radio Auto. opslag". Trykk på knappen **11** på frontpanelet til lydsystemet eller knappen **18** på rattstammekontrollen for å bekrefte og aktivere AST-modus. Den automatiske frekvensskanningen starter søket etter de seks beste radiokanalene.

For å bytte fra én lagret frekvens til en annen trykker du på én av knappene på tastaturet **7** på frontpanelet til lydsystemet. Den sterkeste frekvensen lagres som P1.

Merk: Det kan hende at ikke alle knappene viser til en radiokanal hvis "Radio Auto. opslag" har funnet færre enn seks kanaler.

Manuelt søk

I AST-modus kan du manuelt tilpasse frekvensene som lydsystemet har funnet.

Trykk på én av knappene **10** på frontpanelet til lydsystemet for å justere frekvensen. Deretter holder du inne én av knappene på tastaturet **7** for å lagre den valgte frekvensen.

Merk: I båndene FM1, FM2, AM og AST kan du lagre til sammen 24 radiokanaler.

AF-RDS automatisk skifte av frekvens

Frekvensen til en FM-radiokanal endrer seg i forhold til det geografiske området. Enkelte radiokanaler bruker RDS-systemet som tillater automatisk skifte av frekvens. Radiosystemet kan følge frekvensendringene for disse kanalene.

Merk: Hvis radiokanalen ikke har støtte for RDS-frekvensfunksjonen, blinker meldingen AF på lydsystemskjermen.

Dårlige mottaksforhold kan enkelte ganger føre til utilsiktede frekvensendringer. I så fall bør du deaktivere automatisk skifte av frekvens.

For å aktivere/deaktivere funksjonene AF, PTY31, REG, TA vises RDS-menyen ved å trykke på knappen **12** på frontpanelet til lydsystemet, velge "RDS Options" og trykke på knappen **11** på frontpanelet til lydsystemet eller knappen **18** på rattstammekontrollen for å bekrefte.

LYTTE PÅ EN CD, CD MP3 (1/2)

Spesifikasjoner for lesbare formater

Bare filer med et MP3/WMA/AAC/WAV-tillegg kan avspilles.

Hvis enCD inneholder både lyd-CD-filer og komprimerte lydfiler, blir ikke de komprimerte filene gjenkjent.

Merk: Enkelte beskyttede filer (copyright) kan ikke leses.

Audiosystemet kan støtte inntil 10 000 filer.

Merk: Filnavn kan ikke bestå av mer enn 128 tegn. For at det skal være enkelt å lese mappe- og filnavn bør du bruke navn med færre enn 64 tegn, og du bør unngå å bruke spesialtegn.

Vedlikehold av CD/CD MP3-er.

For å sikre en best mulig avspillingskvalitet, bør du unngå å eksponere CD/CD MP3-er for varme eller direkte sollys.

Du kan rengjøre en CD/CD MP3 ved å tørke av CD-en fra midten og utover med en myk klut.

Som en generell regel, bør du holde deg til CD-produsentens anbefalinger om vedlikehold og oppbevaring.

Merk: Det kan hende at systemet ikke kan lese en ripete eller skitten CD.

Slik setter du inn en CD/CD MP3

Se avsnittet Forholdsregler ved bruk.

Kontroller at det ikke er en CD i spilleren før du setter inn en CD med den tekstede siden vendt opp.

Lytte på en CD/CD MP3

Når du setter inn en CD/CD MP3 (med den tekstede siden vendt opp), skifter audiosystemet automatisk til CD/CD MP3-kilde og starter å spille av det første sporet.

Hvis du setter inn en CD/CD MP3 når audiosystemet er slått av, starter audiosystemet og CD/CD MP3 begynner å spille når tenningen slås på. Hvis tenningen ikke blir slått på, begynner ikke audiosystemet å spille.

Hvis du lytter til radioen og en CD/CD MP3 er i spilleren, kan du velge å lytte til CD/CD MP3 ved å trykke på knappen **13** på frontpanelet til lydssystemet eller på rattstammekontrollen. Avspillingen starter med det samme audiosystemet har skiftet til CD/CD MP3-kilden.

Søke etter et spor

Trykk kort på knappen **10** på frontpanelet til lydssystemet, eller vri kontrollknotten **22** på rattstammekontrollen for å gå fra ett spor til et annet.

Hurtigspoling

Hold inne knappen **10** på frontpanelet til lydssystemet for å spole raskt forover eller bakover.

Avspillingen fortsetter når du slipper knappen.

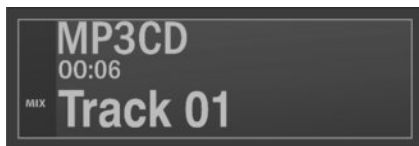

Tilfeldig avspilling (blanding)

Sett inn en CD/CD MP3 og trykk inn hold knapp 4 eller 5 på tastaturet **7** for å aktivere funksjonen for tilfeldig avspilling av alle sporene på CD/CD MP3-en.

Symbolet MIX vises på skjermen. Deretter velger systemet et tilfeldig spor. Overgangen fra ett spor til det neste skjer tilfeldig. Trykk på knapp 4 eller 5 igjen på tastaturet **7** for å deaktivere tilfeldigfunksjonen. Symbolet MIX forsvinner.

Tilfeldig avspilling deaktiveres ikke når audiosystemet slås av eller hvis du endrer kilde.

Hvis du imidlertid løser ut CD/CD MP3, deaktiveres funksjonen for tilfeldig avspilling.

Merk: På en CD MP3 gjelder funksjonen for tilfeldig avspilling for mappen som spilles for øyeblikket. Hvis du bytter til en annen mappe, gjelder funksjonen for tilfeldig avspilling også for denne.

Pause

Trykk på knappen **23** eller **11** på frontpanelet til lydsystemet, knapp **17** på rattstammekontrollen eller knappene **20** og **21** på rattstammekontrollen samtidig for å midlertidig slå av lyden.

Denne funksjonen deaktiveres automatisk når du justerer volumet, endrer kilden eller det blir vist automatiske informasjonsmeldinger.

Visning av tekstinformasjon (hvis tilgjengelig) (CD-Text eller ID3-merke)

Trykk kort på knapp 4 eller 5 på tastaturet **7** på frontpanelet til lydsystemet for å bla gjennom ID3-merkeinformasjonen (artistnavn, albumtittel eller sangtittel). For å vise all ID3-merkeinformasjonen på én side holder du inne knapp 4 eller 5 på tastaturet **7** på frontpanelet til lydsystemet. For avslutte funksjonen trykker du på knappen **9** på frontpanelet til lydsystemet.

Merk: Etter et par sekunder uten aktivitet vises den forrige skjermen automatisk.

Løse ut en CD/CD MP3

Løs ut en CD/CD MP3 fra spilleren ved å trykke på knappen **3** på frontpanelet til lydsystemet.

Merk: Hvis du ikke fjerner platen du løste ut innen 20 sekunder, trekkes den automatisk inn i CD-spilleren igjen.

EKSTRA LYDKILDER (1/3)

Lydsystemet har en ekstra inngang for å koble til en ekstern lydkilde (USB-minnepinne, MP3-spiller, iPod®, Bluetooth® bærbar lydspiller osv.).

Det finnes mange måter å koble til en spiller:

- USB -port;
- Jack -inngang;
- Bluetooth®-tilkobling.

Merk: De ekstra lydkildeformatene omfatter MP3,WMA og AAC.

Merk: USB-minnepinnen må være formatert til FAT32-format og ha en maksimal kapasitet på 32Gb.

Ekstra inngang: USB-port

Tilkobling

Koble pluggen til iPod® eller USB-minnepinnen til USB-kontakten på frontpanelet til lydsystemet.

Når enheten er koblet til USB-porten, vises sporet automatisk.

Merk: Hvis dette er første gang enheten blir koblet til lydsystemet, starter lydavspillingene med det første sporet i den første mappen i kilden. Senere starter avspillingen fra det siste sporet du spilte (hvis du kobler til den samme enheten to ganger).

Merk: Når du har koblet til en bærbar digital lydspiller, kan du ikke lenger kontrollere den direkte. Du må bruke knappene på frontpanelet til systemet.

Bruk

- iPod®:

Når du har koblet til iPod®-en din, kan du åpne menyene på den fra audiosystemet.

Systemet lagrer spillelister som er identiske med de du har i iPod®-en.

- USB-minnepinne:

Avspillingen av den første lydfilen i den første mappen på USB-minnepinnen starter automatisk.

Hvis du er i menytreet, kan du endre sporet eller mappen ved å vri og trykke på knotten **11** på frontpanelet til lydsystemet eller knotten **22** på rattstammekontrollen. Hvis du ikke er i menytrestrukturen, skjer det ingen ting når du vrir på kontrollknappen.

Merk: For å åpne menyen til enheten (iPod® eller USB-minnepinnen) mens du spiller av et lydspor, trykker du på **9** på frontpanelet til lydsystemet.

Merk: Funksjonen for tilfeldig avspilling på en USB-nøkkel fungerer på samme måte som for en CD MP3. Se avsnittet på Lytte til en CD/CD MP3, informasjon om Tilfeldig avspilling (blanding).

EKSTRA LYDKILDER (2/3)

Ekstra inngang: Bluetooth®-lydavspilling

Før du kan bruke Bluetooth®-enheten din, må du sammenkoble den med kjøretøyet.

Sammenkobling er en forutsetning for at lydsystemet skal gjenkjenne og lagre en bærbar Bluetooth®-lydspiller eller en Bluetooth®-telefon.

Merk: Hvis den digitale bærbare Bluetooth®-enheten både har funksjoner for telefoni og lydavspilling, fører en sammenkobling av én av disse funksjonene automatisk til sammenkobling av den andre.

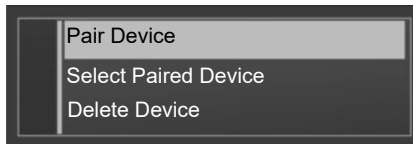

Tilkobling

- Aktiver Bluetooth®-tilkoblingen for den bærbare lydspilleren eller telefonen (se brukerhåndboken til den bærbare spilleren eller telefonen).
- Aktiver Bluetooth® for lydsystemet ved å trykke på knappen **8** på frontpanelet til lydsystemet eller knappen **19** på rattstammekontrollen. Det vises en melding på skjermen til lydsystemet som bekrefter aktivering av Bluetooth®.
- Det vises en firesifret kode på skjermen til lydsystemet.
- Velg Min Radio på spilleren (eller telefonen).

- Tast inn den firesifrede koden som vises på audiosystemet via tastaturet på spilleren (eller telefonen);
- Det vises en melding på skjermen til lydsystemet som bekrefter sammenkoblingen.
- Velg ønsket lydkilde Bluetooth® ved å trykke på **13** på frontpanelet til lydsystemet eller rattstammekontrollen, og vri knotten **11** på frontpanelet til lydsystemet eller knotten **22** på rattstammekontrollen. Bekreft valgt kilde ved å trykke på **11** på frontpanelet til lydsystemet eller **18** på rattstammekontrollen.

Merk: Hvis AUX-kilden kobles fra, viser lydsystemet den forrige menyen.

Avhengig av merke og modell til enheten din, kan Bluetooth®-funksjonen være helt eller delvis inkompatibel med audiosystemet i kjøretøyet. Kontakt en godkjent forhandler

EKSTRA LYDKILDER (3/3)

Bruk

Den bærbare lydspilleren må være koblet til lydsystemet for å få tilgang til alle funksjonene på den.

Merk: Bærbare lydspillere må være sammenkoblet (paret) før de kan kobles til lydsystemet.

Når den digitale Bluetooth®-spilleren er tilkoblet, kan du betjene den fra audio-systemet.

Trykk på knappen **11** på frontpanelet til lydsystemet eller knappen **17** på rattstammekontrollen for å sette lydsporet på pause (trykk igjen for å gjenoppta avspillingen).

Avhengig av enheten trykker du på én av knappene **10** på frontpanelet til lyd-systemet igjen eller vrir knotten **22** på rattstammekontrollen for å gå til forrige eller neste spor på den bærbare lydenheten.

Merk: Antall tilgjengelige funksjoner varierer med hvilken type bærbar spiller du har og om den er kompatibel med audiosystemet.

Merk: I enkelte tilfeller må du se i brukerhåndboken til enheten om hvordan du fullfører tilkoblingen.

Ekstra inngang: Jack-port

Tilkobling

Bruk en egnet kabel (følger ikke med) når du skal koble Jack-pluggen til den ekstra inngangen **15** på frontpanelet til systemet til pluggen på de bærbare hodetelefonene (vanligvis en Jack-plugg på 3,5 mm).

Merk: Du kan ikke velge et spor direkte fra audiosystemet. Velg spor direkte på den bærbare spilleren mens kjøretøyet står stille.

Bruk

På lydsystemskjermen vises bare teksten AUX. Det vises ikke navn på artist eller spor.



Ikke betjen en bærbar lyd-spiller mens du kjører.

Den bærbare lydspilleren må oppbevares trygt under kjøring (den kan bli kastet med stor kraft ved en bråbrems eller kollisjon).

SAMMENKOBLE/KOBLE FRA EN TELEFON. (1/2)

Sammenkoble en telefon

Før du kan bruke det håndfrie telefonsystemet, må du sammenkoble (pare) Bluetooth®-telefonen med kjøretøyet.

Sammenkobling er en forutsetning for at det håndfrie telefonsystemet kan gjenkjenne og lagre en telefon.

Du kan sammenkoble inntil fem telefoner, med bare én kan kobles til ad gangen til det håndfrie telefonsystemet.

Sammenkoblingen kan utføres fra lydsystemet eller telefonen din.

Både audiosystemet og telefonen må være slått på.

Merk: Hvis du forsøker å sammenkoble en telefon som allerede er tilkoblet, blir den koblet fra automatisk.

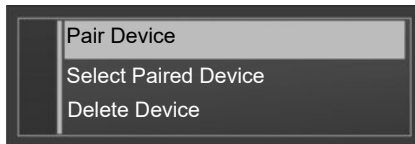

Sammenkobling av en Bluetooth® telefon fra audiosystemet

- Aktiver Bluetooth® på telefonen din (se brukerhåndboken for telefonen);
- Åpne "Phone"-menyen ved å trykke på knappen **8** på frontpanelet til lydsystemet eller knappen **19** på rattstammekontrollen.
- Velg "Pair Device" ved å vri og trykke på knotten **11** på frontpanelet til lydsystemet eller knotten **19** på rattstammekontrollen.

- "Ready to Pair" vises på lydsystem-skjermen.
- Søk fra telefonen etter Bluetooth®-utstyr i nærheten;
- Velg "Min_radio" fra telefonen (navnet på lydsystemet) fra listen.
- Tast inn sammenkoblingskoden som vises på skjermen til audiosystemet ved hjelp av telefontastaturet.

Du finner mer informasjon i brukerhåndboken for telefonen.

Når sammenkoblingen er utført:

- Viser en melding med navnet på telefonen som har blitt sammenkoblet;
- Telefonen kobles automatisk til kjøretøyet.

Hvis det oppstår en feil under sammenkoblingen, går skjermen tilbake til "Phone"-menyen.

Hvis listen over sammenkoblede telefoner er full, må du koble fra en eksisterende telefon før du kan sammenkoble en ny telefon.

SAMMENKOBLE/KOBLE FRA EN TELEFON. (2/2)

Koble fra en telefon

Når du kobler fra en telefon, slettes den fra minnet til det håndfrie telefonsystemet.

Åpne "Phone"-menyen ved å trykke på knappen **8** på frontpanelet til lydsystemet eller knappen **19** på rattstammekontrollen og velge "Delete Device"-menyen. Velg telefonen som skal kobles fra på listen, trykk på **11** på frontpanelet til lydsystemet eller **18** på rattstammekontrollen, og velg "YES".



Det håndfrie telefonsystemet er bare ment å forenkle kommunikasjonen ved å redusere risikofaktorene, uten å fjerne dem fullstendig. Du må alltid forholde deg til lovgivningen i landet du befinner deg.

KOBLE EN TELEFON TIL/FRA (1/3)

Koble til en sammenkoblet telefon

Telefonen din må være koblet til det håndfrie systemet for å kunne bruke alle funksjonene.

Telefonen må sammenkobles (pares) før den kan kobles til det håndfrie telefonsystemet.

Du finner mer informasjon om "Sammenkobling av en telefon" i delen "Sammenkoble/koble fra en telefon".

Merk: Du må aktivere Bluetooth®-tilkobling på telefonen din.

Automatisk tilkobling

Når du slår på tenningen, søker det håndfrie telefonsystemet etter sammenkoblede telefoner i nærheten.

Merk: Den prioriterte telefonen er den som var sist tilkoblet.

Søkingen fortsetter inntil det blir funnet en sammenkoblet telefon (det kan ta opptil fem minutter).

Merk:

- Du kan bruke den automatiske telefontilkoblingen når tenningen er slått på. Du må eventuelt aktivere den automatiske Bluetooth® tilkoblingsfunksjonen for det håndfrie systemet på telefonen din. Du finner hvordan dette skal gjøres i brukerhåndboken til telefonen din.
- Når du kobler til på nytt, og hvis to sammenkoblede telefoner er innenfor rekkevidden til det håndfrie systemet, prioriteres den telefonen som sist var tilkoblet, selv om denne befinner seg utenfor kjøretøyet, så lenge den er innenfor rekkevidden til det håndfrie systemet.

Merk: Hvis du allerede har en samtale gående mens det håndfrie systemet er aktivert, kobler telefonen seg automatisk til dette og samtalen skiftes til høytalerne i kjøretøyet.

Merk: Hvis du allerede har en samtale gående mens det håndfrie systemet er aktivert, kobler telefonen seg automatisk til dette og samtalen skiftes til høytalerne i kjøretøyet.

KOBLE EN TELEFON TIL/FRA (2/3)

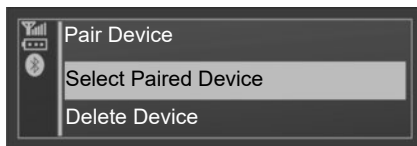

Manuell tilkobling (endre tilkoblet telefon)

Koble en annen Bluetooth®-enhet til lydsystemet:

- Åpne innstillingsmenyen ved å trykke på knappen **8** på frontpanelet til lydsystemet eller knappen **19** på rattstammekontrollen.
- Velg "Select Paired Device"-menyen ved å bruke knotten **11** på frontpanelet til lydsystemet eller knotten **22** på rattstammekontrollen.

Du finner listen over telefoner som allerede er sammenkoblet.

- Velg telefonen som du vil koble til fra listen, og bekreft ved å trykke på knotten **11** på frontpanelet til lydsystemet eller knotten **22** på rattstammekontrollen.

Det vises en melding på lydsystemskjermen som viser at telefonen er koblet til.

Tilkoblingsfeil

Hvis du ikke får koblet deg til, må du kontrollere om:

- Telefonen din er slått på;
- Det er strøm på telefonbatteriet;
- Telefonen har tidligere vært sammenkoblet med lydsystemet;
- Bluetooth® på telefonen og lydsystemet er aktivert;
- Telefonen er konfigurert til å godta alle sammenkoblingsforespørsler.

Merk: Telefonbatteriet tømmes raskere hvis du bruker det håndfrie telefonsystemet i lengre perioder.

KOBLE EN TELEFON TIL/FRA (3/3)

Koble fra en telefon

Koble telefonen fra lydsystemet:

- Åpne innstillingsmenyen ved å trykke på knappen **12** eller **8** på frontpanelet til lydsystemet eller knappen **19** på rattstammekontrollen.
- Velg "Bluetooth-tilkobling"-menyen ved å bruke knotten **11** på frontpanelet til lydsystemet eller knotten **22** på rattstammekontrollen.
- Velg telefonen som du vil koble fra på listen, og velg "Disconnect" ved å vri og trykke på knotten **11** på frontpanelet til lydsystemet eller knotten **22** på rattstammekontrollen.

Telefonen kobles også fra lydsystemet hvis du slår den av.

Det vises en melding på lydsystemskjermen for å bekrefte at telefonen er frakoblet.

Merk: Hvis du er midt i en samtale mens telefonen blir frakoblet, overføres samtalen automatisk til telefonen din.

Du kan også koble fra telefonen din slik:

- Deaktiver Bluetooth®-funksjon til lydsystemet.
- Deaktiver Bluetooth® på telefonen din;
- Slett den sammenkoblede telefonen via "Phone"-menyen.

For å deaktivere Bluetooth® til lydsystemet kan du se informasjonen om "Bluetooth-funksjon" i delen "Generell beskrivelse".

Du finner mer informasjon om hvordan du kobler fra en Bluetooth®-telefon i avsnittet Sammenkoble/koble fra en telefon.

FORETA, MOTTA ET ANROP (1/3)

Ring til en kontakt fra telefonboken

Når telefonen pares, lastes telefonboken automatisk opp til lydsystemet.

- Åpne "Phone"-menyen ved å trykke på knappen **8** på frontpanelet til lydsystemet eller knappen **19** på rattstammekontrollen.
- Velg "Phone Book" ved å vri knotten **11** på frontpanelet til lydsystemet eller knotten **22** på rattstammekontrollen.
- Bekreft ved å trykke på knotten **11** på frontpanelet til lydsystemet eller knotten **18** på rattstammekontrollen.
- Velg en kontakt du vil ringe fra listen, og bekreft ved å trykke på knotten **11** på frontpanelet til lydsystemet eller knotten **18** på rattstammekontrollen for å starte samtalen.

Merk: For å gå tilbake til forrige skjermbilde trykke du på knappen **9** på frontpanelet til lydsystemet.

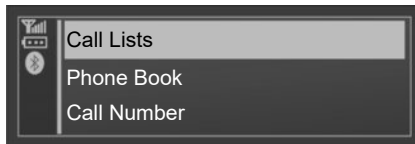

Ring en kontakt fra anropsloggen

- Vis anropsloggen ved å trykke på knappen **8** på frontpanelet til lydsystemet eller knappen **19** på rattstammekontrollen og velge "Call Lists".
- Velg menyen "Dialled Call", "Received Call" eller "Missed Call" ved å vri knotten **11** på frontpanelet til lydsystemet eller knotten **22** på rattstammekontrollen.

- Bekreft ved å trykke på knotten **11** på frontpanelet til lydsystemet eller knotten **18** på rattstammekontrollen.

Anropsloggen vises på lydsystemskjermen.

- Velg kontakten eller nummeret du vil ringe, og bekreft ved å trykke på knotten **11** på frontpanelet til lydsystemet eller knotten **18** på rattstammekontrollen for å starte samtalen.



Vi anbefaler at du stanser kjøretøyet før du taster inn et nummer eller søker etter en kontakt.

Systemet støtter ikke doble SIM-kort eller treveis anrop når telefonen er tilkoblet. Hvis du mottar et anrop mens du er i en annen samtale, avvises det nye anropet automatisk.

FORETAN, MOTTA ET ANROP (2/3)

Ring til noen ved å taste inn et nummer

- Åpne "Phone"-menyen ved å trykke på knappen **8** på frontpanelet til lydsystemet eller knappen **19** på rattstammekontrollen og velge "Call Number".
- Slå nummeret du vil ringe, med talltastaturet ved å vri og trykke på knotten **11** på frontpanelet til lydsystemet eller knotten **22** på rattstammekontrollen og velge ↶.

Du kan ringe til det sist ringte nummeret ved å holde inne knappen **8** på frontpanelet til lydsystemet eller knappen **19** på rattstammekontrollen.

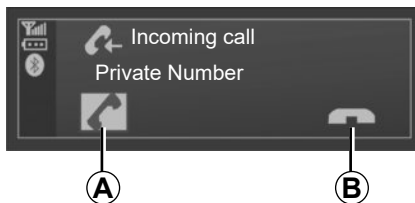

Motta et anrop

Når du mottar et anrop, vises nummeret til den som ringer, på lydsystemskjermen (denne funksjonen er avhengig av hvilke tjenester du abonnerer på fra mobiloperatøren).

Hvis anroperens nummer er ett du har lagret, vises navnet til anroperen i stedet for nummeret.

Hvis nummeret til den som ringer, ikke vises, ser du meldingen "Private Number" på lydsystemskjermen.

Godta et innkommende anrop:

- Velg **A** ved å vri og trykke på knotten **11** på frontpanelet til lydsystemet eller knotten **22** på rattstammekontrollen.
- Trykk kort på **17** eller **19** på rattstammekontrollen.

Avvise et innkommende anrop:

- Velg **B** ved å vri og trykke på knotten **11** på frontpanelet til lydsystemet eller knotten **22** på rattstammekontrollen.
- Hold inne **17** eller **19** på rattstammekontrollen.

FORETA, MOTTA ET ANROP (3/3)

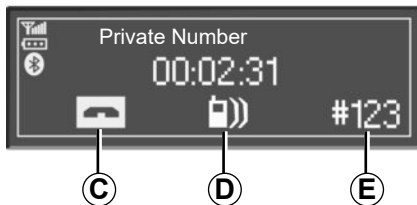

Ved å vri knotten **11** på frontpanelet til lydsystemet kan du:

- legge på (velg og trykk på ikonet **C**);
- overføre samtalen fra lydsystemet til telefonen (velg og trykk på ikonet **D**);
- styre tastaturet på telefonen fra lyd-systemet (velg og trykk på ikonet **E**).

Under et anrop

kan du:

- Juster volumet ved å trykke på knappene **14** og **16** på frontpanelet til lydsystemet eller rattstammekontrollen eller knappene **20** og **21** på rattstammekontrollen.
- Legg på ved å trykke på knappen **8** på frontpanelet til lydsystemet eller knappene **17** eller **19** på rattstammekontrollen.

SYSTEMINNSTILLINGER (1/2)

Vis radiotekst

Vise radiotekst:

- Trykk på knappen **12** på frontpanelet til lydsystemet.
- Velg "Radio"-menyen ved å bruke knotten **11** på frontpanelet til lydsystemet.
- Bekreft ved å trykke på knotten **11** på frontpanelet til lydsystemet.

Radiotekstvisningen kan bestå av høyst 64 tegn.

Merk: Hvis det ikke gis noen informasjon, vises melding "Ingen melding" på lydskjermen.

Lydinnstillinger

Vise lydinnstillinger:

- Trykk på knappen **12** på frontpanelet til lydsystemet.
- Velg "parameters" ved å bruke knotten **11** på frontpanelet til lydsystemet.
- Trykk på knotten **11** på frontpanelet til systemet for å bekrefte og vise menyen for lydinnstillinger.
- Velg "Audio" for å få tilgang til de ulike delene i følgende rekkefølge:
 - "Bass";
 - "Diskant";
 - "Fader" (balanse foran/bak);
 - "Balanse" (balanse høyre/venstre).

Du kan endre verdien for hver innstilling ved å vri knotten **11** på frontpanelet til lydsystemet.

Trykk på knotten **11** på frontpanelet til lydsystemet for å bekrefte og gå tilbake til forrige valg.

Systemet avslutter visningen av menyen når det har gått noen sekunder uten aktivitet. Du kan også avslutte menyen ved å trykke på knappen **9** på frontpanelet til lydsystemet.

Innstillinger AUX

Fra "parameters"-menyen vrir du knotten **11** på frontpanelet til lydsystemet og velger "Aux In" for å få tilgang til de ulike delene i følgende rekkefølge:

- "HI";
- "MID";
- "LO".

Verdiene for de ulike innstillingene er:

- "HI" (300 mV);
- "MID" (600 mV);
- "LO" (1200 mV).

Valg av språk

Åpne "Language" i "parameters"-menyen, og velg ønsket språk.

SYSTEMINNSTILLINGER (2/2)

Standardinnstillinger

Gå tilbake til standardinnstillingene:

- Vis innstillingsmenyen ved å trykke på knappen **12** på frontpanelet til lydsystemet.
- Velg "parameters"-menyen ved å bruke knotten **11** på frontpanelet til lydsystemet.
- Trykk på knotten **11** på frontpanelet til lydsystemet for å vise innstillingsmenyen og velge "Default audio".

En melding vises på lydskjermen som ber deg om å bekrefte valget. Når du har valgt dette elementet, settes alle lydsysteminnstillingene tilbake til standardverdiene.

Telefoninnstillinger

For å vise menyen for telefoninnstillinger trykker du på knappen **8** på frontpanelet til lydsystemet eller knappen **19** på rattstammekontrollen.

Systemet avslutter visningen av menyen når det har gått noen sekunder uten aktivitet. Du kan også avslutte menyen ved å trykke på knappen **9** på frontpanelet til lydsystemet.

Sikkerhetskode

Audiosystemet er beskyttet med en sikkerhetskode (levert av den godkjente forhandleren). Den brukes til å låse audiosystemet elektronisk når strømmen kuttes (batteri eller system frakoblet, en sikring er gått, osv.).

Du må angi den firesifrede sikkerhets-koden for å kunne bruke audiosystemet.

Merk deg koden og oppbevar den på et trygt sted. Hvis du mister den, må du kontakte en godkjent forhandler.

Slik angir du sikkerhetskoden

Angi koden:

- Trykk på knappen **1** på frontpanelet til lydsystemet for å slå på systemet. Meldingen "KODE" etterfulgt av "0000" vises på skjermen.

- For å angi verdien for det første blinkende sifferet trykker du på **1** på tastaturet **7** på frontpanelet til lydsystemet til du når ønsket tall.
- Angi de neste sifrene på knappene **2, 3 og 4** til tastaturet **7** på frontpanelet til lydsystemet på samme måte.

Når du har valgt det fjerde sifferet, holder du inne knapp **6** på tastaturet **7** på frontpanelet til lydsystemet.

Systemet låses automatisk opp når hele koden er tastet inn.

Feil angitt sikkerhetskode

Hvis det er en feil når du angir koden, vises meldingen "KODEFEIL... VENT" på lydskjermen.

Vent rundt 60 sekunder, og angi koden på nytt.

Hver gang du taster inn feil kode, doubles tiden før du kan taste inn koden på nytt.

FUNKSJONSFEIL (1/3)

Beskrivelse	Mulige årsaker	Løsninger
Det høres ingen lyd.	Volumet er innstilt på minimum eller du har trykket på Pause.	Øk volumet eller deaktiver pause.
Audiosystemet virker ikke, og det er ikke noe lys på skjermen.	Audiosystemet er ikke slått på.	Slå på audiosystemet.
	Sikringen til audiosystemet har gått.	Skift sikringen (se avsnittet om "Sikringer" i instruksjonsboken).
Audiosystemet virker ikke, men det er lys på skjermen.	Volumet er innstilt på minimum.	Trykk på knappen 16 , vri knappen 1 på frontpanelet til lydssystemet eller trykk på knappen 16 eller 20 på fjernkontrollen.
	Kortslutning i høyttaler(e).	Kontakt en autorisert forhandler.
Det kommer ikke lyd fra venstre eller høyre høyttaler ved lytting på radio eller avspilling av en CD.	Fordelingen av lyden (venstre/høyre) er feil innstilt.	Juster lydfordelingen.
	Høyttaler(e) er frakoblet.	Kontakt en godkjent forhandler.
Dårlige eller ingen radiosignaler.	Kjøretøyet befinner seg for langt unna senderen som radioen er innstilt på (bakgrunnsstøy og forstyrrelser).	Finn en annen sender med bedre mottak i området du befinner deg, eller deaktiver RDS-AF-funksjonen.
	Mottaket avbrytes av forstyrrelser fra motoren.	Kontakt en godkjent forhandler.
	Antennen er defekt eller ikke tilkoblet.	Kontakt en godkjent forhandler.

FUNKSJONSFEIL (2/3)

Beskrivelse	Mulige årsaker	Løsninger
Oppstartstiden for en CD/CD MP3 synes å være for lang.	CD-en er skitten.	Løs ut CD-en og rengjør den.
	CD MP3.	Vent: Disse CD MP3-ene trenger lang tid for å avleses.
"CDERROR" vises eller CD/CD MP3 løses ut av audiosystemet.	CD-en er satt i feil eller den er skitten, defekt eller inkompatibel.	Løs ut CD/CD MP3-en. Kontroller at CD/CD MP3-en er ren, uskadet og kompatibel og sett den inn på riktig måte.
Noen av filene på CD MP3-en kan ikke leses.	Det er lagret både lydfiler og andre typer filer på den samme CD-en.	Pass på å lagre lydfiler og andre filtyper på ulike CD-er.
Audiosystemet kan ikke lese CD MP3.-en.	Filen(e) er lagret på CD-en med en hastighet som er mindre enn 8x eller høyere enn 16x.	Du bør lagre filen(e) på CD-en med en hastighet på 8x.
	Filen(e) er lagret på CD-en i flerøktmodus.	Skriv filene på CD-en i "Plate med en gang"-modus eller CD-en i "Spor med en gang"-modus, og fullfør CD-en etter den siste økten.
Kvaliteten til CD MP3-avspillingen er dårlig.	CD-en er sort eller den har en farge som reflekterer lite, og som gir dårlig kvalitet på avspillingen.	Kopier CD-en til en CD som er hvit eller har lyse farger.

FUNKSJONSFEIL (3/3)

Beskrivelse	Mulige årsaker	Løsninger
Telefonen kan ikke kobles til lydssystemet.	<ul style="list-style-type: none">– Telefonen er slått av.– Det er ikke strøm på telefonbatteriet.– Telefonen har ikke blitt sammenkoblet med det håndfrie telefonsystemet ennå.– Bluetooth® på telefonen og i lydssystemet har ikke blitt aktivert.– Telefonen er ikke konfigurert for å akseptere lydssystemets tilkoblingsforespørsel.	<ul style="list-style-type: none">– Slå på telefonen.– Lad opp telefonbatteriet.– Telefonen må sammenkobles med det håndfrie telefonsystemet.– Aktiver Bluetooth® på telefonen og i lydssystemet.– Konfigurer telefonen, slik at den aksepterer lydssystemets tilkoblingsforespørsel.
Den Bluetooth®-aktiverte bærbare lydspilleren kan ikke kobles til systemet.	<ul style="list-style-type: none">– Den bærbare lydspilleren er slått av.– Batteriet i den bærbare lydspilleren er tomt.– Den bærbare lydspilleren er ikke blitt sammenkoblet med audiosystemet ennå.– Bluetooth® til den bærbare lydspilleren og lydssystemet har ikke blitt aktivert.– Den bærbare lydspilleren er ikke konfigurert for å akseptere lydssystemets tilkoblingsforespørsel.– Musikken kan ikke aktiveres fra den bærbare lydspilleren.	<ul style="list-style-type: none">– Slå på den bærbare lydspilleren.– Lad opp batteriet i den bærbare lydspilleren.– Den bærbare lydspilleren må sammenkobles med audiosystemet.– Aktiver Bluetooth® på den bærbare lydspilleren og i audiosystemet.– Konfigurer den bærbare lydspilleren for å akseptere tilkoblingsforespørsler fra systemet.– Musikken må eventuelt spilles av fra den bærbare lydspilleren, avhengig av kompatibiliteten til telefonen din.
Meldingen Lavt batteri vises.	Telefonbatteriet tømmes raskere hvis du bruker det håndfrie telefonsystemet i lengre perioder.	Lad opp telefonbatteriet.

ALFABETISK OVERSIKT (1/2)

A

AF-RDS frekvenssporing.....	N.14
anrop	N.25 → N.27
anropslogg.....	N.25
anropsvolum.....	N.27
AUX-kilde.....	N.17

B

bærbar lydspiller med Bluetooth®.....	N.18
Bluetooth®.....	N.10 – N.11
Bluetooth-tilkobling.....	N.18
bølgelengdeområde.....	N.13

C

CD/MP3-CD	
løse ut.....	N.16
lytte.....	N.15
sette inn.....	N.15
spesifikasjoner for MP3-CD.....	N.15
spole raskt.....	N.15
tilfeldig avspilling.....	N.16
CD-tekst.....	N.16

D

demp.....	N.12
-----------	------

F

FM/LW/MW-båndene.....	N.10 – N.11
forholdsregler ved bruk.....	N.2
funksjon.....	N.12
funksjonsfeil.....	N.30 → N.32

I

ID3-tagget.....	N.16
innstillinger	
lyd.....	N.28

J

Jack-kontakt.....	N.18
-------------------	------

K

knapper.....	N.4 → N.9
koble fra en telefon.....	N.21, N.24
koble til en telefon.....	N.20 → N.22
kommunikasjon.....	N.26
kontroller.....	N.4 → N.9

M

motta et anrop.....	N.26
---------------------	------

P

pause.....	N.16
------------	------

R

radio	
automatisk kanallagring.....	N.13
automatisk modus.....	N.13
forhåndsinnstilling av stasjoner.....	N.13
manuell modus.....	N.13
velge en radiostasjon.....	N.13
radiotekst.....	N.28
RDS.....	N.10

S

sett for håndfri betjening av telefon.....	N.11
sikkerhetskode.....	N.29
slå av.....	N.12
språk.....	N.28
standardinnstillinger.....	N.29

T

telefonkontaktliste.....	N.25
telefonsystem for håndfri betjening.....	N.25 → N.27

ALFABETISK OVERSIKT (2/2)

tilkobling
 feilN.23

U
USB-kontaktN.17

V
velge kilde.....N.12
volum.....N.12

W
WMA.....N.15

**CLASS I
LASER PRODUCT**

(www.renault-multimedia.com)



9 8 4 5 0 4 6 7 8 R

49