

DACIA



RADIO MEDIA CONTROL



## Mjere opreza pri upotrebi

Obavezno slijedite dolje navedene mjere opreza prilikom upotrebe sustava iz sigurnosnih razloga ili zbog opasnosti od materijalne štete. Obavezno poštujte zakone koji su na snazi u zemlji u kojoj se nalazite.



### **Mjere opreza za rukovanje audio sustavom**

- Komandama (na prednjem dijelu i na kolu upravljača) rukujte i informacije na zaslonu pregledavajte kad vam to uvjeti u prometu dopuštaju.
- Podesite glasnoću na umjerenu razinu kako biste mogli čuti okolnu buku.

### **Mjere opreza za opremu**

- Nemojte skidati ni raditi preinake na sustavu kako biste izbjegli svaku opasnost od oštećenja opreme i opekotina.
- U slučaju nepravilnosti u radu te za zahvate skidanja, kontaktirajte predstavnika proizvođača.
- Nemojte koristiti proizvode koji sadrže alkohol i/ili prskati tekućine na to područje.

### **Mjere opreza za telefon**

- Postoje zakoni kojima je propisano korištenje telefona u automobilu. Korištenje handsfree telefona nije dopušteno u svim uvjetima vožnje: svi vozači moraju imati kontrolu tijekom vožnje.
- Telefoniranje u vožnji ometa vozača i vrlo je opasno u svim fazama korištenja (unos broja, razgovaranje, traženje unosa u imeniku...).

### **Održavanje prednjeg dijela**

- Koristite meku krpu i ako je potrebno, malo vode sa sapunicom. Mekom i lagano vlažnom krpom isperite, te zatim obrišite mekom suhom krpom.
- Ne pritišćite zaslon na prednjoj ploči i ne koristite proizvode koji sadrže alkohol.



### Zaštita osobnih podataka

Podaci o vama prikupljaju se putem vašeg vozila. Proizvođač obrađuje podatke u svojstvu izvršitelja obrade i u skladu s važećim odredbama.

#### Vaši osobni podaci mogu se koristiti za:

- poboljšanje i optimizaciju upotrebe vozila i povezanih usluga
- poboljšanje načina vožnje i putovanja
- poboljšanje sigurnosti na cesti i prediktivnog održavanja sustava
- poboljšanje automatizirane pomoći u vožnji
- ponude usluga s dodatnom vrijednošću koje se odnose na vozilo.

Proizvođač poduzima sve potrebne mjere opreza da bi osigurao potpuno sigurnu obradu vaših podataka.

Da biste saznali više o korištenju vaših podataka i vašim pravima, posjetite internetsku stranicu proizvođača.



Opis modela, prikazan u ovoj knjižici uputstava, sastavljen je na osnovu karakteristika poznatih na dan sastavljanja ovog dokumenta. **Knjižica objedinjuje sve postojeće funkcije za opisane modele. Njihova prisutnost ovisi o modelu opreme, odabranim opcijama i zemlji prodaje. Isto tako, u ovom dokumentu mogu biti opisane i neke funkcije koje bi se tek trebale pojaviti tijekom godine. Zaslone prisutni u knjižici nisu vezani ugovornom obavezom.**

Ovisno o marki i modelu vašeg telefona, neke funkcije mogu biti djelomično ili u potpunosti nekompatibilne s multimedijским sustavom vašeg vozila.

U cijeloj knjižici, ovlašteni zastupnik je onaj odobren od strane proizvođača.

# SADRŽAJ

<b>Općeniti opis .....</b>	<b>4</b>	Upotreba glasovnog prepoznavanja .....	80
Uvod .....	4	smetnje u radu .....	81
Funkcija Radio .....	5		
Funkcija telefoniranja u načinu rada slobodne ruke .....	6		
Pomoćna audio funkcija .....	7		
Funkcija Bluetooth® .....	8		
QR kod.....	9		
<b>Zaslon analognog mjerača .....</b>	<b>10</b>		
Opće informacije.....	10		
Zvuk / multimedija .....	16		
Telefon .....	23		
Podešavanja sustava .....	33		
<b>Zaslon digitalnog mjerača .....</b>	<b>38</b>		
Opće informacije.....	38		
Zvuk / multimedija .....	45		
Telefon .....	52		
Podešavanja sustava .....	61		
<b>Aplikacija za pametni telefon Dacia Media Control .....</b>	<b>66</b>		
Aplikacija za pametni telefon Dacia Media Control : općeniti opis.....	66		
Aplikacija za pametni telefon Dacia Media Control : Navigacijska domena .....	71		
Aplikacija za pametni telefon Dacia Media Control : Domena zvuka.....	73		
Aplikacija za pametni telefon Dacia Media Control : Domena vozila .....	75		
Aplikacija za pametni telefon Dacia Media Control : Domena telefoniranja .....	77		
Aplikacija za pametni telefon Dacia Media Control : podešavanje parametara .....	78		
<b>Postavke .....</b>	<b>80</b>		

# UVOD

1

Sustav Dacia Media Control obuhvaća sljedeće funkcije:

- FM, AM, DAB radio i DAB+ ;
- upravljanje USB pomoćnim izvorima zvučnih zapisa;
- handsfree sustav za telefon Bluetooth®;
- aplikacija za pametni telefon.

**Napomena:** aplikacija Dacia Media Control može se preuzeti na pametni telefon radi lakše upotrebe radija upotrebom zaslona pametnog telefona kao glavnog upravljačkog sučelja. Možete pristupiti dodatnim funkcijama (ekorezultat, ekotrener, aplikacije za navigaciju, aplikacije za streaming itd.).

## FUNKCIJA RADIO

Ovim radijem moguće je slušati radijske postaje na sljedećim frekvencijskim pojasevima: FM (frekvencijska modulacija) i AM (amplitudna modulacija).

Sustav DR (digitalni zemaljski radio u formatu DAB, DAB+, T-DMB) poboljšava reprodukciju zvuka i omogućuje pristup pohranjenim radijskim tekstnim informacijama "Radiotekst" pomicanjem kroz tekst za prikaz:

- novosti;
- sportske vijesti;
- ...



Vaš sustav u načinu rada slobodne ruke namijenjen je za lakšu komunikaciju

smanjenjem faktora rizika, ali ih ne uklanja u potpunosti.

Obavezno poštujujte zakone koji su na snazi u zemlji u kojoj se nalazite.

Sustav RDS prikazuje naziv nekih postaja ili poruke koje šalju FM radijske postaje:

- informacije o općenitom stanju u prometu (TA);

- poruke o hitnim situacijama.

# FUNKCIJA TELEFONIRANJA U NAČINU RADA SLOBODNE RUKE

1

Handsfree sustav Bluetooth® omogućuje upotrebu sljedećih funkcija bez rukovanja telefonom:

- uparivanje do šest telefona;
- pozivanje / uspostavljanje poziva / odbijanje poziva;
- prijenos popisa kontakata u telefonskom imeniku s telefona ili SIM kartice SIM (ovisno o telefonu);
- prikaz povijesti uspostavljenih poziva s pomoću sustava (ovisno o telefonu);
- pozivanje pretinca govorne pošte.



# POMOĆNA AUDIO FUNKCIJA

Možete slušati svoj prijenosni digitalni audiouređaj preko zvučnika u vašem vozilu. Postoji nekoliko načina povezivanja prijenosnog reproduktora zvuka, ovisno o vrsti uređaja koji posjedujete:

- Bluetooth® veza;
- USB priključak.

Dodatne informacije o popisu kompatibilnih uređaja zatražite od ovlaštenog zastupnika.

## FUNKCIJA BLUETOOTH®

1

Ova funkcija omogućuje audiosustavu da prepozna i upravlja vašim prijenosnim digitalnim audiouređajem ili mobilnim telefonom putem uparivanja Bluetooth®.

## QR KOD



### QR Code

**S pomoću QR Code možete pristupiti mrežnom videovodiču.**

**Napomena:** ovaj videozapis nije zamjena za korisnički priručnik.

Ovo je dodatni resurs koji će vam pomoći razumjeti kako koristiti sustav.

Uvijek se pozivajte na podatke navedene u korisničkom priručniku za vozilo.

# OPĆE INFORMACIJE

## Zaslon

2

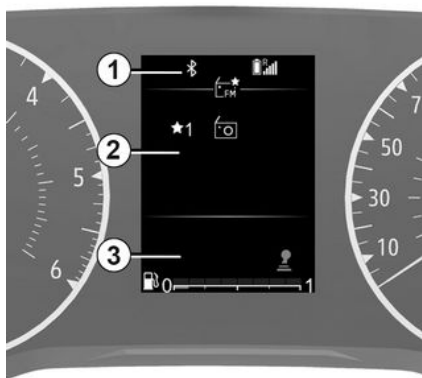

## Komande ispod upravljača

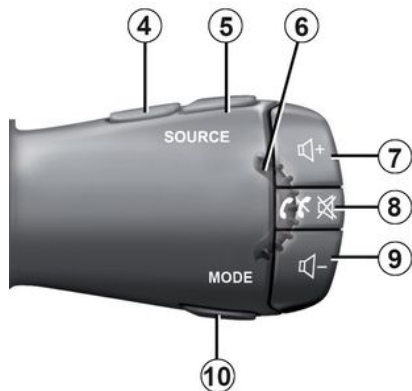



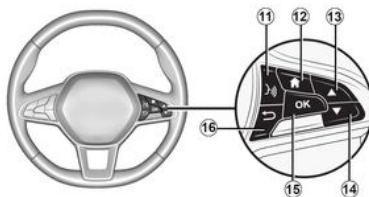

## Komande ispod upravljača



# OPĆE INFORMACIJE

## Predstavljanje komandi







		Funkcija AUDIO/MULTIMEDIJA	Funkcija TELEFON
1		Informacijska zona: vrijeme, mogućnosti povezivanja, podaci o telefonu, vanjska temperatura.	
2		Zona za prikaz svjetova (Vozilo, Radio, Multimedia, Telefon, Postavke).	
3		Točka putnog računala u vozilu.	
4 i 5		Pomičite se da biste odabrali izvor zvučnih zapisa FM→ DR→ AM→ USB→ BT Audio.	
6		<b>Kotačić stupa upravljača:</b> <b>Okretanje:</b> <ul style="list-style-type: none"><li>– Radio, BT Audio i USB: promijenite radijsku postaju / pjesmu;</li><li>– Gore/Dolje.</li></ul>	<b>Kotačić stupa upravljača:</b> <b>Okretanje:</b> <ul style="list-style-type: none"><li>– krećite se kroz predložene radnje (prekidanje poziva, stavljanje poziva na čekanje, prebacivanje u handsfree način, prikaz digitalne tipkovnice) osim dok je poziv u tijeku;</li><li>– krećite se kroz izbornik za brzo pretraživanje telefonskog imenika.</li></ul>
7 i 9	 	Postupno podesite glasnoću izvora zvuka koji se trenutno reproducira.	
8		<ul style="list-style-type: none"><li>– <b>Nakratko pritisnite:</b><ul style="list-style-type: none"><li>– aktivirajte audiosustav;</li><li>– isključivanje zvuka radijskog izvora koji se trenutno reproducira;</li><li>– isključite zvuk i pauzirajte Bluetooth® uređaj za reprodukciju, USB izvor, MP3</li></ul></li></ul>	Prilikom prijema poziva: <ul style="list-style-type: none"><li>– <b>Kratko pritisnite:</b> za odgovaranje na poziv;</li><li>– <b>Pritisnite i držite:</b> za odbijanje poziva.</li></ul> Za vrijeme trajanja poziva: završite poziv u tijeku.

## OPĆE INFORMACIJE

	Funkcija AUDIO/MULTIMEDIJA	Funkcija TELEFON
2	uređaj za reprodukciju ili prijenosni audiouređaj. – <b>Pritisnite i držite:</b> za isključivanje audiosustava.	

# OPĆE INFORMACIJE

2

		Funkcija AUDIO/MULTIMEDIJA	Funkcija TELEFON
10		<p>Promijenite način prikaza i traženja radijskih postaja FM - DR - AM:</p> <ul style="list-style-type: none"> <li>– način popisa (potražite na popisu FM/DR radijske postaje);</li> <li>– ručni način rada (pretraživanje FM/AM radijskih stanica po frekvenciji).</li> </ul> <p>Sa zvučnom multimedijom u USB/Bluetooth®:</p> <ul style="list-style-type: none"> <li>– <b>Kratko pritisnite:</b> ponovite reprodukciju " Repeat » ;</li> <li>– <b>Pritisnite i držite:</b> nasumična reprodukcija " Mix ».</li> </ul>	
11		<ul style="list-style-type: none"> <li>– <b>Kratko pritisnite:</b> za aktivaciju glasovnog prepoznavanja na telefonu.</li> <li>– <b>Pritisnite i držite:</b> za isključivanje glasovnog prepoznavanja na telefonu.</li> </ul>	
12		Pristup glavnom izborniku / povratak na glavni izbornik.	
13 i 14	 i 	<p>Krećite se kroz domene/izbornike, popise i direktorije:</p> <ul style="list-style-type: none"> <li>– <b>Kratko pritisnite:</b> za ručno pretraživanje;</li> <li>– <b>Pritisnite i držite:</b> za otvaranje izbornika za brzo pretraživanje direktorija.</li> </ul> <p>Reprodukcija medijskog sadržaja:</p> <ul style="list-style-type: none"> <li>– <b>Pritisnite i držite:</b> za brzo premotavanje prema naprijed / prema nazad.</li> </ul>	
15		Odaberite/potvrdite funkciju ili trenutni popis za reprodukciju, odaberite stavku ili spremite radijsku postaju.	
16		<ul style="list-style-type: none"> <li>– <b>Kratko pritisnite:</b> da biste se vratili na prethodnu razinu u domeni / na izborniku; da biste otkazali trenutnu radnju ili prešli na višu razinu u direktoriju popisa za reprodukciju zvuka (multimedija).</li> <li>– <b>Pritisnite i držite pritisnutim:</b> za povratak u glavni izbornik.</li> </ul>	

# OPĆE INFORMACIJE

## Predstavljanje zaslona



**A.** Trenutno vrijeme.

**B.** Bluetooth® informacije o spajanju telefona.

**C.** Podaci o razini baterije u telefonu.

**D.** Podaci o statusu telefonske mreže.

**E.** Vanjska temperatura.

**F.** Razina goriva.

**G.** Informacije zvučnog sustava (izvor zvuka, naslov pjesme itd.).

Vaš sustav ima nekoliko domena:

– « Vozilo » ;

- « Radio » ;
- "Multimedija";
- « Telefon » ;
- « Postavke » ;
- ...

**Napomena:** dostupnost svjetova ovisi o opremi.

U svakom trenutku možete pristupiti raznim domenama s pomoću gumba

 na upravljaču.

## Način rada

### Pokretanje i zaustavljanje

Kratko pritisnite  da biste uključili audiosustav.

Možete upotrebljavati vaš audio sustav bez pokretanja vozila. Radit će

nekoliko minuta. Kratko pritisnite  da biste ga držali uključenim još nekoliko minuta.

Isključite audiosustav pritiskom i

držanjem . Na ilustraciji je prikazan isključen zaslon radijskog sustava ili u načinu rada "Vozilo" s isključenim zvukom.

## Odobir izvora

Pomičite se kroz razne izvore zvuka

tako da više puta pritisnete .

Prilikom kretanja izvori zvuka prikazuju se sljedećim redoslijedom: FM→ DR→ AM→ USB→ Bluetooth®.

Izvor zvuka možete odabrati i iz domene "Mediji".

Pritisnite , odaberite domenu

"Multimedija" pritiskom na  na

kontroli na upravljaču,  ili , a

zatim  za potvrđivanje. Odabir audio izvora.

Kad spojite izvor medija USB dok je audiosustav uključen, tada će se izvor automatski prebaciti na novi medij i početi reproducirati njegov sadržaj.

Kad spojite izvor medija Bluetooth® dok je audiosustav uključen, ako je reprodukcija audio izvora već bila Bluetooth®, tada će se medijski sadržaj prebaciti i početi automatski reproducirati na audiosustavu.





# OPĆE INFORMACIJE

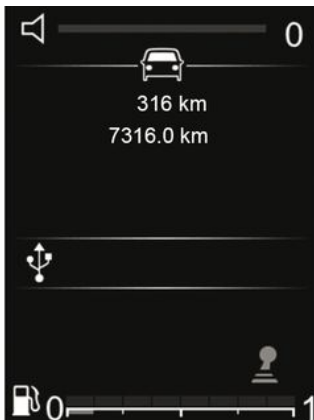

## Jačina zvuka



Ponovno kratko pritisnite gumba ,

 ili  da biste nastavili slušati trenutni izvor zvučnih zapisa.

Prilagodite glasnoću pritiskom na 

ili . Kratkim pritiskom gumba  povećava se glasnoća za jedan stupanj.

Na zaslonu se prikazuje "Glasnoća", nakon čega slijedi trenutna vrijednost postavke.

### Isključivanje zvuka

Kratko pritisnite  da biste isključili zvuk.

## Slušanje radija

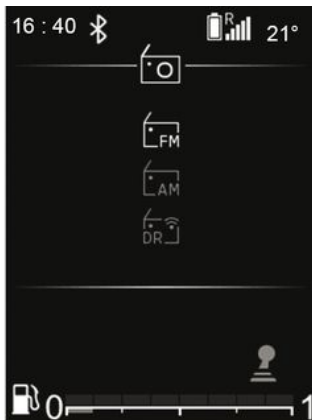

2



### Odaberite radijski frekvencijski pojas

Da biste odabrali željeni pojas između FM, AM ili DR (digitalni zemaljski

radio), pritisnite  da biste pristupili domeni "Radio", a zatim odaberite

pojas pritiskom na  ili  ili

pritisnite . Dok slušate radijsku

postaju, pritisnite  da biste pristupili zaslonu za odabir pojasa.

### Odabir radijske postaje

Nekoliko je načina odabira i pretraživanja radijskih postaja:

– "način popisa" **1** dostupan u DR i FM;

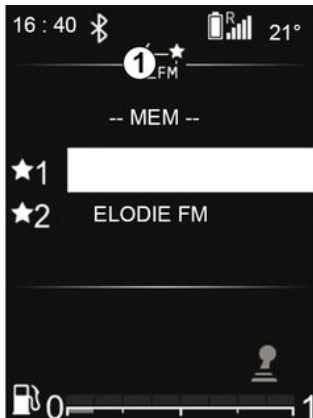

– "ručni način" **2** dostupan u AM i FM.

### "način rada Popis"

Taj način omogućuje pretraživanje dostupnih postaja pretraživanjem dostupnih postaja pretraživanjem popisa postaja abecednim redoslijedom, a zatim prema frekvenciji (za postaje koje se emitiraju bez

naziva) s pomoću  ili , a

zatim  za potvrđivanje.

Radijska stanica na kojoj se zaustavite na popisu automatski će se početi reproducirati ubrzo nakon toga.

Da biste se vratili na popis postaja,

pritisnite  ili pregledavajte s

pomoću  na kontroli na

upravljaču,  ili .

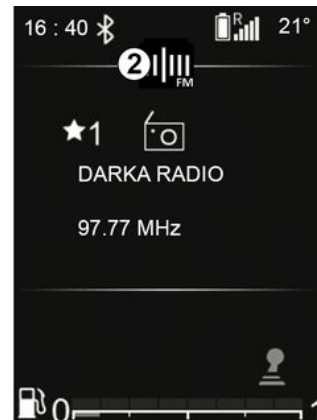



Za najnoviji popis radijskih stanica ažurirajte popis radijskih stanica.



Da biste saznali više, pogledajte "Ažuriranje popisa FM" i "Ažuriranje popisa DR" u ovom odjeljku.

### "ručni način rada"

Ručni način omogućava vam pretraživanje postaja pregledom frekvencija u FM i AM:

## ZVUK / MULTIMEDIJA

– pomaknite se na više frekvencije s pomoću  na kontroli na upravljaču ili  ;

– pomaknite se na niže frekvencije s pomoću  na kontroli na upravljaču ili .

Pritiskom na  ili  :

– kratko pritisnite: za pretraživanje prema frekvenzijskom koraku;

– dugo pritisnite: za automatsko pretraživanje dostupne postaje.

### Informacije o radiju / multimedijском sadržaju

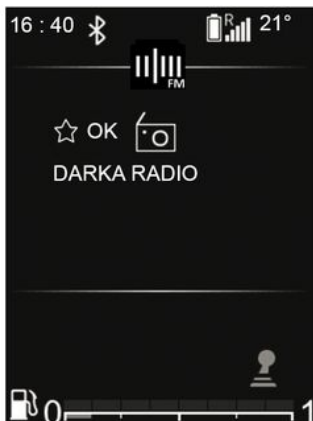

Ova funkcija prikazuje informacije o frekvenciji koju želite vidjeti na zaslonu (pogledati iznad). Prikazuje se automatski nakon kratkog vremena ili nakon pritiska na .

### Memoriranje radijskih postaja

Možete pohraniti do šest stanica koje će se uvijek prikazivati na vrhu popisa stanica.

Odaberite frekvenzijski pojas (FM, DR), a zatim odaberite radijsku stanicu na jedan od gore opisanih načina.

Da biste pohranili postaju, pritisnite i držite  na trenutnom popisu za reprodukciju i odaberite položaj u favoritima. Kratak zvučni signal potvrđuje da je postaja spremljena kao omiljena postaja.

Pregledavajući popis od početka i dalje ćete moći pronaći svoje omiljene stanice u području pod nazivom – MEM---. Nakon toga dolazi cjelovit popis postaja sortiran abecednim redoslijedom u području pod nazivom – LIST --.

Radijska stanica na kojoj se zaustavite automatski će se početi reproducirati ubrzo nakon toga. Da biste se vratili na

popis postaja, pritisnite  ili

pregledavajte s pomoću  na

kontroli na upravljaču,  ili .

# ZVUK / MULTIMEDIJA

## Odabir radio stanice

2



U frekvencijskom pojasu AM postaje se mogu pregledavati prema radijskoj frekvenciji, a u pojasima FM ili DR može se pregledavati popis postaja.

Odaberite željeni pojas (FM, DR ili AM)

uzastopnim pritiskanjem .

Taj popis može sadržavati do 100 radijskih stanica pohranjenih pri posljednjem ažuriranju popisa.

upotreba  na kontroli na

upravljaču,  ili  da biste se pomicali među radijskim postajama na popisu FM, DR.

## Audioizvori medija

Vaš je audio sustav opremljen USB priključkom, kao i Bluetooth® vezom za povezivanje s vanjskim izvorima zvuka.

**Napomena:** među pomoćnim su formatima izvora zvučnih zapisa MP3, WMA i AAC.

## USB Spajanje

### Spajanje

Priključite utikač MP3 uređaja, prijenosnog digitalnog audio uređaja ili USB pogon USB priključak.

Nakon priključivanja utičnice uređaja, automatski se prikazuje zapis čija reprodukcija je u tijeku.

### upotreba

Kad priključite vanjski izvor zvuka, prvi zvučni zapis automatski će početi reprodukciju.

Audio sustav automatski ponovno pokreće zadnju reproduciranu pjesmu ako je vanjski audio uređaj prethodno bio spojen na audio sustav.



Nakon spajanja vašeg vanjskog uređaja s izvorom zvuka njegovom sadržaju možete pristupiti putem izbornika multimedijskog sustava. Pohranjuje popise za reprodukciju

identične onima na vašem vanjskom reproduktoru zvuka.

Za pristup sadržaju vanjskog izvora zvuka putem audiosustava:

– pritisnite  da biste se vratili na popis za reprodukciju;

ili

– okrećite  na kontroli na upravljaču ili pritisnite  ili  da biste se pomicali među pjesmama.

Zatim, za izmjenu trenutačnog popisa za reprodukciju:

– pritisnite  da biste prikazali mape ili kriterij za odabir. Ponovno

pritisnite  da biste se vratili na prethodnu mapu;

ili

– pritisnite  da biste odabrali mapu, popis za reprodukciju ili slušali odabranu pjesmu.

### Punjenje s pomoću USB priključka

Kada je USB utikač vašeg prijenosnog digitalnog audio uređaja ili telefona spojen u USB uređaj se tijekom uporabe može puniti i održavati razinu napunjenosti.

**Napomena:** neki se uređaji ne pune ili ne održavaju razinu napunjenosti baterije dok su spojeni na USB priključak audiosustava.

## Audio reprodukcija Bluetooth®

Da biste mogli koristiti svoj Bluetooth® prijenosni audio uređaj, prilikom prve upotrebe morate ga upariti s vozilom. Pogledajte poglavlje "Uparivanje, uklanjanje telefona s popisa uparenih uređaja".

Uparivanje omogućuje audio sustavu da prepozna i upamti Bluetooth® prijenosni digitalni audio uređaj.

### Napomena:

– ako vaš digitalni Bluetooth® uređaju posjeduje funkcije telefoniranja i digitalnog prijenosnog audio uređaja, uparivanje jedne od ovih funkcija automatsko dovodi do uparivanja druge.

– broj je dostupnih funkcija promjenjiv i ovisi o vrsti prijenosnog digitalnog audio uređaja i njegovoj kompatibilnosti s audio sustavom.

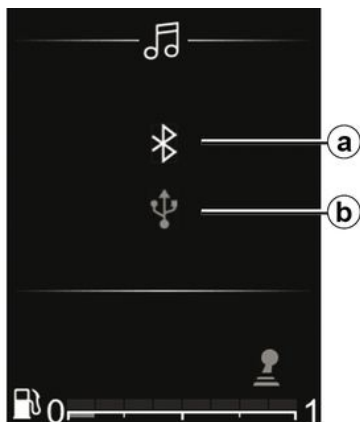

### Spajanje na vozilo

Da biste mogli pristupati svim njegovim značajkama, vaš prijenosni digitalni audiouređaj mora biti povezan s audiosustavom putem Bluetooth® **a** ili USB **b**.



Rukujte prijenosnim audio uređajem kada vam to uvjeti u prometu dozvoljavaju.

Pospremite prijenosni audio uređaj dok vozite (postoji opasnost od izbacivanja u slučaju naglog kočenja ili udara).

Za već upareni uređaj izvedite sljedeće operacije:

- aktivirajte povezivanje s Bluetooth® radijem;
- omogućite povezivanje s telefonom ili digitalnim audiouređajem Bluetooth® i učinite ga vidljivim drugim uređajima (pogledajte korisnički priručnik za svoj uređaj);
- odaberite izvor zvučnih zapisa Bluetooth® uzastopnim pritiskanjem



- u uređajima koje je otkrio sustav multimedije odaberite vanjski audio uređaj ili telefon za povezivanje putem Bluetooth® veze.

### upotreba

Vaš prijenosni digitalni audio uređaj mora biti spojen na audio sustav kako biste mogli pristupiti svim njegovim funkcijama.

**Napomena:** prijenosni digitalni reproduktor zvučnih zapisa ne može se povezati s audiosustavom ako prethodno nije uparen.



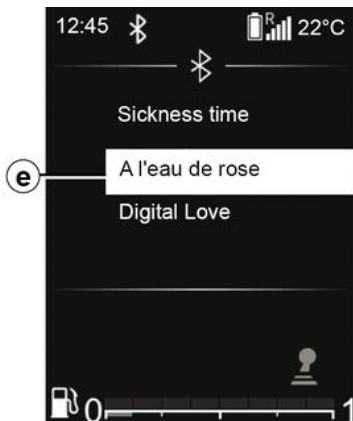

Nakon Bluetooth® spajanja prijenosnog digitalnog audio uređaja njime možete upravljati putem audio sustava.

Kad je vanjski izvor zvučnih zapisa povezan **c**, automatski se pokreće reprodukcija prve pjesme **d**.



Pritisnite  na kontroli na upravljaču da biste se vratili na popis za reprodukciju **e**.

Pritisnite  ili  da biste se pomicali među pjesmama.

Da biste se vratili na zaslon za

reprodukciju **d**, pritisnite  ili pričekajte trenutak da popis za reprodukciju automatski nestane.

**Napomena:** broj dostupnih funkcija ovisi o vrsti prijenosnog digitalnog audio uređaja i njegovoj kompatibilnosti s audio sustavom.

## Nasumično reproduciraj "MIX"



Pritisnite i držite  da biste nasumično reproducirali sve pjesme u mapi.

Funkcija " MIX " je svjetlo upozorenja **f** koje se pojavljuje na zaslonu. Odmah se nasumično odabire neka pjesma. Uređaj nasumično prebacuje s jedne na drugu pjesmu.

Ponovno pritisnite i držite  da biste deaktivirali funkciju nasumične reprodukcije: svjetlo upozorenja " MIX " je svjetlo upozorenja **f** koje će nestati.

Ako isključite audio sustav, isključit će se nasumična reprodukcija.

## Ponavljanje "RPT"



Ova funkcija omogućuje ponavljanje popisa za reprodukciju.

Kratko pritisnite  da biste omogućili funkciju ponavljanja na cijelom popisu za reproduciranje.

Funkcija " RPT " je svjetlo upozorenja **g** koje se pojavljuje na zaslonu.

Ponovno kratko pritisnite  da biste ponovili trenutnu pjesmu: "1" **h** će se pojaviti na simbolu " RPT ».

Ponovno kratko pritisnite  da biste deaktivirali funkciju ponavljanja, svjetlo upozorenja " RPT " **g** će nestati.

## ZVUK / MULTIMEDIJA

Možete se koristiti i sljedećim mogućnostima za reprodukciju: u glavnom izborniku odaberite domenu "Mediji" i zatim USB izvor.

2



Prijenosnim digitalnim audio uređajem rukujte samo kada vam to dozvoljavaju uvjeti u

prometu.

Tijekom vožnje postavite prijenosni digitalni audio uređaj na sigurno mjesto (postoji opasnost da izleti u slučaju naglog kočenja ili udarca).

### Isključivanje zvuka / pauza



Kratko pritisnite  da biste isključili zvuk ili pauzirali pjesmu.

Ponovno kratko pritisnite  ili izvedite radnju nad trakom glasnoće da biste ponovno uključili zvuk ili reproducirali pjesmu.

Zvuk audio sustava automatski se uključuje prilikom promjene izvora ili tijekom emitiranja automatskih vijesti.



# TELEFON





## Uparivanje/uklanjanje telefona s popisa uparenih uređaja

### Bluetooth® Spajanje

Postupak za uključivanje Bluetooth® funkcije audio sustava:

- pritisnite  da biste pristupili glavnom izborniku;
- odaberite domenu "Postavke", a zatim izbornik "Postavke telefoniranja" nakon čega slijedi "Bluetooth®" s

pomoću  ili , a zatim  da biste potvrdili;

- odaberite "DA" s pomoću  ili , a zatim potvrdite pritiskom na . Simbol Bluetooth® će se zatim kontinuirano pojavljivati na traci stanja  na zaslonu.



Iz sigurnosnih razloga, ova podešavanja vršite dok vozilo stoji.

## Uparivanje telefona

Za upotrebu sustava slobodne ruke uparite svoj Bluetooth® mobilni uređaj s vozilom. Provjerite je li funkcija Bluetooth® vašeg telefona aktivirana i je li njegov status postavljen na "vidljiv".

Uparivanje sustavu za telefoniranje u načinu rada slobodne ruke omogućuje da prepozna i upamti telefon.

Možete upariti do šest telefona, ali samo jedan može biti povezan odjednom.

Uparivanje možete učiniti putem audio sustava ili preko telefona.

Vaš audio sustav i telefon moraju biti uključeni.





**Napomena:** ako uparite novi telefon dok je s audiosustavom već povezan drugi telefon, on će biti odspojen i zamijenjen novouparenim telefonom.



## Uparivanje Bluetooth® telefona s audiosustavom putem audiosustava

Ovaj vam način omogućuje pretraživanje pomoću funkcije Bluetooth® na audiosustavu.

Za uparivanje telefona napravite sljedeće:

- uključite Bluetooth®;
- pritisnite  da biste pristupili glavnom izborniku;
- odaberite domenu "Postavke", a zatim izbornik "Postavke telefoniranja" s pomoću  ili , a zatim  da biste potvrdili;

## TELEFON

– odaberite "Traženje telefona" s

pomoću  ili , a zatim  za potvrđivanje.

Na zaslonu se prikazuje poruka.

Pritisnite  da biste počeli pretraživati.

Započet će traženje Bluetooth® uređaja u blizini (traženje može potrajati do 60 sekundi).

Odaberite telefon koji želite upariti s

pomoću  ili , a zatim  za potvrđivanje.

Prihvatite zahtjev za uparivanje na svom Bluetooth® uređaju.

Kad se na zaslonu audiosustava prikaže poruka "Naziv povezanog Bluetooth uređaja", to znači da je uređaj Bluetooth® automatski pohranjen i povezan s vozilom.

Vaš je uređaj tada vidljiv na popisu prepoznatih telefona, kojima se može pristupiti i putem podizbornika "Odabir telefona".

Ako uparivanje nije uspjelo nakon 60 sekundi, pojavit će se poruka "Uparivanje nije uspjelo". Ponovite te operacije da biste izvršili željenu radnju.

Dodatne informacije potražite u knjižici uputa telefona.

**Napomena:** ovisno o telefonu, može biti korisno prihvatiti prijenos telefonskog imenika i povijesti poziva.

### Uparivanje Bluetooth® telefona s audiosustavom putem telefona

Taj način omogućuje pretraživanje pomoću funkcije Bluetooth® na telefonu.

Kako biste uparili telefon, napravite sljedeće:

– pritisnite  da biste pristupili glavnom izborniku;

– odaberite domenu "Telefon" s

pomoću  ili , a zatim  da biste potvrdili;

– odaberite "Uparivanje telefona" s

pomoću  ili , a zatim  za potvrđivanje.

Na zaslonu audiosustava pojavljuje se poruka "Unesite kod: XXXXXX" i kreće odbrojavanje 60 sekundi.

Audio sustav vidljiv je drugim Bluetooth® uređajima na približno 60 sekundi.

Potražite audio sustav s pomoću gumba telefona i zatim ga odaberite (pogledajte korisnički priručnik za

telefon) ili prihvatite kod za uparivanje s vašim telefonom.

Funkcija "MY CAR" ili "Dacia Media Control Multimedia" poruke su koje se prikazuju na zaslonu audiosustava kao potvrda da je vaš telefon uparen i povezan s audiosustavom.

Funkcija "Dacia Media Control Multimedia" poruka je koja se pojavljuje na zaslonu samo ako je Dacia Media Control aplikacija povezana s audiosustavom i ako je aplikacija instalirana na vaš pametni telefon.

Ako uparivanje ne uspije, zaslon audiosustava vraća se na domenu "Telefon".



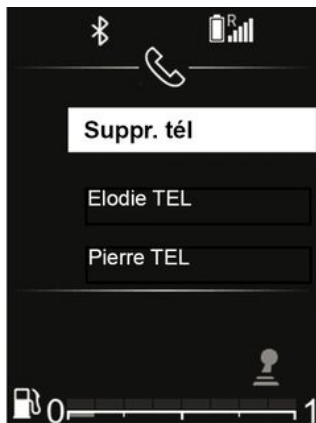

# TELEFON

## Uklanjanje telefona s popisa uparenih uređaja









Uklanjanje omogućuje brisanje telefona iz memorije audiosustava.

Da biste telefon uklonili ili izbrisali s popisa uparenih uređaja u memoriji audiosustava, poduzmite sljedeće korake:

- pritisnite  da biste pristupili glavnom izborniku;
- odaberite domenu "Postavke", a zatim "Postavke telefoniranja" i "Izbriši telefon" pritiskom na  ili , a zatim  da biste potvrdili;









– odaberite telefon za koji želite poništiti uparivanje s pomoću  ili , a zatim  da biste potvrdili;

– odaberite "DA" s pomoću  ili , a zatim  za potvrđivanje. ako je već pohranjeno šest telefona, sustav nudi brisanje jednog od uređaja. Kad odaberete "DA", bit ćete preusmjereni na izbornik "Brisanje telefona".

2



Da biste poništili uparivanje i izbrisali sve telefone iz memorije audiosustava:

- pritisnite  da biste pristupili glavnom izborniku;
- odaberite izbornik "Postavke", a zatim "Postavke telefoniranja" i "Izbriši sve" pritiskom na  ili , a zatim  da biste potvrdili;
- odaberite "DA" s pomoću  ili , a zatim  za potvrđivanje.

**Napomena:** izbrisati će se svi kontakti u imeniku i zapisniku poziva u sinkroniziranom audio sustavu.

## TELEFON

2



Vaš sustav za telefoniranje u načinu rada slobodne ruke ima za cilj olakšati

komunikaciju i smanjiti faktore opasnosti, ali to ne znači da oni ne postoje. Obavezno poštujte zakone koji su na snazi u zemlji u kojoj se nalazite.

# TELEFON

## Povezivanje/Odspajanje telefona

### Povezivanje uparenog telefona

Vaš telefon mora biti povezan sa sustavom za telefoniranje u načinu rada slobodne ruke za pristup svim njegovim funkcijama.

Telefon nije moguće povezati sa sustavom za telefoniranje u načinu rada slobodne ruka ako prethodno s njim nije uparen.

Pogledajte informacije o uparivanju telefona u odjeljku "Uparivanje / poništavanje uparivanja telefona".

**Napomena:** veza vašeg telefona Bluetooth® mora biti aktivirana i postavljena na "vidljiv".

### Automatsko povezivanje

Čim se uključi kontakt na vozilu, audio sustav traži uparene telefone u blizini.

**Napomena:** zadnji telefon koji je povezan imat će prioritet.

Traženje se nastavlja sve dok se ne pronađe upareni telefon (ovo traženje može potrajati nekoliko minuta).

**Napomena:** da biste saznali više o popisu kompatibilnih telefona, obratite se ovlaštenom zastupniku:

– kod uključenog kontakta, povezivanje vašeg telefona može se

provesti automatski. Možda ćete morati uključiti funkciju automatskog Bluetooth® povezivanja vašeg telefona sa sustavom slobodne ruke. Da biste to napravili, pogledajte korisnički priručnik telefona;

– ako se pri ponovnom spajanju u doseg handsfree sustava nađu dva uparena telefona, zadnji telefon koji je bio povezan imat će prioritet, čak i ako je taj telefon izvan vozila ali u doseg handsfree sustava;

– ako je u trenutku povezivanja s vašim sustavom za telefoniranje u načinu rada slobodne ruke poziv već u tijeku, telefon će se automatski povezati i razgovor će se prebaciti na zvučnike.



Vaš sustav za telefoniranje u načinu rada slobodne ruke ima za cilj olakšati

komunikaciju i smanjiti faktore opasnosti, ali to ne znači da oni ne postoje. Obavezno poštujujte zakone koji su na snazi u zemlji u kojoj se nalazite.





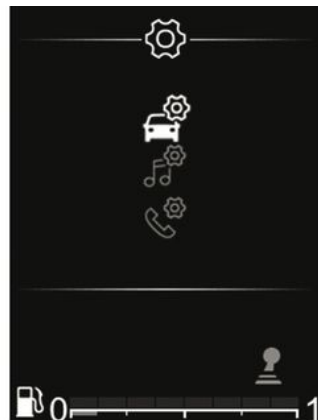

Iz sigurnosnih razloga, ova podešavanja vršite dok vozilo stoji.

2



### Ručno povezivanje (promjena spojenog telefona)



Pritisnite  da biste pristupili glavnom izborniku, odaberite domenu

"Telefon" s pomoću  na kontroli na upravljaču,  ili , a zatim  za potvrđivanje.

## TELEFON

Odaberite izbornik "Odabir telefona"

pritiskom na  na kontroli na

upravljaču,  ili , a zatim  za potvrđivanje.



Prikazuje se popis već uparenih telefona.

Odaberite na popisu telefon koji želite povezati s pomoću upravljačkog

kotačića na upravljaču,  ili , a

zatim  za potvrđivanje.

Pojavit će se poruka za potvrdu spajanja telefona.

**Napomena:** ako je neki telefon već povezan pri prijelazu na drugi telefon,

postojeća se veza automatski zamjenjuje onom s novim telefonom.

### Neuspjelo povezivanje

U slučaju neuspjelog povezivanja provjerite:

- da je vaš telefon uključen
- baterija vašeg telefona nije se ispraznila;
- da je vaš telefon već uparen sa sustavom za handsfree telefoniranje
- Bluetooth® je sada omogućen na vašem telefonu i audiosustavu.
- je li telefon konfiguriran za prihvaćanje zahtjeva za povezivanje s audio sustavom.

**Napomena:** duža upotreba sustava za handsfree telefoniranje brže prazni bateriju telefona.

### Informacije o telefonu.

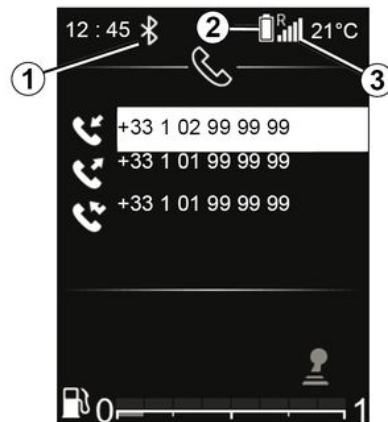

Nakon spajanja audiosustav prikazuje podatke o telefonu:

- vrsta veze s multimedijским sustavom **1**;
- razinu napunjenosti baterije telefona **2**;
- status mreže na kojoj je telefon **3**.

# TELEFON

## Odspajanje telefona



Za odspajanje telefona možete:

- deaktivirajte funkciju Bluetooth® u audiosustavu;
- isključiti funkciju Bluetooth® na telefonu;
- izbrisati upareni telefon putem audio sustava. Pogledajte informacije o poništavanju uparivanja telefona u odjeljku "Uparivanje, poništavanje uparivanja telefona".

Ako je telefon isključen, bit će odspojen.

Nakon toga na zaslonu audio sustava prikazuje se poruka kojom se potvrđuje odspajanje telefona.

**Napomena:** ako je poziv u tijeku u trenutku odspajanja, razgovor će se automatski prebaciti na vaš telefon.

Da biste deaktivirali Bluetooth® na audiosustavu, pogledajte informacije o funkciji "Bluetooth®" u odjeljku "Općeniti opis".

Upute za onemogućavanje funkcije Bluetooth® na pametnom telefonu potražite u knjižici uputa telefona.







Da biste poništili uparivanje i izbrisali telefon Bluetooth®, pogledajte informacije o poništavanju uparivanja u odjeljku "Uparivanje, poništavanje uparivanja telefona".

## Pozivanje/primanje poziva



### Pozivanje kontakta iz zapisnika poziva



Postupak za prikaz popisa svih poziva:

- pristupite domeni "Telefon" pritiskom na , a zatim pritisnite  ili  da biste odabrali "Telefon", a zatim  da biste potvrdili;
- odaberite "Pozivi" pritiskom na ,
- ili , a zatim  da biste potvrdili;

## TELEFON

– Odaberite kontakt ili broj koji želite nazvati tako da pritisnete  ili , a zatim  da biste uspostavili poziv.

### Primanje poziva







Prilikom primanja poziva broj pozivatelja prikazuje se na zaslonu audiosustava (ta funkcija ovisi o opcijama na koje ste pretplaćeni kod mobilnog operatera).

Ako se broj pozivatelja nalazi u jednoj od memorija, prikazuje se ime kontakta umjesto broja.





Ako nije moguće prikazati broj pozivatelja, na zaslonu audiosustava prikazat će se poruka "Skriveni broj".

### Prihvatanje dolaznog poziva:

– odaberite ikonu  s pomoću  ili , a zatim  da biste potvrdili; ili

– kratko pritisnite .

### Odbijanje dolaznog poziva:

– odaberite ikonu  s pomoću  ili , a zatim  da biste potvrdili; ili

– pritisnite i držite .



Preporučljivo je zaustaviti vozilo prilikom unosa broja ili traženja kontakta.

### Primanje drugog poziva



Prilikom primanja drugog poziva broj drugog pozivatelja prikazuje se na zaslonu audiosustava (ta funkcija ovisi o opcijama na koje ste pretplaćeni kod mobilnog operatera). Možete učiniti sljedeće:

– prihvatite dolazni poziv tako da

odaberete  ;

– odbijte dolazni poziv tako da

odaberete .

– stavite dolazni poziv na čekanje tako da odaberete **1**.

Da biste završili poziv tijekom



razgovora, pritisnite .



# TELEFON

## Tijekom poziva

Možete učiniti sljedeće:

– podesite glasnoću pritiskom na   
ili  ;

– prekinite poziv pritiskom na  .

Pritisnite  ili  , a zatim  za potvrđivanje.

Možete:

– prihvatite dolazni poziv / nastavite poziv stavljen na čekanje tako da

odaberete  ;

– prekinite poziv tako da odaberete

 tijekom razgovora;

– stavite poziv na čekanje tako da odaberete **1**;

– odaberite **2** da biste s pomoću tipkovnice audiosustava unosili znamenke.



Sustav omogućuje upravljanje funkcijom dvostrukog poziva dok je telefon spojen (ovisno o pretplati).

# TELEFON



## Upotreba tipkovnice tijekom poziva

2





Za upotrebu tipkovnice audiosustava tijekom poziva:

– odaberite tipkovnicu audiosustava s

pomoću  ili , a zatim  da biste potvrdili;

– odaberite broj znakova s pomoću

 ili , a zatim  da biste potvrdili izbor.

**Napomena:** da biste se vratili na

prethodni zaslon, pritisnite .

# PODEŠAVANJA SUSTAVA

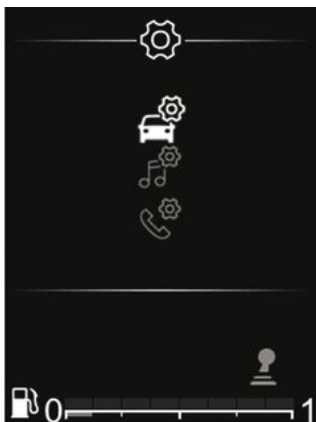

Pregledavajte na glavnom izborniku

pritisком на ▲ или ▼ dok ne dođete do domene "Postavke".

Dostupna su sljedeća podešavanja:

- « Vozilo » ;
- « Audio » ;
- « Telefon ».



Iz sigurnosnih razloga ova podešavanja obavljajte dok je vozilo zaustavljeno.

## Audio podešavanja

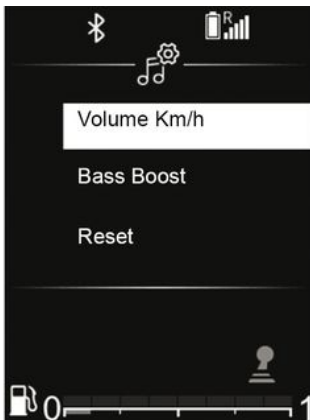

Pregledavajte na glavnom izborniku

pritisком на ▲ или ▼ dok ne dođete do domene "Postavke", a zatim odaberite "Audio".

Odaberite "Postavke zvuka", a zatim

OK za potvrđivanje.

Dostupna su sljedeća podešavanja:

- "Equaliser";
- "Ambijentalno podešavanje";
- "Glasnoća km/h";
- « Pojačavanje bas tonova » ;
- "Ponovno postavi".



## "Ekvilizator"

Odaberite "Ekvilizator" pa pritisnite

▲ ili ▼ da biste pristupali raznim odjeljcima sljedećim redoslijedom:

- « Duboki tonovi » ;
- « Srednji » ;
- « Visoki tonovi ».

## "Ambijentalno podešavanje" (raspodjela zvuka)

Funkciji "Ambijentalno podešavanje" da biste prilagodili raspodjelu zvuka u putničkom prostoru:

- "Balans" (raspodjela zvuka lijevo/desno);
- ovisno o vozilu; "Regulator glasnoće" (raspodjela zvuka sprijeda/straga).

## PODEŠAVANJA SUSTAVA

Vrijednost svake postavke možete promijeniti pritiskom na ▲ ili ▼.

Pritisnite **OK** da biste potvrdili i vratili se na prethodni odabir.

### "Podešavanje glasnoće sukladno brzini"

Glasnoća audio sustava mijenja se sukladno brzini vozila.

Idite u izbornik "Postavke zvuka" pa potvrdite "Glasnoća km/h" pritiskom na **OK**.

Da biste postavili željenu postavku, odaberite jedno od sljedećeg:

- « OFF » ;
- "Vrlo niska";
- « Niska » ;
- « Srednji » ;
- "Visoka";
- « Vrlo visoko ».



### « Pojačavanje bas tonova »

Funkcija "Pojačavanje bas tonova" može se koristiti za pojačanje basa pri slušanju na niskoj glasnoći.

Idite u izbornik "Postavke zvuka" pa potvrdite "Pojačavanje bas tonova"

pritiskom na ▲ ili ▼, a zatim

**OK** za potvrđivanje.

Da biste aktivirali/deaktivirali tu funkciju, odaberite "ON" ili "OFF" tako

da pritisnete ▲ ili ▼, a zatim



**OK** za potvrđivanje.

### "Zadane audio postavke"

Prikažite "Postavke zvuka" i odaberite "Zadano", a zatim Ponovno postavi".

Odaberite "DA" ili "NE".

Sva audio podešavanja vraćaju se na zadane postavke.

 Jedanput pritisnite gumb  da biste se vratili na prethodni izbornik.

## Podešavanja radija

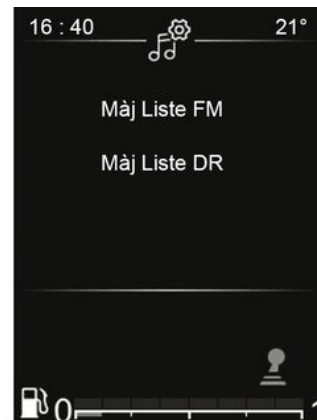

Prikažite izbornik postavki kratkim

pritiskom na , odaberite domenu "Postavke", a zatim "Postavke zvuka"

# PODEŠAVANJA SUSTAVA

pritiskom na  ili , a zatim

 za potvrđivanje.



Raspoložive su sljedeće funkcije:

- "Ažuriranje FM popisa";
- "Ažuriranje DR popisa";
- "Istodobno emitiranje";
- "Prioritet za DR";
- « TA »;
- « AF ».

## "Ažuriranje popisa "FM"

Ova vam značajka omogućuje ažuriranje svih stanica FM na području u kojem se nalazite.

U domeni "Postavke" odaberite izbornik "Postavke radija" pa "Ažuriranje FM popisa" pritiskom na

 ili , a zatim  za

potvrđivanje.

Započet će automatsko ažuriranje stanica FM u tom području. Poruka "Ažuriranje FM popisa" prikazuje se na instrumentnoj ploči.

Nakon dovršetka ažuriranja na zaslonu se prikazuje poruka "FM popis je ažuriran".

## "Ažuriranje popisa "DR"

Ova vam značajka omogućuje ažuriranje svih stanica DR na području u kojem se nalazite.

Na izborniku "Postavke radija" odaberite "Ažuriranje DR popisa"

pritiskom na  ili , a zatim

 za potvrđivanje.

Započet će automatsko ažuriranje stanica DR u tom području. Poruka "Ažuriranje DR popisa" prikazuje se na instrumentnoj ploči.

Nakon dovršetka ažuriranja na zaslonu se prikazuje poruka "DR popis je ažuriran".

**Napomena:** ako se uz  odabere drugi izvor, FM ili DR popis nastavlja se ažurirati u pozadini.

## "Istodobno emitiranje"

Ovisno o zemlji, ova funkcija prebacuje se iz DR stanice u ekvivalentnu FM stanicu ako se izgubi digitalni signal.

Ako je uključena opcija "FM/DR istodobno emitiranje (simulcast)", može doći do kašnjenja od nekoliko sekundi pri prelasku s FM na DR ili s DR na FM. Može doći do promjene glasnoće zvuka.

Sustav će se automatski vratiti na DR čim se primi digitalni signal.

**Napomena:** tijekom simulcasta ispred naziva postaje stavlja se prefiks "FM> »

## "Prednost za DR"

Ovisno o zemlji, ova funkcija omogućuje vam odabir FM stanice (ako je tražena radijska stanica dostupna i u digitalnom obliku) i prebacivanje na ekvivalentnu DR stanicu za bolju kvalitetu zvuka.

**Napomena:** dok je DR prioritiziran, ispred naziva postaje stavlja se prefiks "DR> ».

## « TA »

Kada je uključena ova značajka, vaš audiosustav pretražuje i automatski reproducira informacije o stanju u prometu kad neke radijske stanice "FM" ili "DR" emitiraju nove izvještaje.

Za uključivanje ili isključivanje ove funkcije:

– u domeni "Postavke" odaberite

"Postavke radija" pritiskom na  na

upravljaču, a zatim  da biste potvrdili;

– odaberite "TA" pritiskom na  na

upravljaču, a zatim  da biste potvrdili;

– odaberite "ON" ili "OFF" kako biste aktivirali ili deaktivirali funkciju "TA".

**"AF" (automatsko ponovno ugađanje AF)**

## PODEŠAVANJA SUSTAVA



Frekvencija stanice FM mijenja se prema zemljopisnom području.

Neke postaje koriste sustav RDS uglavnom za automatsko ponovno ugađanje "AF" dok je vozilo u pokretu.

### Podešavanje telefona

Ovom funkcijom možete podesiti postavke telefona spojenog na audio sustav.

Pregledavajte na glavnom izborniku

pritiskom na  ili  dok ne dođete do domene "Postavke".  
Odaberite "Postavke telefoniranja" pa

pritisnite  za potvrđivanje.

Dostupna su sljedeća podešavanja:

- "Traženje telefona";
- "Uparivanje telefona";
- "Odabir telefona";
- "Brisanje telefona";
- "BT UKLJUČEN / ISKLJUČEN".

Pogledajte odgovarajuće odjeljke.



Jedanput pritisnite gumb





da biste se vratili na prethodni izbornik.









### "Postavke BT-a" (Bluetooth®)

Pregledavajte na glavnom izborniku

pritiskom na  ili  dok ne dođete do domene "Postavke".  
Odaberite "Postavke BT-a", a zatim

 za potvrđivanje.

Da biste aktivirali Bluetooth® audiosustav, odaberite "ON" pritiskom na  ili , a zatim  za potvrđivanje.

Da biste deaktivirali audiosustav Bluetooth®, odaberite "OFF" pritiskom na  ili , a zatim  za potvrđivanje.



### Odabir jezika

S pomoću ove funkcije možete promijeniti jezik prikaza audio sustava na instrumentnoj ploči.

Prikažite izbornik postavki tako da

pritisnete . Odaberite "Postavke vozila", "Jezik", a zatim odaberite

željeni jezik tako da pritisnete  ili



 pritiskom na  za potvrđivanje.

### Podešavanje sata

Ova funkcija omogućuje postavljanje vremena.



Prikažite izbornik postavki tako da

pritisnete . Odaberite "Izbornik vozila" pa "Sat" pritiskom na  ili

 pritiskom na  za potvrđivanje.



Prikazuje se izbornik "Sat":

– pritisnite i držite  da biste postavili sat

– postavite sat pritiskom na  ili , a zatim trenutak pričekajte da se

## PODEŠAVANJA SUSTAVA

odabrano automatski prebaci s postavke sata na postavku minuta;

– postavite minute pritiskom na  ili , a zatim pričekajte trenutak da se automatski potvrdi valjanost postavke.



Ovisno o marki i modelu telefona, funkcija slobodne ruke možda će biti djelomično ili potpuno nekompatibilna s audio sustavom vašeg vozila.



Iz sigurnosnih razloga ova podešavanja obavljajte dok je vozilo zaustavljeno.

# OPĆE INFORMACIJE

## Zaslon



## Komande ispod upravljača

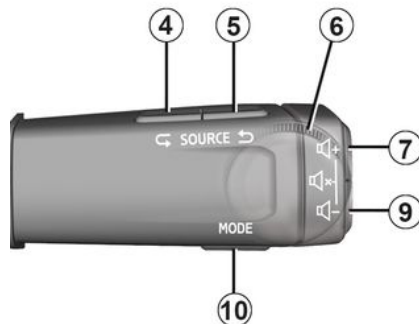



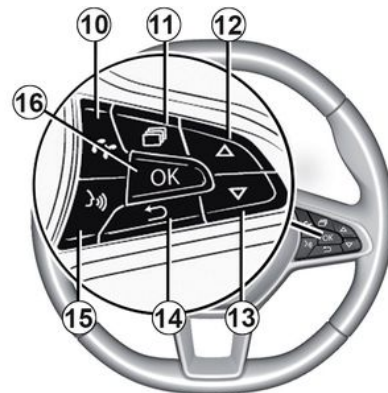

## Komande ispod upravljača









# OPĆE INFORMACIJE

## Predstavljanje komandi



		Funkcija AUDIO/MULTIMEDIJA	Funkcija TELEFON
1		Informacijska zona: vrijeme, mogućnosti povezivanja, podaci o telefonu, vanjska temperatura.	
2		Zona za prikaz svjetova (Vozilo, Radio, Multimedia, Telefon, Postavke).	
3		Područje prikaza koje prikazuje domenu/izbornik koji se trenutno upotrebljava.	
4 i 5		Pomičite se kroz izbor izvora zvuka i odaberite jedno od sljedećeg: FM→ DR→ AM→ USB→ Bluetooth®.	
6		<b>Kotačić stupa upravljača:</b> <b>Okretanje:</b> <ul style="list-style-type: none"><li>– Radio, BT Audio i Bluetooth®: promijenite radijsku postaju / pjesmu;</li><li>– Gore/Dolje.</li></ul>	<b>Kotačić stupa upravljača:</b> <b>Okretanje:</b> <ul style="list-style-type: none"><li>– krećite se kroz predložene radnje (prekidanje poziva, stavljanje poziva na čekanje, prebacivanje u handsfree način, prikaz digitalne tipkovnice) osim dok je poziv u tijeku;</li><li>– krećite se kroz izbornik za brzo pretraživanje telefonskog imenika.</li></ul>
7 i 8	 	Postupno podesite glasnoću izvora zvuka koji se trenutno reproducira.	
7 +		Isključite izvor zvuka koji se trenutno reproducira.	

# OPĆE INFORMACIJE

3

		Funkcija AUDIO/MULTIMEDIJA	Funkcija TELEFON
9		<p>Promijenite način prikaza i traženja radijskih postaja FM - DR - AM:</p> <ul style="list-style-type: none"> <li>– Način popisa (potražite na popisu FM/DR radijske postaje);</li> <li>– Ručni način rada (pretraživanje FM/AM radijskih stanica po frekvenciji).</li> </ul> <p>Sa zvučnom multimedijom u USB/Bluetooth®:</p> <ul style="list-style-type: none"> <li>– <b>Kratko pritisnite:</b> ponovite reprodukciju " Repeat » ;</li> <li>– <b>Pritisnite i držite:</b> nasumična reprodukcija " Mix ».</li> </ul>	
10			<ul style="list-style-type: none"> <li>– <b>Kratko pritisnite:</b> da biste pristupili domeni "Telefon"; da biste pozvali prikazani broj; da biste prihvatili dolazni poziv.</li> <li>– <b>Pritisnite i držite pritisnutim:</b> za odbijanje dolaznog poziva.</li> </ul>
11		<ul style="list-style-type: none"> <li>– <b>Kratko pritisnite :</b></li> <li>– za prikaz domena;</li> <li>– za kretanje između domena.</li> <li>– <b>Pritisnite i držite:</b> za skrivanje područja u kojem se prikazuju domene.</li> </ul>	
12 i 13	  	<p>Krećite se kroz domene/izbornike, popise i direktorije:</p> <ul style="list-style-type: none"> <li>– <b>Kratko pritisnite:</b> za ručno pretraživanje;</li> <li>– <b>Pritisnite i držite:</b> za otvaranje izbornika za brzo pretraživanje direktorija.</li> </ul> <p>Reprodukcija medijskog sadržaja:</p> <ul style="list-style-type: none"> <li>– <b>Pritisnite i držite:</b> za brzo premotavanje prema naprijed / prema nazad.</li> </ul>	

## OPĆE INFORMACIJE

		Funkcija AUDIO/MULTIMEDIJA	Funkcija TELEFON
14		Kako biste se vratili na prethodnu razinu u izbornicima ili otkazali trenutačnu radnju, otvorite zaslon za odabir valne duljine radija, prijeđite na višu razinu u direktoriju popisa za reprodukciju zvuka (mediji).	
15		<ul style="list-style-type: none"><li>– <b>Kratko pritisnite:</b> za aktivaciju glasovnog prepoznavanja na telefonu.</li><li>– <b>Pritisnite i držite:</b> za isključivanje glasovnog prepoznavanja na telefonu.</li></ul>	
16		Odaberite/potvrdite funkciju ili trenutačni popis za reprodukciju, odaberite stavku ili spremite radijsku postaju.	

# OPĆE INFORMACIJE

## Opis domena

### Zaslon domena



U svakom trenutku možete pristupiti raznim domenama **2** tako da pritisnete i držite .

Uzastopno pritisćite  da biste došli

do domene "Postavke", a zatim  za potvrđivanje.

- « Vozilo » ;
- « Radio » ;
- "Multimedija";
- « Telefon » ;

- « Postavke » ;
- ...

**Napomena:** dostupnost svjetova ovisi o opremi.

U svakom trenutku možete pristupiti raznim domenama s pomoću gumba

 na upravljaču.

 Određene su funkcije dostupne samo dok je vozilo zaustavljeno.

### Prikaz na zaslonu

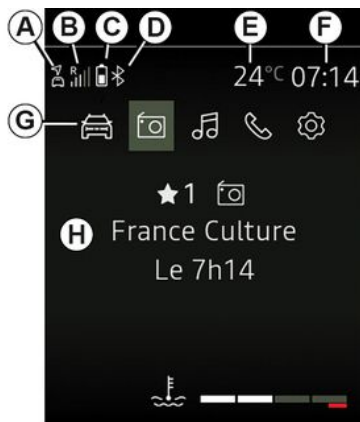

**A.** Status veze i dijeljenja podataka;

**B.** Podaci o statusu telefonske mreže.

**C.** Podaci o razini baterije u telefonu.

**D.** Podaci o Bluetooth® vezi.

**E.** Vanjska temperatura.



**F.** Trenutno vrijeme.

**G.** Prikaz domena.

**H.** Područje prikaza koje prikazuje domenu/izbornik koji se trenutno upotrebljava.

## Način rada

### Pokretanje i zaustavljanje

Kratko pritisnite ,  ili  da biste uključili audiosustav.

Možete upotrebljavati vaš audio sustav bez pokretanja vozila. Radit će

nekoliko minuta. Kratko pritisnite  da biste ga držali uključenim još nekoliko minuta.

Isključite audiosustav pritiskom i

držanjem . Na ilustraciji je prikazan isključen zaslon radijskog sustava ili u načinu rada "Vozilo" s isključenim zvukom.

# OPĆE INFORMACIJE

## Odabir izvora

Pomičite se kroz razne izvore zvuka



tako da više puta pritisnete .

Prilikom kretanja izvori zvuka prikazuju se sljedećim redoslijedom: FM→ DR→ AM→ USB→ Bluetooth®.

Možete odabrati i radiofrekvencijski pojas u domeni "Radio".

Pritisnite  da biste odabrali

domenu "Radio", a zatim  da biste prikazali izbornik za odabir željenog pojasa između FM, AM ili DR (digitalni zemaljski radio), a zatim odaberite

pojas pritiskom na  ili , a

zatim  za potvrđivanje.

Izvor zvuka možete odabrati i iz domene "Mediji".

Pritisnite  odaberite domenu

"Multimedija" pritiskom na  ili 

, a zatim  za potvrđivanje. Odabir audio izvora.

Kad spojite izvor medija USB dok je audiosustav uključen, tada će se izvor automatski prebaciti na novi medij i početi reproducirati njegov sadržaj.

Kad spojite izvor medija Bluetooth® dok je audiosustav uključen, ako je reprodukcija audio izvora već bila Bluetooth®, tada će se medijski sadržaj prebaciti i početi automatski reproducirati na audiosustavu.



# OPĆE INFORMACIJE

## Jačina zvuka

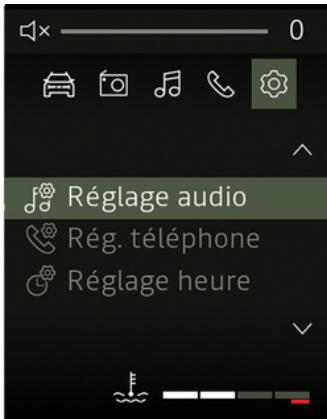
3



Ponovno kratko pritisnite gumba ,

 ili  da biste nastavili slušati trenutni izvor zvučnih zapisa.

Prilagodite glasnoću pritiskom na ,

ili  s pomoću kontrole na upravljaču.

Kratkim pritiskom gumba  povećava se glasnoća za jedan stupanj.

### Isključivanje zvuka

Kratko pritisnite  da biste isključili zvuk.

## Slušanje radija

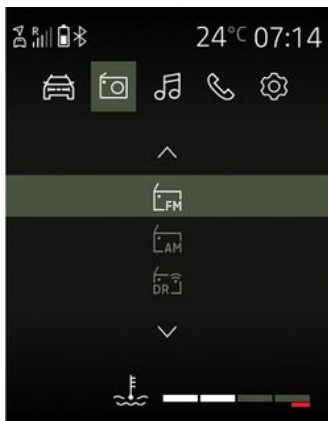

### Odaberite radijski frekvencijski pojas

Da biste odabrali željeni pojas između FM, AM ili DR (digitalni zemaljski

radio), pritisnite  da biste pristupili domeni "Radio", odaberite pojas

pritiskom na  ili , a zatim

 za potvrđivanje.

### Odabir radijske postaje

Nekoliko je načina odabira i pretraživanja radijskih postaja:

– "način popisa" dostupan u DR i FM;

– "ručni način" dostupan u AM i FM.

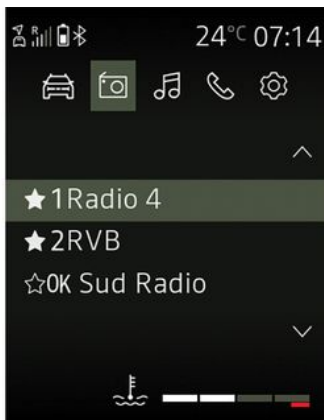

### "način rada Popis"

Taj način omogućuje pretraživanje dostupnih postaja pretraživanjem popisa postaja abecednim redoslijedom, a zatim prema frekvenciji (za postaje koje se emitiraju bez



naziva) s pomoću  ili , a



zatim  za potvrđivanje.

Radijska stanica na kojoj se zaustavite na popisu automatski će se početi reproducirati ubrzo nakon toga.

Da biste se vratili na popis postaja,

pritisnite  ili pregledavajte s

pomoću  na kontroli na upravljaču,  ili .

Pritisnite i držite  ili  da biste se vratili na vrh popisa.

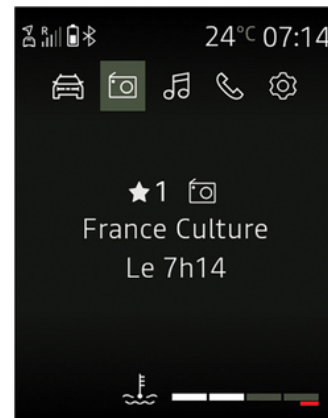





Za najnoviji popis radijskih stanica ažurirajte popis radijskih stanica.

Da biste saznali više o popisu radijskih postaja, pogledajte informacije u poglavljima "Ažuriranje popisa FM" i "Ažuriranje popisa DR" u ovom odjeljku.

### "ručni način rada"

## ZVUK / MULTIMEDIJA

Ručni način omogućava vam pretraživanje postaja pregledom frekvencija u FM i AM:

- pomaknite se na više frekvencije s pomoću  na kontroli na upravljaču ili  ;
- pomaknite se na niže frekvencije s pomoću  na kontroli na upravljaču ili .

Pritiskom na  ili  :

- kratko pritisnite: za pretraživanje prema frekvencijskom koraku;
- dugo pritisnite: za automatsko pretraživanje dostupne postaje.

### Informacije o radiju / multimedijском sadržaju

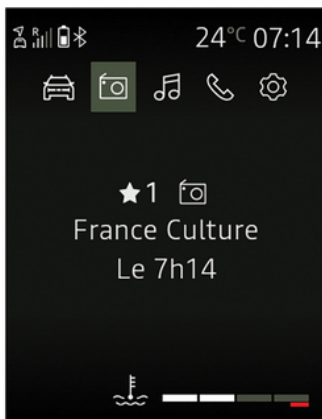

Ova funkcija prikazuje informacije o frekvenciji koju želite vidjeti na zaslonu (pogledati iznad). Prikazuje se automatski nakon kratkog vremena ili nakon pritiska na .

### Memoriranje radijskih postaja

Možete pohraniti do šest stanica koje će se uvijek prikazivati na vrhu popisa stanica ("omiljene" stanice).

Odaberite frekvencijski pojas (FM, DR), a zatim odaberite radijsku stanicu na jedan od gore opisanih načina.

Da biste pohranili postaju, pritisnite i

držite  na trenutnom popisu za reprodukciju i odaberite položaj u favoritima. Kratak zvučni signal potvrđuje da je postaja spremljena kao omiljena postaja.

Pregledavajući popis od početka i dalje ćete moći pronaći svoje omiljene stanice u području pod nazivom « -- MEM -- ». Nakon toga dolazi cjelovit popis postaja sortiran abecednim redoslijedom u području pod nazivom " -- LIST -- ».

Radijska stanica na kojoj se zaustavite automatski će se početi reproducirati ubrzo nakon toga. Da biste se vratili na

popis postaja, pritisnite  ili

pregledavajte s pomoću  na

kontroli na upravljaču,  ili .



## ZVUK / MULTIMEDIJA



### Odabir radio stanice

Odaberite željeni pojas (FM, DR ili AM)

uzastopnim pritiskanjem .

Taj popis može sadržavati do 100 radijskih stanica pohranjenih pri posljednjem ažuriranju popisa.

upotreba  na kontroli na

upravljaču,  ili  da biste se pomicali među radijskim postajama na popisu FM, DR.

## Audioizvori medija

Vaš je audio sustav opremljen USB priključkom, kao i Bluetooth® vezom za povezivanje s vanjskim izvorima zvuka.

**Napomena:** među pomoćnim su formatima izvora zvučnih zapisa MP3, WMA i AAC.

## USB Spajanje

### Spajanje

Priključite utikač MP3 uređaja, prijenosnog digitalnog audio uređaja ili USB pogon USB priključak.

Nakon priključivanja utičnice uređaja, automatski se prikazuje zapis čija reprodukcija je u tijeku.

### upotreba

Kad priključite vanjski izvor zvuka, prvi zvučni zapis automatski će početi reprodukciju.

Audio sustav automatski ponovno pokreće zadnju reproduciranu pjesmu ako je vanjski audio uređaj prethodno bio spojen na audio sustav.



Nakon spajanja vašeg vanjskog uređaja s izvorom zvuka njegovom sadržaju možete pristupiti putem izbornika multimedijskog sustava. Pohranjuje popise za reprodukciju

identične onima na vašem vanjskom reproduktoru zvuka.

Za pristup sadržaju vanjskog izvora zvuka putem audiosustava:

– pritisnite  da biste se vratili na popis za reprodukciju;

ili

– okrećite  na kontroli na upravljaču ili pritisnite  ili  da biste se pomicali među pjesmama.

Zatim, za izmjenu trenutačnog popisa za reprodukciju:

– pritisnite  da biste prikazali mape ili kriterij za odabir. Ponovno

pritisnite  da biste se vratili na prethodnu mapu;

ili

– pritisnite  da biste odabrali mapu, popis za reprodukciju ili slušali odabranu pjesmu.

### Punjenje s pomoću USB priključka

Kada je USB utikač vašeg prijenosnog digitalnog audio uređaja ili telefona spojen u USB uređaj se tijekom uporabe može puniti i održavati razinu napunjenosti.

**Napomena:** neki se uređaji ne pune ili ne održavaju razinu napunjenosti baterije dok su spojeni na USB priključak audiosustava.

## Audio reprodukcija Bluetooth®

Da biste mogli koristiti svoj Bluetooth® prijenosni audio uređaj, prilikom prve upotrebe morate ga upariti s vozilom. Pogledajte poglavlje "Uparivanje, uklanjanje telefona s popisa uparenih uređaja".

Uparivanje omogućuje audio sustavu da prepozna i upamti Bluetooth® prijenosni digitalni audio uređaj.

### Napomena:

– ako je vaš Bluetooth® prijenosni digitalni audiouređaj opremljen funkcijama telefona i funkcijama prijenosnog uređaja za reprodukciju, uparivanjem jedne od ovih funkcija automatski će se upariti i druga;

– broj je dostupnih funkcija promjenjiv i ovisi o vrsti prijenosnog digitalnog audio uređaja i njegovoj kompatibilnosti s audio sustavom.

## ZVUK / MULTIMEDIJA



### Spajanje na vozilo

Da biste mogli pristupati svim njegovim značajkama, vaš prijenosni digitalni audiouređaj mora biti povezan s audiosustavom putem Bluetooth® **a** ili USB **b**.



Rukujte prijenosnim audio uređajem kada vam to uvjeti u prometu dozvoljavaju.

Pospremite prijenosni audio uređaj dok vozite (postoji opasnost od izbacivanja u slučaju naglog kočenja ili udara).

Za već upareni uređaj izvedite sljedeće operacije:

- aktivirajte povezivanje s Bluetooth® radijem;
- omogućite povezivanje s telefonom ili prijenosnim digitalnim audiouređajem Bluetooth® i učinite ga vidljivim drugim uređajima (pogledajte korisnički priručnik za svoj uređaj);
- odaberite izvor zvučnih zapisa Bluetooth® uzastopnim pritiskanjem



- u uređajima koje je otkrio sustav multimedije odaberite vanjski audio uređaj ili telefon za povezivanje putem Bluetooth® veze.

### upotreba

Vaš prijenosni digitalni audio uređaj mora biti spojen na audio sustav kako biste mogli pristupiti svim njegovim funkcijama.

**Napomena:** prijenosni digitalni reproduktor zvučnih zapisa ne može se povezati s audiosustavom ako prethodno nije uparen.





Nakon spajanja Bluetooth® prijenosnog digitalnog audiouređaja, njime možete upravljati putem audiosustava.

Kad je vanjski izvor zvučnih zapisa povezan **c**, automatski se pokreće reprodukcija prve pjesme **d**.

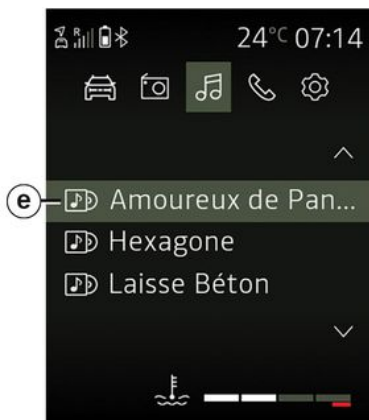
3



Pritisnite  na kontroli na upravljaču da biste se vratili na popis za reprodukciju **e**.

Pritisnite  ili  da biste se pomicali među pjesmama.

Da biste se vratili na zaslon za

reprodukciju **d**, pritisnite  ili pričekajte trenutak da popis za reprodukciju automatski nestane.

**Napomena:** dostupnost funkcija ovisi o vrsti prijenosnog digitalnog reproduktora zvučnih zapisa i njegovoj kompatibilnosti s audiosustavom.

## Nasumično reproducirajte " MIX »

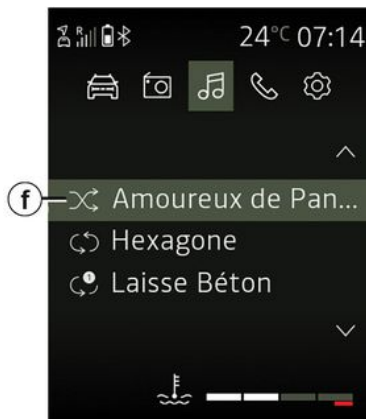

Pritisnite i držite  da biste nasumično reproducirali sve pjesme u mapi.

Funkcija " MIX " je svjetlo upozorenja **f** koje se pojavljuje na zaslonu. Odmah se nasumično odabire neka pjesma. Uređaj nasumično prebacuje s jedne na drugu pjesmu.

Ponovno pritisnite i držite  da biste deaktivirali funkciju nasumične reprodukcije: svjetlo upozorenja " MIX " je svjetlo upozorenja **f** koje će nestati.

Ako isključite audio sustav, isključit će se nasumična reprodukcija.

## Ponavljanje "RPT"

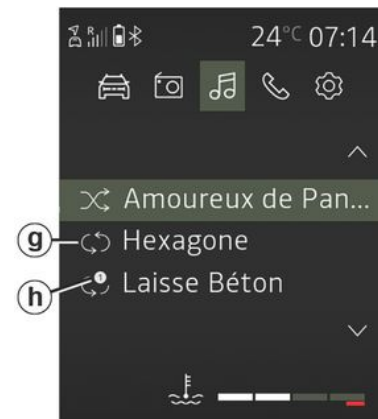

Ova funkcija omogućuje ponavljanje popisa za reprodukciju.

Kratko pritisnite  da biste omogućili funkciju ponavljanja na cijelom popisu za reproduciranje.

Funkcija " RPT " je svjetlo upozorenja **g** koje se pojavljuje na zaslonu.

Ponovno kratko pritisnite  da biste ponovili trenutnu pjesmu: "1" **h** će se pojaviti na simbolu " RPT ».

Ponovno kratko pritisnite  da biste deaktivirali funkciju ponavljanja, svjetlo upozorenja " RPT " **g** će nestati.

## ZVUK / MULTIMEDIJA

Možete se koristiti i sljedećim mogućnostima za reprodukciju: u glavnom izborniku odaberite domenu "Mediji" i zatim USB izvor.





Prijenosnim digitalnim audio uređajem rukujte samo kada vam to dozvoljavaju uvjeti u

prometu.

Tijekom vožnje postavite prijenosni digitalni audio uređaj na sigurno mjesto (postoji opasnost da izleti u slučaju naglog kočenja ili udarca).

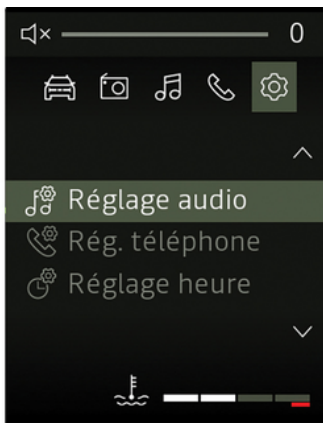
### Isključivanje zvuka / pauza



Kratko pritisnite  da biste isključili zvuk ili pauzirali pjesmu.

Ponovno kratko pritisnite  ili izvedite radnju nad trakom glasnoće da biste ponovno uključili zvuk ili reproducirali pjesmu.

Zvuk audio sustava automatski se uključuje prilikom promjene izvora ili tijekom emitiranja automatskih vijesti.



# TELEFON





## Uparivanje/uklanjanje telefona s popisa uparenih uređaja

### Bluetooth® Spajanje

Postupak za uključivanje Bluetooth® funkcije audio sustava:

- pritisnite  da biste pristupili glavnom izborniku;
- odaberite domenu "Postavke", a zatim "Postavke telefoniranja" nakon čega slijedi "Bluetooth®" pritiskom na

 ili , a zatim  da biste potvrdili;

- odaberite "DA" s pomoću  ili , a zatim potvrdite pritiskom na . Simbol Bluetooth® će se zatim kontinuirano pojavljivati na traci stanja  na zaslonu.



Iz sigurnosnih razloga, ova podešavanja vršite dok vozilo stoji.

### Uparivanje telefona

Za upotrebu sustava slobodne ruke uparite svoj Bluetooth® mobilni uređaj s vozilom. Provjerite je li funkcija Bluetooth® vašeg telefona aktivirana i je li njegov status postavljen na "vidljiv".

Uparivanje sustavu za telefoniranje u načinu rada slobodne ruke omogućuje da prepozna i upamti telefon.

Možete upariti do šest telefona, ali samo jedan može biti povezan odjednom.

Uparivanje možete učiniti putem audio sustava ili preko telefona.

Vaš audio sustav i telefon moraju biti uključeni.



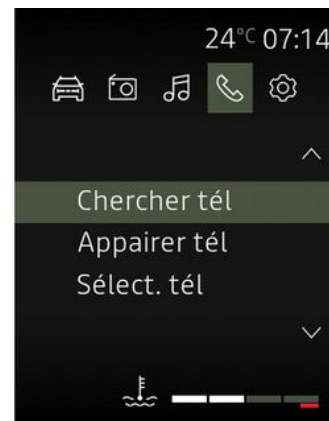

**Napomena:** ako uparite novi telefon dok je s audiosustavom već povezan drugi telefon, on će biti odspojen i zamijenjen novouparenim telefonom.





### Uparivanje Bluetooth® telefona s audiosustavom putem audiosustava

Ovaj vam način omogućuje pretraživanje pomoću funkcije Bluetooth® na audiosustavu.

Za uparivanje telefona napravite sljedeće:

- uključite Bluetooth®;
- pritisnite  da biste pristupili glavnom izborniku;
- odaberite domenu "Postavke", a zatim izbornik "Postavke telefoniranja" pritiskom na  ili , a zatim  da biste potvrdili;

## TELEFON

– odaberite "Traženje telefona" s pomoću  ili , a zatim  za potvrđivanje.

Na zaslonu se prikazuje poruka.

Pritisnite  da biste počeli pretraživati.

Započet će traženje Bluetooth® uređaja u blizini (traženje može potrajati do 60 sekundi).

Odaberite telefon koji želite upariti s

pomoću  ili , a zatim potvrdite

pritiskom na .

Prihvatite zahtjev za uparivanje na svom Bluetooth® uređaju.

Kad se na zaslonu audiosustava prikaže poruka "Naziv povezanog Bluetooth uređaja", to znači da je uređaj Bluetooth® automatski pohranjen i povezan s vozilom.

Vaš je uređaj tada vidljiv na popisu prepoznatih telefona, kojima se može pristupiti i putem podizbornika "Odabir telefona".

Ako uparivanje nije uspjelo nakon 60 sekundi, pojavit će se poruka "Uparivanje nije uspjelo". Ponovite te operacije da biste izvršili željenu radnju.

Dodatne informacije potražite u knjižici uputa telefona.

**Napomena:** ovisno o telefonu, može biti korisno prihvatiti prijenos telefonskog imenika i povijesti poziva.

### Uparivanje Bluetooth® telefona s audiosustavom putem telefona

Taj način omogućuje pretraživanje pomoću funkcije Bluetooth® na telefonu.

Kako biste uparili telefon, napravite sljedeće:

– pritisnite  da biste pristupili glavnom izborniku;

– odaberite domenu "Telefon" s

pomoću  ili , a zatim  da biste potvrdili;

– odaberite "Uparivanje telefona" s

pomoću  ili , a zatim  za potvrđivanje.

Na zaslonu audiosustava pojavljuje se poruka "Unesite kod: XXXXXX" i kreće odbrojavanje 60 sekundi.

Audio sustav vidljiv je drugim Bluetooth® uređajima na približno 60 sekundi.

Potražite audio sustav s pomoću gumba telefona i zatim ga odaberite (pogledajte korisnički priručnik za

telefon) ili prihvatite kod za uparivanje s vašim telefonom.

Funkcija " MY CAR " ili " Dacia Media Control Multimédia " poruke su koje se prikazuju na zaslonu audiosustava kao potvrda da je vaš telefon uparen i povezan s audiosustavom.

Funkcija " Dacia Media Control Multimédia " poruka je koja se pojavljuje na zaslonu samo ako je Dacia Media Control aplikacija povezana s audiosustavom i ako je aplikacija instalirana na vaš pametni telefon.

Ako uparivanje ne uspije, zaslon audiosustava vraća se na domenu "Telefon".

# TELEFON

## Uklanjanje telefona s popisa uparenih uređaja



3







Uklanjanje omogućuje brisanje telefona iz memorije audiosustava.

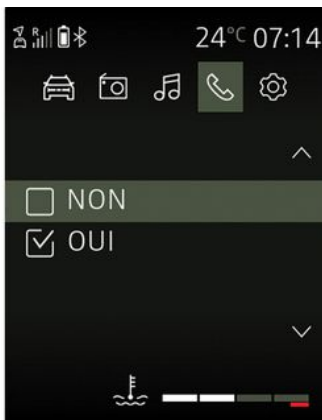

Da biste telefon uklonili ili izbrisali s popisa uparenih uređaja u memoriji audiosustava, poduzmite sljedeće korake:

- pritisnite  da biste pristupili glavnom izborniku;
- odaberite domenu "Telefon", a zatim

"Izbrisi telefon" pritiskom na  ili , a zatim  da biste potvrdili;





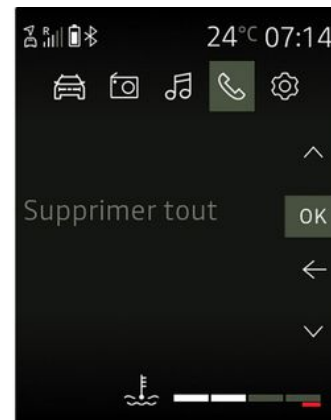

– odaberite telefon za koji želite poništiti uparivanje s pomoću  ili , a zatim  da biste potvrdili;



– odaberite "DA" s pomoću  ili , a zatim  za potvrđivanje. ako je već pohranjeno šest telefona, sustav nudi brisanje jednog od uređaja. Kad odaberete "DA", bit ćete preusmjereni na izbornik "Brisanje telefona".



Da biste poništili uparivanje i izbrisali sve telefone iz memorije audiosustava:

- pritisnite  da biste pristupili glavnom izborniku;
- odaberite domenu "Postavke", a zatim izbornik "Postavke telefoniranja"

i "Izbrisi sve" pritiskom na  ili , a zatim  da biste potvrdili;

– odaberite "DA" s pomoću  ili , a zatim  za potvrđivanje.

**Napomena:** izbrisati će se svi kontakti u imeniku i zapisniku poziva u sinkroniziranom audio sustavu.



## TELEFON



Vaš sustav za telefoniranje u načinu rada slobodne ruke ima za cilj olakšati komunikaciju i smanjiti faktore opasnosti, ali to ne znači da oni ne postoje. Obavezno poštujte zakone koji su na snazi u zemlji u kojoj se nalazite.

# TELEFON

## Povezivanje/Odspajanje telefona

### Povezivanje uparenog telefona

Vaš telefon mora biti povezan sa sustavom za telefoniranje u načinu rada slobodne ruke za pristup svim njegovim funkcijama.

Telefon nije moguće povezati sa sustavom za telefoniranje u načinu rada slobodne ruka ako prethodno s njim nije uparen.

Pogledajte informacije o uparivanju telefona u odjeljku "Uparivanje / poništavanje uparivanja telefona".

**Napomena:** veza vašeg telefona Bluetooth® mora biti aktivirana i postavljena na "vidljiv".

### Automatsko povezivanje

Čim se uključi kontakt na vozilu, audio sustav traži uparene telefone u blizini.

**Napomena:** zadnji telefon koji je povezan imat će prioritet.

Traženje se nastavlja sve dok se ne pronađe upareni telefon (ovo traženje može potrajati nekoliko minuta).

**Napomena:** da biste saznali više o popisu kompatibilnih telefona, obratite se ovlaštenom zastupniku:

– kod uključenog kontakta, povezivanje vašeg telefona može se

provesti automatski. Možda ćete morati uključiti funkciju automatskog Bluetooth® povezivanja vašeg telefona sa sustavom slobodne ruke. Da biste to napravili, pogledajte korisnički priručnik telefona;

– ako se pri ponovnom spajanju u doseg handsfree sustava nađu dva uparena telefona, zadnji telefon koji je bio povezan imat će prioritet, čak i ako je taj telefon izvan vozila ali u doseg handsfree sustava;

– ako je u trenutku povezivanja s vašim sustavom za telefoniranje u načinu rada slobodne ruke poziv već u tijeku, telefon će se automatski povezati i razgovor će se prebaciti na zvučnike.



Vaš sustav za telefoniranje u načinu rada slobodne ruke ima za cilj olakšati komunikaciju i smanjiti faktore opasnosti, ali to ne znači da oni ne postoje. Obavezno poštujujte zakone koji su na snazi u zemlji u kojoj se nalazite.



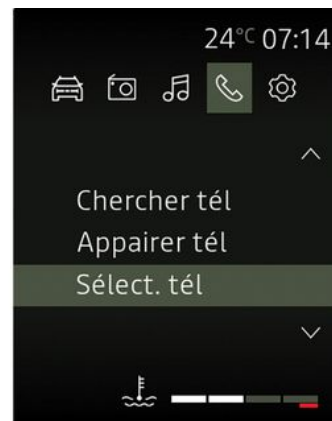

Iz sigurnosnih razloga, ova podešavanja vršite dok vozilo stoji.



### Ručno povezivanje (promjena spojenog telefona)

Pritisnite  da biste pristupili glavnom izborniku, u domeni "Telefon" odaberite izbornik "Odabir telefona"

pritisnom na  na kontroli na

upravljaču,  ili , a zatim  za potvrđivanje.

## TELEFON

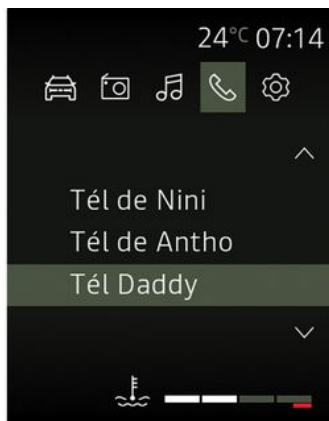

Prikazuje se popis već uparenih telefona.

Na popisu odaberite telefon koji želite

povezati tako da pritisnete  na

kontroli na upravljaču,  ili ,

a zatim  za potvrđivanje.

Pojavit će se poruka za potvrdu spajanja telefona.

**Napomena:** ako je neki telefon već povezan pri prijelazu na drugi telefon, postojeća se veza automatski zamjenjuje onom s novim telefonom.

### Neuspjelo povezivanje

U slučaju neuspjelog povezivanja provjerite:

- da je vaš telefon uključen
- baterija vašeg telefona nije se ispraznila;
- da je vaš telefon već uparen sa sustavom za handsfree telefoniranje
- Bluetooth® je sada omogućen na vašem telefonu i audiosustavu.
- je li telefon konfiguriran za prihvaćanje zahtjeva za povezivanje s audio sustavom.

**Napomena:** duža upotreba sustava za handsfree telefoniranje brže prazni bateriju telefona.

### Informacije o telefonu.

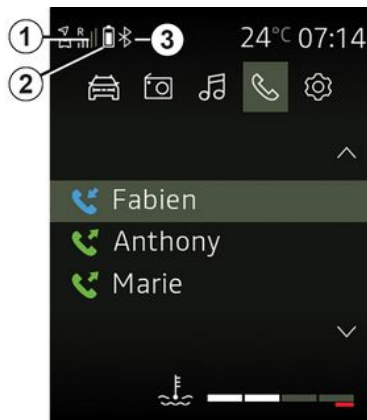

Nakon spajanja audiosustav prikazuje podatke o telefonu:

- status mreže na kojoj je telefon **1**;
- razinu napunjenosti baterije telefona **2**;
- vrstu veze s multimedijским sustavom **3**.

### Odspajanje telefona

Za odspajanje telefona možete:

- deaktivirati funkciju Bluetooth® u audiosustavu;
- isključiti funkciju Bluetooth® na telefonu;
- izbrisati upareni telefon putem audio sustava. Pogledajte informacije o poništavanju uparivanja telefona u odjeljku "Uparivanje, poništavanje uparivanja telefona".

Ako je telefon isključen, bit će odspojen.

Nakon toga na zaslonu audio sustava prikazuje se poruka kojom se potvrđuje odspajanje telefona.

**Napomena:** ako je poziv u tijeku u trenutku odspajanja, razgovor će se automatski prebaciti na vaš telefon.

Da biste deaktivirali Bluetooth® na audiosustavu, pogledajte informacije o funkciji "Bluetooth® u odjeljku "Općeniti opis".

# TELEFON

Upute za onemogućavanje funkcije Bluetooth® na pametnom telefonu potražite u knjižici uputa telefona.

Da biste poništili uparivanje i izbrisali telefon Bluetooth®, pogledajte informacije o poništavanju uparivanja u odjeljku "Uparivanje, poništavanje uparivanja telefona".





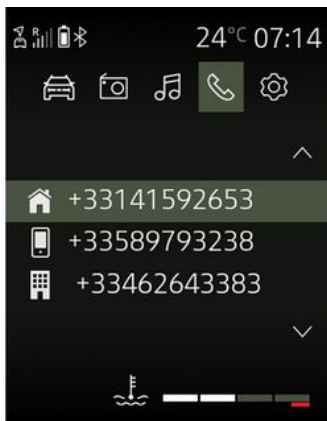



## Pozivanje/primanje poziva

### Pozivanje kontakta iz zapisnika poziva



Postupak za prikaz popisa svih poziva:

– pritisnite  da biste pristupili glavnom izborniku, odaberite domenu

"Telefon" pa pritisnite  ili   
odaberite "Pozivi" pritiskom na  ili , a zatim  da biste potvrdili;  
– Odaberite kontakt ili broj koji želite nazvati tako da pritisnete  ili , a zatim  da biste uspostavili poziv.

### Primanje poziva

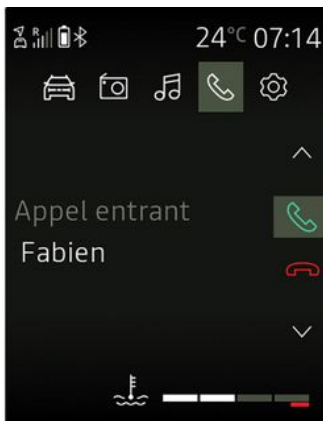





Prilikom primanja poziva broj pozivatelja prikazuje se na zaslonu audiosustava (ta funkcija ovisi o opcijama na koje ste pretplaćeni kod mobilnog operatera).

Ako se broj pozivatelja nalazi u jednoj od memorija, prikazuje se ime kontakta umjesto broja.





Ako nije moguće prikazati broj pozivatelja, na zaslonu audiosustava prikazat će se poruka "Skriveni broj".

Prihvatanje dolaznog poziva:

– odaberite ikonu  s pomoću   
ili , a zatim  da biste potvrdili;  
ili

– kratko pritisnite .

Odbijanje dolaznog poziva:

– odaberite ikonu  s pomoću   
ili , a zatim  da biste potvrdili;  
ili

– pritisnite i držite .



Preporučljivo je zaustaviti vozilo prilikom unosa broja ili traženja kontakta.

# TELEFON

## Primanje drugog poziva

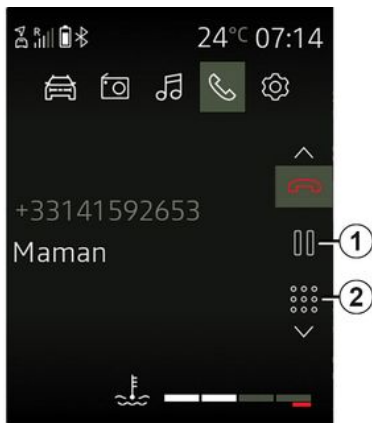

Prilikom primanja drugog poziva broj drugog pozivatelja prikazuje se na zaslonu audiosustava (ta funkcija ovisi o opcijama na koje ste pretplaćeni kod mobilnog operatera). Možete učiniti sljedeće:

– prihvatite dolazni poziv tako da

odaberete  ;

– odbijte dolazni poziv tako da

odaberete  ;

– stavite dolazni poziv na čekanje tako da odaberete **1**.

Da biste završili poziv tijekom razgovora, pritisnite .

## Tijekom poziva

Možete učiniti sljedeće:

– podesite glasnoću pritiskom na 

ili  ;

– prekinite poziv pritiskom na .

Pritisnite  ili , a zatim  za potvrđivanje.

Možete:

– prihvatite dolazni poziv / nastavite poziv stavljen na čekanje tako da

odaberete  ;

– prekinite poziv tako da odaberete

 tijekom razgovora;

– stavite poziv na čekanje tako da odaberete **1**;

– odaberite **2** da biste s pomoću tipkovnice audiosustava unosili znamenke.

 Sustav omogućuje upravljanje funkcijom dvostrukog poziva dok je telefon spojen (ovisno o pretplati).

## Upotreba tipkovnice tijekom poziva

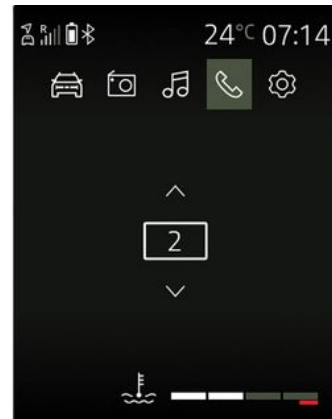



Za upotrebu tipkovnice audiosustava tijekom poziva:

– odaberite tipkovnicu audiosustava s

pomoću  ili , a zatim  da biste potvrdili;

## TELEFON

– odaberite broj znakova s pomoću

 ili , a zatim  da biste potvrdili izbor.

**Napomena:** da biste se vratili na



prethodni zaslon, pritisnite .

3

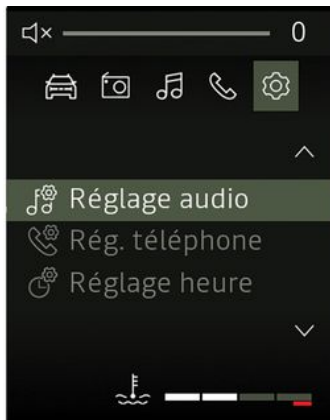
# PODEŠAVANJA SUSTAVA



Pregledavajte na glavnom izborniku

pritisком на  ili  dok ne dođete do domene "Postavke".

Dostupna su sljedeća podešavanja:

- "Postavke zvuka";
- "Postavke telefona";
- "Parametri vozila";
- "Postavke vremena";
- ...



Iz sigurnosnih razloga ova podešavanja obavljajte dok je vozilo zaustavljeno.

## Audio podešavanja

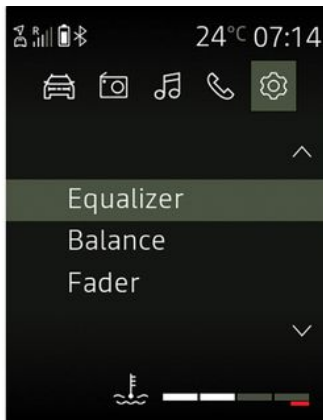

U domeni "Postavke".

Odaberite izbornik "Postavke zvuka"

pa "Postavke zvuka" i  za potvrđivanje.

Dostupna su sljedeća podešavanja:

- "Equaliser";
- "Ambijentalno podešavanje";
- "Glasnoća km/h";
- « Pojačavanje bas tonova » ;
- "Ponovno postavi".

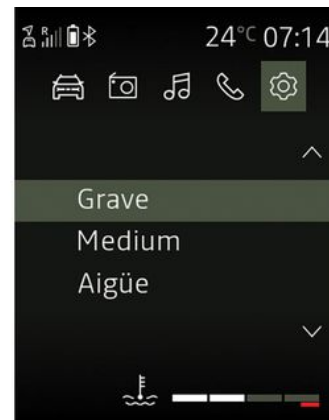

### "Ekvilizator"

Odaberite "Ekvilizator" pa pritisnite



da biste pristupali raznim odjeljcima sljedećim redoslijedom:

- « Duboki tonovi » ;
- "Srednji tonovi";
- « Visoki tonovi ».

### "Ambijentalno podešavanje" (raspodjela zvuka)

Funkciji "Ambijentalno podešavanje" da biste prilagodili raspodjelu zvuka u putničkom prostoru:

- "Balans" (raspodjela zvuka lijevo/desno);

## PODEŠAVANJA SUSTAVA

– ovisno o vozilu; "Regulator glasnoće" (raspodjela zvuka sprijeda/straga).

Vrijednost svake postavke možete

promijeniti pritiskom na  ili .

Pritisnite  da biste potvrdili i vratili se na prethodni odabir.

### "Podešavanje glasnoće sukladno brzini"

Glasnoća audio sustava mijenja se sukladno brzini vozila.

Odaberite izbornik "Postavke zvuka" pa potvrdite "Glasnoća km/h" tako da

jedanput pritisnete .

Da biste postavili željenu postavku, odaberite jedno od sljedećeg:

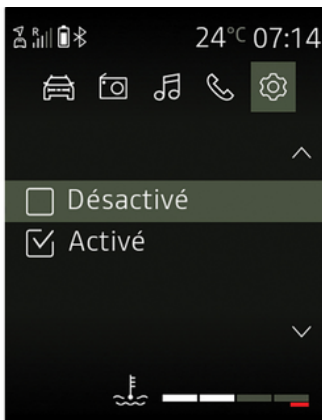

- « OFF » ;
- "Vrlo niska";
- « Niska » ;
- « Srednji » ;
- "Visoka";
- « Vrlo visoko ».



### « Pojačavanje bas tonova »



Funkcija "Pojačavanje bas tonova" može se koristiti za pojačanje basa pri slušanju na niskoj glasnoći.

Otvorite "Postavke zvuka" pa potvrdite "Pojačavanje bas tonova" pritiskom na

 ili , a zatim pritisnite  za potvrđivanje.



Da biste aktivirali/deaktivirali tu funkciju, odaberite "Aktivirana" ili

"Deaktivirana" pritiskom na  ili

, a zatim  za potvrđivanje.



### "Zadane audio postavke"

Pregledavajte na glavnom izborniku

pritiskom na  ili  dok ne dođete do domene "Postavke". Prikažite izbornik "Postavke zvuka" pa odaberite "Postavke zvuka", a zatim "Ponovno postavi".

Odaberite "DA" ili "NE".

Sva audio podešavanja vraćaju se na zadane postavke.





 Jedanput pritisnite gumb  da biste se vratili na prethodni izbornik.

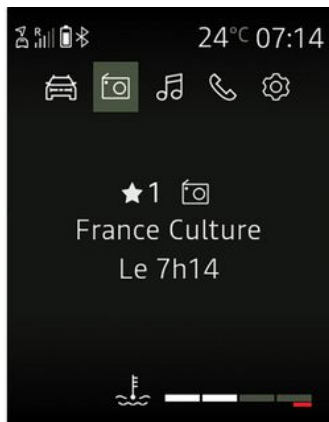

# PODEŠAVANJA SUSTAVA

## Podešavanja radija



Prikažite izbornik postavki kratkim pritiskom na , odaberite domenu "Postavke", a zatim "Postavke zvuka" i "Postavke radija" pritiskom na  ili , a zatim  za potvrđivanje.



Raspoložive su sljedeće funkcije:

- "Ažuriranje FM popisa";
- "Ažuriranje DR popisa";
- « Simulcast » ;
- "Prioritet za DR";
- « TA » ;
- « AF ».

### "Ažuriranje popisa "FM"

Ova vam značajka omogućuje ažuriranje svih stanica FM na području u kojem se nalazite.

U domeni "Postavke" odaberite izbornik "Postavke radija" pa "Ažuriranje FM popisa" pritiskom na

 ili , a zatim  za potvrđivanje.

Započet će automatsko ažuriranje stanica FM u tom području. Poruka "Ažuriranje FM popisa" prikazuje se na instrumentnoj ploči.

Nakon dovršetka ažuriranja na zaslonu se prikazuje poruka "FM popis je ažuriran".

### "Ažuriranje popisa "DR"

Ova vam značajka omogućuje ažuriranje svih stanica DR na području u kojem se nalazite.

U domeni "Postavke" odaberite "Postavke zvuka", "Postavke radija", a zatim "Ažuriranje DR popisa" pritiskom

na  ili , a zatim  za potvrđivanje.

Započet će automatsko ažuriranje stanica DR u tom području. Poruka "Ažuriranje DR popisa" prikazuje se na instrumentnoj ploči.

Nakon dovršetka ažuriranja na zaslonu se prikazuje poruka "DR popis je ažuriran".

**Napomena:** ako se uz  odabere drugi izvor, FM ili DR popis nastavlja se ažurirati u pozadini.

### « Simulcast »

Ovisno o zemlji, ova funkcija prebacuje se iz DR stanice u ekvivalentnu FM stanicu ako se izgubi digitalni signal.

Ako je aktivirano "FM/DR istodobno emitiranje", možda će postojati kašnjenje od nekoliko sekundi pri prijelazu s FM na DR ili s DR na FM. Moguće su i razlike u glasnoći zvuka.

Sustav će se automatski vratiti na DR čim se primi digitalni signal.

**Napomena:** tijekom simulcasta ispred naziva postaje stavlja se prefiks " FM> ».

### "Prednost za DR"

Ovisno o zemlji, ova funkcija omogućuje vam odabir FM stanice (ako je tražena radijska stanica dostupna i u digitalnom obliku) i prebacivanje na ekvivalentnu DR stanicu za bolju kvalitetu zvuka.

**Napomena:** dok je DR prioriziran, ispred naziva postaje stavlja se prefiks " DR> ».

### « TA »



Kada je uključena ova značajka, vaš audiosustav pretražuje i automatski reproducira informacije o stanju u

## PODEŠAVANJA SUSTAVA

prometu kad neke radijske stanice "FM" ili "DR" emitiraju nove izvještaje.

Za uključivanje ili isključivanje ove funkcije:

– u domeni "Postavke" odaberite izbornik "Postavke zvuka" pa

"Postavke radija" pritiskom na  ili , a zatim  da biste potvrdili;

– odaberite "TA" pritiskom na  na

upravljaču, a zatim  da biste potvrdili;

– odaberite "ON" ili "OFF" kako biste aktivirali ili deaktivirali funkciju "TA".

### "AF" (automatsko ponovno ugađanje AF)

Frekvencija stanice FM mijenja se prema zemljopisnom području.

Neke postaje koriste sustav RDS uglavnom za automatsko ponovno ugađanje "AF" dok je vozilo u pokretu.

## Podešavanje telefona

Ovom funkcijom možete podesiti postavke telefona spojenog na audio sustav.

Pregledavajte na glavnom izborniku

pritiskom na  ili  dok ne dođete do domene "Postavke".

Odaberite "Postavke telefoniranja", a zatim  za potvrđivanje.

Dostupna su sljedeća podešavanja:

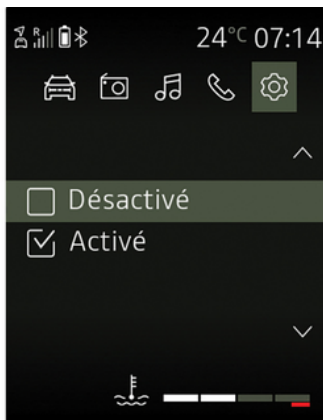

- "Traženje telefona";
- "Uparivanje telefona";
- "Odabir telefona";
- "Brisanje telefona";
- "BT UKLJUČEN / ISKLJUČEN".

Pogledajte odgovarajuće odjeljke.



### "Postavke BT-a" (Bluetooth®)

Pregledavajte na glavnom izborniku

pritiskom na  ili  dok ne dođete do domene "Postavke". Odaberite "Postavke telefoniranja", BT

ON/OFF", a zatim  za potvrđivanje.

Da biste aktivirali audiosustav Bluetooth®, odaberite "Aktiviran"

pritiskom na  ili , a zatim

 za potvrđivanje.

Da biste deaktivirali audiosustav Bluetooth®, odaberite "Deaktiviran"

pritiskom na  ili , a zatim



 za potvrđivanje.

## Odabir jezika

S pomoću ove funkcije možete promijeniti jezik prikaza audio sustava na instrumentnoj ploči.

Prikažite izbornik postavki tako da

pritisnete . Odaberite domenu "Postavke", "Postavke vozila" i "Jezik", pa odaberite željeni jezik pritiskom na

 ili  pa pritisnite  za potvrđivanje.

## Podešavanje sata

Ova funkcija omogućuje postavljanje vremena.

## PODEŠAVANJA SUSTAVA

Prikažite izbornik postavki tako da



pritisnete . Odaberite domenu "Postavke" pa "Postavke sata"



pritiskom na  ili , a zatim

 za potvrđivanje.

Prikazuje se izbornik "Sat":

– pritisnite i držite  da biste postavili sat

– postavite sat pritiskom na  ili , a zatim trenutak pričekajte da se odabrano automatski prebaci s postavke sata na postavku minuta;

– postavite minute pritiskom na  ili , a zatim pričekajte trenutak da se automatski potvrdi valjanost postavke.



Ovisno o marki i modelu telefona, funkcija slobodne ruke možda će biti djelomično ili potpuno nekompatibilna s audio sustavom vašeg vozila.



Iz sigurnosnih razloga ova podešavanja obavljajte dok je vozilo zaustavljeno.

# APLIKACIJA ZA PAMETNI TELEFON DACIA MEDIA CONTROL : OPĆENITI OPIS

## Uvod

« Dacia Media Control » je aplikacija koja se može preuzeti putem pametnog telefona. Na početnoj stranici nudi se pristup četirima domenama:

- "Audio (Radio/Multimedija)";
- « Navigacija » ;
- « Vozilo » ;
- « Telefon ».

**Napomena:** sa svih zaslona imate trajni pristup postavkama i glasnoćama zvuka.

**Napomena:** na početnoj stranici možete:

- pristupati prečacima i favoritima prelaskom prstom ulijevo
- pristupati widgetima prelaskom prstom udesno

## Zaslon



## Početna stranica

1. Informacijsko područje (vrijeme, mogućnosti povezivanja, vanjska temperatura);
2. Početna stranica;
3. Pokazivači stranica;
4. "Audio": upravljanje izvorima radija (radio ili multimedija);
5. "Navigacija": upravljanje navigacijom;
6. "Vozilo": upravljanje potrošnjom goriva, ekovožnja itd.
7. "Postavke": upravljanje postavkama Dacia Media Control » ;

8. "Telefon": upravljanje funkcijama telefoniranja.

## Spajanje

Provjerite je li telefon uparen s audiosustavom (pogledajte odlomak o uparivanju telefona u odjeljku "Uparivanje, poništavanje uparivanja telefona).

**Napomena:** Bluetooth® vašeg telefona mora biti aktiviran i postavljen na "vidljivo" (da biste saznali više, pogledajte korisnički priručnik za vaš uređaj).

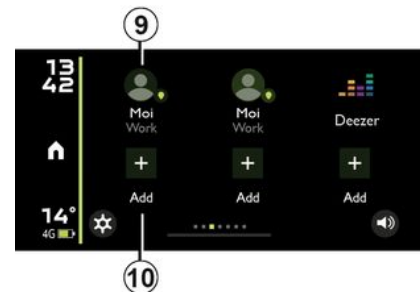

## Omiljene zaslonske

Funkcija " Dacia Media Control " aplikacija je koja omogućuje dodavanje prečaca omiljenim funkcijama:

# APLIKACIJA ZA PAMETNI TELEFON DACIA MEDIA CONTROL : OPĆENITI OPIS

- aplikacije;
- kontaktima (adrese, telefonski brojevi itd.).

**9.** pristup funkciji koju ste označili kao omiljenu;

**10.** dodaj u favorite.

## Upravljanje favoritima

Da biste upravljali favoritima, pritisnite gumb **10** da biste dodali favorit na prazno mjesto ili pritisnite i držite favorit. Moći ćete dodati ili izbrisati favorit.

 Preporučujemo da aplikaciju "Dacia Media Control" držite ažurnom.

 Vaš sustav u načinu rada slobodne ruke ima za cilj olakšati komunikaciju i smanjiti faktore opasnosti, ali to ne znači da su oni u potpunosti otklonjeni. Obavezno poštujujte zakone koji su na snazi u zemlji u kojoj se nalazite.



## Zasloni widgeta

Zasloni widgeta omogućuju pregled sažetka različitih funkcija koje su dostupne prilikom korištenja Dacia Media Control. Prikaz widgeta može se prilagoditi:

- reproduktor zvučnih zapisa (multimedija/radio)
- ekovožnja
- potrošnja
- ...

## Upravljanje widgetima

Da biste upravljali widgetima, pritisnite i držite widget da biste ga konfigurirali ili pritisnite gumb + da biste ga dodali.

Moći ćete ga premjestiti ili mu promijeniti veličinu. Popis dostupnih

widgeta možete otvoriti tako da dodirnete prazno mjesto.

Da biste izbrisali widget, pritisnite ga i držite. Pri dnu zaslona pojaviti će se koš za smeće te ćete moći premjestiti aplikaciju u koš. Widget će biti izbrisan.

## "Domena zvuka (radio/multimedija)"

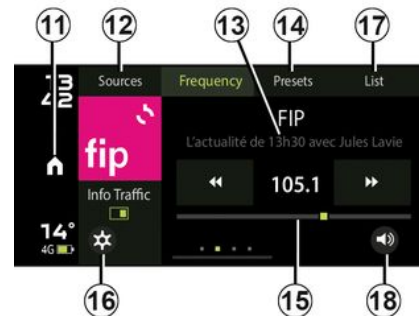

Ta se domena može koristiti za slušanje radijskih postaja i glazbe iz drugih multimedijских izvora (glazba s telefona, Jack), putem priključka USB ili iz aplikacija za slušanje / podcaste. Sadržaj se može razlikovati ovisno o vašem telefonu, automobilu i državi.

# APLIKACIJA ZA PAMETNI TELEFON DACIA MEDIA CONTROL : OPĆENITI OPIS

Za radio su glavne funkcije sljedeće:

11. vratiti se na glavni izbornik
  12. odabir radijskog pojasa (FM, DR ili AM) ili drugog izvora zvučnih zapisa
  13. vidjeti radijsku postaju koja se trenutno emitira
  14. odabir unaprijed postavljenih/omiljenih radijskih postaja.
- Napomena:** aplikacija "Dacia Media Control" dohvaća unaprijed postavljene / omiljene radijske postaje.
15. radiofrekvencijski pojas, informacije o radiofrekvenciji;
  16. pristup postavkama
  17. popis dostupnih postaja;
  18. upravljanje glasnoćom.

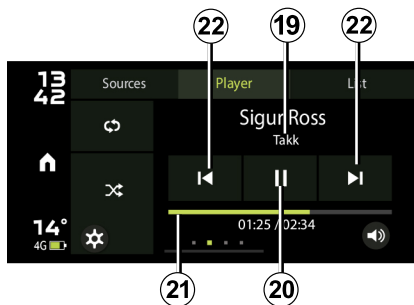

**Za reproduktor multimedije glavne su funkcije sljedeće:**

19. pregled koja se multimedijaska datoteka trenutno reproducira
20. reprodukcija/pauziranje
21. okomiti klizač, preostalo vrijeme za multimedijisku datoteku koja se trenutno reproducira
22. sljedeća / prethodna datoteka.

**"Navigacijska domena"**



U izborniku "Navigacijska domena" nude se sljedeće funkcije:

24. aplikaciju za navigaciju za pametne telefone za planiranje putovanja;
25. aplikacija koja omogućuje geolociranje vozila
26. pristup postavkama.

# APLIKACIJA ZA PAMETNI TELEFON DACIA MEDIA CONTROL : OPĆENITI OPIS

## "Domena vozila"



"Domena vozila" može se koristiti za upravljanje nekom opremom, poput ekovožnje i putnog računala. Omogućuje sljedeće funkcije:

**27.** ekovožnja

**28.** indikatori prosječne i trenutačne potrošnje goriva

**29.** pristup savjetima za vožnju (upute);

**30.** pristup:

- instrumentnoj ploči vozila
- sustavu nadzora tlaka u gumama

## "Domena telefoniranja"

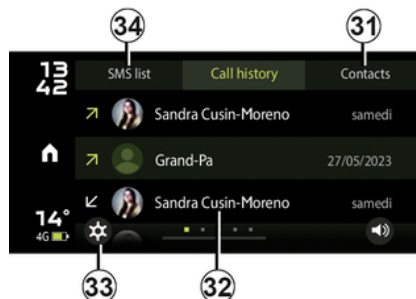

"Domena telefoniranja" omogućuje handsfree upotrebu telefona i omogućuje sljedeće funkcije:

**31.** pristup telefonskom imeniku;

**32.** Pristupite zapisniku poziva.

**33.** pristup postavkama

**34.** pristup vašem SMS.

## Podsjetnik na zaboravljeni telefon

S isključenim motorom i audiosustavom aplikacija "Dacia Media Control" prikazuje poruku upozorenja na zaslonu pametnog telefona uz zvučni signal koji vas

obavještavaju da ste ostavili telefon u vozilu.

**Napomena:** kod nekih se telefona funkcija "Pretvaranje teksta u govor" može koristiti za slušanje poruka. Audio sustav čita poruke naglas.

## Nosač telefona



Ovisno o opremi, dok koristite aplikaciju "Dacia Media Control" telefon se može nalaziti na središnjoj konzoli zahvaljujući njenom ergonomskom obliku **35**.

## Punjenje preko USB priključka

Povezivanjem priključka vašeg telefona USB s USB utičnicom možete

# APLIKACIJA ZA PAMETNI TELEFON DACIA MEDIA CONTROL : OPĆENITI OPIS

puniti bateriju ili držati je napunjenom tijekom upotrebe.



Preporučujemo da aplikaciju " Dacia Media Control " držite ažurnom.



36

## Podešavanje jačine zvuka

Glasnoća se može prilagoditi pritiskom na gumb **36** na zaslonu, a zatim okomitim prelaskom prstom:

**-prijedite prstom gore** da biste povećali glasnoću

**-prijedite prstom dolje** da biste smanjili glasnoću.

Za postizanje željene glasnoće može biti potrebno nekoliko čišćenja.



# APLIKACIJA ZA PAMETNI TELEFON DACIA MEDIA CONTROL : NAVIGACIJSKA DOMENA

## "Navigacijska domena"

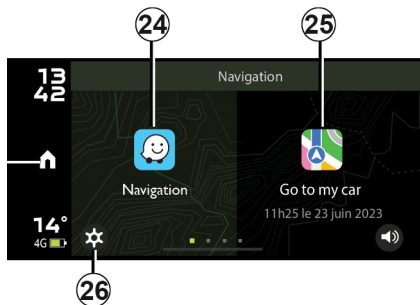

Da biste pristupili "Navigacijskoj domeni", na početnoj stranici aplikacije "Dacia Media Control" pritisnite gumb "Navigacija".

"Navigacijska domena" sastoji se od:

**11.** povratka na početnu stranicu

**24.** pristupa navigacijskoj aplikaciji radi upravljanja rutama

**25.** pristupa aplikaciji "Go To My Car" radi pronalaženja svog vozila

**26.** pristup izbornicima za podešavanje.

Ta vam značajka omogućuje pokretanje navigacijske aplikacije na pametnom telefonu.

**Napomena:** da biste čuli upute aplikacije za navigaciju na zvučnicima vozila, odaberite izvor zvučnog zapisa Bluetooth®.

Više informacija potražite u odlomku "Uparivanje telefona s funkcijom Bluetooth® s audiosustavom putem telefona" u odjeljku "Uparivanje, uklanjanje s popisa uparenih Bluetooth telefona".



Iz sigurnosnih razloga ova podešavanja obavljajte dok je vozilo zaustavljeno.

## "Pronađi moje vozilo" (Go To My Car)

Ta funkcija omogućuje da vidite posljednji zabilježen položaj vozila, primjerice ako ga trebate pronaći na parkiralištu.

U domeni "Navigacija" pritisnite **25** "Go To My Car".

Da biste pronašli svoje vozilo, pritisnite gumb "Vodi me do automobila" da biste pokrenuli navigaciju do

prethodno postavljene adrese u pješačkom načinu rada.

**Napomena:** ta se značajka može koristiti samo kad niste u vozilu. Ako je treća osoba premjestila vaše vozilo između trenutka snimanja njegovog GPS položaja i trenutka kada ga želite pronaći, aplikacija ne može tražiti njegov trenutni položaj.

## "Postavke navigacije"

Ova funkcija omogućuje vam da odaberete zadanu navigacijsku aplikaciju.

Na izborniku s postavkama aplikacije "Dacia Media Control", kojem možete pristupiti pritiskom na gumb **25**, možete definirati zadanu navigacijsku aplikaciju tako da je odaberete na popisu prijedloga.

Možete i definirati navigacijsku aplikaciju koja će se koristiti za funkciju "Pronađi moje vozilo" (Go To My Car).

## APLIKACIJA ZA PAMETNI TELEFON DACIA MEDIA CONTROL : NAVIGACIJSKA DOMENA



Ako upotrebljavate aplikaciju za navigaciju na vašem pametnom telefonu, prijenos mobilnih podataka potrebnih za njen rad može dovesti do dodatnih troškova koji nisu uključeni u vašu telefonsku pretplatu.



Iz sigurnosnih razloga ova podešavanja obavljajte dok je vozilo zaustavljeno.

# APLIKACIJA ZA PAMETNI TELEFON DACIA MEDIA CONTROL : DOMENA ZVUKA

## "Domena zvuka"



Da biste pristupili "Domeni zvuka", na početnoj stranici aplikacije "Dacia Media Control" pritisnite gumb "Audio".

Ta se domena može koristiti za upravljanje izvorom zvuka (radio / multimedija) koji se sluša i za promjenu izvora zvučnih zapisa.

**Napomena:** da biste koristili sve funkcije streaminga zvuka / reprodukcije multimedije u "Domeni zvuka", morate povezati Bluetooth® telefon s audiosustavom.

**Napomena:** prilikom reprodukcije multimedijske datoteke "Dacia Media

Control" ne kontrolira vanjske aplikacije.

### « Izvori »



Da biste pristupili izborniku za odabir izvora multimedijskih datoteka, pritisnite gumb **37** "Izvori". Taj izbornik možete koristiti za odabir izvora među ovima koji su dostupni:

- **razni radijski pojasevi:** "DAB", "FM" ili "AM" (ovisno o dostupnosti)
- **razni multimedijski izvori zvučnih zapisa:** Bluetooth®, USB (ovisno o dostupnosti)
- **aplikacije za zvuk** (glazba, podcasti, web-radio) instalirane na

vašem pametnom telefonu (dostupnost ovisi o državi)

- **glazbene aplikacije** koje su kompatibilne i nalaze se na vašem pametnom telefonu

### « Audio : Radio »

Funkcija "Dacia Media Control" aplikacija je koja vam omogućuje slušanje radijskih postaja i nudi sljedeće značajke:

- odabir postaje s pomoću jednog od triju načina pretraživanja ("Zadano" (Favoriti), "Popis" ili "Frekvencija");
- traženje postaje s pomoću integrirane inteligentne tipkovnice;
- prikaz tekstnih informacija određenih radijskih postaja "FM", "DR" ili "AM" tijekom slušanja.
- ažuriranje popisa radijskih postaja.

Više informacije potražite u poglavlju "Slušanje radija".

# APLIKACIJA ZA PAMETNI TELEFON DACIA MEDIA CONTROL : DOMENA ZVUKA

## "Audio: USB, Bluetooth® streaming zvuka, vanjske aplikacije "

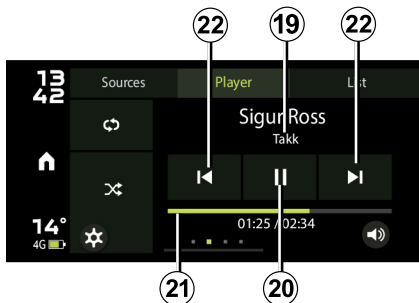

Funkcija " Dacia Media Control " može se koristiti za slušanje izvora zvučnih zapisa u vozilu (USB, Bluetooth®) ili na pametnom telefonu (Jack streaming zvuka, aplikacija za zvuk na pametnom telefonu).

Sadržaj se može razlikovati ovisno o telefonu, vozilu i državi.

Funkcija " Dacia Media Control " aplikacija je koja nudi sljedeće funkcije:

**19.** pregled koja se multimedijaska datoteka trenutno reproducira

**20.** reprodukcija/pauziranje

**21.** okomiti klizač, preostalo vrijeme za multimedijisku datoteku koja se trenutno reproducira

**22.** sljedeća / prethodna datoteka.

**Napomena:** sadržaj se može razlikovati ovisno o odabranom izvoru.

## "Audio postavke"



Na izborniku s postavkama aplikacije " Dacia Media Control ", kojem se može pristupiti pritiskom gumba **26**, možete pristupiti postavkama zvuka.

Ovaj izbornik omogućuje podešavanje sljedećih parametara:

– "Ravnoteža / regulator glasnoće"

- « Duboki tonovi/Visoki tonovi » ;
- "Bluetooth®" glasnoća;
- « AUX In » ;
- « TA » ;
- "DR upozorenja".



Iz sigurnosnih razloga ova podešavanja obavljajte dok je vozilo zaustavljeno.

# APLIKACIJA ZA PAMETNI TELEFON DACIA MEDIA CONTROL : DOMENA VOZILA

## "Domena vozila"

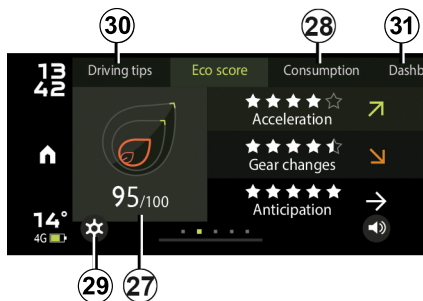

Da biste pristupili "Domeni vozila", na početnoj stranici aplikacije "Dacia Media Control" pritisnite gumb "Vozilo".

"Domena vozila" sastoji se od:

**27.** izbornika za ekovožnju

**28.** indikatori prosječne i trenutačne potrošnje goriva

**29** pristup postavkama

**30.** pristup savjetima za vožnju

**31.** pristupite podacima na instrumentnoj ploči vozila.

**Napomena:** da biste koristili sve značajke dostupne u "Domeni vozila", morate povezati Bluetooth® telefon s audiosustavom.

## "Ekovožnja"

Ta funkcija prikazuje ukupan rezultat koji govori o vašem stilu vožnje.

Taj rezultat uzima u obzir sljedeće kriterije:

- ubrzanja;
- sposobnost pravodobnog kočenja;
- usklađenost s promjenom brzina.

Nudi se personalizirani savjet za vožnju.

Možete pritisnuti i gumb "Reset" na instrumentnoj ploči da biste pokrenuli novo putovanje.

Trasa puta mora biti dulja od 400 metara da bi se odabrana značajka uzela u obzir.



Iz sigurnosnih razloga ova podešavanja obavljajte dok je vozilo zaustavljeno.

## "Indikatori prosječne i trenutačne potrošnje goriva"

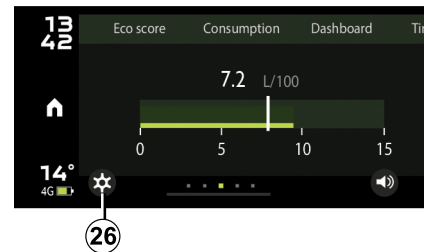

Ta funkcija prikazuje trenutačnu potrošnju goriva u usporedbi s prosječnom potrošnjom vašeg vozila.

**Napomena:** sadržaj se može razlikovati ovisno o telefonu, vozilu i državi.

## « Postavke »

Na izborniku s postavkama aplikacije "Dacia Media Control", kojem se može pristupiti s pomoću gumba **26**, možete pristupiti postavkama za "Vozilo".

# APLIKACIJA ZA PAMETNI TELEFON DACIA MEDIA CONTROL : DOMENA VOZILA

## "Savjeti za vožnju"

Ta funkcija omogućuje vam pristup savjetima za vožnju.

## « Kombin. instrument »

Ta funkcija omogućuje pristup različitim podacima prikazanim na instrumentnoj ploči, kao što su:

- prosječna brzina
- prosječnu potrošnju
- ukupna kilometraža
- prijeđena udaljenost od posljednjeg poništavanja.

Kada aplikacija " Dacia Media Control " nije povezana s vašim vozilom, možete pregledati podatke zabilježene tijekom posljednjeg povezivanja.

## "Nadzor tlaka u gumama"

Ta funkcija omogućuje pristup stanju tlaka u gumama. Može se prikazati tlak svake gume.

**Napomena:** sadržaj se može razlikovati ovisno o telefonu, vozilu i državi.

## "Domena telefoniranja"

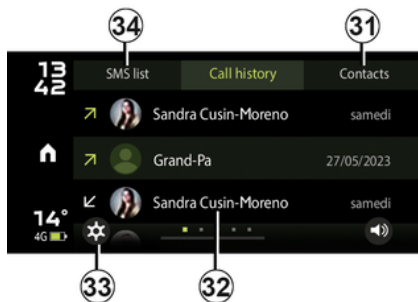

Da biste pristupili "Domeni telefoniranja", na početnoj stranici aplikacije " Dacia Media Control " pritisnite gumb "Telefon".

"Domena telefoniranja" sastoji se od:

- 31.** pristup imeniku;
- 32.** pristupa zapisu poziva
- 33.** pristup postavkama
- 34.** pristupa SMS primljenim na pametni telefon

## "Kontakti"

Ta funkcija omogućuje vam pristup popisu kontakata telefonskog imenika.

Nakon povezivanja audiosustava s vašim Bluetooth® telefonom, brojevima iz telefonskog imenika može se pristupiti putem aplikacije " Dacia Media Control " .

Odaberite kontakt (ako kontakt ima više brojeva, od vas će se tražiti da odaberete broj koji će se pozvati). Poziv će se pokrenuti automatski nakon što pritisnete broj kontakta.

**Napomena:** kontakte je moguće prikazati samo ako je ta mogućnost odobrena na vašem pametnom telefonu.

## "Zapisnik poziva"

Upotrijebite zapis poziva da biste vidjeli sljedeće:

- odlaznih poziva;
- propuštenim pozivima;
- dolaznih poziva.

Kada se prikaže popis poziva, kontakti su prikazani od posljednjih poziva prema starijima.

Za pozivanje iz popisa povijesti poziva odaberite kontakt koji želite pozvati s popisa.

## "Telefon postavke"

Na izborniku s postavkama aplikacije " Dacia Media Control ", kojem se može pristupiti pritiskom na gumb **33**, možete pristupiti postavkama za Telefon.

## « SMS »

Funkcija "SMS" omogućuje vam slušanje tekstnih poruka primljenih tijekom upotrebe aplikacije Dacia Media Control ».

# APLIKACIJA ZA PAMETNI TELEFON DACIA MEDIA CONTROL : PODEŠAVANJE PARAMETARA

## « Postavke »



Da biste pristupili izborniku postavki, na početnoj stranici " Dacia Media Control " pritisnite gumb 7.

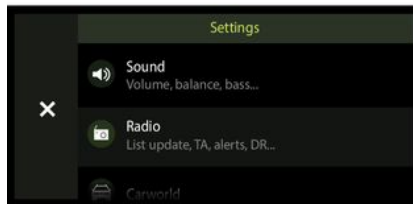

Izbornik "Postavke" sustava " Dacia Media Control " može se koristiti za prilagodbu ili prikaz sljedećeg:

- postavki "Radio"
- postavki zvuka
- postavki Domene vozila
- postavki navigacijske domene
- postavki domene telefoniranja
- postavki "Sustav"
- « Više informacija » ;
- "Pomoć i savjete"

### Postavke za "Radio"

Ta se funkcija može koristiti za prilagodbu:

- aktiviranja upozorenja na informacije o prometu

- aktiviranja dodatnih upozorenja na digitalnom radiju
- prioritizacije digitalnog radija (ovisno o državi)
- automatske prilagodbe radijske stanice DAB za FM (ovisno o državi)

### Postavke zvuka

Ta se funkcija može koristiti za prilagodbu:

- zvučna ravnoteža između zvučnika u vozilu
- ekvalizacija zvuka (bas, visokotonski zvučnici) i pojačanje bas-zvukova pri maloj glasnoći
- prilagodba glasnoće zvuka brzini vozila (prilagodba okolnoj buci)
- osjetljivost pomoćne utičnice (dostupnost ovisi o vozilu)

### Postavke Domene vozila

Ta se funkcija može koristiti za prilagodbu:

- aktivacija prikaza podataka s pomagalima za parkiranje (dostupnost ovisi o vozilu)
- aktivacija upozorenja sustava za nadzor tlaka u gumama

### Postavke Navigacijske domene

Ta se funkcija može koristiti za prilagodbu:



# APLIKACIJA ZA PAMETNI TELEFON DACIA MEDIA CONTROL : PODEŠAVANJE PARAMETARA

- odabir aplikacije za navigaciju među onima koje su instalirane na vašem pametnom telefonu i kompatibilne s aplikacijom " Dacia Media Control » ;
- odabir aplikacije za navigaciju u pješačkom načinu rada među onima koje su instalirane na vašem pametnom telefonu i kompatibilne s aplikacijom " Dacia Media Control " koja će vas voditi do vozila na posljednjem spremljenom položaju.

## Postavke za "Sustav"

Ta se funkcija može koristiti za prilagodbu:

- države (radi omogućivanja pomoći)
- automatskog pokretanja aplikacije čim se poveže s audiosustavom vozila
- automatskog zatvaranja aplikacije nakon odspajanja od vozila
- aktiviranja ili deaktiviranja povratnih informacija o podacima (u svrhu dijagnostike i osiguranja kvalitete).

## « Više informacija »

Ta funkcija omogućava pregled sljedećeg:

- verzija aplikacije Dacia Media Control instalirana na vašem pametnom telefonu
- uvjeti i odredbe upotrebe;
- informacije o zaštiti osobnih podataka

- informacije potrebne za tehničku podršku za aplikaciju

## "Pomoć i savjeti"

Ta funkcija omogućuje:

- pokretanje vodiča kroz aplikaciju " Dacia Media Control » ;
- pristup sustavu Dacia Assistance
- uvid u informacije o zaštiti osobnih podataka
- pregled informacija o pomoći oko raznih svjetala upozorenja, indikatorskih svjetala i ikona koje se prikazuju na instrumentnoj ploči vozila



Iz sigurnosnih razloga ova podešavanja obavljajte dok je vozilo zaustavljeno.

# UPOTREBA GLASOVNOG PREPOZNAVANJA

## Sustav glasovnog prepoznavanja

Audiosustav se može upotrijebiti za upravljanje glasovnim prepoznavanjem putem vašeg pametnog telefona (ako je kompatibilan). On omogućuje glasovno upravljanje funkcijama pametnog telefona s obje ruke na upravljaču.

### Napomena:

– sustav glasovnog prepoznavanja vašeg pametnog telefona omogućuje vam samo upotrebu funkcija koje su dostupne na vašem pametnom telefonu. Ne omogućuje vam interakciju s drugim funkcijama audiosustava, kao što je autoradio, itd.

– kad se upotrebljava glasovno prepoznavanje, audiosustav će upotrebljavati jezik postavljen na vašem pametnom telefonu;

– ako pokušate koristiti sustav glasovnog prepoznavanja vašeg vozila s uparenim pametnim telefonom koji nije opremljen opcijom glasovnog prepoznavanja, na zaslону audiosustava prikazat će se poruka koja će vas na to upozoriti.

## Upotreba glasovnog prepoznavanja na telefonu

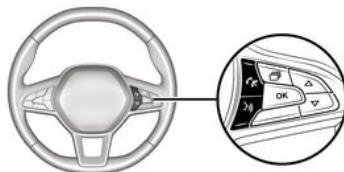

### Uključivanje

Za uključivanje sustava glasovnog prepoznavanja morate:

- imati 3G, 4G signal ili WIFI na pametnom telefonu;
- aktivirajte funkciju Bluetooth® na pametnom telefonu i učinite ga vidljivim drugim uređajima (pogledajte korisnički priručnik vašeg pametnog telefona);
- uparite i povežite pametni telefon s audiosustavom (pogledajte odjeljak "Uparivanje, poništavanje uparivanja telefona");

– kratko pritisnite  da biste aktivirali tu funkciju, a zatim pričajte (zvučni signal označava da je aktivirano prepoznavanje govora).

### Isključivanje

Pritisnite i držite .

Zvučni signal vas obavještava da je glasovno prepoznavanje isključeno.

## SMETNJE U RADU

Opis	Mogući uzroci	Rješenja
Ne čuje se nijedan zvuk.	Mobilni telefon nije priključen ili povezan sa sustavom. Jačina zvuka je podešena na najmanju ili je zvuk pauziran.	Provjerite je li mobilni telefon priključen ili povezan sa sustavom. Povećajte glasnoću ili isključite pauziranje.
Audio sustav ne radi i zaslon se ne pali.	Audio sustav nije uključen.	Uključite audio sustav.
	Osigurač audio sustava je pregorio.	Zamijenite osigurač (pogledajte odjeljak "Osigurači" u priručniku za korisnika vozila).
Audio sustav ne radi ali zaslon se pali.	Jačina zvuka je podešena na najmanju.	Pritisnite <b>19</b> ili okrenite <b>1</b> .
	Kratki spoj na zvučnicima.	Obratite se ovlaštenom predstavniku marke.
Ne čuje se niti jedan zvuk s lijevog ili desnog zvučnika.	Podešavanje uravnoteženosti zvuka (podešavanje lijevo/desno) je nepravilno.	Pravilno podesite zvuk.
	Zvučnik je odspojen.	Obratite se ovlaštenom predstavniku marke.
Loš prijem radija ili nema prijema.	Vozilo je previše udaljeno od odašiljača na koji je radio spojen (pozadinska buka i smetnje).	Potražite drugi odašiljač čiji signal se lokalno bolje hvata.
	Prijem ometaju smetnje motora.	Obratite se ovlaštenom predstavniku marke.
	Antena je oštećena ili nije spojena.	Obratite se ovlaštenom predstavniku marke.

Opis	Mogući uzroci	Rješenja
Telefon se ne može spojiti sa sustavom.	<ul style="list-style-type: none"> <li>– Vaš je telefon isključen.</li> <li>– Ispraznila se baterija vašeg telefona.</li> <li>– Vaš telefon prethodno nije uparen sa sustavom za telefoniranje u načinu rada slobodne ruke.</li> </ul>	<ul style="list-style-type: none"> <li>– Uključite telefon.</li> <li>– Napunite bateriju telefona.</li> <li>– Uparite telefon sa sustavom za telefoniranje u načinu rada slobodne ruke.</li> <li>– Uključite Bluetooth® na telefonu i sustavu.</li> </ul>

## SMETNJE U RADU

Opis	Mogući uzroci	Rješenja
	<ul style="list-style-type: none"> <li>– Bluetooth® na vašem telefonu i u sustavu nije aktivan.</li> <li>– Telefon nije konfiguriran za prihvaćanje zahtjeva za povezivanje audio sustava.</li> </ul>	<ul style="list-style-type: none"> <li>– Konfigurirajte telefon tako da prihvaća zahtjev za povezivanje audio sustava.</li> </ul>
<p>Prijenosni reproduktor zvučnih zapisa Bluetooth® ne može se povezati sa sustavom.</p>	<ul style="list-style-type: none"> <li>– Vaš je prijenosni reproduktor zvučnih zapisa isključen.</li> <li>– Ispraznila se baterija vašeg prijenosnog uređaja.</li> <li>– Prijenosni reproduktor zvučnih zapisa još nije uparen s audiosustavom.</li> <li>– Bluetooth® na prijenosnom reproduktoru zvučnih zapisa i u audiosustavu nije aktivan.</li> <li>– Prijenosni audio uređaj nije konfiguriran za prihvaćanje zahtjeva za povezivanje audio sustava.</li> <li>– Glazba se ne aktivira iz prijenosnog reproduktora zvučnih zapisa.</li> </ul>	<ul style="list-style-type: none"> <li>– Uključite prijenosni reproduktor zvučnih zapisa.</li> <li>– Napunite bateriju na svom prijenosnom uređaju.</li> <li>– Uparite prijenosni reproduktor zvučnih zapisa s audiosustavom.</li> <li>– Uključite funkciju Bluetooth® na svom prijenosnom uređaju i na audio sustavu.</li> <li>– Konfigurirajte prijenosni uređaj tako da prihvaća zahtjev za povezivanje sa sustavom.</li> <li>– Ovisno o kompatibilnosti telefona, možda ćete morati reproducirati glazbu putem prijenosnog reproduktora.</li> </ul>
<p>Prikazuje se poruka "Slaba baterija".</p>	<p>Duža upotreba sustava za telefoniranje u načinu rada slobodne ruke brže prazni bateriju na vašem telefonu.</p>	<p>Napunite bateriju telefona.</p>

# ABECEDNO KAZALO

## B

Bluetooth®, [14](#)

Brisanje telefona, [52](#)

## D

Dacia Media Control : funkcija multimedije, [66](#), [73](#)

Dacia Media Control : funkcija navigacije, [66](#), [71](#)

Dacia Media Control : funkcija telefona, [66](#), [77](#)

Dacia Media Control : funkcija vozila, [66](#), [75](#)

Dacia Media Control : općeniti opis, [66](#)

Dacia Media Control : podešavanje parametara, [78](#)

Dacia Media Control : uvod, [66](#)

## F

Funkcijske tipke, [42](#)

## G

Glasovno prepoznavanje, [80](#)

## I

I Trafic, [61](#)

## J

Jezik: promjena, [61](#)

## K

Kontekstualni izbornik, [42](#)

## O

Odspajanje telefona, [56](#)

## P

Pogon na 4 kotača (4WD), [78](#)

Postavke: zvuk, [61](#)

## S

Set za telefoniranje uz slobodne ruke, [14](#)

Spajanje Bluetooth®, [52](#)

## U

Uklanjanje telefona s popisa uparenih uređaja, [52](#)

Uparivanje telefona, [52](#)

USB : izvor zvuka, [14](#)

## V

Vrijeme: podešavanje, [61](#)

## Z

Zaslون: izbornik, [42](#)







984500278R

**8P**

Réf 984500278R / Edition croate  
NX 1445-7 – 09/2023

