

Český

CZ

Magyar

H

Slovenčina

SK

Hrvatski

HR

Slovenski

SLO

OBSAH

Pokyny k použití	CZ.2
Celkový popis	CZ.4
Představení ovládání	CZ.6
Úkon	CZ.15
Používání hlasového rozpoznání	CZ.16
Poslech rádia	CZ.18
Poslech CD/CD MP3	CZ.21
Přídavné audio zdroje	CZ.24
Zapojit telefon do hands-free/odpojit telefon z hands-free	CZ.27
Připojit/odpojit telefon	CZ.30
Volání/přijetí hovoru	CZ.33
Nastavení systému	CZ.36
R&GO: Obecný popis	CZ.39
R&GO: Navigační funkce	CZ.45
R&GO: Multimediální funkce	CZ.47
R&GO: Funkce vozidla	CZ.50
R&GO: Funkce telefonu	CZ.52
R&GO: Úpravy nastavení	CZ.55
Funkční problémy	CZ.57

Přeloženo z francouzštiny. Reprodukce nebo překlad tohoto dokumentu i jeho části jsou bez písemného svolení výrobce vozidla.

POKYNY PRO UŽIVATELE (1/2)

Je bezpodmínečně nutné dodržovat dále uvedené pokyny kvůli bezpečnosti a nebezpečí hmotných škod. Bezpodmínečně dodržujte zákony platné v zemi, ve které se nacházíte.



Pokyny pro zacházení s audiosystémem

- S ovladači (na panelu nebo u volantu) manipulujte a údaje na displeji si čtěte, když to umožňují podmínky silničního provozu.
- Hlasitost nastavujte na nižší úroveň, která umožní vnímat okolní zvuky.

Pokyny k technickému vybavení

- Neprovádějte žádnou demontáž ani úpravu, abyste předešli hmotným škodám a popálení.
- S každým případem, kdy zařízení nefunguje nebo je třeba je demontovat, se prosím obraťte na značkový servis.
- Nevstovujte cizí tělesa a nevkládejte poškozená nebo znečištěná CD/CD MP3 do přehrávače.
- Používejte pouze CD/CD MP3 tvaru kotouče o průměru 12 cm.
- Při manipulaci držte disky za vnitřní a vnější okraj a nedotýkejte se nepoťištěné strany CD/CD MP3.
- Nenalepujte na CD CD MP3 žádné papírky.
- Po delším používání vyjměte CD/CD MP3z přehrávače opatrně, neboť může být rozpálené.
- Nikdy nevystavujte CD/CD MP3 vysokým teplotám nebo přímému slunci.
- Na tato místa nepoužívejte prostředky obsahující alkohol ani spreje s kapalinami

Opatření týkající se telefonu

- Existují předpisy pro používání telefonu uvnitř vozidla. Tyto předpisy neumožňují používání hands-free systémů kdykoli za jízdy: každý řidič musí mít svoji jízdu pod kontrolou.
- Telefonování za jízdy může být v důležitý okamžik distraktorem a velkým rizikem, a to ve kterékoli fázi používání přístroje (vytáčení čísla, hovor, vyhledávání kontaktu v seznamu atd.).

Údržba čelního panelu

- V případě potřeby použijte měkký hadřík a trochu mýdlové vody. Omyjte měkkým, lehce namočeným hadříkem a suchým měkkým hadříkem osušte.
- Netlačte na displej na panelu a nepoužívejte ani prostředky na bázi alkoholu.

Popis modelů, které jsou uvedeny v tomto návodu, byl vypracován na základě charakteristik známých v době sepsání tohoto dokumentu. **Návod zahrnuje soubor existujících funkcí popisovaných typů zařízení. Jejich přítomnost závisí na typu zařízení, výběru volitelné výbavy a na zemi prodeje. Stejně tak mohou být v tomto dokumentu popsány některé funkce, které by se měly objevit v průběhu následujícího roku. Obrazovky uvedené v návodu jsou pouze orientační.**

V závislosti na značce a modelu telefonu mohou být některé z funkcí s multimediálním systémem vozidla částečně nebo zcela nekompatibilní.

Autorizovaný servis, na který příručka odkazuje, je servis výrobce vozidla.

CELKOVÝ POPIS (1/2)

Úvod

Audiosystém zajišťuje následující funkce:

- FM (RDS) a AMrádio;
- pozemní digitální rádio (DR);
- přehrávač CD/CD MP3;
- ovládání přídatných audiozdrojů,
- hands-free Bluetooth®.

Funkce rádia a CD/CD MP3

Autorádio umožňuje poslech radiostanic a přehrávání CD v různých audio formátech.

Rozhlasové stanice jsou setříděny podle vlnových pásem: FM (frekvenční modulace) a AM (amplitudová modulace).

Systém DR (formát DAB, DAB+, T-DMB) poskytuje lepší podání zvuku.

Systém RDS umožňuje zobrazení názvů určitých stanic a poslech informací vysílaných prostřednictvím rádiových stanic FM:

- informace o celkovém stavu silničního provozu, TA,
- naléhavé zprávy.

Přídavné funkce audiosystému

Hudbu z přenosného přehrávače můžete poslouchat přes reproduktory ve vozidle. V závislosti na typu zařízení máte několik možností, jak přehrávač připojit:

- přípojka USB,
- přípojka Jack,
- spojení Bluetooth®.

Pro přesnější informace o seznamu kompatibilních přístrojů se prosím obraťte na značkový servis.

CELKOVÝ POPIS (2/2)

Funkce telefonu hands-free

Telefonní hands-free systém Bluetooth® zajišťuje následující funkce bez nutnosti další manipulace s Vaším telefonem:

- spárování s až 6 telefony;
- volat/přijmout/odmítnout hovor,
- přenesení seznamu kontaktů z telefonu nebo SIM karty (dle typu telefonu),
- listování výpisem hovorů uskutečněných prostřednictvím systému (podle telefonu),
- volat záznamovou službu.



FunkceBluetooth®

Tato funkce umožňuje audiosystému rozpoznat přehrávač a mobil spárovaný pomocí Bluetooth® a manipulovat s ním.

Funkci Bluetooth® můžete aktivovat nebo deaktivovat v menu „Bluetooth“:

- Stisknutím **9** zobrazte menu nastavení;
- vyberte „Bluetooth“ otočením a stisknutím **5**;
- zvolte „ZAP“/„Vypnuto“.



Cílem Vašeho hands-free systému telefonu je usnadnit Vám komunikaci a omezit rizikové faktory, které však nemohou být odstraněny zcela. Bezpodmínečně dodržujte zákony platné v zemi, ve které se nacházíte.

PŘEDSTAVENÍ OVLÁDACÍCH PRVKŮ (1/9)

Panely systému

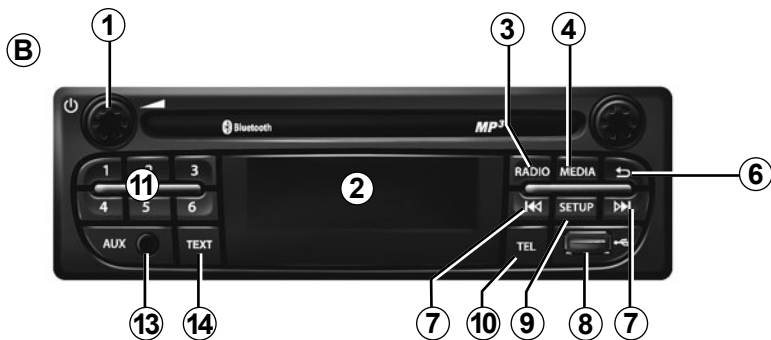
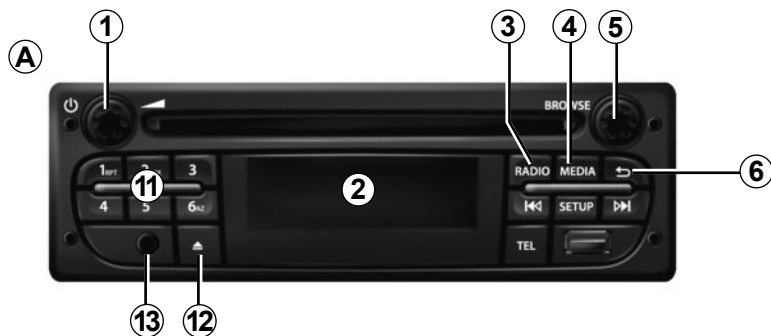

Ovládání pod volantem

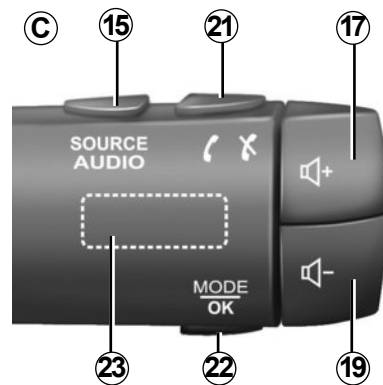

PŘEDSTAVENÍ OVLÁDACÍCH PRVKŮ (2/9)

Panely systému



Ovládání pod volantem

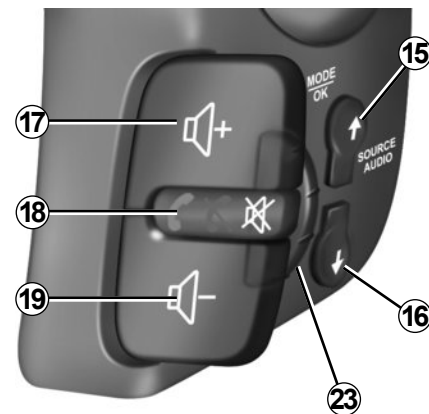
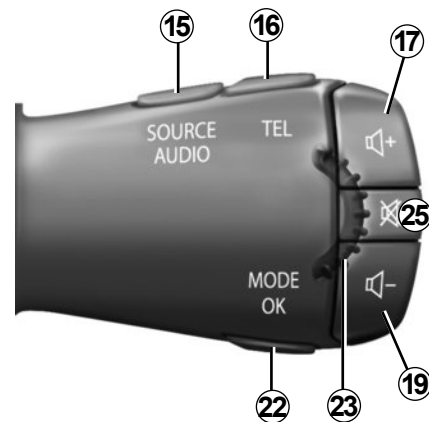

PŘEDSTAVENÍ OVLÁDACÍCH PRVKŮ (3/9)

Panely systému

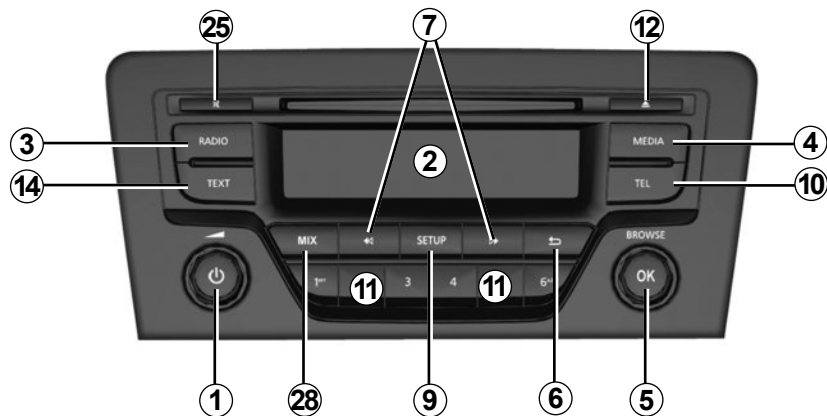
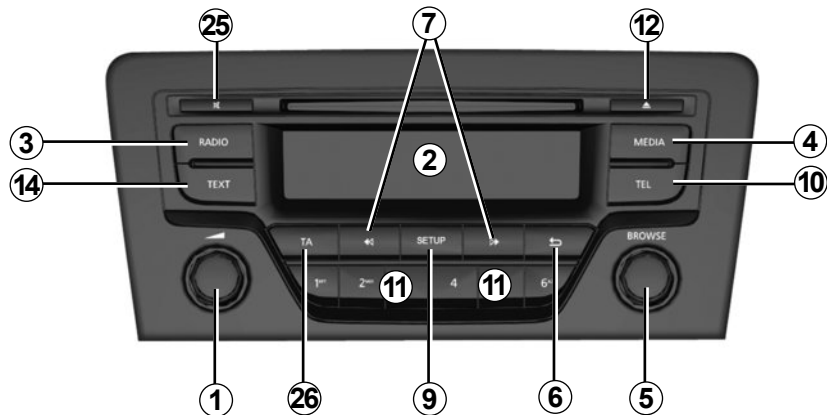

Ovládání pod volantem

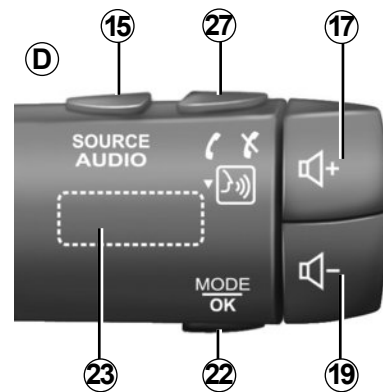

PŘEDSTAVENÍ OVLÁDACÍCH PRVKŮ (4/9)

Čelo systému

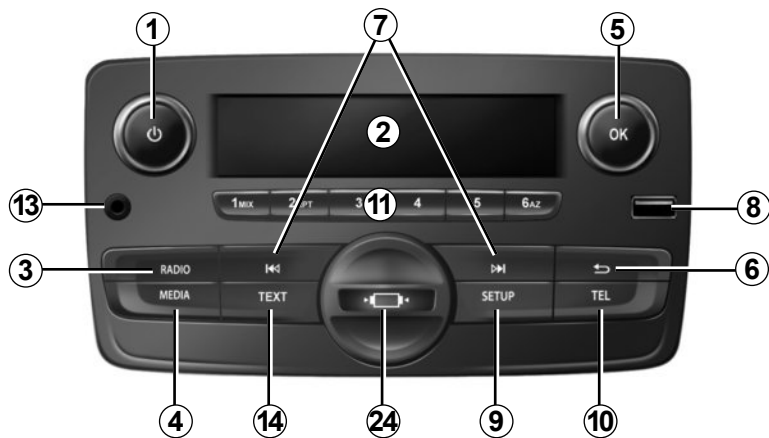

Ovládání na volantu

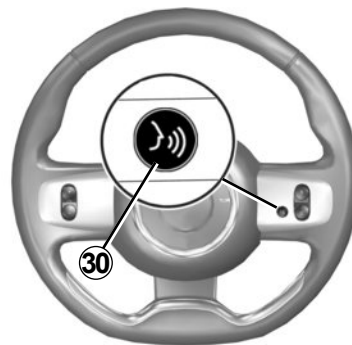

Ovládání na volantu

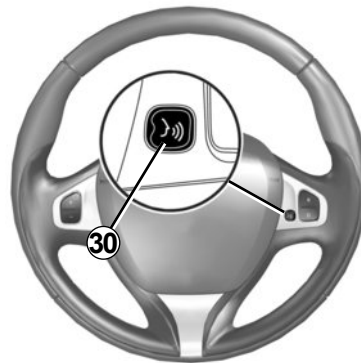
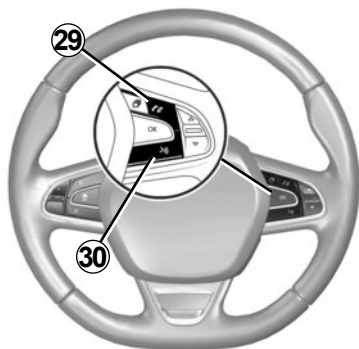

PŘEDSTAVENÍ OVLÁDACÍCH PRVKŮ (5/9)

	Funkce AUDIO/MÉDIA	Funkce TELEFON
1	<ul style="list-style-type: none"> – Stisk: zapnutí/vypnutí – Otáčení: nastavení hlasitosti právě přehrávaného zdroje audiosignálu. 	
2	Informační displej.	
3	<ul style="list-style-type: none"> – Krátké stisknutí: volba zdroje rádia a vlnového pásma: FM1 → FM2 → DR1 → DR2 → AM. – Dlouhé stisknutí: aktualizace seznamu stanic. 	
4	Výběr požadovaného média (pokud je připojené): CD/CD MP3 → USB1 → USB2 → Bluetooth® přenosný audiopřehrávač → AUX (Jack).	
5	<ul style="list-style-type: none"> – Stisk: potvrzení úkonu. – Otáčení: pohyb v menu a v seznamech. 	
6	<ul style="list-style-type: none"> – Při pohybu v menu slouží k návratu na předchozí obrazovku nebo úroveň; – Zrušení probíhající akce. 	
7	<ul style="list-style-type: none"> – Krátké stisknutí: změna skladeb (CD/CD MP3, u některých přenosných) nebo změna rádiové frekvence. – Stisk a přidržení: posunutí vpřed či vzad ve stopě CD/CD MP3 u některých zvukových přehrávačů nebo procházení seznamu rozhlasových stanic, které končí povolením tlačítka. 	
8	USB port pro přídatné zdroje audiosignálu.	
9	<ul style="list-style-type: none"> – Krátké stisknutí: přístup k osobnímu nastavení menu. – Dlouhé stisknutí: aktivuje funkci „Text“ (pouze u čelních panelů A a B). 	

PŘEDSTAVENÍ OVLÁDACÍCH PRVKŮ (6/9)

	Funkce AUDIO/MÉDIA	Funkce TELEFON
10		<ul style="list-style-type: none"> – Krátké stisknutí: přístup do menu „Telefon“. – Dlouhé stisknutí: opětovné vytočení posledního čísla.
		Při přijetí hovoru: <ul style="list-style-type: none"> – krátké stisknutí: přijetí hovoru; – dlouhé stisknutí: odmítnutí hovoru.
		Během hovoru: ukončení probíhajícího hovoru.
11	Krátký stisk: vyvolání předuložené stanice. Dlouhé stisknutí: uložení radiostanice do paměti.	
12	Vysunutí CD/CD MP3.	
13	Přídavný vstup.	
14	Aktivuje funkci „Text“.	
15	Vyberte zdroj audiosignálu: FM1 → FM2 → DR1 → DR2 → AM → CD/CD MP3 → USB1 → USB2 → Bluetooth® přenosný audiopřehrávač → AUX (Jack).	
16		<ul style="list-style-type: none"> – Krátké stisknutí: přístup do menu „Telefon“. – Dlouhé stisknutí: opětovné vytočení posledního čísla.
17	Zvýšení hlasitosti právě poslouchaného audio zdroje.	
18	<ul style="list-style-type: none"> – Ztlumení zvuku rádia během poslechu; – ztlumení zvuku a pozastavení přehrávání signálu CD/CD MP3, USB, Bluetooth® přenosného audiopřehrávače. 	Dlouhé stisknutí: opětovné vytočení posledního čísla. Při přijetí hovoru: <ul style="list-style-type: none"> – krátké stisknutí: přijetí hovoru; – dlouhé stisknutí: odmítnutí hovoru. Během hovoru: ukončení probíhajícího hovoru.

PŘEDSTAVENÍ OVLÁDACÍCH PRVKŮ (7/9)

	Funkce AUDIO/MÉDIA	Funkce TELEFON
19	Snížení hlasitosti právě poslouchaného audio zdroje.	
17 + 19	<p>(Pouze pro ovládací prvky C a D)</p> <p>– Vypněte zvuk u rádiového zdroje, který právě hraje; – ztišení zvuku a pozastavení přehrávání signálu CD/CD MP3, USB, Bluetooth® přenosného audiopřehrávače.</p>	
20	<p>Otáčení:</p> <ul style="list-style-type: none"> – rádio: procházejte seznam rádií; – Média: předchozí/další skladba. 	<p>Otáčení:</p> <ul style="list-style-type: none"> – „Telefon“ menu: procházejte seznam.
	<p>– Krátké stisknutí: potvrzení akce.</p> <p>Dlouhé stisknutí:</p> <ul style="list-style-type: none"> – návrat k předchozímu displeji/na předchozí úroveň během pohybu v menu. – zrušení probíhající akce. 	<p>– Krátké stisknutí: potvrzení akce.</p> <p>Dlouhé stisknutí:</p> <ul style="list-style-type: none"> – návrat k předchozímu displeji/na předchozí úroveň během pohybu v menu. – zrušení probíhající akce.
21		<ul style="list-style-type: none"> – Krátké stisknutí: přístup do menu „Telefon“. – Dlouhé stisknutí: opětovné vytočení posledního čísla.
		<p>Při přijetí hovoru:</p> <ul style="list-style-type: none"> – krátké stisknutí: přijetí hovoru; – dlouhé stisknutí: odmítnutí hovoru.
		Během hovoru: ukončení probíhajícího hovoru.

PŘEDSTAVENÍ OVLÁDACÍCH PRVKŮ (8/9)

	Funkce AUDIO/MÉDIA	Funkce TELEFON
22	<ul style="list-style-type: none">– Krátké stisknutí: potvrzení akce. Dlouhé stisknutí: <ul style="list-style-type: none">– Návrat k předchozímu displeji/na předchozí úroveň během pohybu v menu;– zrušení probíhající akce.	<ul style="list-style-type: none">– Krátké stisknutí: potvrzení akce. Dlouhé stisknutí: <ul style="list-style-type: none">– Návrat k předchozímu displeji/na předchozí úroveň během pohybu v menu;– zrušení probíhající akce.
23	Otáčení: <ul style="list-style-type: none">– rádio: procházejte seznam dříve uložených rozhlasových stanic;– média: předchozí nebo další stopa.	Otáčení: <ul style="list-style-type: none">– „Telefon“ menu: procházejte seznam.
24	Kryt držáku telefonu odstraníte tak, že jím budete otáčet proti směru hodinových ručiček.	
25	<ul style="list-style-type: none">– Ztlumení zvuku rádia během poslechu;– ztišení zvuku a pozastavení přehrávání signálu CD/CD MP3, USB, Bluetooth® přenosného audiopřehrávače.	
26	Aktivujte či deaktivujte automatické hledání a přehrávání dopravních informací, jakmile se vysílá na určitých rozhlasových stanicích v režimu FM nebo DR.	

PŘEDSTAVENÍ OVLÁDACÍCH PRVKŮ (9/9)

	Funkce AUDIO/MÉDIA	Funkce TELEFON
27		– Krátké stisknutí: přístup do menu „Telefon“.
		Při přijetí hovoru: – krátké stisknutí: přijetí hovoru; – dlouhé stisknutí: odmítnutí hovoru.
		Během hovoru: ukončení probíhajícího hovoru.
		– dlouhé stisknutí: aktivace funkce rozpoznávání hlasu – krátké stisknutí: deaktivace funkce rozpoznávání hlasu
28	Spuštění přehrávání všech stop na médiu CD/CD MP3 v náhodném pořadí.	
29		Při přijetí hovoru: – krátké stisknutí: přijetí hovoru; – dlouhé stisknutí: odmítnutí hovoru.
		Během hovoru: ukončení probíhajícího hovoru.
30		– Krátké stisknutí: aktivace funkce rozpoznávání hlasu; – krátké stisknutí: deaktivace funkce rozpoznávání hlasu.

ROZJÍŽDĚNÍ

Zapnutí a vypnutí

Systém zapnete rychlým stiskem kolečka **1** na čelním panelu audiosystému.

Audiosystém můžete používat i bez spuštění vozidla. Bude fungovat po dobu dvaceti minut. Stiskem kolečka **1** na čelním panelu audiosystému prodloužíte fungování systému o dalších dvacet minut.

Audiosystém vypnete rychlým stiskem kolečka **1** na čelním panelu audiosystému.

Volba zdroje

Různé audio zdroje můžete procházet opakovaným stisknutím tlačítka **4** na čelním panelu audiosystému nebo pomocí tlačítka **15** na ovládání pod volantem. Procházejte zdroje zvukového signálu v následujícím pořadí: CD/CD MP3 → USB1 → USB2 → BT streamování (Bluetooth®) → AUX.

Poznámka: Menu telefonu zobrazíte stiskem tlačítka **10** na čelním panelu audiosystému nebo tlačítka **16**, **21** případně stiskem tlačítka **27** na ovládání pod volantem.

Jestliže vložíte nový multimediální zdroj (CD/CD MP3 USB, AUX) v době, kdy je zapnuté rádio, zdroj se automaticky přepne a spustí se přehrávání.

Zdroj rádia můžete také zvolit stisknutím tlačítka **3** na čelním panelu audiosystému nebo tlačítka **15** na ovládání pod volantem. Opakovaným stiskem tlačítka **3** na čelním panelu audiosystému lze procházet nabídkou vlnových rozsahů, které jsou v tomto pořadí: FM1 → FM2 → DR1 → DR2 → AM → FM1 atd.

Mezi zvukovými médii a autorádiem lze přepnout stisknutím tlačítka **15** na ovládání pod volantem.

Hlasitost

Hlasitost je možné ovládat otáčením kolečka **1** na čelním panelu audiosystému, případně pomocí tlačítka **17** nebo **19** na ovládání pod volantem.

Na displeji se objeví nápis „Hlasitost“ a aktuální intenzita vyjádřená číslem (00 až 31).

Vypnutí zvuku

Stiskněte krátce tlačítko **18** nebo **25**, případně současně stiskněte tlačítka **17** a **19** na ovládání pod volantem. Na obrazovce se objeví zpráva „ZTLUMIT“.

Aktuálně zvolený audio zdroj lze znovu spustit opětovným krátkým stisknutím tlačítka **18**, **25**, **17** nebo **19** na ovládání pod volantem.

Otočením kolečka **1** na čelním panelu audiosystému lze také deaktivovat funkci vypnutí zvuku.

POUŽÍVÁNÍ HLASOVÉHO ROZPOZNÁNÍ (1/2)

Systém rozpoznávání hlasu

Společně s kompatibilním chytrým telefonem je v audiosystému k dispozici systém rozpoznávání hlasu. Ten umožňuje řídit funkce Vašeho smartphonu hlasem a s rukama stále na volantu.

Poznámka:

- systém rozpoznání hlasu, jímž je vybaven váš smartphone, umožňuje pouze používání funkcí v tomto daném smartphonu. Neumožňuje ovládání ostatních funkcí audiosystému, například rádia, systému Driving eco atd;
- při použití rozpoznávání hlasu bude audiosystém používat jazyk nastavený v chytrém telefonu;
- pokud se pokusíte použít systém rozpoznávání hlasu se spárovaným chytrým telefonem, který není vybaven funkcí rozpoznávání hlasu, zobrazí se na displeji audiosystému zpráva, která vás o tom informuje.

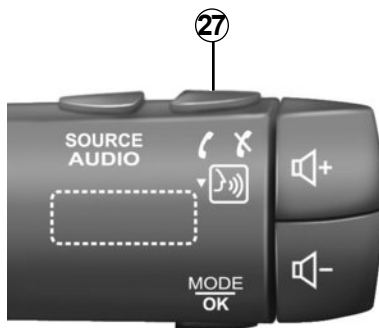

Použití funkce rozpoznání hlasu s mobilním telefonem

Aktivace

Pro aktivaci systému hlasového rozpoznání musíte:

- zachytit 3G, 4G nebo Wifi do Vašeho telefonu;
- aktivujte funkci Bluetooth® na svém chytrém telefonu a učiňte ho viditelným pro ostatní zařízení (viz uživatelská příručka k vašemu telefonu);



- spárovat chytrý telefon s audiosystémem (viz oddíl „Párování a zrušení párování telefonu“);
- Dlouze stiskněte tlačítko 27 na ovládání pod volantem nebo stiskněte tlačítko 30 na volantu.

Zvukový signál značí, že je rozpoznávání hlasu aktivováno.

POUŽÍVÁNÍ HLASOVÉHO ROZPOZNÁNÍ (2/2)

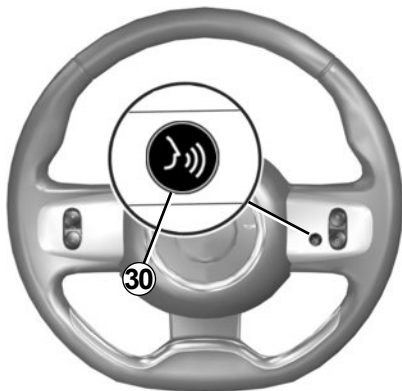

Deaktivace

Relaci rozpoznávání hlasu ukončíte stisknutím tlačítka **27** na ovládání pod volantem nebo tlačítka **30** na volantu.

Zvukový signál značí, že je rozpoznávání hlasu deaktivováno.

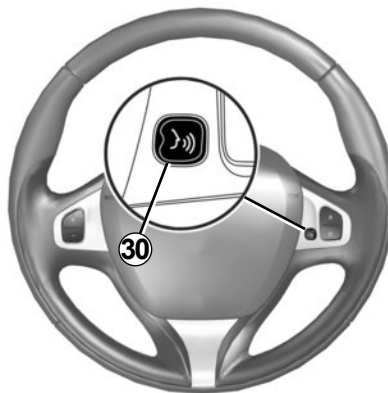

POSLECH RÁDIA (1/3)

Volba vlnového rozsahu

Opakovaným stisknutím tlačítka **3** na čelním panelu vyberte požadovaný vlnový rozsah (FM1, FM2, DR1, DR2, AM, FM1 atd.).

Výběr rádiové stanice FM nebo AM

Existuje několik režimů pro výběr a vyhledání rádiové stanice.

Automatické vyhledání

Tento režim umožňuje vyhledat stanice dostupné pomocí automatického prohledávání. Dlouze stiskněte tlačítko **7** na čelním panelu audiosystému.

Když tlačítko **7** na čelním panelu audiosystému uvolníte, zobrazí se frekvence nejbližší rozhlasové stanice. Pokud budete tlačítko **7** na čelním panelu audiosystému držet, bude rádio sestupně nebo vzestupně procházet frekvenčním pásmem.

Ruční vyhledávání

Tento režim umožňuje stisknutím tlačítka **7** na čelním panelu audiosystému procházet frekvence a vyhledávat stanice v ručním režimu.

Stiskněte tlačítko **7** na čelním panelu audiosystému a hodnota frekvence začne stoupat nebo klesat.

Ukládání stanic do paměti

Tato funkce Vám umožní podle přání poslouchat dříve uložené stanice.

Zvolte vlnový rozsah a potom zvolte stanici pomocí výše popsaných postupů.

Pro uložení stanice dlouze stiskněte jedno z tlačítek na klávesnici audiosystému **11** a držte jej, dokud se nezove pípnutí.

U každého vlnového pásma je možné do paměti uložit až šest rozhlasových stanic.

Stanici uloženou v paměti lze vyvolat krátkým stisknutím jednoho z tlačítek na klávesnici **11**.

Výběr podle názvu stanice (FM / DR)

Otočením kolečka **5** na čelním panelu audiosystému nebo kolečka **20** či **23** na ovládání pod volantem vyberte rozhlasovou stanici.

Tento seznam může obsahovat až 100 stanic s frekvencemi, které jsou v oblasti, ve které se nacházíte, nejsilnější.

Pro získání nejnovějšího seznamu stanic aktualizujte seznam radiostanic (FM nebo DR).

Viz „Aktualizace seznamu rozhlasových stanic (FM nebo DR)“ v tomto oddíle.

POSLECH RÁDIA (2/3)

Nastavení rádia

Stisknutím tlačítka **9** na čelním panelu audiosystému zobrazte menu nastavení. Poté otočením a stisknutím kolečka **5** na panelu vyberte možnost „Rádio“. K dispozici jsou následující funkce:

- „TA“;
- „DR přeruš...“;
- „Ref sezn FM“;
- „Ref sezn DR“.

„TA“

Je-li tato funkce aktivována, Váš audiosystém vyhledá a automaticky spustí poslech dopravních informací, jakmile je určité stanice zveřejněny v režimu FM nebo DR.

Poznámka: Ve vlnovém rozsahu AM není tato funkce k dispozici.

Vyberte informační stanici a poté zvolte, zda si přejete vybrat jiný zdroj pro poslech.

Dopravní informace jsou přehrány automaticky a přednostně bez ohledu na posluchaný zdroj.

Pro informace o aktivaci nebo deaktivaci této funkce viz odstavec „Nastavení rádia“ v kapitole „Nastavení systému“.

„DR přeruš...“ (zpravodajství)

Je-li tato funkce aktivována, lze automaticky spustit poslech zpráv vysílaných určitými stanicemi „FM“ nebo „DR“.

Pokud poté vyberete jiný zdroj, vysílání vybraných informačních zpráv přeruší přehrávání těchto zdrojů.

Způsob aktivace či deaktivace této funkce naleznete v části „DR přeruš...“ v oddíle „Nastavení systému“.

„Ref sezn FM“

Tato funkce umožňuje aktualizovat všechny FM stanice v oblasti, v níž se nacházíte.

- Stisknutím tlačítka **9** na čelním panelu audiosystému zobrazte menu nastavení, poté otočením a stisknutím kolečka **5** na panelu vyberte možnost „Rádio“.
- Otočením a stisknutím kolečka **5** na čelním panelu audiosystému vyberte možnost „Ref sezn FM“.

Automatická aktualizace stanic FM v oblasti se spustí. Zpráva „Aktualizace sezn FM“ se zobrazí na obrazovce.

Po dokončení automatického hledání frekvencí se na obrazovce zobrazí zpráva „Seznam FM aktuální“.

Poznámka: Pokud vyberete jiný zdroj, pokračuje aktualizace seznamu FM rádií na pozadí.

Pro přechod z jedné uložené frekvence na další stiskněte jedno z tlačítek klávesnice **7** na čelním panelu audiosystému.

Poznámka: Dlouhým stisknutím tlačítka **3** na čelním panelu audiosystému je možné seznam stanic FM aktualizovat.

POSLECH RÁDIA (3/3)

„Ref sezn DR“

Tato funkce umožňuje aktualizovat všechny DR stanice v oblasti, v níž se nacházíte.

- Stisknutím tlačítka **9** na čelním panelu audiosystému zobrazte menu nastavení, poté otočením a stisknutím kolečka **5** na panelu vyberte možnost „Rádio“;
- Otočením a stisknutím kolečka **5** na čelním panelu audiosystému vyberte možnost „Ref sezn DR“.
- Spustí se automatická aktualizace seznamu digitálních pozemních rádiových stanic ve vašem okolí. Zpráva „Aktualizace sezn DR“ se zobrazí na obrazovce.

Po dokončení automatického hledání frekvencí se na obrazovce zobrazí zpráva „Seznam DR aktuální“.

Poznámka: Dlouhým stisknutím tlačítka **3** na čelním panelu audiosystému je možné seznam stanic DR aktualizovat.

Výběr stanice

Opakovaným stisknutím tlačítka **3** na čelním panelu audiosystému vyberte požadovaný vlnový rozsah (FM1, FM2, DR1, DR2 nebo AM).

- Rozhlasové frekvence AM nebo stanice v seznamu FM/DR lze procházet otáčecím kolečkem **5** na čelním panelu audiosystému, případně kolečkem **20** nebo **23** na ovládání pod volantem.
- Frekvence FM/AM nebo rozhlasové stanice DR je možné procházet stisknutím tlačítka **7** na čelním panelu audiosystému.

Zobrazení textů autorádia

Krátkým stisknutím tlačítka **14** na čelním panelu audiosystému nebo dlouhým stisknutím tlačítka **9** na panelu je možné zobrazit textové menu. K dispozici jsou následující funkce:

- „Radiotext“;
- „EPG“;

Poznámka: Pokud není k dispozici žádná informace, zobrazí se na displeji „Žádná zpráva“.

Textové informace „Radiotext“ (FM)

Určité rádiové stanice FM vysílají textové informace vztahující se k právě poslouchanému programu (například název skladby, jméno umělce).

Poznámka: Tyto informace jsou dostupné pouze pro určité rádiové stanice.

„EPG“ (DR) programového průvodce

Je-li tato funkce aktivována, Váš audiosystém umožní zobrazení programu následujících vysílání dané stanice během dne.

Poznámka: Tyto informace jsou dostupné pouze pro tři následující časové úseky vysílání zvolené stanice.

POSLECH CD, CD MP3 (1/3)

Charakteristika přehrávaných formátů

Přehrávány budou jenom soubory s koncovkou CDA/MP3.

Pokud některé CD obsahuje audiosoubory CD a zároveň komprimované audiosoubory, nejsou komprimované soubory podporovány.

Poznámka: některé chráněné soubory (autorskými právy) nemusejí být přehrány.

Poznámka: Pro lepší čitelnost názvů adresářů a souborů Vám doporučujeme používat názvy v max. rozsahu 64 základních znaků a nepoužívat speciální znaky.

Údržba CD/CD MP3

Nikdy CD/CD MP3 nevystavujte horku nebo přímému slunečnímu záření, aby se uchovala kvalita přehrávání.

K čištění CD/CD MP3 použijte měkký hadřík a CD otřejte od středu k okraji.

Obecně se řiďte radami výrobce CD k údržbě a skladování.

Poznámka: některá poškrábaná nebo zašpiněná CD nemusejí být přehrána.

Vložení CD/CD MP3

Viz část „Pokyny pro používání“.

Zkontrolujte, zda není CD ve čtečce a poté vložte CD vytištěnou stranou směrem nahoru.

Poslech CD/CD MP3

Při vložení CD/CD MP3 (potištěnou stranou nahoru) přejde audiosystém automaticky na zdroj CD/CD MP3 a začne přehrávat první skladbu.

Pokud je audiosystém vypnutý a zapalování je zapnuté, pak se po vložení CD/CD MP3 spustí audiosystém a začne přehrávání CD/CD MP3. Pokud zapalování zapnuté není, audiosystém se nezapne.

Jestliže posloucháte rádio a v přehrávači je CD/CD MP3, můžete zvolit poslech CD/CD MP3 stisknutím tlačítka **4** na čelním panelu audiosystému nebo tlačítka **15** na ovládání pod volantem. Přehrávání začne, jakmile audiosystém přejde na zdroj CD/CD MP3.

Vyhledávání skladby

Mezi skladbami lze přepínat krátkým stisknutím tlačítka **7** na čelním panelu audiosystému nebo otočením kolečka **20**, případně **23** na ovládání pod volantem.

Rychlé přehrávání

Ve skladbě se rychle posunete vpřed nebo vzad stisknutím a přidržením tlačítka **7** na čelním panelu audiosystému.

Přehrávání se znovu spustí při uvolnění tlačítka.



Náhodné přehrávání „Mix“

S vloženým CD/CD MP3 stiskněte na klávesnici audiosystému tlačítko „1“ nebo „2“, případně stiskněte tlačítko **28** na čelním panelu audiosystému – spustíte tak náhodné přehrávání skladeb (režim „náhodně“) na vloženém CD/CD MP3.

Na displeji se objeví symbol „MIX“. Skladbu lze také vybrat náhodně. Přechod z jedné skladby na druhou probíhá náhodně.

Náhodné přehrávání vypnete stisknutím tlačítka „1“ nebo „2“ na klávesnici audiosystému nebo stisknutím tlačítka **28** na čelním panelu audiosystému. Kontrolka „MIX“ zhasne.

Vypnutím audiosystému a vysunutím CD/CD MP3 se náhodné přehrávání automaticky deaktivuje.

Poznámka: U CD MP3 se náhodné přehrávání provede v právě přehrávané složce. Když složku změňte, začne se náhodně přehrávat.

Opakování „RPT“

Tato funkce umožňuje opakování skladby, která právě hraje.

S vloženým CD/CD MP3 stiskněte tlačítko „1“ nebo „2“ na klávesnici audiosystému – spustí se funkce opakování. Na displeji se objeví symbol „RPT“.

Opětovným stisknutím tlačítka „1“ nebo „2“ funkci vypnete. Kontrolka „RPT“ zhasne.

Poznámka: Pokud je aktivní funkce náhodného přehrávání, spuštění funkce opakování ji deaktivuje. Kontrolka „MIX“ zhasne a rozsvítí se kontrolka „RPT“.

POSLECH CD, CD MP3 (3/3)

Pauza

Zvuk je možné dočasně vypnout současným stisknutím tlačítek **17** a **19**, případně krátkým stisknutím tlačítka **18** nebo **25** na ovládacím panelu pod volantem.

Pokud změníte úroveň hlasitosti, zdroj signálu nebo přijde automatická zpráva, funkce se deaktivuje.

Zobrazení textových informací (CD-Text nebo ID3 tagy)

ID3 tagy skladeb (údaje jako jméno interpreta, album, uplynulý čas a název skladby) lze procházet krátkým stisknutím tlačítka **14** nebo dlouhým stisknutím tlačítka **9** na čelním panelu audiosystému.

Chcete-li zobrazit všechny informace z ID3 tagů na stejné stránce, dlouze stiskněte tlačítko **14** na čelním panelu audiosystému.

Vysunutí CD/CD MP3

Stisknutím tlačítka **12** na čelním panelu audiosystému vysunete CD/CD MP3 z přehrávače.

Poznámka: vysunutý neodebraný disk bude po 20 vteřinách automaticky znovu zasunut do CD přehrávače.

PŘÍDAVNÉ AUDIO ZDROJE (1/3)

Váš audiosystém je vybaven vstupy pro připojení jednoho nebo více externích audio zdrojů (přenosný disk USB, přehrávač MP3, přenosný audiopřehrávač Bluetooth® atd.).

Máte několik možností, jak přehrávač připojit:

- zástrčka/y USB;
- přípojka Jack,
- spojení Bluetooth®.

Poznámka: Formáty přídatných audiozdrojů mohou být MP3, WMA a AAC.

Zástrčka/y USB

Připojení

Připojte přenosný disk USB k portu USB.

Jakmile je zástrčka zařízení připojena do zásuvky, automaticky se zobrazí přehrávaná skladba.

Použití přenosného disku USB

Přehrávání audio souborů se spustí automaticky.

K hierarchii zvukového zdroje získáte přístup stisknutím nebo otočením kolečka **5** na čelním panelu audiosystému, případně **20** nebo **25** na ovládání pod volantem.

Poznámka:

- náhodné přehrávání funguje u přenosného disku USB stejným způsobem jako u CD MP3. Viz informace o „Přehrávání v náhodném pořadí“ v oddíle „Poslech CD/CD MP3“.
- funkce opakování funguje u přenosného disku USB stejným způsobem jako u CDMP3. Viz informace o „Opakovaném přehrávání“ v oddíle „Poslech CD/CD MP3“.

Nabíjení přes vstup USB

Po zapojení USB konektoru přenosného audio přehrávače do USB portu multimediálního systému, je možné při používání přehrávače dobíjet jeho baterii.

Poznámka: některá zařízení se po dobu připojení k USB portu audiosystému nenabíjejí ani neudržují úroveň nabití akumulátoru.

PŘÍDAVNÉ AUDIO ZDROJE (2/3)

Zástrčka Jack

Připojení

Vhodným kabelem (není předmětem dodávky) propojte konektor typu Jack přídatného vstupu **13** na čelním panelu audiosystému se sluchátkovým konektorem přenosného přehrávače (obvykle 3,5 mm konektor typu jack Jack).

Poznámka: Určitou skladbu nemůžete vybrat přímo ve Vašem audiosystému. Výběr skladby musíte provést přímo na Vašem audio přehrávači při zastaveném vozidle.

Použití

Na displeji audio systému se zobrazí pouze text „AUX“. Nezobrazí se žádné jméno interpreta ani název skladby.

Poznámka: Postup nastavení citlivosti konektoru Jack, naleznete v oddíle „Nastavení systému“.

Přehrávání audia Bluetooth®

Pokud chcete používat digitální zařízení s funkcí Bluetooth®, musíte jej při prvním užití spárovat s vozidlem (viz informace o funkci „Bluetooth®“ v oddíle „Obecný popis“).

Po spárování audiosystém rozpozná a uloží si digitální zařízení s funkcí Bluetooth®.

Poznámka: pokud má digitální zařízení s funkcí Bluetooth® také funkci telefonu a přenosného zvukového přehrávače, po spárování jedné z těchto funkcí se automaticky spáruje i funkce druhá.



S externím zařízením manipulujte, když to dovolí dopravní situace.

Za jízdy přenosný audio přehrávač uložte (hrozí jeho vymrštění při prudkém zabrzdění nebo v případě nárazu).

Připojení

U již spárovaného přístroje proveďte následující operace:

- Na přenosném audio přehrávači aktivujte připojení Bluetooth® – tím se stane přehrávač viditelným pro ostatní zařízení (vizte příručku konkrétního audio přehrávače).
- Stisknutím tlačítka **4** na čelním panelu audiosystému, případně tlačítka **15** na ovládání pod volantem zvolte audio zdroj typu Bluetooth®.

PŘÍDAVNÉ AUDIO ZDROJE (3/3)

Použití

Přístup ke všem funkcím přenosného zvukového přehrávače získáte jeho připojením k audiosystému.

Poznámka: bez předchozího spárování nelze k audiosystému připojit žádné digitální zařízení.

Jakmile je digitální přehrávač Bluetooth® připojen, můžete s ním manipulovat z audiosystému.

Přehrávání skladby pozastavíte stisknutím tlačítka **25** nebo **18**, případně současným stiskem tlačítek **17** či **19** na ovládání pod volantem (přehrávání obnovíte jejich opětovným stiskem).

Chcete-li přejít k další nebo předchozí skladbě, stiskněte tlačítko **7** na čelním panelu audiosystému, nebo otočte kolečkem **20** či **23** na ovládání pod volantem.

Poznámka:

- počet přístupných funkcí se různí dle typu audiopřehrávače a jeho kompatibility s audiosystémem vozidla;
- v určitých zvláštních případech bude nutné pro dokončení připojení konzultovat uživatelskou příručku Vašeho vybavení.



S externím zařízením manipulujte, když to dovolí dopravní situace.

Za jízdy přenosný audio přehrávač uložte (hrozí jeho vymrštění při prudkém zabrzdění nebo v případě nárazu).

SPÁROVÁNÍ, ODPOJENÍ TELEFONU (1/3)

Připojení Bluetooth®

Pro aktivaci systémové funkce Bluetooth® nejprve stiskněte tlačítko **9** na čelním panelu audiosystému. Poté otočením a stisknutím kolečka **5** na čelním panelu audiosystému zvolte položku „Bluetooth“ a nakonec zvolte možnost „ZAP“ nebo „Vypnuto“.

Spárování telefonu

Abyste mohli používat systém hands-free, spárujte Bluetooth® telefon s audiosystémem. Ověřte, že je audiosystém i telefon zapnutý. Ověřte též, že máte na telefonu zapnutou funkci Bluetooth® a stav telefonu je nastavený na „viditelný“ (vizte příručku mobilního telefonu).

Díky spárování bude audiosystém moci telefon rozpoznat a uložit.

S audiosystémem můžete spárovat až pět telefonů, ale vždy k němu může být připojen pouze jeden z nich.

Spárování lze provést pomocí audiosystému a/nebo pomocí telefonu.

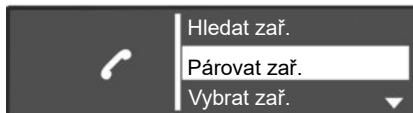

Spárování telefonu Bluetooth® s audiosystémem pomocí audiosystému

Tato metoda umožňuje vyhledat zařízení Bluetooth® pomocí audiosystému.

Pro spárování telefonu touto metodou postupujte následovně:

- Zobrazte menu telefonu stisknutím tlačítka **10** na čelním panelu audiosystému nebo tlačítka **16, 21** či **27** na ovládacím panelu pod volantem.

- Otočením a stisknutím kolečka **5** na čelním panelu audiosystému nebo kolečka **20** či **23** na ovládacím panelu pod volantem vyberte možnost „Hledat zař.“.

Spustí se vyhledávání zařízení Bluetooth® v okolí (toto vyhledávání může trvat až 60 sekund). Zpráva „Hledání...“ Na displeji audiosystému se zobrazí“

- Otočením a stisknutím kolečka **5** na čelním panelu audiosystému vyberte telefon, který chcete se systémem spárovat.
- když se na obrazovce audiosystému zobrazí zpráva „Připojeno“, zařízení se pomocí Bluetooth® automaticky uloží a připojí k vozidlu.

Pokud se po šedesáti sekundách spárování nezdaří, zopakujte všechny úkony od začátku. Další informace naleznete v uživatelské příručce telefonu.

SPÁROVÁNÍ, ODPOJENÍ TELEFONU (2/3)

Spárování telefonu Bluetooth® s audiosystémem pomocí telefonu

Tato metoda umožňuje vyhledat zařízení Bluetooth® pomocí mobilního telefonu.

Pro spárování telefonu touto metodou postupujte následovně:

- Zobrazte menu telefonu stisknutím tlačítka **10** na čelním panelu audiosystému nebo tlačítka **16**, **21** či **27** na ovládání pod volantem.
- Otočením a stisknutím kolečka **5** na čelním panelu audiosystému nebo kolečka **20** na ovládání pod volantem vyberte možnost „Párovat zař.“.
- Na obrazovce systému se objeví zpráva „Znovu zadejte PIN“ a začne se odpočítávat šedesát sekund.

Audiosystém je nyní na zhruba jednu minutu viditelný pro ostatní zařízení Bluetooth®.

- Na telefonu vyhledejte audiosystém uvedený pod názvem „MY CAR“ nebo „R&Go Multimedia“ a vyberte jej (vizte uživatelskou příručku telefonu).

Na telefonu se zobrazí zpráva „MY CAR připojeno“, nebo „R&Go Multimedia“, která vás informuje, že je audiosystém spárován a připojen k telefonu.

Hlášení „R&Go Multimedia“ se na obrazovce zobrazuje pouze tehdy, pokud se aplikace R&Go připojí k audiosystému a pokud je aplikace nainstalována ve vašem smartphonu.

Pokud se spárování nezdaří, na displeji audiosystému se znovu zobrazí hlavní menu.

Pokud je s audiosystémem spárován nejvyšší možný počet telefonů, je před spárováním dalšího telefonu nutné zrušit párování jednoho z dříve spárovaných telefonů (další informace naleznete v tomto oddíle, v části „Odpojení telefonu“).



Z bezpečnostních důvodů provádějte tyto úkony při stojícím vozidle.



Cílem Vašeho hands-free systému telefonu je usnadnit Vám komunikaci a omezit rizikové faktory, které však nemohou být odstraněny zcela. Bezpodmínečně dodržujte zákony platné v zemi, ve které se nacházíte.

SPÁROVÁNÍ, ODPOJENÍ TELEFONU (3/3)

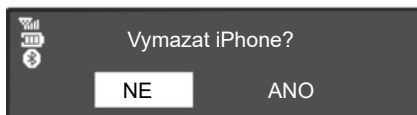

Odebrání telefonu

Zrušením párování odeberete telefon z paměti audiosystému.

Následující postup slouží ke zrušení párování telefonu a k vymazání telefonu z paměti audiosystému:

- Zobrazte menu telefonu stisknutím tlačítka **10** na čelním panelu audiosystému nebo tlačítka **16**, **21** či **27** na ovládání pod volantem.

- Otočením a stisknutím kolečka **5** na čelním panelu audiosystému nebo kolečka **20** na ovládání pod volantem vyberte menu „Odstr. zař.“.
- Otočením a stisknutím kolečka **5** na čelním panelu audiosystému nebo kolečka **20** na ovládání pod volantem vyberte ze seznamu telefon, který chcete odpojit.

Na obrazovce audiosystému se objeví zpráva se žádostí o potvrzení a zadání vaší volby.

- Otočením a stisknutím kolečka **5** na čelním panelu audiosystému nebo kolečka **20** na ovládání pod volantem vyberte možnost „NE“.

Poznámka: Pokud zrušíte párování telefonu, vymaže se z audiosystému kompletní telefonní seznam a historie volání spárovaného telefonu.

PŘIPOJENÍ, ODPOJENÍ TELEFONU (1/3)

Připojení spárovaného telefonu

Váš telefon musí být připojen k systému hands-free, aby byl možný přístup ke všem jeho funkcím.

Žádný telefon, který nebyl předběžně spárován se systémem hands-free, nemůže být k systému připojen.

Přejděte na odstavec „Spárování telefonu“ kapitoly „Spárovat/odebrat telefon“.

Poznámka: připojení Bluetooth® vašeho telefonu musí být aktivní a nastaveno na „viditelný“.

Automatické připojení

Po zapnutí zapalování začne audiosystém hledat spárované telefony, které jsou v blízkém okolí.

Poznámka: Prioritní je naposledy připojený telefon.

Vyhledávání pokračuje, dokud není nalezen spárovaný telefon (toto vyhledávání může trvat až 5 minut).

Poznámka: více informací o kompatibilních telefonech vám poskytne autorizovaný prodejce nebo navštívte internetové stránky výrobce.

Poznámka:

- při zapnutém zapalování můžete využít automatického připojení Vašeho telefonu. Pro Váš telefon se systémem hands-free může být nutné aktivovat funkci automatického připojení Bluetooth®. Podrobnější informace naleznete v uživatelské příručce k Vašemu telefonu.
- při opětovném připojení nebo v případě přítomnosti dvou spárovaných telefonů v oblasti příjmu systému hands-free bude prioritně připojen naposledy připojený telefon, i pokud se tento telefon nachází mimo vozidlo, ale v dosahu hands-free systému.

Poznámka: pokud ve chvíli připojení s Vaším hands-free systémem telefonujete, bude telefon přesto připojen a konverzace se přesune do reproduktorů vozidla.

PŘIPOJENÍ, ODPOJENÍ TELEFONU (2/3)

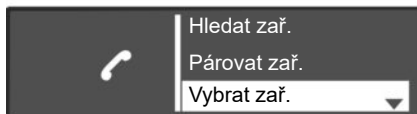

Ruční připojení (změna připojeného telefonu)

Nastavení menu telefonu zobrazíte stisknutím tlačítka **10** na čelním panelu audiosystému nebo stisknutím tlačítka **16**, **21** či **27** na ovládání pod volantem. Poté ještě zvolte menu „Vybrat zař.“. Zobrazí se seznam již spárovaných telefonů. Ze seznamu vyberte telefon, který chcete připojit, a výběr potvrďte otočením a stisknutím kolečka **5** na čelním panelu audiosystému nebo kolečka **20** na ovládání pod volantem.

O připojení telefonu Vás informuje zpráva.

Poznámka: pokud je telefon při výměně telefonů ze seznamu spárovaných telefonů již připojen, existující spojení je automaticky odpojeno.

Pokud se připojení nezdaří

V případě, že se připojení nezdaří, zkontrolujte prosím, zda:

- je Váš telefon zapnutý,
- baterie Vašeho telefonu není vybitá,
- Váš telefon byl dříve spárován s audiosystémem.
- U telefonu i audiosystému je nyní aktivní funkce Bluetooth®.
- telefon je nastaven tak, aby přijal požadavek na připojení audiosystému.

Poznámka: delší používání Vašeho systému hands-free způsobuje rychlejší vybití baterie Vašeho telefonu.

PŘIPOJENÍ, ODPOJENÍ TELEFONU (3/3)

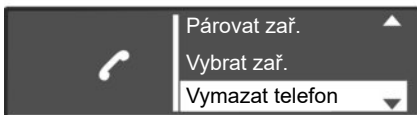

Odpojení telefonu

Telefon můžete odpojit následujícími způsoby:

- deaktivujte funkci Bluetooth® audiosystému;
- deaktivujte funkci Bluetooth® telefonu;
- zrušte spárovaný telefon přes audiosystém. Více informací o „Zrušení párování telefonu“ naleznete v oddíle „Párování a zrušení párování telefonu“.

Vypnutí telefonu má také za následek odpojení telefonu.

Na obrazovce audiosystému se zobrazí zpráva, která potvrzuje odpojení telefonu.

Poznámka: Pokud ve chvíli odpojení Vašeho telefonu probíhá hovor, bude hovor automaticky přeměrován pouze na Váš telefon.

Způsob deaktivace funkce Bluetooth® audiosystému najdete v části „Funkce Bluetooth®“ v oddíle „Obecný popis“.

Informace o deaktivaci funkce Bluetooth® vašeho telefonu naleznete v uživatelské příručce telefonu.

Párování telefonu Bluetooth® zrušíte a telefon odstraníte podle odstavce „Zrušení párování telefonu“ v kapitole „Spárování/zrušení párování telefonu“.

VOLÁNÍ, PŘIJETÍ HOVORU (1/3)

Vytočení kontaktu ze seznamu telefonu

Při spárování telefonu se seznam kontaktů v telefonu automaticky stáhne do audiosystému.

Menu „Telefon“ lze zobrazit stisknutím tlačítka **10** na čelním panelu audiosystému nebo tlačítka **16, 21** případně tlačítka **27** na ovládání pod volantem. Poté je otočením a stisknutím kolečka **5** na čelním panelu audiosystému nebo kolečka **20** na ovládání pod volantem třeba zvolit menu „Tel. seznam“. Na displeji audiosystému se zobrazí seznam kontaktů. Ze seznamu vyberte číslo, na které chcete zavolat. Poté stisknutím kolečka **5** na panelu audiosystému nebo kolečka **20** na ovládání pod volantem číslo vytočíte.

Poznámka: Na předchozí obrazovku se vrátíte stisknutím tlačítka **6** na čelním panelu audiosystému.

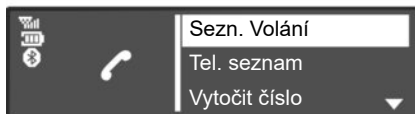

Volání kontaktu z výpisu volání

Výpis volání zobrazíte stisknutím tlačítka **10** na čelním panelu audiosystému nebo stisknutím tlačítka **16, 21** či **27** na ovládání pod volantem. Poté ještě zvolte menu „Sezn. Volání“.

Zvolte položku „Vytočeno“, „Přijato“ nebo „Zmeškáno“. Výpis volání se zobrazí na displeji audiosystému. Vyberte kontakt nebo číslo, které chcete vytočit, poté výběr potvrďte a hovor zahajte stiskem kolečka **5** na čelním panelu audiosystému nebo stisknutím **20** na ovládání pod volantem.

Volání se zadáním čísla

Menu telefonu zobrazíte stisknutím tlačítka **10** na čelním panelu audiosystému nebo stisknutím tlačítka **16, 21** či **27** na ovládání pod volantem. Poté ještě zvolte menu „Vytočit číslo“.

Na číselné klávesnici zadejte požadované číslo otáčením a stisknutím kolečka **5** na čelním panelu audiosystému nebo kolečka **20** na ovládání pod volantem.

Po zadání čísla vyberte  pro zahájení hovoru.

Dlouhým stisknutím tlačítka **10** na čelním panelu audiosystému nebo tlačítka **16, 18** či **21** na ovládání pod volantem lze vytočit naposledy volané číslo.



Doporučujeme Vám pro zadání čísla nebo pro vyhledání kontaktu zastavit.

VOLÁNÍ, PŘIJETÍ HOVORU (2/3)



Přijmout hovor

Při přijetí hovoru se na obrazovce audiosystému zobrazí číslo volajícího (tato funkce závisí na nastavení, které jste si sjednali s operátorem).

Pokud je číslo volajícího již přítomno v některém ze seznamů kontaktů, místo čísla se zobrazí jméno Vašeho kontaktu.

Pokud číslo volajícího nelze zobrazit, zobrazí se na obrazovce audiosystému zobrazí zpráva „Soukromé číslo“.

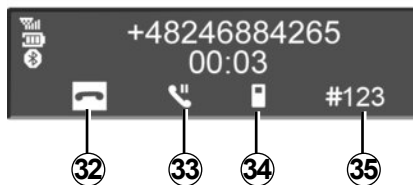

Příchozí hovor lze přijmout stisknutím tlačítka **10** na čelním panelu audiosystému nebo stisknutím **18**, **21** či **27** na ovládání pod volantem, případně stisknutím **29** na volantu. Příchozí hovor je též možné přijmout volbou ikony **31**. Tuto ikonu je možné zvolit buď otočením a stisknutím kolečka **5** na čelním panelu audiosystému nebo kolečka **20** na ovládání pod volantem.

Hovor je možné odmítnout dlouhým stisknutím tlačítka **10** na čelním panelu audiosystému nebo stisknutím **18**, **21** či **27** na ovládání pod volantem, případně stisknutím **29** na volantu. Hovor je též možné odmítnout volbou ikony **32**. Tuto ikonu je možné zvolit buď otočením a stisknutím kolečka **5** na čelním panelu audiosystému nebo kolečka **20** na ovládání pod volantem.

VOLÁNÍ, PŘIJETÍ HOVORU (3/3)



Během hovoru

Můžete:

- Hlasitost je možné nastavit otočením kolečka **1** na panelu audiosystému nebo stisknutím tlačítka **17** nebo **19** na ovládání pod volantem.
- Zavěsit je možné stisknutím tlačítka **10** na čelním panelu audiosystému nebo stisknutím tlačítka **18**, **21** či **27** na ovládání pod volantem nebo tlačítka **29** na volantu.
- Potvrďte stiskem kolečka **5** na čelním panelu audiosystému nebo kolečka **20** na ovládání pod volantem.

Požadovaný zvukový zdroj je možné zvolit otočením kolečka **5** na čelním panelu audiosystému nebo stisknutím kolečka **20** na ovládání pod volantem. Stisknutím kolečka **5** na čelním panelu audiosystému nebo kolečka **20** na ovládání pod volantem pak volbu potvrdíte.

Můžete dělat tyto věci:

- zavěste stisknutím **32**;
- přepněte hovor z audiosystému na telefon stisknutím **34**;
- uvedení hovoru do režimu čekání stisknutím **33**;
- Přijetí hovoru v pořadí stisknutím **31**;
- Přepněte hovor z Vašeho telefonu do audiosystému vozidla stisknutím **36**;
- Zkontrolujte klávesnici telefonu přes audiosystém stisknutím **35**.

Pokud je Váš telefon připojen, systém umožňuje správu funkce souběžného volání (podle operátora).

NASTAVENÍ SYSTÉMU (1/3)

Nastavení audio

Stiskem tlačítka **9** na čelním panelu audiosystému zobrazte menu nastavení. Otočením a stisknutím kolečka **5** na čelním panelu audiosystému vyberte možnost „Nastav. Zvuk“. K dispozici jsou následující nastavení:

- „Zvuk“;
- „AUX In“;
- „Hlasit. Km/h“;
- „Zesílení basů“;
- „Nast.“.

Zvuk

Pro přístup do různých sekcí (v následujícím pořadí) vyberte „Zvuk“ a stiskněte kolečko **5**:

- „Basy“;
- „Výšky“;
- „Výváž.“ (rozdělení zvuku vlevo/vpravo);
- „Fade“ (rozdělení zvuku vzadu/vpředu).

Hodnotu každého nastavení můžete měnit otáčením a následným stisknutím kolečka **5** na čelním panelu audiosystému.

Z menu lze odejít stisknutím tlačítka **6** na čelním panelu audiosystému.

Přídavná zařízení (AUX IN)

Stiskem tlačítka **9** na čelním panelu audiosystému zobrazte menu nastavení. Vyberte „Nastav. Zvuk“ a poté na čelním panelu audiosystému stiskněte kolečko **5**.

Pro přístup k různým částem (v následujícím pořadí) otočte na čelním panelu audiosystému kolečkem **5** a poté zvolte „AUX In“:

- „Nízké“;
- „Střed.“;
- „Vys.“.

Hodnoty pro každé nastavení jsou následující:

- „Nízké“ (1200 mV);
- „Střed.“ (600 mV);
- „Vys.“ (300 mV).

Hlasitost dle rychlosti

Hlasitost audiosystému se mění podle rychlosti vozidla.

Stiskem tlačítka **9** na čelním panelu audiosystému zobrazte menu nastavení. Stisknutím kolečka **5** na čelním panelu audiosystému vyberte menu „Nastav. Zvuk“ a poté „Hlasit. Km/h“.

Otáčením a následným stisknutím kolečka **5** na čelním panelu audiosystému nastavte požadovaný poměr hlasitost/rychlost.

Zvyšte basy („Zesílení basů“)

Funkce „Zesílení basů“ umožňuje zesílit hlasitost všech basů.

Funkci lze zapnout/vypnout tak, že kolečkem **5** na čelním panelu audiosystému zvolíte možnost „ZAP“ nebo „Vypnuto“ a kolečko stisknete.

Výchozí nastavení audiosystému

Stiskem tlačítka **9** na čelním panelu audiosystému zobrazte menu nastavení. Vyberte „Nastav. Zvuk“, poté stisknutím kolečka **5** na čelním panelu audiosystému zobrazte menu nastavení a zvolte „Výchozí zvuk“. Volbu potvrďte stisknutím kolečka **5** na čelním panelu audiosystému.

Všechna nastavení audiosystému se vrátí na svoji výchozí hodnotu.

NASTAVENÍ SYSTÉMU (2/3)

Nastavení času

Tato funkce vám umožňuje nastavit čas.

Stiskem tlačítka **9** na čelním panelu audiosystému zobrazte menu nastavení. Otočením a stisknutím kolečka **5** na čelním panelu audiosystému vyberte možnost „Hodiny“. K dispozici jsou následující nastavení:

- „Nastavit čas“: nastavení hodin a minut;
- „aktivovat / deaktivovat“: zapnutí nebo vypnutí zobrazení času;
- „Formát“: volba formátu zobrazení času („12h“ cyklus, nebo „24hod“ cyklus).

Nastavení rádia

K dispozici máte následující nastavení:

- „TA“;
- „DR přeruš...“;
- „Ref sezn FM“;
- „Ref sezn DR“.

Pro návrat do předchozího menu stiskněte tlačítko **6** na čelním panelu audiosystému.

„TA“

Tuto funkci můžete aktivovat nebo deaktivovat takto:

- Stiskem tlačítka **9** na čelním panelu audiosystému zobrazte menu nastavení.
- Otočením a stisknutím kolečka **5** na čelním panelu audiosystému vyberte možnost „Rádio“.
- Otočením a stisknutím kolečka **5** na čelním panelu audiosystému vyberte možnost „TA“.
- Vyberte „ZAP“ nebo „Vypnuto“ pro aktivaci nebo deaktivaci funkce „TA“.

„DR přeruš...“ (zpravodajství)

Tuto funkci můžete aktivovat nebo deaktivovat takto:

- Stiskem tlačítka **9** na čelním panelu audiosystému zobrazte menu nastavení.
- Otočením a stisknutím kolečka **5** na čelním panelu audiosystému vyberte možnost „Rádio“.
- Otočením a stisknutím kolečka **5** na čelním panelu audiosystému vyberte možnost „DR přeruš...“.

- Otočením a stisknutím tlačítka **5** na čelním panelu audiosystému vyberte požadovaný zdroj (zdroje).

„Ref sezn FM“

Viz odstavec „Ref sezn FM“ v části „Poslech rádia“.

„Ref sezn DR“

Viz odstavec „Ref sezn DR“ v části „Poslech rádia“.

Výběr jazyka

Tato funkce umožňuje změnit jazyk audiosystému.

Pro přístup k položce „Jazyk“ v menu nastavení stiskněte tlačítko **9** na čelním panelu audiosystému.



Z bezpečnostních důvodů provádějte tato nastavení při stojícím vozidle.

NASTAVENÍ SYSTÉMU (3/3)

„Nastavení“ (Bluetooth®)

Do menu telefonu získáte přístup stisknutím tlačítka **10** na čelním panelu audiosystému nebo tlačítka, **16, 21** případně **27** na ovládání pod volantem. Otočením a stisknutím kolečka **5** na čelním panelu audiosystému nebo kolečka **20** na ovládání pod volantem vyberte položku „Nastavení“.

K dispozici máte následující nastavení:

- „Hlasitost“: nastavení vyzváněcího tónu nebo hlasitosti hovoru;
- „Vyzvánění“: aktivace vyzváněcího tónu vozidla nebo vyzváněcího tónu přeneseného z telefonu;

Hlasitost vyzváněcího tónu u telefonu Bluetooth® připojeného k audiosystému lze nastavit volbou položky „Hlasitost“ pomocí otočení a stisknutí kolečka **5** na čelním panelu audiosystému nebo kolečka **20** na ovládání pod volantem.

Zobrazí se nové podmenu:

- „Vyzv.“;
- „Volání“;

- Otočením a stisknutím kolečka **5** na čelním panelu audiosystému nebo kolečka **20** na ovládání pod volantem vyberte jednu z položek.
- Hlasitost lze zvýšit nebo snížit otočením a stisknutím kolečka **5** na čelním panelu audiosystému nebo kolečka **20** na ovládání pod volantem.

Vyzváněcí tón vozidla nebo telefonu připojeného k Bluetooth® lze aktivovat volbou položky „Vyzvánění“ pomocí otočení a stisknutí kolečka **5** na čelním panelu audiosystému nebo kolečka **20** na ovládání pod volantem.

Zobrazí se nové podmenu:

- „Auto“;
- „Telefon“;

Otočením a stisknutím kolečka **5** na čelním panelu audiosystému nebo kolečka **20** na ovládání pod volantem vyberte položku, kterou chcete aktivovat.

Poznámka: Pokud je telefon připojený k audiosystému, v menu „Nastavení“ se nově zobrazí položka:

- „Aktualizovat telefonní seznam“: Aktualizace telefonního seznamu telefonu spárovaného s audiosystémem (např. přidání nových kontaktů, které dosud nejsou v systému)
- Seznam kontaktů v audiosystému lze aktualizovat v menu „Nastavení“, které otevřete stisknutím tlačítka **10** na čelním panelu audiosystému, tlačítka **16, 21** nebo tlačítka **27** na ovládání pod volantem.
- Vyberte možnost „Aktualizace seznamu kontaktů“. otočením a stisknutím kolečka **5** na čelním panelu audiosystému nebo kolečka **20** na ovládání pod volantem.

Zobrazování textů na rádiu

Stisknutím tlačítka **14** zobrazíte textové menu autorádia. Otočením a stisknutím kolečka **5** na čelním panelu audiosystému nebo kolečka **20** na ovládání pod volantem vyberte možnost „Rádio“. Zobrazený text rádia může obsahovat maximálně 64 znaků.

Poznámka: Pokud k tomu neexistuje žádná informace, zobrazí se na displeji „Žádná zpráva“.

R&GO: OBECNÝ POPIS (1/6)

Prezentace

Aplikaci **R&Go** si můžete stáhnout do telefonu či tabletu.

Tato aplikace umožňuje vstoupit do několika menu:

- „Navigace“;
- „Multimédia“;
- „Auto“;
- „Telefon“;
- „Nastavit čas“.

Poznámka: Další informace o kompatibilních telefonech a tabletech se dozvíte u autorizovaného prodejce nebo na webových stránkách výrobce.

Připojení Bluetooth®

Ověřte, že je telefon či tablet spárován s audiosystémem (viz informace o „Párování telefonu“ v oddíle „Párování a zrušení párování telefonu“).

Poznámka: Na telefonu či tabletu musí být aktivována funkce Bluetooth® a musí být nastavena na hodnotu „viditelný“ (další informace naleznete v uživatelské příručce k zařízení).

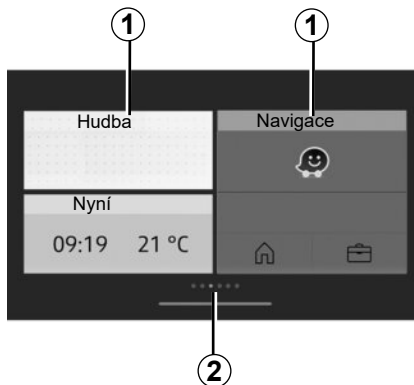

Displej

Přízpůsobená domovská stránka

- 1 Přístup k připnutým aplikacím.
- 2 Ukazatelé stránek

Poznámka: je možné změnit konfiguraci uvítací obrazovky. Viz část „R&Go: nastavení parametrů“.

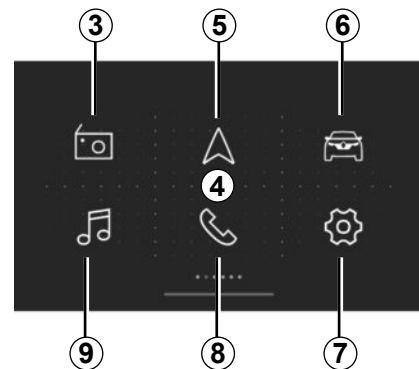

Výchozí 4 „R&Go“ uvítací obrazovka

Výchozí uvítací obrazovka zobrazuje následující nabídky:

- 3 „Rádio“: správa rádia;
- 5 „Navigace“: správa navigace;
- 6 „Auto“: správa spotřeby paliva Driving eco atd.;
- 7 „Nastavit čas“: správa R&Go nastavení aplikace;
- 8 „Telefon“: správa funkcí telefonu;
- 9 „Multimédia“: správa multimediálních zdrojů.

R&GO: OBEČNÝ POPIS (2/6)

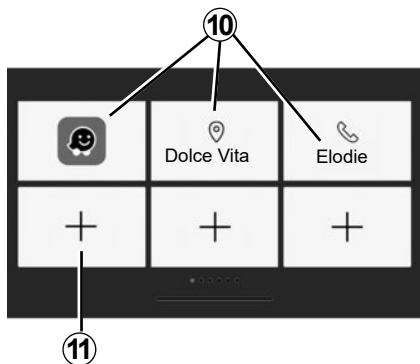

Obrazovka s oblíbenými položkami

Použijte systém „R&Go“ pro přidání zástupců k vašim oblíbeným funkcím:

- aplikacím;
- kontaktům;
- „R&Go“ funkce;
- hudba;
- navádění;
- ...

10 Přístup k funkcím dříve označeným za oblíbené.

11 Přístup k obrazovce správy oblíbených položek.

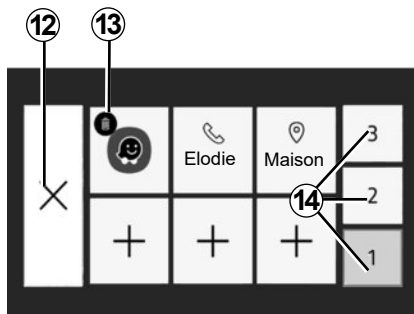

Obrazovka správy oblíbených položek

Obrazovku pro správu oblíbených položek otevřete stisknutím tlačítka **11**.

12 Zpět na předchozí obrazovku

13 Odstranění oblíbené položky

14 Přístup k různým stránkám správy oblíbených položek.

Doporučujeme aplikaci **R&Go** pravidelně aktualizovat.

Přizpůsobení domovské stránky

Domovskou stránku „R&Go“ si můžete přizpůsobit. Za tímto účelem stiskněte tlačítko **11** nebo stiskněte dlouze kdekoli na přizpůsobené domovské obrazovce. Aplikaci poté přetáhněte ze spodní části obrazovky do požadované polohy. Pokud aplikaci přetáhnete do polohy, která se již používá, bude tato poloha automaticky nahrazena.

Účelem hands-free systému telefonu je usnadnit Vám komunikaci a omezit rizikové faktory, které však tento systém nemůže eliminovat zcela.

Bezpodmínečně dodržujte předpisy platné v zemi, ve které se nacházíte.

R&GO: OBECNÝ POPIS (3/6)

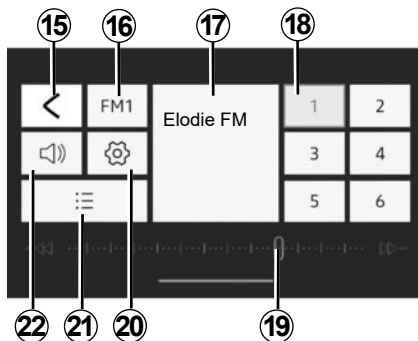

Menu „Rádio“

V tomto menu můžete poslouchat rozhlasové stanice a využívat tyto funkce:

- 15 Návrat do hlavního menu;
- 16 Výběr rádiového pásma (FM, DR nebo AM).
- 17 Právě hrající rádio.
- 18 Výběr předvoleb/oblíbených položek rádia.

Poznámka: „R&Go“ uvádí předvolby/oblíbené položky rádia vozidla.

19 Radiofrekvenční pásmo, informace o rádiové frekvenci.

20 Přístup k nastavením zvuku.

21 Seznam dostupných stanic.

22 Ovládání hlasitosti.

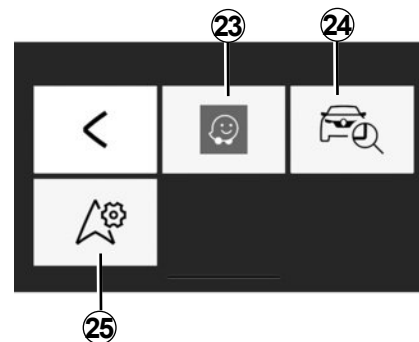

Menu „Navigace“

Menu navigačního systému obsahuje všechny funkce satelitní navigace, silniční mapy, dopravní informace, navigační aplikace a oblasti s omezením rychlosti. Nabídka „Navigace“ zajišťuje následující funkce:

- 23 Navigační aplikace pro plánování cest;
- 24 aplikace umožňující geolokalizovat vaše vozidlo;
- 25 přístup k nastavení umožňuje nastavit výchozí navigační aplikaci

R&GO: OBECNÝ POPIS (4/6)

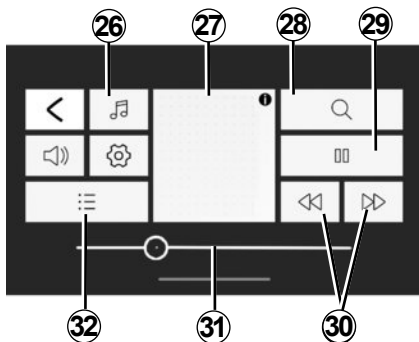

Menu „Multimédia“

Nabídka „Multimédia“ obsahuje všechny funkce pro přehrávání audio souborů a následující funkce:

- 26** Výběr zdroje audio souboru;
- 27** aktuálně přehrávaný multimediální soubor;
- 28** vyhledání multimediálního souboru;
- 29** přehrání/pozastavení;
- 30** další/předchozí soubor;
- 31** posuvník, zbývající čas pro aktuálně přehrávaný multimediální soubor;
- 32** výběr seznamu skladeb.

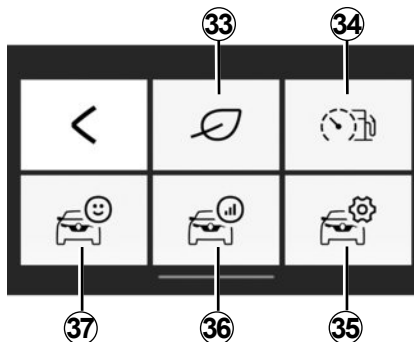

Menu „Auto“

Nabídka „Auto“ se používá ke správě určitých položek zařízení, jako je palubní počítač a Driving eco. Poskytuje následující funkce:

- 33** Přístup k nabídce Driving eco (pro zobrazení vašeho eko-skóre atd.);
- 34** indikátor aktuální spotřeby nebo způsobu jízdy;
- 35** přístup k nastavením a informacím;
- 36** přístup k „Bilanci cesty“;
- 37** přístup k přístrojové desce vozidla.

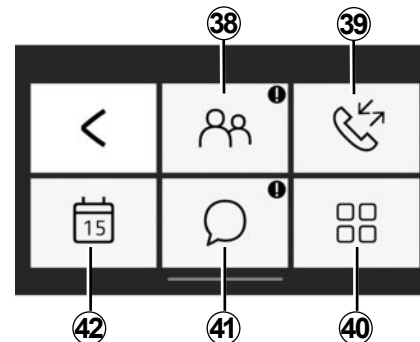

Menu „Telefon“

Nabídka „Telefon“ umožňuje používat telefon v režimu hands-free a zajišťuje následující funkce:

- 38** Přístup do seznamu kontaktů.
- 39** přístup do historie volání.
- 40** přístup do nastavení nabídky „Telefon“.
- 41** přístup ke zprávám.
- 42** přístup do kalendáře.

R&GO: OBECNÝ POPIS (5/6)

Připomenutí zapomenutého telefonu

Při vypnutí motoru a audiosystému aplikace „R&Go“ zobrazí na obrazovce vašeho chytrého telefonu varování doprovázené pípnutím, aby vás upozornila, že jste ve vozidle nechali telefon.

Poznámka: u některých telefonů a tabletů je k dispozici funkce čtení („Text-to-speech“). Audio systém předčítá zprávy nahlas.

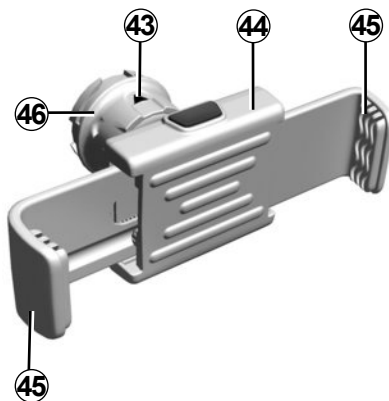

Držák telefonu 44 (podle typu vozidla)

Tento držák telefonu by měl být nainstalován pouze v případě, že telefon používáte společně s aplikací „R&Go“. Držák je kompatibilní pouze s předním panelem rádia. Přejděte na kapitolu „Přehled ovládání“ v tomto dokumentu.

Pokud chcete k audiosystému vozidla připojit držák telefonu 44, přečtěte si tyto pokyny:

- sejměte kryt držáku telefonu z předního panelu otočením proti směru hodinových ručček, abyste zpřístupnili port USB;
- nastavte šipku 43 u zámku 46 do polohy nahoru a teprve poté instalujte držák telefonu 44 na audiosystém;
- připojte držák telefonu 44 k USB zdiřce audiosystému;
- otočte blokovacím kolečkem 46 držáku telefonu 44 ve směru hodinových ručiček, tím držák upnete;
- umístěte telefon do držáku telefonu 44 a stiskněte obě svorky 45 tak, aby byl telefon pevně upnutý.

R&GO: OBECNÝ POPIS (6/6)

Chcete-li držák telefonu **44** odstranit z audiosystému:

- přidržte telefon, stiskněte tlačítko na svorkách **45** a poté telefon vyjměte;
- otočte zámek **46** na držáku telefonu **44** proti směru hodinových ručiček a uvolněte telefon z audiosystému vozidla;
- odpojte držák telefonu **44** od audiosystému vozidla;
- namontujte zpět kryt držáku telefonu na přední panel rádia otočením ve směru hodinových ruček, abyste zavřeli port USB.



Poznámka: držák telefonu **44** můžete nastavit do dvou poloh:

- ve svislé poloze tak, že do něj umístíte telefon vodorovně a potom držák **44** otočíte do svislé polohy;
- vodorovně tak, že umístíte telefon svisle a otočíte držák **44** do vodorovné polohy.

Poznámka: Držák telefonu také můžete sklopit tak, abyste lépe viděli na displej telefonu.

Nabíjení přes vstup USB

Pokud USB zdičku telefonu zapojíte do USB portu držáku telefonu **44**, můžete během používání nabíjet jeho akumulátor.

R&GO: FUNKCE NAVIGAČNÍHO SYSTÉMU (1/2)

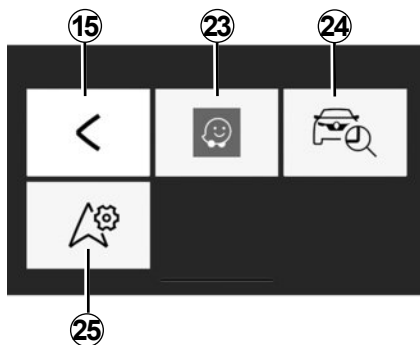

„Navigate“

Pro přístup k menu navigačního systému z výchozí uvítací nabídky aplikace „R&Go“ stisknete tlačítko „Navigate“.

V menu „Navigate“ naleznete tři ikony:

15 Návrat do hlavní nabídky ve výchozím nastavení.

23 Otevřete navigační aplikaci a spravujte zadané trasy.

Poznámka: Chcete-li slyšet pokyny navigační aplikace z reproduktorů vozidla, vyberte možnost Bluetooth® zdroj zvuku.

Další informace naleznete v odstavci „Párování Bluetooth® telefonu s audio systémem pomocí telefonu“ v části „Spárování, odebrání telefonu“.

24 Přístup k aplikaci Go To My Car za účelem vyhledání polohy vozidla.

25 Nastavení navigační aplikace, kterou si přejete přednostně používat.



„Najdi mé vozidlo“

Tato funkce umožňuje určit polohu vozidla, což se může hodit, pokud potřebujete vozidlo například najít na parkovišti.

V nabídce „Navigate“ stisknete **24** „Go To My Car“.

Pro nalezení vozidla můžete:

- Vyplňte pole „Adresa parkování vozidla“.
- stisknutím tlačítka „Jít k vozidlu“ spustíte navigaci na nastavenou adresu v režimu polohy.

Poznámka: tato funkce je dostupná a funkční, pouze jste-li mimo vozidlo. Pokud vaše vozidlo v době mezi uložením jeho polohy GPS a okamžikem, kdy jej chcete vyhledat, přemístila třetí osoba, aplikace nemůže jeho aktuální polohu vyhledat.



Z bezpečnostních důvodů provádějte tato nastavení při stojícím vozidle.

R&GO: FUNKCE NAVIGAČNÍHO SYSTÉMU (2/2)



„Nastavení navigace“

Tato funkce vám umožňuje nastavit výchozí navigační aplikaci.

V menu „Navigace“ stiskněte ikonu „Nastavení navigace“ a poté ze seznamu navržených možností vyberte navigační aplikaci, kterou chcete používat.

Při používání navigační aplikace nainstalované ve vašem smartphonu může být přenos mobilních dat, který je k fungování této aplikace potřebný, spojen s dodatečnými náklady, které nebudou zahrnuty ve vašem tarifním paušálu.



Z bezpečnostních důvodů provádějte tato nastavení při stojícím vozidle.

R&GO: FUNKCE MULTIMÉDIÍ (1/3)

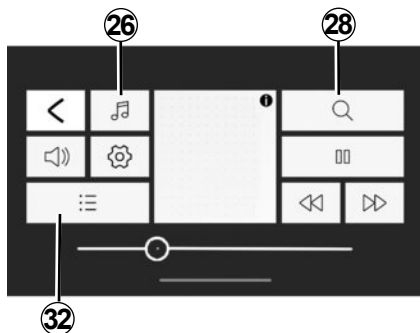

„Multimédia“

Pro přístup k menu multimédií z výchozí uvítací nabídky aplikace „R&Go“ stiskněte tlačítko „Multimédia“.

Poznámka: abyste mohli využívat veškeré funkce nabídky „Multimédia“, musíte si připojit chytrý telefon nebo tablet pomocí funkce Bluetooth® k audiosystému vozidla.

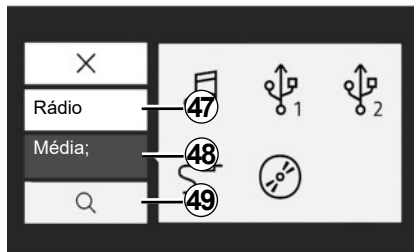

Nastavení zdroje

Pro přístup k menu multimédií z výchozí uvítací nabídky aplikace „R&Go“ stiskněte tlačítko „Multimédia“.

Poznámka: abyste mohli využívat veškeré funkce nabídky „Multimédia“, musíte si připojit chytrý telefon nebo tablet pomocí funkce Bluetooth® k audiosystému vozidla.

„Rádio“

V tomto menu můžete poslouchat rozhlasové stanice a využívat tyto funkce:

- vyberte pásmo: FM, DR nebo AM);
- výběr stanice jedním z těchto tří režimů vyhledávání („Frekvence“, „Seznam“ nebo „ruční“);
- vyhledání stanice pomocí inteligentní integrované klávesnice;
- poslech uložených stanic;
- při poslechu si u určitých rozhlasových stanic FM, DR nebo AM nechejte zobrazovat textové informace.

Další informace naleznete v kapitole „Poslech rádia“.

R&GO: FUNKCE MULTIMÉDIÍ (2/3)

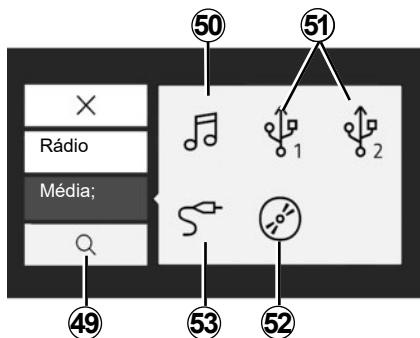

Média

Toto menu umožňuje poslouchat hudbu z externího zdroje. Vyberte vstupní zdroj připojený k systému pro přístup k audio souborům prostřednictvím následujícího seznamu:

- 50** přístup k multimediálním souborům uloženým v chytrém telefonu;
- 51** přístup k multimediálním souborům uloženým v přehrávači MP3 nebo v USB zařízení;
- 52** přístup k multimediálním souborům uloženým na CD (podle výbavy vozidla);
- 53** přístup k multimediálním souborům ze zdroje připojeného k audiosystému přes konektor Jack.

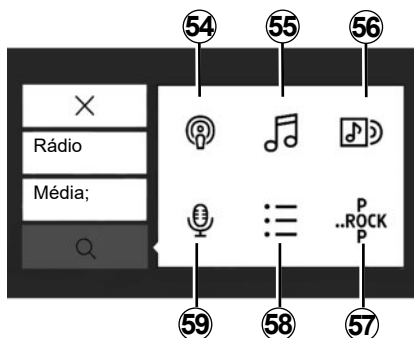

Vyhledávání

K funkci lze přistupovat z nabídky multimédií stisknutím ikony Hledat **28**.

V této nabídce můžete hledat multimediální soubor na vybraném externím zdroji zvuku.

Vyhledávání má následující funkce:

- 54** vyhledávání podle podcastů;
- 55** vyhledávání podle názvu;
- 56** vyhledávání podle alba;
- 57** vyhledávání podle žánru;
- 58** vyhledávání v seznamech skladeb;
- 59** vyhledávání podle interpreta.

Poznámka: Je možné vybrat pouze dostupné zdroje. Nedostupné zdroje jsou šedé.



Seznam skladeb

K funkci lze přistupovat z nabídky multimédií stisknutím **32** nebo **58** „Seznamy stop“.

Toto menu umožňuje přístup k vlastním seznamům skladeb.



„Nastavení multimédií“.

Toto menu umožňuje nastavení následujících parametrů:

- Rozložení zvuku (Balance/Fader);
- „Basy/Výšky“;
- Hlasové pokyny;
- Hlasitost Bluetooth®;
- „AUX In“;
- „TA“;
- „DR přeruš...“;
- „Ref sezn FM“;
- „Ref sezn DR“;
- „Hlasitost vyzvánění“;
- „Vyzvánění“;
- Výchozí nastavení.



Z bezpečnostních důvodů provádějte tato nastavení při stojícím vozidle.

R&GO: FUNKCE VOZIDLA (1/2)

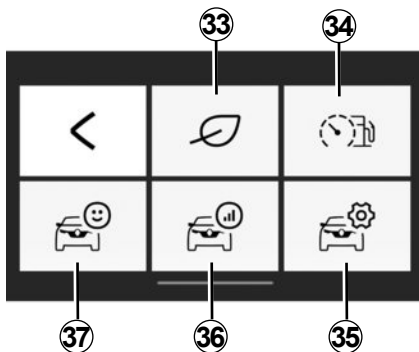

„Auto“

Pro přístup k menu „Auto“ z výchozí uvítací nabídky aplikace „R&Go“ stisknete tlačítko „Auto“.

Nabídka Auto se skládá z několika ikon:

- 33** přístup k nabídce „Driving eco“;
- 34** ukazatel způsobu jízdy a aktuální spotřeby;

35 přístup k nastavením nabídky „Auto“ z aplikace;

36 přístup k záznamu poslední trasy;

37 přístup k údajům na přístrojové desce vozidla.

Poznámka:

- abyste mohli využívat veškeré funkce nabídky „Auto“, musíte připojit svůj smartphone nebo tablet pomocí funkce Bluetooth® k audiosystému;
- u elektrického vozidla nejsou některé funkce k dispozici.



„Driving eco“

Tato funkce umožňuje v reálném čase zobrazit celkové hodnocení aktuálního jízdního stylu řidiče.

Toto skóre zohledňuje následující kritéria:

- zrychlování;
- schopnost předvídat brzdění;
- soulad s řazením rychlostních stupňů.

Máte možnost získat globální skóre a osobní doporučení na konci každé vaší cesty.

Rovněž můžete porovnávat:

- ujetá vzdálenost bez spotřeby;
- skóre z posledních deseti cest.

Poznámka:

- v závislosti na typu telefonu aplikace Driving eco běžící na pozadí již nadále nevypočítává výsledky.
- po spuštění aplikace iniciujte stisknutím tlačítka „Reset“ na přístrojové desce novou trasu.

Trasa musí být delší než 400 metrů, aby ji systém vůbec zaznamenal. Pokud je doba mezi vypnutím a spuštěním motoru kratší než čtyři hodiny, pokračuje aplikace v trase před zastavením.



Z bezpečnostních důvodů provádějte tato nastavení při stojícím vozidle.

R&GO: FUNKCE VOZIDLA (2/2)



Indikátor okamžité spotřeby a způsobu jízdy

Tuto funkci využijete k zobrazení okamžité spotřeby paliva v porovnání s průměrnou spotřebou vozidla a ke sledování svého způsobu jízdy.

Poznámka: tato funkce není k dispozici u verzí GPL.



„Nastavit čas“

Tato funkce umožňuje přístup k nastavení nabídky Auto a nastavení určitých parametrů.



Bilance trasy

Tato funkce vám umožňuje posoudit styl jízdy v průběhu posledních projetych tras:

- zrychlování;
- řazení rychlostních stupňů;
- předvídání;
- ...



Přístrojová deska

Tato funkce umožňuje přístup k různým údajům, které jsou k dispozici na přístrojové desce vozidla. Patří sem např.:

- průměrná rychlost;
- průměrnou spotřebu;
- celková vzdálenost;
- vzdálenost ujetá od posledního vynulování údajů;
- ...

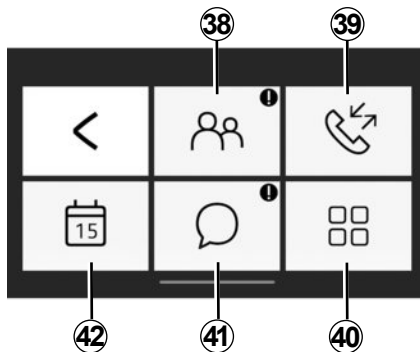

„Telefon“

Pro přístup k menu „Telefon“ z výchozí uvítací nabídky aplikace „R&Go“ stiskněte tlačítko „Telefon“.

Nabídka Telefon se skládá z několika ikon:

38 přístup do telefonního seznamu;

39 přístup k výpisu hovorů;

40 vytočte číslo na digitální klávesnici v závislosti na modelu telefonu;

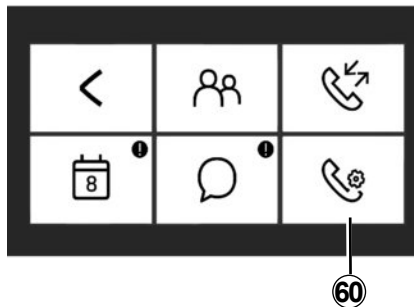

41 přistupujete ke zprávám přijatým do telefonu či tabletu;

42 pro přístup k „Diář“;

60 přejděte k nastavení nabídky „Telefon“ v závislosti na modelu telefonu.

Poznámka: obsah hlasové schránky svého telefonu si můžete vyslechnout stisknutím a podržením klávesy „1“ na klávesnici předního panelu rádia.

Prvním stisknutím a podržením klávesy „1“ na klávesnici na předním panelu rádia můžete uložit číslo hlasové schránky svého telefonu.



„Telefonní seznam“

Zmáčkněte ikonu „Tel. seznam“ pro přístup k telefonnímu seznamu ve vašem Bluetooth® telefonu.

Poté co se audiosystém a telefon s funkcí Bluetooth® bezdrátově spojí pomocí technologie Bluetooth®, budou čísla z telefonního seznamu automaticky přístupná i v aplikaci „R&Go“.

Vyberte kontakt (pokud je u kontaktu několik čísel, budete požádáni o výběr čísla, které chcete volat), volání se automaticky spustí po stisknutí čísla kontaktu.

Když je s kontaktem spojena adresa, můžete spustit navigační aplikaci. Za účelem přechodu na uloženou adresu stiskněte ikonu navigace.

Poznámka: Chcete-li procházet seznam kontaktů, přejděte prstem po obrazovce telefonu směrem nahoru.

R&GO: FUNKCE TELEFONU (2/3)



„Výpis volání“

Ve výpisu hovorů si můžete ověřit:

- odchozí hovory;
- zmeškané hovory;
- příchozí hovory.

Při zobrazení výpisu historie hovorů se kontakty zobrazí od nejnovějšího po nejstarší.

Ve výpisu volání se lze pohybovat přejížděním prstem po obrazovce telefonu směrem nahoru.

Chcete-li zavolat na číslo ze seznamu historie volání, vyberte ze seznamu kontakt, na který chcete volat.



„Nastavení telefonu“

V závislosti na modelu vašeho telefonu vám tato funkce umožňuje přístup k Telefon nastavení nabídky a nastavení určitých možností.



„Vytočit číslo“

V závislosti na modelu vašeho telefonu vám funkce „Vytočit číslo“ umožňuje vytočit telefonní číslo a zavolat kontaktu pomocí aplikace „R&Go“.

Zadání čísla provedete stisknutím číselných tlačítek. Po zadání volaného čísla je vytočte

stisknutím tlačítka .



Zprávy

Funkce Zprávy umožňuje číst nebo poslechnout textové zprávy přijaté při používání aplikace „R&Go“.

Poznámka: Chcete-li procházet seznam zpráv, přejeďte prstem po obrazovce telefonu směrem nahoru.

R&GO: FUNKCE TELEFONU (3/3)



„Diář“

Funkce „Diář“ umožňuje přístup ke všem úkolům (denní schůzky, události atd.), které máte v kalendáři v telefonu či tabletu uložené. Pokud se s událostí pojí nějaká poštovní adresa, můžete spustit navigaci, která vás na dané místo dovede. Za účelem přechodu na uloženou adresu stisknete ikonu navigace.



Doporučujeme Vám pro zadání čísla nebo pro vyhledání kontaktu zastavit vozidlo.

R&GO: NASTAVENÍ PARAMETRŮ (1/2)

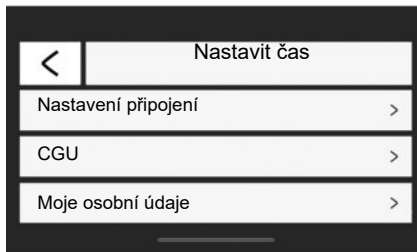

„Nastavit čas“

Pro přístup k menu nastavení z výchozí uvítací nabídky aplikace „R&Go“ stiskněte tlačítko „Nastavit čas“.

V menu „Nastavit čas“ v systému „R&Go“ můžete upravit nebo zobrazit následující prvky:

- spustí aplikaci „R&Go“ automaticky po připojení k audiosystému;

- informace o uživatelském účtu;
- podmínky použití;
- připojení k audiosystému;
- návod k použití aplikace;
- tlačítko zkratky pro návrat do aplikace „R&Go“;
- obnovení výchozích nastavení;
- zobrazení verze aplikace „R&Go“, kterou máte v telefonu nainstalovanou;
- připojení Bluetooth® (automatické nebo manuální);
- ...

„Nastavení připojení“

Spárování

Díky této funkci můžete na svém telefonu aktivovat Bluetooth® a vyhledat audiosystém „MY CAR“.

„Spustit R&Go“

Označte tuto volbu pro aktivaci nebo deaktivaci automatického spuštění aplikace při připojení na audiosystém Vašeho vozidla.

„CGU“

Tato volba umožňuje zobrazit podmínky použití.

R&GO: NASTAVENÍ PARAMETRŮ (2/2)

„Moje osobní údaje“

Tato možnost umožňuje zobrazit informace o ochraně osobních údajů.

„Podpora“

Tato možnost umožňuje zobrazit údaje potřebné pro podporu výrobce.

Návod

S touto funkcí lze zobrazit návod k použití aplikace „R&Go“.

„Výchozí nastavení“

Tato volba umožňuje návrat k výchozímu nastavení.

„Aktivace údajů z R&Go“

Zaškrtnutím aktivujete nebo deaktivujete zobrazení tlačítka zástupce aplikace. Tato funkce vyžaduje systémové oprávnění, aby mohla být použita. Toto tlačítko je viditelné pouze mimo aplikaci „R&Go“. Po stisknutí tlačítka zkratky se aplikace „R&Go“ spustí.

„Sledování statistik“

Tato funkce umožňuje aktivovat nebo deaktivovat přenos údajů do vyhrazeného statistického nástroje.

„R&Go Verze“

S pomocí této volby můžete zkontrolovat verzi své aplikace.



Z bezpečnostních důvodů provádějte tato nastavení při stojícím vozidle.

PROVOZNÍ ZÁVADY (1/3)

Popis	Možné příčiny	Řešení
Není slyšet žádný zvuk.	Mobilní telefon není zapojen ani připojen k multimediálnímu systému. Hlasitost je na minimu nebo je v režimu pauza.	Zkontrolujte, zda je mobilní telefon zapojen nebo připojen k multimediálnímu systému. Zvyšte hlasitost nebo deaktivujte pauzu.
Audiosystém nefunguje a displej se nerozsvěčí.	Audiosystém není pod napětím.	Uvedte audiosystém pod napětí.
	Pojistka audiosystému je spálená.	Vyměňte pojistku (viz oddíl „Pojistky“ v uživatelské příručce k vozidlu).
Audiosystém nefunguje, ale displej svítí.	Hlasitost je snížena na minimum.	Stiskněte 17 nebo otočte 1 .
	Zkrat u reproduktorů.	Obraťte se na značkový servis.
Z pravého nebo levého reproduktoru nevychází zvuk, jak u rádia, tak u CD.	Nastavené vyvážení zvuku (mezi levou a pravou stranou) není správné.	Nastavte vyvážení zvuku správně.
	Reproduktor je odpojený.	Obraťte se na značkový servis.
Absence nebo špatná úroveň příjmu autorádia.	Vozidlo je příliš vzdáleno od vysílače, na který je autorádio naladěno (šum a rušení).	Vyhledejte jiný vysílač, jehož signál se lokálně snáze přijímá.
	Příjem je rušen motorem.	Obraťte se na značkový servis.
	Anténa je poškozená nebo není připojená.	Obraťte se na značkový servis.

PROVOZNÍ ZÁVADY (2/3)

Popis	Možné příčiny	Řešení
Čas počátečního načtení CD/CD MP3 se zdá dlouhý.	CD je znečištěno.	Vyjměte CD a vyčistěte jej.
	-CD MP3.	Vyčkejte: prohledávání těchto CD MP3 trvá déle.
Zobrazí se „Chyba načítání CD“ nebo audiosystém CD/CD MP3 vysune.	CD je špatně vloženo/znečištěné/poškozené/ nekompatibilní.	Vysuňte CD/CD MP3. Vložte správně CD/CD MP3 čisté/v dobrém stavu/kompatibilní.
Určité soubory CD MP3 nejsou přehrány.	Na totéž CD byly vypáleny soubory ve formátu audio a současně v jiném formátu.	Soubory audio a neaudio zapisujte na různá CD.
Audiosystém nemůže přehrát CD MP3.	Zápis na CD byl pořízen při rychlosti nižší než 8x nebo vyšší než 16x.	CD vypalujte rychlostí 8x.
	Zápis na CD byl pořízen v režimu multisessions.	Vypalte CD v režimu Disc at Once nebo vypalte CD v režimu Track At Once a po poslední relaci disk uzavřete.
Přehrávač CD MP3 není kvalitní	CD má černou nebo jinou barvu s menší odrazovou schopností, což snižuje kvalitu přehrávání.	Překopírujte toto CD na CD bílé nebo jiné světlé barvy.

PROVOZNÍ ZÁVADY (3/3)

Popis	Možné příčiny	Řešení
Telefon se nepřipojuje k systému.	<ul style="list-style-type: none">- Telefon je vypnutý.- Baterie je vybitá.- Telefon nebyl spárován s hands-free.- Bluetooth® telefonu a systému nejsou aktivovány.- Telefon není nastaven tak, aby přijal požadavek na připojení audiosystému.	<ul style="list-style-type: none">- Zapněte telefon.- Vyměňte baterii v telefonu- Spárujte telefon se systémem hands-free.- Aktivujte Bluetooth® telefonu i systému.- Nastavte telefon tak, aby přijal požadavek na připojení audiosystému.
Audiopřehrávač Bluetooth® se nepřipojuje k systému.	<ul style="list-style-type: none">- Přehrávač je vypnutý.- Baterie přehrávače je vybitá.- Přehrávač nebyl spárován s audio systémem.- Bluetooth® připojení přehrávače a audio systému nejsou aktivovány.- Přenosný audio přehrávač není nastaven pro přijetí požadavku na připojení audiosystému.- Hudba z přehrávače se nespouští.	<ul style="list-style-type: none">- Zapněte přehrávač.- Vyměňte baterii v přehrávači.- Spárujte přehrávač s audio systémem.- Aktivujte připojení Bluetooth® přehrávače a audio systému.- Nakonfigurujte přehrávač, aby akceptoval požadavky připojení systému.- V závislosti na kompatibilitě Vašeho telefonu může být potřeba spustit muziku přímo na Vašem přehrávači.
Zobrazení zprávy „Slabá baterie“.	Delší používání systému hands-free způsobuje rychlejší vybití baterie telefonu.	Vyměňte baterii v telefonu.

ABECEDNÍ REJSTŘÍK (1/2)

A

autorádio	
automatické ukládání stanic do paměti	CZ.18
automatický režim	CZ.18
předvolba rozhlasových stanic	CZ.18
ruční režim	CZ.18
zvolit stanici	CZ.18

B

bluetooth®	CZ.4 – CZ.5
------------------	-------------

C

CD / CD MP3	
nahodilě přehrávání	CZ.22
poslouchat	CZ.21
rychlé přehrávání	CZ.21
technické údaje k CD MP3	CZ.21
vložit	CZ.21
vyjmout	CZ.23
CD text	CZ.23
chod	CZ.15

H

historie příkazů	CZ.33
hlasitost	CZ.15
hlasitost komunikace	CZ.35
hlasové rozpoznávání	CZ.16 – CZ.17
hodiny	
seřízení	CZ.37

I

i Dopravní informace	CZ.37
ID3 tag	CZ.23

J

jazyk	
změnit	CZ.37

K

komunikace	CZ.35
------------------	-------

CZ.60

O

odpárovat telefon	CZ.29
odpojit telefon	CZ.32
ovládání	CZ.6 → CZ.14

P

párovat telefon	CZ.27 → CZ.29
pásmo FM / LW / MW	CZ.4 – CZ.5
pauza	CZ.23
pokyny pro používání	CZ.2 – CZ.3
přídavný zdroj	CZ.24
přijmout hovor	CZ.33
připojení	
neúspěšně	CZ.31
připojení Bluetooth	CZ.27 → CZ.29
připojit telefon	CZ.30
připojka USB	CZ.24
provozní závady	CZ.57 → CZ.59

R

R&Go	
funkce multimédií	CZ.47 → CZ.49
rádio-text	CZ.38
RDS	CZ.4
rozjždění	CZ.15

S

sada hands-free	CZ.5
seřízení	
audio	CZ.36
sledování frekvencí AF-RDS	CZ.19

T

telefonní seznam	CZ.33
tláčítka	CZ.6 → CZ.14

V

vlnový rozsah	CZ.18
volat	CZ.33
výběr zdroje	CZ.15

ABECEDNÍ REJSTŘÍK (2/2)

vypnutí CZ.15
vypnutí zvuku CZ.15

W

WMA CZ.21

Z

zrušit telefon CZ.29



Tartalomjegyzék

Használati tanácsok	H.2
Általános bemutatás	H.4
Vezérlógombok bemutatása	H.6
Művelet	H.15
A beszédfelismerő rendszer használata	H.16
A rádió hallgatása	H.18
CD/MP3 CD hallgatása	H.21
Külső audió jelforrások	H.24
Mobiltelefon párosítása/kapcsolat bontása	H.27
Mobiltelefon csatlakoztatása/kapcsolat bontása	H.30
Hívás indítása/fogadása	H.33
Rendszer beállításai	H.36
R&GO: Általános bemutatás	H.39
R&GO: Navigáció funkció	H.45
R&GO: Multimédia funkció	H.47
R&GO: Gépkocsi funkció	H.50
R&GO: Telefon funkció	H.52
R&GO: Beállítások módosítása	H.55
Működési rendellenességek	H.57

Francia nyelvről fordítva. A teljes vagy részleges sokszorosítás és fordítás a gépkocsi gyártójának írásos engedélye nélkül tilos.

HASZNÁLATI TANÁCSOK (1/2)

Biztonsági okokból és az anyagi kár elkerülése érdekében a rendszer használata során kövesse az alábbi előírásokat. Tartsa be annak az ország-nak a vonatkozó előírásait, ahol éppen tartózkodik.



Az audió rendszer használatával kapcsolatos előírások

- A gombok működtetését (az előlapon vagy a kormánykeréken) és a képernyőn megjelenő információk leolvasását mindig a közlekedési feltételeknek megfelelően végezze.
- A hangerőt úgy állítsa be, hogy észlelhesse a környezeti zajokat.

A berendezéssel kapcsolatos előírások

- Az anyagi károk és a berendezések meghibásodásának elkerülése érdekében ne szerelje szét és ne módosítsa a rendszert.
- Működési rendellenességek esetén, a rendszer szerelési műveleteivel kapcsolatban forduljon a gyártó képviselőjéhez.
- He helyezzen idegen testeket, sérült vagy szennyezett CD/CD MP3 lemezt az olvasóba.
- Kizárólag kör alakú és 12 cm átmérőjű CD/CD MP3 lemezeket használjon.
- A lemezeket a külső és belső széleknél fogja meg, a CD /CD MP3 lemez felirat nélküli oldalának megérintése nélkül.
- Ne ragasszon papírt a CD/CD MP3 lemezekre.
- Hosszan tartó használat esetén óvatosan vegye ki a CD/CD MP3 lemezt a lejátszóból, mert az meleg lehet.
- Soha ne tegye ki a CD/CD MP3 lemezeket hőhatásnak vagy közvetlen napfénynek.
- Ne használjon alkoholt és/vagy spray folyadékot tartalmazó terméket a területen.

A telefonnal kapcsolatos előírások

- A gépkocsiban történő telefonhasználatot törvényi előírások szabályozzák. A telefon-kihangosító rendszerek használata sem minden vezetési helyzetben engedélyezett, hiszen a gépkocsivezetőnek mindig koncentrálnia kell a vezetésre.
- A gépkocsivezetés közben történő telefonálás minden fázisa jelentős figyelemelterelő és kockázati tényező (táracsázás, beszéd, kapcsolat keresése a telefonkönyvben stb.).

Az előlap karbantartása

- Használjon puha törlőruhát, és ha szükséges egy kevés szappanos vizet. Törölje le enyhén benedvesített, puha törlőruhával, majd száraz ruhával.
- Ne nyomja meg az előlap kijelzőjét és ne használjon alkohol alapú termékeket.

A jelen kezelési útmutatóban tárgyalt típusok leírása a szerkesztéskor rendelkezésre álló adatok alapján történt. **Az útmutató tartalmazza a leírt modellek esetén rendelkezésre álló összes funkciót. A funkciók jelenléte a rendszer típusától, a választott opcióktól és az értékesítési országtól függ. Ez a dokumentum az év folyamán megjelenő bizonyos funkciókról is tájékoztathat. Az útmutatóban bemutatott képernyők nem jelentenek szerződéses kötelezettséget.**

A telefon márkájától és modelljétől függően előfordulhat, hogy egyes funkciók csak részben vagy egyáltalán nem kompatibilisek a gépkocsiba épített multimédiás rendszerrel.

Az útmutatóban a márkaképviselő alatt a jármű gyártójának a márkaképviselőjét értjük.

ÁLTALÁNOS BEMUTATÁS (1/2)

Bevezetés

Az audiorendszer a következő funkciókat biztosítja:

- FM (RDS) és AM rádió;
- földfelszíni digitális rádió (DR);
- CD/CD MP3 lejátszó;
- AUX bemenet működtetése;
- Bluetooth® telefonkihangsító rendszer.

Autórádió és CD/CD MP3 funkciók

Az autórádió lehetővé teszi a rádióállomások és a különböző audioformátumú CD lemezek hallgatását.

A rádióállomások hullámsávok szerint vannak osztályozva: FM (frekvencia moduláció) és AM (amplitúdó moduláció).

A DR rendszer (DAB, DAB+, T-DMB formátum) jobb hangminőséget biztosít.

Az RDS rendszer lehetővé teszi néhány rádióállomás nevének vagy az FM rádióállomások által sugárzott információknak a megjelenítését:

- információk a közúti közlekedés általános helyzetéről (TA);
- sürgős üzenetek.

AUX funkció

Hallgathatja a hordozható audiókészülékét közvetlenül a gépjármű hangszóróin keresztül. A készülék típusától függően több lehetőség is rendelkezésre áll a hordozható audiókészülék csatlakoztatásához:

- USB csatlakozóaljzat;
- Jack csatlakozóaljzat;
- Bluetooth® csatlakozás.

A kompatibilis készülékek listájával kapcsolatos további információkért forduljon márkaszervizhez.

ÁLTALÁNOS BEMUTATÁS (2/2)

Telefon-kihangosító funkció

A Bluetooth® telefon-kihangosító rendszer a következő funkciókat biztosítja az Ön telefonján történő beavatkozás nélkül:

- legfeljebb 6 telefont párosíthat;
- hívások indítása/fogadása/visszautasítása;
- a SIM kártyán vagy a telefonban lévő telefonkönyv kapcsolati adatainak átvétele (a telefontól függően);
- a rendszeren keresztül indított hívások híváselőzményeihez való hozzáférés (a telefontól függően);
- hangpostafiók hívása.

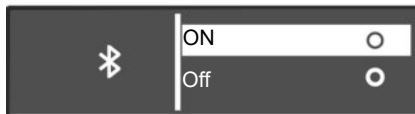

Bluetooth® funkció

Ez a funkció lehetővé teszi az audió rendszer számára a hordozható audió készülék vagy a mobiltelefon felismerését és kezelését, a Bluetooth® megismertetés segítségével.

A Bluetooth® funkciót be/kikapcsolhatja a „Bluetooth” menüben:

- a beállítások menüjének megjelenítéséhez nyomja meg a **9** jelű gombot;
- válassza a(z) „Bluetooth” menüpontot a(z) **5** gomb eltekerésével és megnyomásával;
- válassza a következő lehetőséget: „ON”/„Off”.



Az Ön telefon-kihangosító rendszerének feladata a kommunikáció leegyszerűsítése a kockázati tényezők csökkentésével, a rendszer nem képes ezeket a tényezőket teljes mértékben kiküszöbölni. Tartsa be annak az országnak a vonatkozó előírásait, ahol éppen tartózkodik.

A VEZÉRLŐGOMBOK BEMUTATÁSA (1/9)

Kezelőfelületek

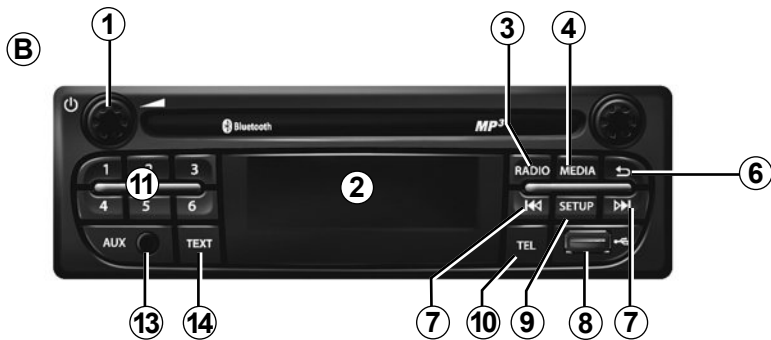
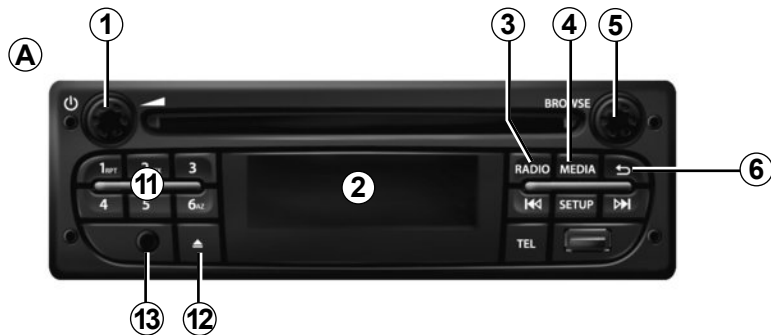

Kormánykerék alatti kapcsoló

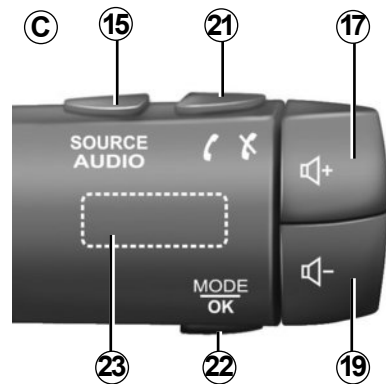

A VEZÉRLŐGOMBOK BEMUTATÁSA (2/9)

Kezelőfelületek



Kormánykerék alatti kapcsoló

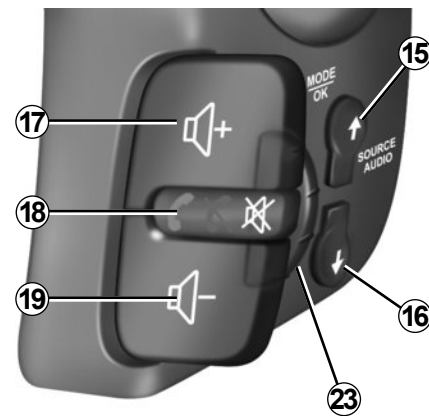
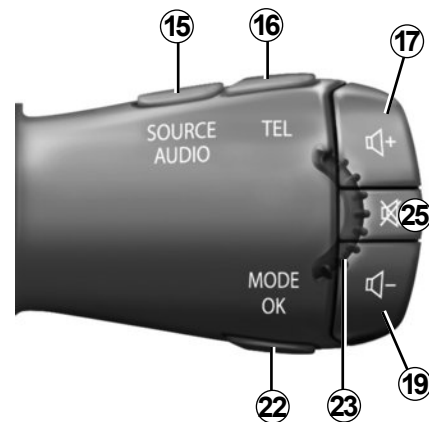

A VEZÉRLŐGOMBOK BEMUTATÁSA (3/9)

Kezelőfelületek

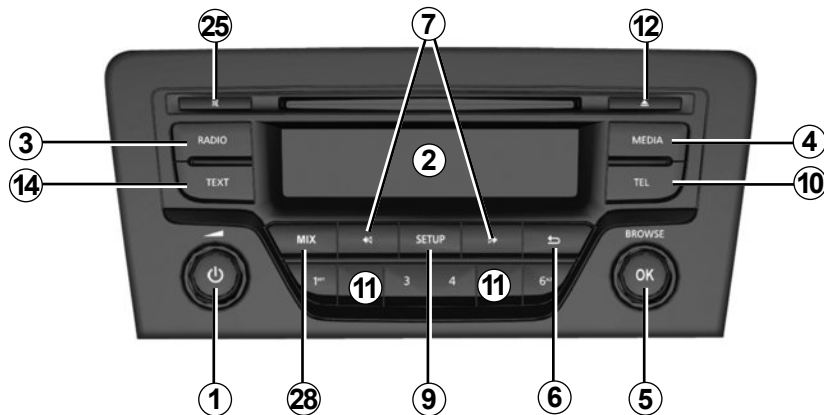
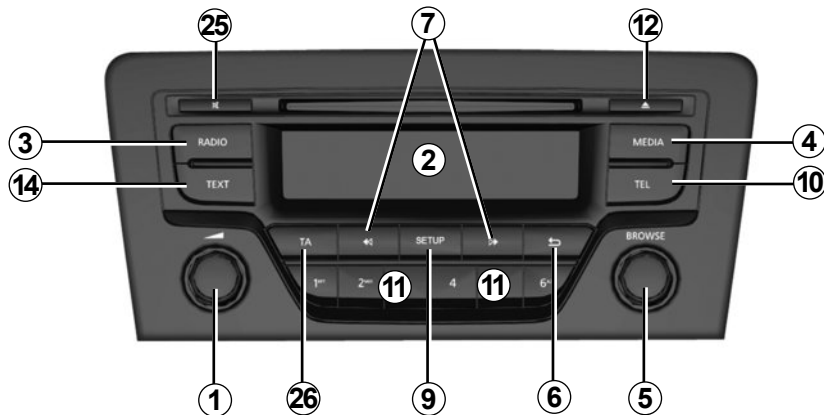

Kormánykerék alatti kapcsoló

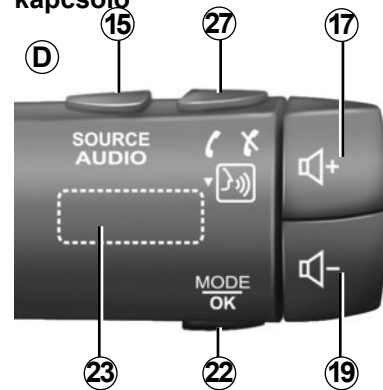

A VEZÉRLŐGOMBOK BEMUTATÁSA (4/9)

Kezelőfelület

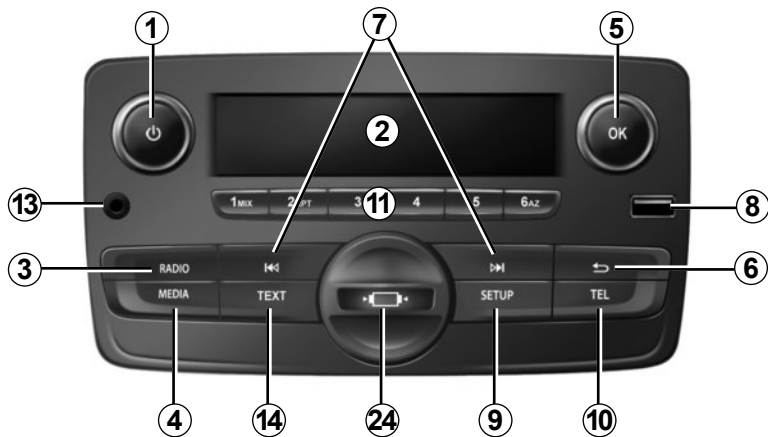

A kormánykeréken lévő kapcsolók



A kormánykeréken lévő kapcsolók

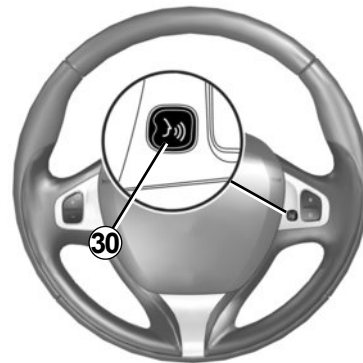
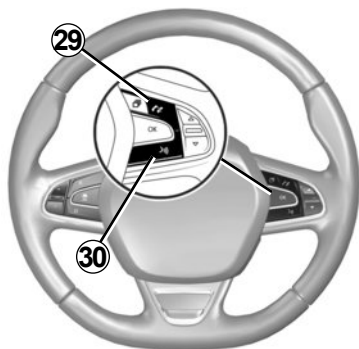

A VEZÉRLŐGOMBOK BEMUTATÁSA (5/9)

	AUDIO/MEDIA funkció	TELEFON funkció
1	<ul style="list-style-type: none"> – Megnyomás: bekapcsolás/kikapcsolás – Elforgatás: jelenleg játszott audioforrás hangerejének szabályozása. 	
2	Információ kijelzők.	
3	<ul style="list-style-type: none"> – Rövid megnyomás: rádiójelforrás és a hullámsáv kiválasztása: FM1 → FM2 → DR1 → DR2 → AM. – Hosszú megnyomás: a rádióállomások listájának frissítése. 	
4	a kívánt (csatlakoztatott) multimédiás eszköz kiválasztása: CD/CD MP3 → USB1 → USB2 → Bluetooth® hordozható audiolé- játszó → AUX (Jack).	
5	<ul style="list-style-type: none"> – Megnyomás: művelet megerősítése. – Forgatás: léptetés a menükben vagy listákban. 	
6	<ul style="list-style-type: none"> – Visszatérés az előző képernyőre/az előző szintre a menükben való navigáció során; – Jelenlegi művelet megszakítása. 	
7	<ul style="list-style-type: none"> – Rövid megnyomás: sávok váltása (CD/CD MP3, egyes hordozható audioléjátszókon), vagy rádió csatornafrekvenciák váltása. – Folyamatos lenyomás: CD/CD MP3 számok gyors előre- és visszatekerése bizonyos hordozható audioléjátszókon vagy a rádióállomások léptetése, amíg a gombot el nem engedi. 	
8	USB csatlakozópont külső audioforrásokhoz:	
9	<ul style="list-style-type: none"> – Rövid megnyomás: egyéni beállítások menü megnyitása. – Gomb megnyomása és nyomva tartása: bekapcsolja a „Text” funkciót (csak az A és B előlapokon). 	

A VEZÉRLŐGOMBOK BEMUTATÁSA (6/9)

	AUDIO/MEDIA funkció	TELEFON funkció
10		<ul style="list-style-type: none"> – Rövid megnyomás: a „Phone” menü megnyitása. – Hosszú megnyomás: az utolsó szám visszahívása.
		Hívás fogadásakor: <ul style="list-style-type: none"> – rövid megnyomás: a hívás fogadása; – hosszú megnyomás: a hívás elutasítása.
		Hívás közben: a folyamatban lévő hívás befejezése.
11	Rövid megnyomás: előzetesen memorizált rádióállomás előhívása. Hosszú megnyomás: rádióállomás mentése.	
12	Egy CD/CD MP3 kiadása.	
13	Kiegészítő bemenet.	
14	Aktiválja a „Text” funkciót.	
15	Válassza ki az audioforrást: FM1 → FM2 → DR1 → DR2 → AM → CD/CD MP3 → USB1 → USB2 → Bluetooth® hordozható audioléjátszó → AUX (Jack).	
16		<ul style="list-style-type: none"> – Rövid megnyomás: a „Phone” menü megnyitása. – Hosszú megnyomás: az utolsó szám visszahívása.
17	Az aktuálisan hallgatott hangforrás hangerejének növelése.	
18	<ul style="list-style-type: none"> – A jelenleg hallgatott rádió jelforrás elnémítása; – hang némítása és a lejátszás szüneteltetése CD/CD MP3, USB, Bluetooth® hordozható audioléjátszó hallgatása közben. 	Hosszú megnyomás: az utolsó szám visszahívása. Hívás fogadásakor: <ul style="list-style-type: none"> – rövid megnyomás: a hívás fogadása; – hosszú megnyomás: a hívás elutasítása. Hívás közben: a folyamatban lévő hívás befejezése.

A VEZÉRLŐGOMBOK BEMUTATÁSA (7/9)

	AUDIO/MEDIA funkció	TELEFON funkció
19	Az aktuálisan hallgatott hangforrás hangerejének csökkentése.	
17 + 19	(Csak C és D vezérlők esetén) – A jelenleg hallgatott rádió jelforrás elnémítása; – hang némítása és a lejátszás szüneteltetése CD/CD MP3, USB, Bluetooth® hordozható audioléjátszó hallgatása közben.	
20	Tekerés: – rádió: léptetés a rádióállomások listájában; – média: előre-/visszalépés a zeneszámok listájában.	Tekerés: – „Telefon” menü: léptetés a listában.
	Rövid megnyomás: művelet megerősítése. Hosszú megnyomás: – visszatérés az előző képernyőre/az előző szintre a menükben való navigáció során; – az aktuális művelet törlése.	Rövid megnyomás: művelet megerősítése. Hosszú megnyomás: – visszatérés az előző képernyőre/az előző szintre a menükben való navigáció során; – az aktuális művelet törlése.
21		– Rövid megnyomás: a „Phone” menü megnyitása. – Hosszú megnyomás: az utolsó szám visszahívása.
		Hívás fogadásakor: – rövid megnyomás: a hívás fogadása; – hosszú megnyomás: a hívás elutasítása.
		Hívás közben: a folyamatban lévő hívás befejezése.

A VEZÉRLŐGOMBOK BEMUTATÁSA (8/9)

	AUDIO/MEDIA funkció	TELEFON funkció
22	<ul style="list-style-type: none"> – Rövid megnyomás: művelet megerősítése. Hosszú megnyomás: <ul style="list-style-type: none"> – vissza az előző kijelzéshez/menüponthoz; – az aktuális művelet törlése. 	<ul style="list-style-type: none"> – Rövid megnyomás: művelet megerősítése. Hosszú megnyomás: <ul style="list-style-type: none"> – vissza az előző kijelzéshez/menüponthoz; – az aktuális művelet törlése.
23	<p>Tekerés:</p> <ul style="list-style-type: none"> – rádió: léptetés a korábban tárolt rádióállomások listájában; – média: előre-/visszalépés a zeneszámok listájában. 	<p>Tekerés:</p> <ul style="list-style-type: none"> – „Phone” menü: léptetés a listában.
24	A telefontartó fedele, amelyet az óramutató járásával ellentétes irányban elforgatva lehet eltávolítani.	
25	<ul style="list-style-type: none"> – A jelenleg hallgatott rádió jelforrás elnémítása; – hang némítása és a lejátszás szüneteltetése CD/CD MP3, USB, Bluetooth® hordozható audiolejátszó hallgatása közben. 	
26	Az automatikus keresés be/kikapcsolása és a közlekedési információk lejátszása, amint valamelyik rádióállomások ilyen sugároz FM vagy DR módban.	

A VEZÉRLŐGOMBOK BEMUTATÁSA (9/9)

	AUDIO/MEDIA funkció	TELEFON funkció
27		– Rövid megnyomás: a „Phone” menü megnyitása.
		Hívás fogadásakor: – rövid megnyomás: a hívás fogadása; – hosszú megnyomás: a hívás elutasítása.
		Hívás közben: a folyamatban lévő hívás befejezése.
		– Hosszú megnyomás: beszédfelismerő funkció aktiválása. – Rövid megnyomás: a beszédfelismerő funkció kikapcsolása.
28	A CD/CD MP3 összes száma véletlenszerű lejátszásának aktiválása.	
29		Hívás fogadásakor: – rövid megnyomás: a hívás fogadása; – hosszú megnyomás: a hívás elutasítása.
		Hívás közben: a folyamatban lévő hívás befejezése.
30		– Rövid megnyomás: a beszédfelismerő funkció bekapcsolása. – Rövid megnyomás: a beszédfelismerő funkció kikapcsolása.

BEKAPCSOLÁS

Bekapcsolás és kikapcsolás

Röviden nyomja meg a(z) **1** vezérlőgombot az audiorendszer előlapján a rendszer bekapcsolásához.

Az audió rendszert a gépkocsi elindítása nélkül is használhatja. Húsz percig fog működni. Nyomja meg a(z) **1** vezérlőgombot az audiorendszer előlapján a rendszer további húsz percig történő működtetéséhez.

Az audiorendszer kikapcsolásához röviden nyomja meg a(z) **1** vezérlőgombot az audiorendszer előlapján.

Jelforrás kiválasztása

Az audiorendszer előlapján lévő **4** gomb vagy a kormányoszlop-kezelőszerven lévő **15** gomb többszöri megnyomásával válogathat a különböző audioforrások közül. A következő sorrendben léptessen végig a hangforrásokon: CD/CD MP3 → USB1 → USB2 → BT Streaming (Bluetooth®) → AUX.

Megjegyzés: Nyomja meg a **10** gombot az audiorendszer előlapján vagy a(z) **16, 21** vagy **27** gombot a kormányoszlop-kezelőszerven a telefon menü megjelenítéséhez.

Ha a rádió bekapcsolt állapotában csatlakoztat egy új médiaforrást (CD/CD MP3 USB, AUX), a rendszer automatikusan átváltja a jelforrást, és elindítja a multimédiás tartalom lejátszását.

A rádió audioforrás az audiorendszer előlapján lévő **3** gomb, vagy a kormányoszlop-kezelőszerven lévő **15** gomb megnyomásával választható ki. Az audiorendszer előlapján lévő **3** gomb többszöri megnyomásával válogathat a különböző hullámhosszak közül a következő sorrendben: FM1 → FM2 → DR1 → DR2 → AM → FM1 stb.

Média és rádió jelforrást a kormányoszlop-kezelőszerveken található **15** gombbal válthat.

Hangerő

Forgassa el a **1** vezérlőgombot az audiorendszer előlapján, vagy nyomja meg a(z) **17** vagy **19** gombot a kormányoszlop-kezelőszerven a hangerő szabályozásához.

A kijelzőn a „Volume” szöveg jelenik meg, amelyet az aktuális beállítási érték követ (00–31).

Hang kikapcsolása

Röviden nyomja meg a(z) **18** vagy a **25**, gombot, vagy nyomja meg egyszerre a(z) **17** és **19** gombokat a kormányoszlop-kezelőszerven. A „MUTE” üzenet jelenik meg a képernyőn.

Röviden nyomja meg a(z) **18, 25, 17** vagy **19** gombot a kormányoszlop-kezelőszerven a jelenlegi audioforrás lejátszásának folytatásához.

A némítás funkció kikapcsolásához forgassa el a(z) **1** vezérlőgombot az audiorendszer előlapján.

A BESZÉDFELISMERŐ RENDSZER HASZNÁLATA (1/2)

Hangfelismerő rendszer

Az audiorendszer kompatibilis okostelefon esetén lehetővé teszi a beszédfelismerő rendszer használatát. Ezáltal hanggal vezérelhetők az okostelefon funkciói, így Ön a kezét a kormánykeréken tarthatja.

Megjegyzés:

- az okostelefon beszédfelismerő rendszerével csak a telefon funkciói használhatók. Ez a funkció nem teszi lehetővé a hangrendszer többi funkciójának (például a rádió, a Driving eco stb.) vezérlését;
- hangfelismerés használatakor az audiorendszer az okostelefonon beállított nyelvet fogja használni;
- ha úgy próbálja meg a hangvezérlést használni gépjárművén, hogy a csatlakoztatott okostelefon nem rendelkezik hangvezérlés funkcióval, egy üzenet jelenik meg az audiorendszer kijelzőjén.

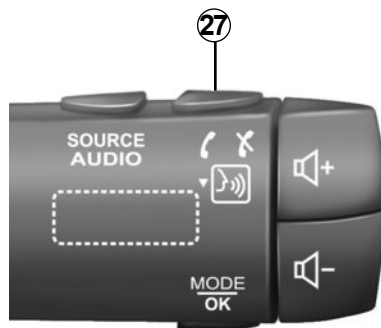

A hangvezérlés használata a telefontal

Bekapcsolás

A beszédfelismerő rendszer bekapcsolásához:

- az okostelefonnak 3G, 4G vagy Wifi internetkapcsolattal kell rendelkeznie;
- aktiválni kell az okostelefonon a Bluetooth®-kapcsolatot és láthatóvá kell tenni a telefont a többi eszköz számára (tájékoztadjon a telefon használati útmutatójában);

- az okostelefont össze kell párosítani az audiorendszerrel, és csatlakoztatni kell hozzá (tájékoztadjon a „Telefonok párosítása, leválasztása” című részben);
- nyomja meg és tartsa lenyomva a **27** gombot a kormányoszlopon vagy a **30** gombot a kormánykeréken.

Hangjelzés jelzi, hogy a beszédfelismerő funkció be van kapcsolva.

A BESZÉDFELISMERŐ RENDSZER HASZNÁLATA (2/2)



Kikapcsolás

Nyomja meg a(z) **27** gombot a kormányoszlop-kezelőszerven vagy a(z) **30** gombot a kormánykeréken a hangvezérlés munkamódot befejezéséhez.

Hangjelzés jelzi, hogy a beszédfelismerő funkció ki van kapcsolva.

A RÁDIÓ HALLGATÁSA (1/3)

Hullámsáv kiválasztása

Válassza ki a kívánt hullámsávot (FM1, FM2, DR1, DR2, AM, FM1 stb.) a(z) **3** gomb többszöri lenyomásával az audiorendszer előlapján.

Egy FM vagy AM rádióállomás kiválasztása

A rádióállomások kiválasztása és keresése többféle üzemmódban végezhető el.

Automatikus keresés

Ez az üzemmód lehetővé teszi a rendelkezésre álló rádióállomások keresését automatikus pásztázás segítségével. Nyomja meg a(z) **7** gombot az audiorendszer előlapján.

Ha elengedi a(z) **7** gombot az audiorendszer előlapján, megjelenik a legközelebbi rádiófrekvencia. A rádió váltani fog a frekvenciák között amíg a(z) **7** gombot nyomva tartja az audiorendszer előlapján.

Kézi keresés

Ez az üzemmód lehetővé teszi, hogy manuálisan keressen rádióállomásokat a(z) **7** gomb megnyomásával az audiorendszer előlapján.

A(z) **7** gomb megnyomásával az audiorendszer előlapján a frekvencia növekszik vagy csökken.

Rádióállomások memorizálása

Ez a működési mód lehetővé teszi az előzőleg memorizált rádióállomások hallgatását.

Válasszon ki egy hullámsávot, majd válasszon ki egy rádióállomást az előzőekben leírtak alapján.

Állomás tárolásához nyomja meg és tartsa lenyomva az audiorendszer előlapján levő billentyűzet egyik **11** gombját a hangjelzést megszólalásáig.

Hullámsávonként hat állomást menthet el.

Tárolt állomások előhívásához röviden nyomja meg az audiorendszer előlapján levő billentyűzet egyik **11** gombját.

Rádióállomás kiválasztása név alapján (FM / DR)

Rádióállomás kiválasztásához fordítsa el a(z) **5** vezérlőgombot az audiorendszer előlapján, vagy **20** vagy **23** a kormányoszlop-kezelőszerven.

Ez a lista a környék legerősebb vétellel rendelkező legfeljebb 100 rádióállomását tartalmazza.

A rádióállomások listájának aktualizálásához frissítse a csatornalistát (FM vagy DR). Lásd a „Rádióállomások listájának frissítése (FM vagy DR)” című részt.

A RÁDIÓ HALLGATÁSA (2/3)

A rádió beállításai

A beállítások menü megjelenítéséhez nyomja meg a(z) **9** gombot az audiorendszer előlapján, majd válassza a(z) „Radio” lehetőséget az előlapon a(z) **5** vezérlőgomb elfordításával és megnyomásával. A következő funkciók állnak rendelkezésre:

- „TA”;
- „DR Interrupt...”;
- „Ref. FM List”;
- „Ref. DR List”.

„TA”

Ha ez a funkció be van kapcsolva, az audiorendszer automatikusan megkeresi és megszólaltatja a közlekedési információkat, amikor az egyes FM vagy DR rádióállomások sugározzák.

Megjegyzés: Ez a funkció nem elérhető a(z) AM hullámsávon.

Válassza ki az információs rádióállomást, majd, ha szeretne, válasszon másik jelforrást.

A közlekedési információk sugárzása bármelyik csatorna hallgatása esetén automatikus és elsődleges.

A funkció bekapcsolásáról vagy kikapcsolásáról tájékozódjon „A rendszer beállításai” című fejezet „Rádióbeállítások” bekezdésében.

„DR Interrupt...” (hírek)

Ha ez a funkció be van kapcsolva, lehetővé teszi a hírek automatikus megszólaltatását, amikor bizonyos „FM” és „DR” rádióállomások azokat sugározzák.

Ha ezután más jelforrást választ, a kiválasztott hírtípus sugárzásakor a többi jelforrás lejtése megszakad.

A funkció bekapcsolásával vagy kikapcsolásával kapcsolatban lásd a „Rendszer beállításai” című fejezet „DR Interrupt...” bekezdését.

„Ref. FM List”

Ez a funkció lehetővé teszi az összes, az Ön tartózkodási területén sugárzott FM állomás frissítését.

- a beállítások menü megjelenítéséhez nyomja meg a(z) **9** gombot az audiorendszer előlapján, majd válassza a(z) „Radio” lehetőséget az előlapon a(z) **5** vezérlőgomb elfordításával és megnyomásával;
- válassza a(z) „Ref. FM List” lehetőséget a(z) **5** vezérlőgomb elfordításával és megnyomásával az audiorendszer előlapján.

Megkezdődik a régióban sugárzott FM rádióállomások automatikus frissítése. A(z) „Updating FM List” üzenet jelenik meg a képernyőn.

A frekvenciák automatikus pásztázásának befejeződésekor a „FM List updated” üzenet jelenik meg a képernyőn.

Megjegyzés: ha másik jelforrás van kiválasztva, az FM rádióállomások listájának frissítése háttérfolyamatként folytatódik.

Egyik tárolt frekvenciáról egy másikra történő váltáshoz nyomja meg a(z) **7** billentyűzet egyik gombját az audiorendszer előlapján.

Megjegyzés: A(z) FM rádiólistát úgy is frissítheti, ha megnyomja a(z) **3** gombot is az audiorendszer előlapján.

A RÁDIÓ HALLGATÁSA (3/3)

„Ref. DR List”

Ez a funkció lehetővé teszi az összes, az Ön tartózkodási területén sugárzott DR állomás frissítését.

- A beállítások menü megjelenítéséhez nyomja meg a(z) **9** gombot az audiorendszer előlapján, majd válassza a(z) „Radio” lehetőséget az előlapon a(z) **5** vezérlőgomb elfordításával és megnyomásával;
- válassza a(z) „Ref. DR List” lehetőséget a(z) **5** vezérlőgomb elfordításával és megnyomásával az audiorendszer előlapján;
- megkezdődik az Ön területén lévő digitális földfelszíni rádióállomások listájának automatikus frissítése. A(z) „Updating DR List” üzenet jelenik meg a képernyőn.

A frekvenciák automatikus pásztázásának befejeződésekor a „DR List updated” üzenet jelenik meg a képernyőn.

Megjegyzés: A(z) DR rádiólistát úgy is frissítheti, ha megnyomja a(z) **3** gombot is az audiorendszer előlapján.

Az állomások kiválasztása

Válassza ki a kívánt hullámsávot (FM1, FM2, DR1, DR2 vagy AM) a(z) **3** gomb többszöri lenyomásával az audiorendszer előlapján.

- fordítsa el a(z) **5** a vezérlőgombot az audiorendszer előlapján, vagy **20** vagy **23** a kormányoszlop-kezelőszerven a rádiócsatornák görgetéséhez a(z) FM/DR listában vagy a(z) AM a rádiófrekvenciákban;
- Nyomja meg a(z) **7** gombot az audiorendszer előlapján a(z) FM/AM frekvenciák vagy a(z) DR rádiócsatornák görgetéséhez.

A rádiós szövegek megjelenítése

Nyomja meg a(z) **14** gombot az audiorendszer előlapján vagy nyomja meg és tartsa lenyomva a(z) **9** gombot az előlapon a szöveges menü megjelenítéséhez. A következő funkciók állnak rendelkezésre:

- „Radiotext”;
- „EPG”.

Megjegyzés: ha semmilyen információ nem áll rendelkezésre, a képernyőn a „Nincs üzenet” felirat jelenik meg.

Szöveges információk „Radiotext” (FM)

Bizonyos FM rádióállomások szöveges információkat sugároznak az aktuálisan hallható programmal kapcsolatban (például egy dal címe, az előadó neve).

Megjegyzés: ezek az információk kizárólag bizonyos rádió-állomások esetén állnak rendelkezésre.

„EPG” (DR) programútmutató

Ha ez a funkció be van kapcsolva, az audiorendszer megjeleníti az állomáson az adott napon sugárzott rádióműsorokat.

Megjegyzés: Ezek az információk csak a kiválasztott állomás következő három időintervallumára vonatkozóan állnak rendelkezésre.

CD, CD MP3 hallgatása (1/3)

A leolvasott formátumok jellemzői

A rendszer kizárólag az CDA/MP3 kiterjesztésű fájlokat olvassa.

Ha egy CD audió CD fájlokat és tömörített audió fájlokat is tartalmaz, a tömörített audió fájlok nem lesznek figyelembe véve.

Megjegyzés: bizonyos védett fájlok (szerzői jogok) nem olvashatók.

Megjegyzés: Azért, hogy a mappa- és fájlnevek könnyen olvashatók legyenek, javasoljuk a 64 karakternél rövidebb nevek használatát, és a speciális karakterek használatának mellőzését.

A CD/CD MP3 lemezek karbantartása

A lejátszás minőségének megőrzése érdekében a CD/CD MP3 lemezt soha ne tegye ki hőhatásnak vagy közvetlen napsugárzásnak.

A CD/CD MP3 lemez tisztításához használjon puha törülköhát, a CD lemezt a középpontból a szélek felé törölje.

Általánosságban, a lemezek tárolásával és karbantartásával kapcsolatban olvassa el a CD gyártójának utasításait.

Megjegyzés: bizonyos megkarcolódott vagy szennyeződött CD lemezek nem olvashatók.

Egy CD/CD MP3 behelyezése

Lásd a „Használat előírásai” fejezetet.

Ellenőrizze, hogy nincs-e CD a lejátszóban, majd helyezze be a CD lemezt a nyomtatott felével felfelé.

CD/CD MP3 hallgatása

Egy CD/CD MP3 behelyezésekor (a nyomtatott oldal felfelé néz), az audió rendszer automatikusan átvált CD/CD MP3 jelforrásra, és elkezdí az első zeneszám lejátszását.

Bekapcsolt gyűjtásnál, ha az audió rendszer ki van kapcsolva, a CD/CD MP3 lemez behelyezésekor az audió rendszer bekapcsol, és elindul a CD/CD MP3 lejátszása. Ha a gyűjtás ki van kapcsolva, az audió rendszer nem kapcsolódik be.

Ha rádiót hallgat, és egy CD/CD MP3 van a lejátszóban, átválthat a(z) CDCD MP3-lejátszásra a(z) **4** gomb megnyomásával az audiorendszer előlapján, vagy a(z) **15** gombbal a kormányoszlop-kezelőszerven. A lejátszás akkor kezdődik el, amikor az autórádió átvált CD/CD MP3 jelforrásra.

Zeneszám keresése

Röviden nyomja meg a(z) **7** gombot az audiorendszer előlapján, vagy forgassa el a **20** vagy **23** szabályozógombot a kormányoszlop-kezelőszerven a számok közötti vál-táshoz.

Gyors lejátszás

Nyomja meg és tartsa nyomva a(z) **7** gombot az audiorendszer előlapján az előre- vagy hátratekeréshez.

A gomb felengedésekor a lejátszás folytatódik.

CD CD MP3 hallgatása (2/3)



Véletlen sorrendű lejátszás „Mix”

Ha be van téve CD/CD MP3-lemez, nyomja meg az „1”-es vagy „2”-es gombot az audiorendszer billentyűzetén, vagy nyomja meg a(z) **28** gombot az audiorendszer előlapján a CD/CD MP3-lemezen lévő számok véletlenszerű lejátszásához.

Az „MIX” szimbólum megjelenik a képernyőn. A lejátszott zeneszámot a rendszer véletlenszerűen választja ki. A lejátszás egy véletlenszerűen kiválasztott zeneszámmal folytatódik.

Kikapcsoláshoz nyomja meg ismét az „1”-es vagy „2”-es gombot az audiorendszer billentyűzetén, vagy nyomja meg a(z) **28** gombot az audiorendszer előlapján. A(z) „MIX” visszajelző lámpa kialszik.

Az audiorendszer kikapcsolása és a CD/CD MP3 -lemez kiadása automatikusan kikapcsolja a véletlenszerű lejátszás funkciót.

Megjegyzés: egy CD MP3 lemez esetén a véletlen sorrendű lejátszás az éppen lejátszás alatt álló mappára vonatkozik. Másik mappa véletlen sorrendű lejátszásához módosítsa a mappát.

Ismételt lejátszás „RPT”

Ez a funkció az aktuálisan lejátszott zeneszám ismételt lejátszását teszi lehetővé.

Egy CD/CD MP3 lemez behelyezése után nyomja meg az „1”-es vagy „2”-es gombot az audiorendszer billentyűzetén az ismétlés funkció bekapcsolásához. Az „RPT” szimbólum megjelenik a képernyőn.

Nyomja meg ismét az „1”-es vagy „2”-es gombot a kikapcsoláshoz. Az „RPT” visszajelző lámpa kialszik.

Megjegyzés: ha a véletlenszerű lejátszás be van kapcsolva, az ismétlés funkció bekapcsolása kikapcsolja a véletlenszerű lejátszást. A „MIX” visszajelző lámpa kialszik és az „RPT” lámpa világít.

CD, CD MP3 hallgatása (3/3)

Pause

Nyomja meg a(z) **17** és **19** gombokat egyszerre, vagy röviden nyomja meg a(z) **18** vagy **25** gombot a kormányoszlop-kezelőszerven a hang elnémításához.

Ez a funkció kikapcsol, ha megváltoztatja a hangerőt vagy forrást, vagy ha automatikus rádióhírek érkeznek.

A szöveges információk (CD-Text vagy ID3 tag) kijelzése

Röviden nyomja meg a(z) **14** gombot vagy tartsa lenyomva a(z) **9** a gombot az audiorendszer előlapján az ID3 címkeinformációk megtekintéséhez (előadó neve, album címe vagy dal címe).

Ha egy oldalon szeretné megjeleníteni az összes ID3 címkeinformációt, nyomja meg és tartsa nyomva a(z) **14** gombot az audiorendszer előlapján.

Egy CD/CD MP3 kiadása

Egy CD/CD MP3-lemeznek a lejátszó-ból való kiadásához nyomja meg a(z) **12** gombot az audiorendszer előlapján.

Megjegyzés: ha a kiadott lemez kivétele 20 másodpercen belül nem történik meg, a CD-váltó automatikusan visszahúzza azt a CD-lejátszóba.

KIEGÉSZÍTŐ AUDIO JELFORRÁSOK (1/3)

Az audiorendszer egy vagy több külső hangforrás csatlakoztatására szolgáló bemenetekkel rendelkezik (USB-meghajtó, MP3-lejátszó, Bluetooth®-os hordozható lejátszó stb.).

Több lehetőség is rendelkezésre áll a hordozható audiokészülék csatlakoztatásához:

- USB bemenet(ek);
- Jack csatlakozóaljzat;
- Bluetooth® csatlakozás.

Megjegyzés: a lehetséges külső audioforrás-formátumok többek között: MP3,WMA és AAC.

USB bemenetek

Csatlakoztatás

Csatlakoztassa az USB-s pendrive-ot az USB-csatlakozóhoz.

Miután csatlakoztatta a készüléket, a rendszer automatikusan kijelzi az aktuális zene-számot.

Az USB-s pendrive használata

Az audiofájlok lejátszása automatikusan elindul.

Az audioforrás hierarchiájának eléréséhez fordítsa el vagy nyomja meg a **5** vezérlőgombot az audiorendszer előlapján, vagy a **20** vagy **25** gombot a kormányoszlop-kezelőszerven.

Megjegyzés:

- a véletlenszerű lejátszás ugyanúgy működik az USB-s pendrive-nál, mint az CD MP3 esetében. Lásd a „Véletlenszerű lejátszás” részt a „CD/CD MP3 hallgatása” szakaszban.
- az ismétlés funkció ugyanúgy működik a USB-s pendrive-nál, mint az CD MP3 esetében. Lásd a „Ismétlés” részt a(z) „CD/CD MP3 hallgatása” szakaszban.

Feltöltés USB bemeneten keresztül

Ha a hordozható audiolejátszó USB-csatlakozóját csatlakoztatta a multimédia-rendszer USB-csatlakozójához, feltöltheti vagy újratöltheti az eszköz akkumulátorát használat közben.

Megjegyzés: bizonyos berendezések nem töltődnek vagy nem tartják fenn az akkumulátor töltöttségi szintjét akkor sem, amikor csatlakoztatva vannak az audiorendszer USB-bemenetéhez.

KIEGÉSZÍTŐ AUDIO JELFORRÁSOK (2/3)

Jack bemenet

Csatlakoztatás

A megfelelő kábellel (nem tartozék) csatlakoztassa a(z) **13** kiegészítő bemenet Jack-aljzatát az audiorendszer előlapján a hordozható audiolejátszó fejhallgató-csatlakozójához (általában 3,5 mm-es Jack-aljzat).

Megjegyzés: az audiorendszerről közvetlenül nem választható ki más zeneszám. Egy zeneszám kiválasztását közvetlenül a hordozható audiokészüléken kell elvégeznie, a gépkocsi álló helyzetében.

Használat

Az audiorendszer képernyőjén csak az „AUX” kijelzés jelenik meg. Semmilyen kijelzés nem látható az előadó nevével vagy a zeneszám címével kapcsolatban.

Megjegyzés: A Jack, csatlakozó érzékenységének állításához olvassa el a „Rendszerbeállítás” fejezetet.

Bluetooth® audio-lejátszás

A Bluetooth® funkcióval kompatibilis digitális készülékek használatához párosítania kell a készüléket a jármű rendszerével (lásd a „Bluetooth® funkció” című fejezetet az „Általános bemutatás” részben).

A megismertetés lehetővé teszi az audiorendszer számára a Bluetooth®-os digitális eszköz felismerését és tárolását.

Megjegyzés: ha az Ön digitális Bluetooth® készüléke telefonos és hordozható audiokészülék funkciókkal is rendelkezik, akkor az egyik funkció megismertetése automatikusan maga után vonja a másik megismertetését is.



A hordozható audió készüléken csak abban az esetben végezzen műveleteket, ha a közlekedési feltételek ezt lehetővé teszik.

Menet közben tegye el a hordozható audió készüléket (hirtelen fékezés vagy ütközés esetén elrepülhet).

Csatlakoztatás

Már összepárosított telefon esetében végezze el az alábbi műveleteket:

- aktiválja a hordozható audiolejátszó Bluetooth®-funkcióját, és állítsa be, hogy más eszközök is érzékelhessék (részletek az audiolejátszó használati útmutatójában);
- a Bluetooth®-audioforrás az audiorendszer előlapján lévő **4** gomb vagy a kormányoszlop-kezelőszerven lévő **15** gomb megnyomásával választható ki.

KIEGÉSZÍTŐ AUDIO JELFORRÁSOK (3/3)

Használat

Az összes funkció eléréséhez csatlakoztatnia kell a hordozható audiokészüléket a rendszerhez.

Megjegyzés: egyetlen digitális eszköz sem csatlakoztatható az audiorendszerhez előzetes megismertetés nélkül.

Ha már csatlakoztatta a digitális Bluetooth® audiokészüléket, akkor az audiorendszerből kezelheti azt.

A **25** vagy **18** gomb, vagy a kormányoszlop-kezelőszerven a(z) **17** vagy **19** gombok együttes megnyomásával szüneteltetheti a zeneszám lejátszását (az újbóli megnyomással folytathatja a lejátszást).

Nyomja meg a(z) **7** gombot az audiorendszer előlapján, vagy forgassa el a **20** vagy **23** vezérlőgombot a kormányoszlop-kezelőszerven az előző vagy a következő számra léptetéshez.

Megjegyzés:

- az elérhető funkciók száma a hordozható lejátszó típusától és az audiolejátszóval való kompatibilitásától függően változhat;
- bizonyos esetekben a csatlakoztatáshoz el kell olvasni a készülék kezelési útmutatóját.



A hordozható audió készüléken csak abban az esetben végezzen műveleteket, ha a közlekedési feltételek ezt lehetővé teszik.

Menet közben tegye el a hordozható audió készüléket (hirtelen fékezés vagy ütközés esetén elrepülhet).

MOBILTELEFON PÁROSÍTÁSA, LEVÁLASZTÁSA (1/3)

Bluetooth® csatlakoztatás

A rendszer Bluetooth®-funkciójának aktiválásához nyomja meg a(z) **9** gombot az audiorendszer előlapján, válassza a(z) „Bluetooth” lehetőséget, fordítsa el és nyomja meg a(z) **5** gombot az audiorendszer előlapján, majd válassza a(z) „ON” lehetőséget vagy a(z) „Off” lehetőséget.

Telefon megismertetése

A kihangosító rendszer használatához párosítsa a Bluetooth®-mobiltelefonját az audiorendszerrel. Ellenőrizze, hogy az audiorendszer és a mobiltelefon be van-e kapcsolva, a telefon Bluetooth® funkciója aktív és „látható” állapotra van-e állítva (további információkért tekintse meg a telefon használati útmutatóját).

A csatlakoztatás lehetővé teszi, hogy az audiorendszer felismerje és tárolja a telefont.

Legfeljebb öt telefon párosítása lehetséges, de egyidejűleg csak egy lehet csatlakoztatva az audiorendszerhez.

A csatlakoztatás az audiorendszerből és/vagy a telefonról is végrehajtható.

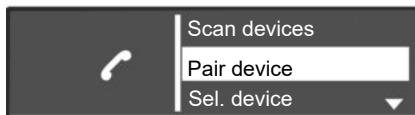

Egy Bluetooth®-telefon csatlakoztatása az audiorendszerhez

Ez a funkció lehetővé teszi Bluetooth®-keresés indítását az audiorendszerből.

A telefon ezzel a módszerrel történő párosításához végezze el az alábbi műveleteket:

- nyomja meg a(z) **10** gombot az audiorendszer előlapján vagy a(z) **16, 21** vagy **27** gombot a kormányoszlop-kezelőszerven a telefon menü megjelenítéséhez;

- válassza a(z) „Scan devices” lehetőséget a(z) **5** vezérlőgomb megnyomásával az audiorendszer előlapján, vagy a **20** vagy **23** gombbal a kormányoszlop-kezelőszerven.

Megkezdődik a közelben lévő Bluetooth®-készülékek keresése (ez akár hatvan másodpercig is eltarthat). A „Keresés...” üzenet jelenik meg az audiorendszer kijelzőjén.

- Válassza ki a csatlakoztatni kívánt telefont a(z) **5** vezérlőgomb elfordításával és megnyomásával az audiorendszer előlapján;
- ha a „Csatlakoztatva” üzenet jelenik meg az audiorendszer képernyőjén, a Bluetooth®-eszköz automatikusan tárolódik és csatlakozik a járműhöz.

Ha az összepárosítás hatvan másodperc után is sikertelen, ismételje meg ezeket a műveleteket. További információkért tekintse meg a telefon felhasználói kézikönyvét.

MOBILTELEFON PÁROSÍTÁSA, LEVÁLASZTÁSA (2/3)

Egy Bluetooth®-telefon csatlakoztatása az audiorendszerhez a telefonról.

Ez a funkció lehetővé teszi Bluetooth®-keresés indítását a telefonról.

A telefon csatlakoztatásához végezze el a következő lépéseket:

- nyomja meg a(z) **10** gombot az audiorendszer előlapján vagy a(z) **16, 21** vagy **27** gombot a kormányoszlop-kezelőszerven a telefon menü megjelenítéséhez;
- válassza a(z) „Pair device” lehetőséget a(z) **5** vezérlőgomb elfordításával és megnyomásával audiorendszer előlapján, vagy a **20** gombbal a kormányoszlop-kezelőszerven;
- a(z) „Please re-enter Pin” üzenet megjelenik a rendszer kijelzőjén, és elindul egy hatvan másodperces visszaszámlálás.

Az audiorendszer most már látható más Bluetooth®-eszközök számára körülbelül egy percig.

- Keresse meg a „MY CAR” vagy a(z) „R&Go Multimedia” elnevezésnél található audiorendszert telefonja használatával, majd válassza ki (további információkért tekintse meg a telefon használati útmutatóját)

A „MY CAR csatlakoztatva” vagy a(z) „R&Go Multimedia” üzenet megjelenése a telefon kijelzőjén az audiorendszer és a telefon párosításáról és csatlakozásról értesít.

Az „R&Go Multimédia” üzenet csak akkor jelenik meg a képernyőn, ha az R&Go alkalmazás csatlakozik a hangrendszerhez, és az alkalmazás telepítve van az okostelefonjára.

Ha a csatlakoztatás sikertelen, az audiorendszer kijelzője visszatér a főmenühöz.

Ha az audiorendszerhez csatlakoztatható telefonok száma elérte a maximális mennyiséget, le kell választania egy korábban csatlakoztatott telefont ahhoz, hogy egy új telefont tudjon csatlakoztatni (részletekért tekintse meg a „Telefon leválasztása” című fejezet ebben részben).



Biztonsági okokból a gépkocsi álló helyzetében végezze ezeket a műveleteket.



Az Ön telefon-kihangosító rendszerének feladata a kommunikáció leegyszerűsítése a kockázati tényezők csökkentésével, a rendszer nem képes ezeket a tényezőket teljes mértékben kiküszöbölni. Tartsa be annak az országnak a vonatkozó előírásait, ahol éppen tartózkodik.

MOBILTELEFON PÁROSÍTÁSA, LEVÁLASZTÁSA (3/3)

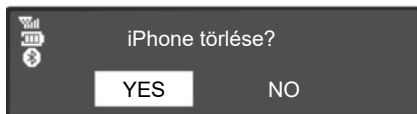

Telefon eltávolítása

A leválasztás lehetővé teszi a telefon törlését audiorendszer memóriájából.

A telefon leválasztásához és törléséhez az audiorendszer memóriájából végezze el a következő lépéseket:

- nyomja meg a(z) **10** gombot az audiorendszer előlapján vagy a(z) **16, 21** vagy **27** gombot a kormányoszlop-kezelőszerven a telefon menü megjelenítéséhez;

- válassza a(z) „Del. device” menüt a **5** gomb elfordításával és megnyomásával az audiorendszer előlapján, vagy a(z) **20** gomb megnyomásával a kormányoszlop-kezelőszerven;
- válassza ki a leválasztani kívánt telefont a(z) **5** vezérlőgomb elfordításával és megnyomásával az audiorendszer előlapján, vagy a(z) **20** gombbal a kormányoszlop-kezelőszerven;

Az audiorendszer kijelzőjén megjelenő üzenet felkéri a választás megadására és megerősítésére.

- fordítsa el és nyomja meg a(z) **5** vezérlőgombot az audiorendszer előlapján vagy a **20** gombot a kormányoszlop-kezelőszerven a(z) „YES” lehetőség választásához;

Megjegyzés: A telefon leválasztása törli az audiorendszerhez csatlakoztatott telefon partnerlistáját és hívásnaplóját az audiorendszerből.

TELEFON CSATLAKOZTATÁSA, KAPCSOLAT BONTÁSA (1/3)

Megismertetett telefon csatlakoztatása

Az összes funkció elérése érdekében a telefont csatlakoztatni kell a telefon-kihangosító rendszerhez.

Egyetlen telefon sem csatlakoztatható a telefon-kihangosító rendszerhez előzetes megismertetés nélkül.

Lásd a „Telefon megismertetése/leválasztása” fejezet „Telefon megismertetése” bekezdését.

Megjegyzés: a telefon Bluetooth®-kapcsolatának aktívnak és „látható” beállításúnak kell lennie.

Automatikus csatlakozás

A gyújtás bekapcsolásakor az audiorendszer automatikusan megkeresi a közelben lévő, korábban párosított telefonokat.

Megjegyzés: az utoljára csatlakoztatott telefon rendelkezik prioritással.

A keresés addig folytatódik, amíg meg nem talál egy párosított telefont (ez a keresés maximum 5 percig tarthat).

Megjegyzés: Hogy pontosabban megismerhesse a kompatibilis telefonok listáját, forduljon márkaszervizhez, vagy tájékozódjon a gyártó honlapján, ha elérhető.

Megjegyzés

- a gyújtás bekapcsolása után a telefon automatikusan csatlakozik. Szükség lehet a telefon-kihangosító rendszerhez történő automatikus Bluetooth® csatlakozásának aktiválására. Ehhez olvassa el a telefon útmutatóját;
- – újracsatlakoztatáskor, a telefonkihangosító rendszer hatótávolságán belüli két párosított telefon jelenléte esetén, az utóbb csatlakoztatott telefon lesz az elsődleges, akkor is, ha ez utóbbi a gépjárművön kívül helyezkedik el, de a kihangosító rendszer hatáskörében van.

Megjegyzés: Ha Ön éppen telefonál a telefon-kihangosító rendszer csatlakozásakor, akkor a telefon automatikusan csatlakozik, és a beszélgetés átkerül a gépjármű hangszóróira.

TELEFON CSATLAKOZTATÁSA, KAPCSOLAT BONTÁSA (2/3)

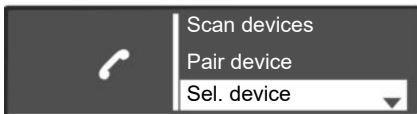

Manuális csatlakozás (a csatlakoztatott telefon cseréje)

A telefonbeállítások menü megjelenítéséhez nyomja meg a(z) **10** gombot az audiorendszer előlapján, vagy a(z) **16, 21** vagy **27** gombot a kormányoszlop-kezelőszerven, majd válassza a(z) „Sel. device” menüt. Megjelenik a már párosított telefonok listája. Jelölje ki a csatlakoztatni kívánt telefont a listából, és erősítse meg a(z) **5** vezérlőgomb elfordításával és megnyomásával az audiorendszer előlapján, vagy a(z) **20** gombbal a kormányoszlop-kezelőszerven.

A telefon csatlakoztatásáról egy üzenet tájékoztatja Önt.

Megjegyzés: ha egy telefon csatlakoztatva van, és a már összepárosított telefonok listájában telefonváltás történik, akkor a már létező kapcsolat automatikusan leválasztódik.

Sikertelen csatlakozás

A csatlakozás sikertelensége esetén kérjük ellenőrizze, hogy:

- a telefonja be van-e kapcsolva;
- a telefon akkumulátora nincs-e lemerülve;
- a telefon már meg lett ismertetve az audiorendszerrel;
- A Bluetooth®-funkció ezzel a telefonján és az audiorendszeren aktiválva van;
- a telefon konfigurálása megfelelő az audiorendszer csatlakozási kérésének fogadásához;

Megjegyzés: a telefon-kihangosító rendszer hosszan tartó használata esetén a telefon akkumulátora gyorsabban merül le.

TELEFON CSATLAKOZTATÁSA, KAPCSOLAT BONTÁSA (3/3)



Egy telefon leválasztása

A telefon leválasztása érdekében a következőket teheti:

- az audiorendszer Bluetooth® funkciójának kikapcsolása;
- kapcsolja ki a telefon Bluetooth® funkcióját;
- törölje az audiorendszerből a már párosított telefont. Részletek a „Telefon csatlakoztatása és leválasztása” című fejezet „Telefon leválasztása” című részében.

A telefon kikapcsolása a telefon leválasztását is eredményezi.

Ekkor egy, az audiorendszer képernyőjén megjelenő üzenet megerősíti a telefon leválasztását.

Megjegyzés: ha a telefon leválasztás közben folyamatban van egy beszélgetés, a kommunikáció automatikusan átkerül a telefonra.

Az audiorendszer Bluetooth® funkciójának kikapcsolásával kapcsolatban tájékozódjon az „Általános bemutatás” c. fejezet „Bluetooth® funkció” c. részében.

Tekintse meg a telefon felhasználói kézikönyvét az okostelefon Bluetooth®-funkciójának kikapcsolásához.

A Bluetooth® telefon párosításának megszüntetésével és törlésével kapcsolatban tájékozódjon a „Telefon párosítása/leválasztása” című fejezet „Telefon leválasztása” részében.

HÍVÁS INDÍTÁSA, FOGADÁSA (1/3)

Híváskezdeményezés a telefon telefonkönyvéből

A telefon csatlakoztatásakor a telefonkönyv automatikusan feltöltődik az audiorendszerbe.

A(z) „Phone” menü megjelenítéséhez nyomja meg a(z) **10** gombot az audiorendszer előlapján, vagy a **16, 21** vagy **27** gombot a kormányoszlop-kezelőszerven, majd válassza a(z) „Phonebook” menüt a **5** vezérlőgomb elfordításával és megnyomásával az audiorendszer előlapján, vagy a **20** gombbal a kormányoszlop-kezelőszerven. Az audiorendszer kijelzőjén megjelenik a telefonkönyv. Jelölje ki a felhívni kívánt partnert a listából, majd erősítse meg a **5** vezérlőgomb megnyomásával az audiorendszer előlapján, vagy a(z) **20** megnyomásával a kormányoszlop-kezelőszerven a hívás indításához.

Megjegyzés: az előző képernyőre való visszatéréshez nyomja meg a **6** gombot az audiorendszer előlapján.

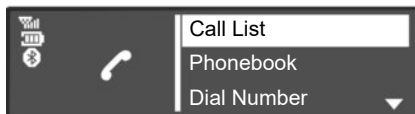

Híváskezdeményezés a híváselőzményekből

A hívásnapló megjelenítéséhez nyomja meg a(z) **10** gombot az audiorendszer előlapján, vagy a(z) **16, 21** vagy **27** gombot a kormányoszlop-kezelőszerven, majd válassza a(z) „Call List” menüt. Válassza a(z) „Dialed”, „Received” vagy a(z) „Missed” fejléceket. Az audiorendszer képernyőjén megjelenik a hívásnapló. Jelölje ki a felhívni kívánt partnert vagy telefonszámot, majd erősítse meg a(z) **5** vezérlőgomb megnyomásával az audiorendszer előlapján, vagy a(z) **20** gomb megnyomásával a kormányoszlop-kezelőszerven a hívás indításához.

Hívás kezdeményezése telefonszám megadásával

A telefon menü megjelenítéséhez nyomja meg a(z) **10** gombot az audiorendszer előlapján, vagy a(z) **16, 21** vagy a(z) **27** gombot a kormányoszlop-kezelőszerven, majd válassza a(z) „Dial Number” menüt. Tárcsázza a kívánt számot a számbilentyűzet segítségével a(z) **5** vezérlőgomb elfordításával és megnyomásával az audiorendszer előlapján, vagy a(z) **20** gomb megnyomásával a kormányoszlop-kezelőszerven.

Miután megvan a tárcsázni kívánt szám, válassza a  lehetőséget a hívás indításához.

A legutóbbi számot a(z) **10** gomb megnyomásával és nyomva tartásával tárcsázhatja az audiorendszer előlapján, vagy a(z) **16, 18** vagy **21** gomb megnyomásával a kormányoszlop-kezelőszerven.



A telefonszám megadását vagy egy kapcsolat kikeresését álló gépkocsinál ajánlott elvégezni.

HÍVÁS INDÍTÁSA, FOGADÁSA (2/3)



Hívás fogadása

Hívás fogadásakor a hívó fél száma megjelenik az audiorendszer kijelzőjén (ez a funkció a telefonszolgáltatóval kötött előfizetői szerződésben szereplő opcióktól függ).

Ha a hívást kezdeményező adatai szerepelnek valamelyik telefonkönyvben, akkor a telefonszám helyett a név jelenik meg.

Ha a hívó fél száma nem jeleníthető meg, az audiorendszer kijelzőjén a „Magántelefonszám” üzenet jelenik meg.

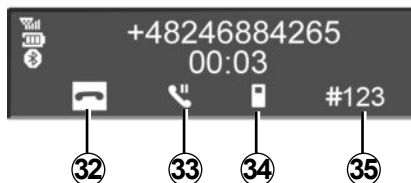

Bejövő hívás fogadásához nyomja meg a(z) **10** gombot az audiorendszer előlapján, vagy a(z) **18, 21** vagy **27** a kormányoszlop-kezelőszerven, vagy a(z) **29** kormánykeréken. Bejövő hívást úgy is fogadhat, ha kiválasztja a(z) **31** ikont a **5** vezérlőgomb elfordításával és megnyomásával az audiorendszer előlapján, vagy a **20** gombbal a kormányoszlop-kezelőszerven.

Bejövő hívás elutasításához nyomja meg és tartsa lenyomva a(z) **10** gombot az audiorendszer előlapján, vagy a(z) **18, 21** vagy **27** gombot a kormányoszlop-kezelőszerven, vagy a(z) **29** gombot a kormánykeréken. Bejövő hívást úgy is visszautasíthat, ha kiválasztja a(z) **32** ikont a **5** vezérlőgomb elfordításával és megnyomásával az audiorendszer előlapján, vagy a **20** gombbal a kormányoszlop-kezelőszerven.

HÍVÁS INDÍTÁSA, FOGADÁSA (3/3)



Kommunikáció közben

A következőket teheti:

- forgassa el a(z) **1** gombot audiorendszer előlapján, vagy nyomja meg a(z) **17** vagy **19** gombot a kormányoszlop-kezelőszerven a hangerő szabályozásához;
- A vonal bontásához nyomja meg és tartsa lenyomva a(z) **10** gombot az audiorendszer előlapján, vagy a(z) **18**, **21** vagy **27** gombot a kormányoszlop-kezelőszerven, vagy a(z) **29** gombot a kormánykeréken;
- erősítse meg a(z) **5** vezérlőgomb megnyomásával az audiorendszer előlapján, vagy a(z) **20** gomb megnyomásával a kormányoszlop-kezelőszerven.

A kívánt ikon kiválasztásához forgassa el a(z) **5** vezérlőgombot az audiorendszer előlapján, vagy nyomja meg a(z) **20** gombot a kormányoszlop-kezelőszerven, majd erősítse meg a(z) **5** vezérlőgomb megnyomásával az audiorendszer előlapján, vagy a(z) **20** gombbal a kormányoszlop-kezelőszerven.

A következőkre van lehetőség:

- a hívás befejezéséhez válassza a **32** pontot;
- a telefonbeszélgetés audiorendszerrel telefonra történő átirányításához válassza a(z) **34** pontot;
- hívásvárakoztatáshoz válassza a **33** pontot;
- tartott hívás folytatásához válassza a(z) **31** lehetőséget;
- a telefonbeszélgetés audiorendszerrel telefonra történő átirányításához válassza a **36** pontot;
- a telefon billentyűzetének audiorendszeren keresztül történő használatához válassza az **35** pontot.

A rendszer lehetővé teszi a kettős hívás funkciójának használatát, ha a telefon csatlakoztatva van (előfizetéstől függetlenül).

A RENDSZER BEÁLLÍTÁSAI (1/3)

Audiobeállítások

Jelenítse meg a beállítások menüt a(z) **9** gomb megnyomásával az audiorendszer előlapján. Válassza a(z) „Setup Audio” lehetőséget a(z) **5** vezérlőgomb elfordításával és megnyomásával az audiorendszer előlapján. A következő beállítások érhetők el:

- „Sound”;
- „AUX In”;
- „Speed Vol.”;
- „Bass Boost”;
- „Set to”.

Hang

Válassza ki az „Sound” elemet, és nyomja meg a(z) **5** vezérlőgombot a különböző részek eléréséhez a következő sorrendben:

- „Bass”;
- „Treble”;
- „Bal.” (bal/jobb hangelosztás);
- „Fade” (hátsó/első hangelosztás).

Az egyes beállítások értékének módosításához forgassa el és nyomja meg a(z) **5** vezérlőgombot az audiorendszer előlapján.

Kiléphet beállítások menüből a(z) **6** gomb megnyomásával az audiorendszer előlapján.

Kiegészítő (AUX IN)

Jelenítse meg a beállítások menüt a(z) **9** gomb megnyomásával az audiorendszer előlapján. Válassza ki a(z) „Setup Audio” lehetőséget, majd nyomja meg a **5** vezérlőgombot az audiorendszer előlapján.

Forgassa el a **5** vezérlőgombot az audiorendszer előlapján, majd válassza ki a(z) „AUX In” lehetőséget a különböző részek eléréséhez a következő sorrendben:

- „Low”;
- „Medium”;
- „High”;

Az egyes beállítások értékei a következők:

- „Low” (1200 mV);
- „Medium” (600 mV);
- „High” (300 mV).

Hangerő a sebességnek megfelelően

Az audiorendszer hangereje a gépkocsi sebességének megfelelően változik.

Jelenítse meg a beállítások menüt a(z) **9** gomb megnyomásával az audiorendszer előlapján. Válassza a(z) „Setup Audio” menüt, majd a „Speed Vol.” elemet a **5** vezérlőgomb megnyomásával az audiorendszer előlapján.

Forgassa el és nyomja meg a **5** vezérlőgombot az audiorendszer előlapján a hangerő/sebességarány szabályozásához.

Mélyhangkiemelés növelése („Bass Boost”)

A „Bass Boost” funkció lehetővé teszi a mély hangok hangerejének növelését.

Válassza ki a(z) „ON” vagy „Off” lehetőséget a **5** vezérlőgomb elfordításával és megnyomásával az audiorendszer előlapján ennek a funkciónak a bekapcsolásához/kikapcsolásához.

Alapértelmezett audió

Jelenítse meg a beállítások menüt a(z) **9** gomb megnyomásával az audiorendszer előlapján. Válassza a(z) „Setup Audio” lehetőséget, nyomja meg a(z) **5** vezérlőgombot az audiorendszer előlapján a beállítások menü megjelenítéséhez, majd válassza a(z) „Audio Default” lehetőséget. Az audiorendszer előlapján a **5** vezérlőgomb megnyomásával erősítse meg választását.

Minden audió beállítás visszaáll az alapértelmezett értékre.

A RENDSZER BEÁLLÍTÁSAI (2/3)

Óra beállítása

Ez a funkció lehetővé teszi, hogy beállítsa az időt.

Jelenítse meg a beállítások menüt a(z) **9** gomb megnyomásával az audiorendszer előlapján. Válassza a(z) „Clock” lehetőséget a(z) **5** vezérlőgomb elfordításával és megnyomásával az audiorendszer előlapján. A következő beállítások érhetők el:

- „Set Time”: beállítja az órát és percet;
- „active / deactive”: bekapcsolja vagy kikapcsolja az idő kijelzését;
- „Format”: az idő kijelzésének formátumát választja ki („12 óra” vagy „24hr”).

A rádió beállításai

A következő beállítások érhetők el:

- „TA”;
- „DR Interrupt...”;
- „Ref. FM List”;
- „Ref. DR List”.

Az előző menühöz való visszatéréshez nyomja meg a(z) **6** gombot az audiorendszer előlapján.

„TA”

A funkció bekapcsolása vagy kikapcsolása:

- jelenítse meg a beállítások menüt a(z) **9** gomb megnyomásával az audiorendszer előlapján;

- válassza a(z) „Radio” lehetőséget a(z) **5** vezérlőgomb elfordításával és megnyomásával az audiorendszer előlapján;
- válassza a(z) „TA” lehetőséget a(z) **5** vezérlőgomb elfordításával és megnyomásával az audiorendszer előlapján;
- a „TA” funkció be- vagy kikapcsolásához válassza a „ON” vagy „Off” lehetőséget.

„DR Interrupt...” (hírek)

A funkció bekapcsolása vagy kikapcsolása:

- jelenítse meg a beállítások menüt a(z) **9** gomb megnyomásával az audiorendszer előlapján;
- válassza a(z) „Radio” lehetőséget a(z) **5** vezérlőgomb elfordításával és megnyomásával az audiorendszer előlapján;
- válassza ki a(z) „DR Interrupt...” lehetőséget a(z) **5** vezérlőgomb elfordításával és megnyomásával az audiorendszer előlapján;

- válassza ki a meghallgatni kívánt híradót a(z) **5** vezérlőgomb elfordításával és megnyomásával az audiorendszer előlapján.

„Ref. FM List”

Tájékozódjon a „Ref. FM List” című fejezet „Rádió hallgatása” című részében.

„Ref. DR List”

Tájékozódjon a „Ref. DR List” című fejezet „Rádió hallgatása” című részében.

A nyelv kiválasztása

Ez a funkció lehetővé teszi az audiorendszer nyelvének megváltoztatását.

A(z) „Language” fejléc eléréséhez a beállítások menüben nyomja meg a(z) **9** gombot az audiorendszer előlapján.



Ezeket a beállításokat biztonsági okokból a gépkocsi álló helyzetében végezze el.

A RENDSZER BEÁLLÍTÁSAI (3/3)

„Settings” (Bluetooth®)

Nyomja meg a(z) **10** gombot az audiorendszer előlapján, vagy a **16, 21** vagy **27** gombot a kormányoszlop-kezelőszerven a telefon menü megjelenítéséhez. Válassza a(z) „Settings” fejlécut a **5** gomb elfordításával és megnyomásával az audiorendszer előlapján, vagy a(z) **20** gomb megnyomásával a kormányoszlop-kezelőszerven.

A következő beállítások érhetőek el:

- „Volume”: a csengőhang vagy a hívás hangerejének beállítása;
- „Ringtone”: bekapcsolja a gépjármű csengőhangját vagy a telefonról átmásolt csengőhangot;

Ha egy, az audiorendszerhez csatlakoztatott Bluetooth®-telefon csengőhangjának hangerejét szeretné szabályozni, válassza a(z) „Volume” lehetőséget, fordítsa el és nyomja meg a(z) **5** vezérlőgombot az audiorendszer előlapján, vagy a(z) **20** gombot a kormányoszlop-kezelőszerven.

Megjelenik egy új almenü:

- „Ring”;
- „Call”;

- válassza ki az egyik fejlécut a(z) **5** vezérlőgomb elfordításával és megnyomásával az audiorendszer előlapján, vagy a **20** gomb megnyomásával a kormányoszlop-kezelőszerven.
- a(z) **5** vezérlőgomb elfordításával és megnyomásával az audiorendszer előlapján, vagy a **20** gombbal a kormányoszlop-kezelőszerven szabályozhatja a hangerőt.

Ha a gépkocsi vagy a(z) Bluetooth®-hoz csatlakoztatott telefon csengőhangját szeretné bekapcsolni, válassza a(z) „Ringtone” lehetőséget, fordítsa el és nyomja meg a(z) **5** vezérlőgombot az audiorendszer előlapján, vagy a(z) **20** gombot a kormányoszlop-kezelőszerven.

Megjelenik egy új almenü:

- „Car”;
- „Phone”;

Válassza ki az egyik fejlécut az aktiváláshoz a(z) **5** vezérlőgomb elfordításával és megnyomásával az audiorendszer előlapján, vagy a **20** gombbal a kormányoszlop-kezelőszerven.

Megjegyzés: Ha egy telefon csatlakozott az audiorendszerhez, egy új elem jelenik meg a menüben: „Settings”:

- „Telefonkönyv frissítése”: frissíti az audiorendszerhez csatlakoztatott telefon partnerlistáját (pl. a rendszerben nem jelenlevő telefonszámok hozzáadása)
- az audiorendszer telefonkönyvének frissítéséhez nyissa meg a(z) „Settings” menüt a(z) **10** gomb megnyomásával az audiorendszer előlapján, vagy a(z) **16, 21** vagy **27** gombbal a kormányoszlop-kezelőszerven.
- válassza a „Telefonkönyv frissítése” lehetőséget, fordítsa el és nyomja meg a(z) **5** vezérgombot audiorendszer előlapján, vagy a **20** gombot a kormányoszlop-kezelőszerven.

A rádió üzenetek kijelzése

Rádiószöveg menü megjelenítése a(z) **14** gomb megnyomásával. Válassza a(z) „Radio” lehetőséget a(z) **5** vezérlőgomb elfordításával és megnyomásával audiorendszer előlapján, vagy a **20** gombbal a kormányoszlop-kezelőszerven. A rádiószövegek kijelése maximum hatvannégy karakterből állhat.

Megjegyzés: ha semmilyen információ nem áll rendelkezésre, a képernyőn a „Nincs üzenet” felirat jelenik meg.

R&GO: ÁLTALÁNOS BEMUTATÁS (1/6)

Bemutató

A(z) „R&Go” egy alkalmazás, amely letölthető okostelefonjáról vagy táblagéperől.

Ezen az alkalmazáson keresztül számos almenüt elérhet:

- „Navigation”;
- „Multimedia”;
- „Car”;
- „Phone”;
- „Idő beállítása”.

Megjegyzés: a kompatibilis telefonokról és táblagépekről szóló további információkért kérjük, forduljon egy hivatalos kereskedőhöz, vagy látogasson el a gyártó webhelyére, ha elérhető.

Bluetooth® csatlakoztatás

Ellenőrizze, hogy a telefonja vagy táblagépe csatlakoztatva van-e az audiorendszerhez (részletekért tekintse meg a „Telefon csatlakoztatása, leválasztása” című fejezet „Telefon csatlakoztatása” című részét).

Megjegyzés: a Bluetooth® funkciót aktiválnia kell, és be kell állítania „látható” állapotra telefonján vagy táblagépen (részletekért a tekintse meg a készülék felhasználói kézikönyvét).

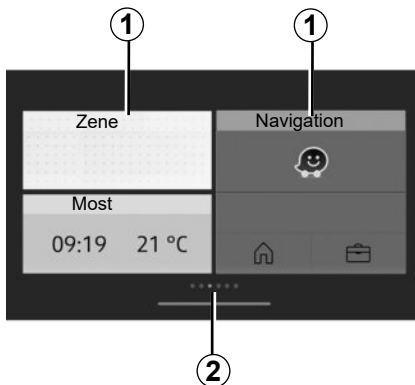

Kijelző

Egyéni kezdőlap

1 Hozzáférés a rögzített alkalmazásokhoz.

2 Oldaljelzők.

Megjegyzés: lehetősége van a kezdőképernyő konfigurációjának módosítására. Lásd a „R&Go: paraméterek beállítása” részt.

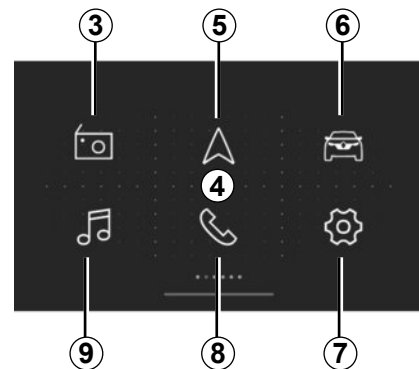

Az 4 „R&Go” alapértelmezett üdvözlőképernyőhöz

Az alapértelmezett üdvözlő képernyő a következő menüket jeleníti meg:

3 „Rádió”: a rádió kezelése;

5 „Navigation”: navigációs berendezés kezelése;

6 „Jármű”: üzemanyag-fogyasztás kezelése Driving eco stb.;

7 „Idő beállítása”: a(z) „R&Go” alkalmazás beállításai;

8 „Telefon”: telefonfunkciók kezelése;

9 „Multimedia”: multimédiás források kezelése.

R&GO: ÁLTALÁNOS BEMUTATÁS (2/6)

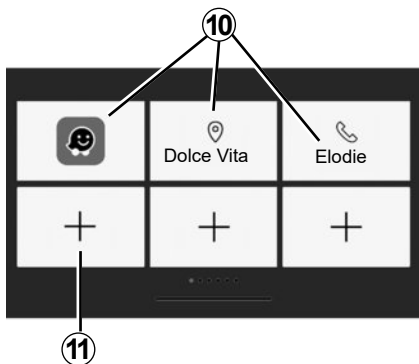

Kedvencek képernyő

Használja a „R&Go” rendszert parancsikonok hozzáadására a kedvenc funkcióihoz:

- alkalmazások;
- kapcsolatok;
- „R&Go” működés;
- zene;
- navigáció;
- ...

10 Hozzáférés a korábban kedvencként jelölt funkciókhoz.

11 Hozzáférés a kedvencek kezelése képernyőhöz.

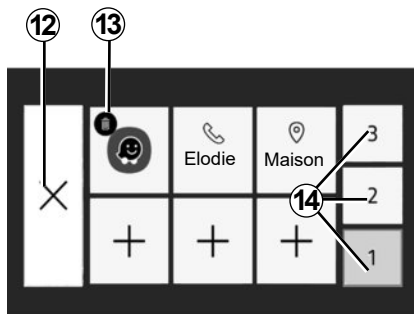

Kedvencek kezelése képernyő

A kedvencek kezelése képernyő eléréséhez nyomja meg a **11** gombot.

12 Vissza az előző képernyőre.

13 Kedvenc törlése.

14 Különböző kedvencek kezelése oldalak elérése.

A(z) **R&Go** alkalmazás rendszeres frissítése ajánlott.

Kezdőlap testreszabása

Testreszabhatja a(z) „**R&Go**” kezdőlapot. Nyomja meg a(z) **11** gombot, vagy tartsa lenyomva a testreszabott kezdőlapon bármelyik elemet, majd csúsztasson el egy elérhető alkalmazást a képernyő aljáról a kívánt helyre. Ha az alkalmazást olyan pozícióba csúsztatja, amely már használatban van, a pozíciók automatikusan kicserélődnek.

Az Ön telefon-kihangosító rendszerének feladata a kommunikáció leegyszerűsítése a kockázati tényezők csökkentésével, a rendszer azonban nem képes ezeket a tényezőket teljes mértékben kiküszöbölni.

Tartsa be annak az országnak a hatályos előírásait, ahol éppen tartózkodik.

R&GO: ÁLTALÁNOS BEMUTATÁS (3/6)

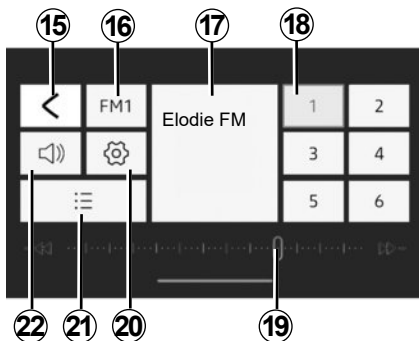

„Rádió” menü

Ez a menü lehetővé teszi rádióállomások hallgatását, és a következő funkciókat biztosítja:

- 15** Visszatérés a főmenübe;
- 16** A rádiósáv kiválasztása (FM, DR vagy AM).
- 17** Jelenleg hallgatott rádió.
- 18** Programozott rádióállomások/kedvencek kiválasztása.

Megjegyzés: „R&Go” felsorolja a jármű rádiójának programozott rádióállomásait/kedvenceit.

19 Rádiófrekvencia-sáv, rádiófrekvencia-információ.

20 A hangbeállítások elérése.

21 Az elérhető állomások listája.

22 A hangerő módosítása.

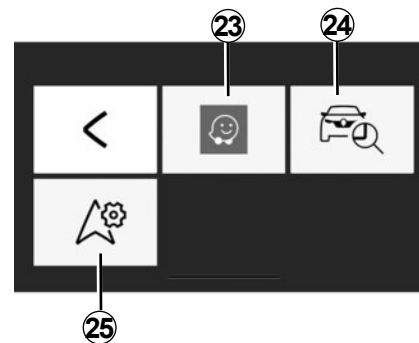

„Navigation” menü

A navigáció menüben elérhető az összes műholdas navigációs szolgáltatás, térképek, közlekedési információk, navigációs alkalmazások és sebességkorlátozással érintett területek. A „Navigation” menüpont a következő funkciókat látja el:

- 23** Navigációs alkalmazás az útvonaltervezéshez;
- 24** alkalmazás a gépjármű földrajzi helyzetének meghatározásához;
- 25** alapértelmezett navigációs alkalmazás meghatározásához szükséges beállítások elérése.

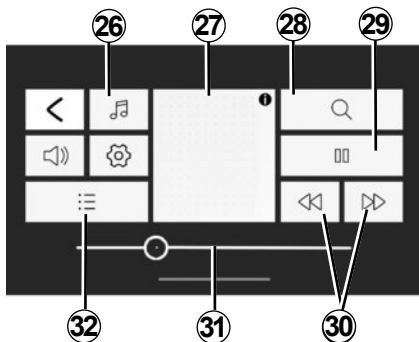

„Multimedia” menü

A „Multimedia” menü tartalmazza az audio-fájlok lejátszásának összes funkcióját és a következő funkciókat:

- 26** Az audiofájl forrásának kiválasztása;
- 27** jelenleg lejátszott multimédiaifájl;
- 28** multimédiaifájl keresése;
- 29** lejátszás/szünet;
- 30** következő/előző fájl;
- 31** gördítősáv, az aktuálisan lejátszott multimédia fájlból hátralévő idő;
- 32** lejátszási lista kiválasztása.

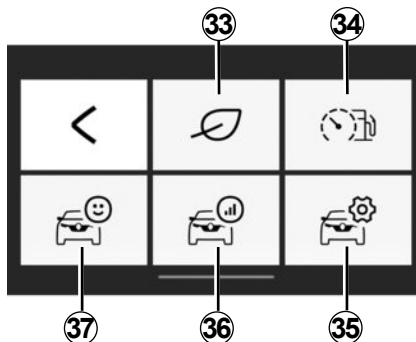

„Car” menü

A „Jármű” menü bizonyos berendezések kezelésére szolgál, mint például a fedélzeti elektronikus egység és a Driving eco. A következő funkciókat tartalmazza:

- 33** Nyissa meg a(z) Driving eco menüt (lásd az öko-pontszámot, stb.);
- 34** vezetési magatartás vagy jelenlegi fogyasztásmutató;
- 35** hozzáférés a beállításokhoz és az információkhoz;
- 36** az „Útnyilvántartás” elérése;
- 37** a jármű műszerfalának elérése.

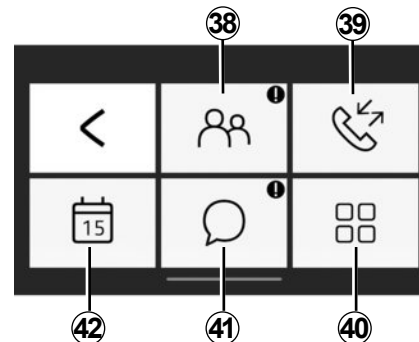

„Phone” menü

A „Telefon” menü lehetővé teszi a telefon szabadkezes (távírányítású) használatát, és a következő funkciókat tartalmazza:

- 38** A telefonkönyv elérése.
- 39** hívási előzmények elérése.
- 40** hozzáférés a „Telefon” menü beállításaihoz.
- 41** az üzenetei elérése.
- 42** belépés a naptárba.

R&GO: ÁLTALÁNOS BEMUTATÁS (5/6)

Elfelejtett telefon emlékeztető

A motor és audio rendszer leállításakor az „R&Go” alkalmazás megjelenít az okostelefonja képernyőjén egy figyelmeztető üzenetet egy hangjelzés kíséretében ami jelzi, hogy a járműben hagyta a telefonját.

Megjegyzés: néhány telefonon és táblagépen elérhető a „szöveg kimondása” funkció. Az audiorendszer hangosan felolvassa az üzeneteket.

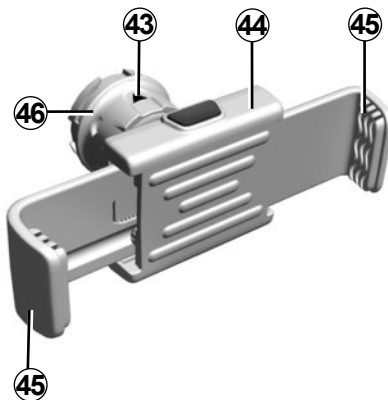

Telefontartó44 (típustól függően)

Ennek a telefontartónak csak akkor kell felszerelve lennie, ha a telefonját az „R&Go” alkalmazással használja. A tartó csak a rádió előlapjával kompatibilis. Ezzel kapcsolatban lapozzon a „Kapcsolók bemutatása” című fejezethez.

Ahhoz, hogy a telefontartót **44** a gépkocsi audiorendszerére rögzíthesse, kövesse a következő utasításokat:

- az óramutató járásával ellentétes irányba forgatva távolítsa el a telefontartó fedelét az előlapról, így láthatóvá válik az USB-csatlakozó;
- állítsa a **46** rögzítőkereken található **43** nyilat felső helyzetbe, mielőtt a **44** telefontartót az audiorendszerre illesztené – így megfelelően fog csatlakozni;
- csatlakoztassa a telefontartót **44** az audiorendszer USB bemenetére;
- forgassa el a **44** telefontartó **46** rögzítőkerekét az óramutató járásával meg egyező irányban – így rögzül;
- helyezze a telefont a telefontartóba **44**, nyomja be a két kapcsot **45**, hogy a telefon szorosan a helyén maradjon.

R&GO: ÁLTALÁNOS BEMUTATÁS (6/6)

A telefontartó **44** eltávolítása az audiorendszeréről:

- tartsa a telefont, nyomja meg a rögzítőfülek **45** gombját, majd vegye ki a telefont;
- fordítsa el a zárógombot **46** a telefontartón **44** az óramutató járásával ellentétes irányban, hogy lecsatlakoztassa a telefont a gépjármű audiorendszeréről;
- válassza le a telefontartót **44** a gépkocsi audiorendszeréről;
- az óramutató járásával megegyező irányba forgatva helyezze vissza a rádió előlapjára a telefontartó fedelét, és zárja be az USB-csatlakozót.



Megjegyzés: A telefontartó **44** kétféle helyzetben is használható:

- függőlegesen, a telefon vízszintes állásba helyezésével, majd a tartóelem **44** függőleges helyzetbe állításával;
- vízszintesen: helyezze a telefont függőleges helyzetbe, majd fordítsa a tartót **44** vízszintes helyzetbe.

Megjegyzés: a telefontartó meg is dönthető, így jobban látható a telefon képernyője.

Feltöltés USB bemeneten keresztül

Amint a telefon USB-csatlakozója csatlakoztatva van a telefontartó **44** USB-bemenetéhez, használat közben feltöltheti vagy feltöltve tarthatja az akkumulátort.

R&GO: NAVIGÁCIÓS FUNKCIÓ (1/2)

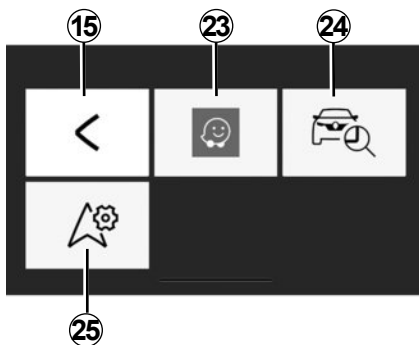

„Navigation”

A Navigáció menü megnyitásához az „R&Go” alapértelmezett kezdőmenüben nyomja meg a „Navigation” gombot.

A(z) „Navigation” menü három ikonból áll:

15 Visszatérés a főmenübe alapértelmezés szerint.

23 Nyissa meg a navigációs alkalmazást a megadott útvonalak kezeléséhez.

Megjegyzés: ha szeretné meghallgatni a navigációs alkalmazás utasításait a jármű hangszóróin, válassza a Bluetooth® audioforrást.

További információért lásd a „Bluetooth®-os telefon párosítása az audiorendszerhez a telefon használatával” című fejezetet a „Telefon párosítása, párosítás feloldása” című részben.

24 Hozzáférés az „Go To My Car” alkalmazáshoz a gépkocsi helyzetmeghatározása érdekében.

25 Az alapértelmezett navigációs alkalmazás beállítása.



„Gépkocsi megtalálása”

Ez a funkció a gépjármű földrajzi helyzetének meghatározását teszi lehetővé, így például könnyebben megtalálhatja gépkocsiját egy parkolóban.

A „Navigation” menüben a **24** gomb segítségével válassza ki az „Go To My Car” lehetőséget.

A gépkocsi megtalálása érdekében a következőket teheti:

- Töltse ki a „Gépkocsi parkolási címe” mezőt;
- nyomja meg az „Eljutás a gépkocsihoz” gombot az előre elmentett címre történő navigálás indításához gyalogos üzemmódban.

Megjegyzés: ez a funkció csak a járművön kívül érhető el és használható. Ha a gépkocsit másik személy használta a között a két időpont között, amikor a GPS helyzet elmentésre került, és amikor Ön el szeretne ismét jutni a gépkocsihoz, az alkalmazás nem képes az aktuális helyzet megtalálására.



Ezeket a beállításokat biztonsági okokból a gépkocsi álló helyzetében végezze el.

R&GO: NAVIGÁCIÓS FUNKCIÓ (2/2)



„Navigációs beállítások”

Ez a funkció lehetővé teszi, hogy kiválassza az alapértelmezett navigációs alkalmazást.

A(z) „Navigation” menüben válassza a „Navigációs beállítások” ikont, majd válassza azt a navigációs alkalmazást, amelyet használni szeretne az ajánlott listából.

A navigációs alkalmazás használata során előfordulhat, hogy a működéshez szükséges mobiladat-forgalom a telefon előfizetési díján túl extra költségekhez vezet.



Ezeket a beállításokat biztonsági okokból a gépkocsi álló helyzetében végezze el.

R&GO: MULTIMÉDIA FUNKCIÓ (1/3)

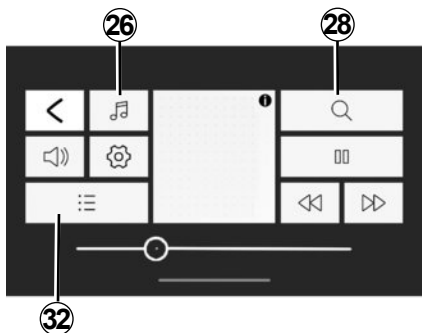

„Multimedia”

A Multimedia menü megnyitásához az „R&Go” alapértelmezett kezdőmenüben nyomja meg a „Multimedia” gombot.

Megjegyzés: A „Multimedia” menü összes funkciójának használatához csatlakoztatnia kell a Bluetooth® okostelefonját vagy táblagépét az audiorendszerhez.

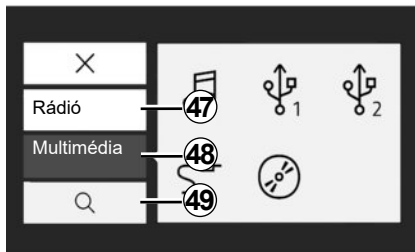

„Forrás beállítása”

A Multimedia menü megnyitásához az „R&Go” alapértelmezett kezdőmenüben nyomja meg a „Multimedia” gombot.

Megjegyzés: a „Multimedia” menü összes funkciójának használatához csatlakoztatnia kell a Bluetooth® okostelefonját vagy táblagépét az audiorendszerhez.

„Rádió”

Ez a menü lehetővé teszi rádióállomások hallgatását, és a következő funkciókat biztosítja:

- válasszon sávot: „FM”, „DR” vagy „AM”;
- használja a három keresőmód egyikét állomás kereséséhez („Frequency”, „List” vagy „Kézi”);
- állomás keresése a beépített intelligens billentyűzet használatával;
- hallgasson tárolt rádióállomásokat;
- bizonyos „FM”, „DR” vagy „AM” rádióállomások szöveges információinak megjelenítése rádióhallgatás közben.

További információt talál „A rádió hallgatása” című fejezetben.

R&GO: MULTIMÉDIA FUNKCIÓ (2/3)

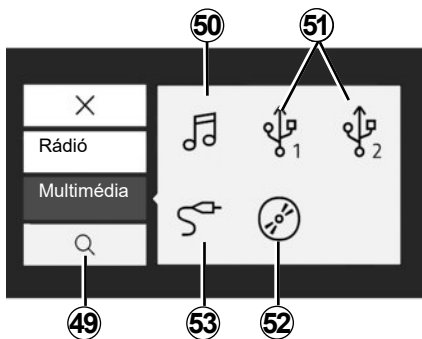

„Média”

Ez a menü lehetővé teszi zene hallgatását külső forrásból. A következő listából válaszson ki egy, a rendszerhez csatlakoztatott bemeneti forrást az audiofájlok eléréséhez:

- 50** hozzáférés az okostelefonra mentett multimédiás fájlokhoz;
- 51** hozzáférés a(z) MP3-lejátszóra vagy USB-meghajtóra mentett multimédiás fájlokhoz;
- 52** hozzáférés CD-lemezeken tárolt multimédiás fájlokhoz (felszereltségtől függően);
- 53** hozzáférés az audiorendszer Jack-csatlakozójához csatlakoztatott jelforrás multimédiás fájljaihoz.

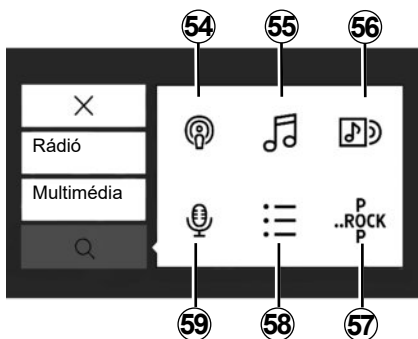

„Keresés”

A funkciót a multimédia menüből érheti el a „Keresés” ikon **28** megnyomásával.

Ebben a menüben a kiválasztott külső jelforráson lévő multimédiás fájlokra kereshet rá.

A keresésnél a következő funkciók használhatók:

- 54** keresés podcast alapján;
- 55** keresés cím alapján;
- 56** keresés album alapján;
- 57** keresés műfaj alapján;
- 58** keresés a lejátszási listákban;
- 59** keresés előadó alapján.

Megjegyzés: csak a rendelkezésre álló forrásokból választhat. A nem elérhető források szürke színnel vannak jelölve.

R&GO: MULTIMÉDIA FUNKCIÓ (3/3)



Lejátszási lista

A funkciót a multimédia menüből, a(z) **32** vagy **58** „Lejátsz. listák” lehetőség megnyomásával érheti el.

Ez a menü lehetővé teszi az egyéni lejátszási listák elérését.



„Multimédia-beállítások”.

Ez a menü lehetővé teszi a következő paraméterek beállítását:

- „Balansz/fader”;
- „Mély/Magas”;
- Hangutasítások;
- Hangerő Bluetooth®;
- „AUX In”;
- „TA”;
- „DR Interrupt...”;
- „FM lista frissít”;
- „DR lista frissít”;
- „Csengetés hangereje”;
- „Ringtone”;
- Alapértelmezett beállítások.



Ezeket a beállításokat biztonsági okokból a gépkocsi álló helyzetében végezze el.

R&GO: GÉPKOCSI FUNKCIÓ (1/2)

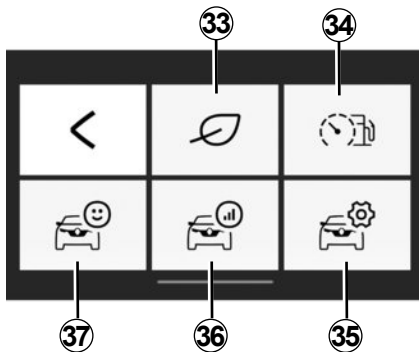

„Car”

A „Jármű” menü megnyitásához az „R&Go” alapértelmezett kezdőmenüben nyomja meg a „Jármű” gombot.

A „Jármű” menü több ikonból áll:

33 a „Driving eco” menü megnyitása;

34 vezetési magatartás és jelenlegi fogyasztásmutató;

35 a „Jármű” menü beállításainak megnyitása az alkalmazásból;

36 az utolsó útnyilvántartás megnyitása;

37 az adatok megnyitása a gépkocsi kijelzőegységén keresztül.

Megjegyzés:

- a „Jármű” menü összes funkciójának használatához csatlakoztatnia kell a Bluetooth® okostelefonját vagy táblagépét az audiorendszerhez;
- egyes funkciók nem érhetőek el elektromos gépkocsikon.



«Driving eco»

Ez a funkció lehetővé teszi valós idejű összesített eredmények megjelenítését, amely tükrözi a vezetési stílusát.

Az osztályzat a következő tényezőket veszi figyelembe:

- a gyorsításokat;
- az előre fékezés képességét;
- megfelelés a sebességváltásoknak.

Minden út végén lehetősége van az általános osztályzat megtekintésére, és a rendszer személyre szabott tanácsokat ad.

Megtekinthetőek ugyanúgy:

- a fogyasztás nélkül megtett távolság;
- az utolsó tíz megtett útra vonatkozó osztályzatok.

Megjegyzés:

- telefontól függően a „Driving eco” alkalmazás a háttérben nem rögzíti a pontszámokat;
- ha az alkalmazás fut, új útvonal elindításához nyomja meg a kijelzőegységén található „Reset” gombot.

Az alkalmazás csak a 400 méternél hosszabb útvonalat veszi figyelembe. Ha a motor leállítása és indítása között eltelt idő négy óránál kevesebb, az alkalmazás folyamatosan növeli az útvonalat megállás előtt.



Ezeket a beállításokat biztonsági okokból a gépkocsi álló helyzetében végezze el.

R&GO: GÉPKOCSI FUNKCIÓ (2/2)



„Pillanatnyi fogyasztás és a vezetési viselkedés mutatója”

Ezzel a funkcióval a jármű átlagos fogyasztásához viszonyított pillanatnyi üzemanyag-fogyasztást, valamint a vezetési viselkedését tekintheti meg.

Megjegyzés: ez a funkció a(z) GPL változatokban nem érhető el.



„Idő beállítása”

Ezzel a funkcióval férhet hozzá a „Jármű” menühöz és bizonyos funkciók beállításához.



„A megtett út mérlege”

Ez a funkció az előző utak során alkalmazott vezetési stílusok felmérését teszi lehetővé:

- a gyorsításokat;
- sebességváltás;
- előre fékezés;
- ...



„Kijelzőegység”

Ez a funkció hozzáférést ad különböző adatokhoz a kijelzőegységen, mint például:

- átlagsebesség;
- az átlagfogyasztást;
- az összes megtett távolság;
- az utolsó nullázás óta megtett távolság;
- ...

R&GO: TELEFON-KIHANGOSÍTÓ FUNKCIÓ (1/3)

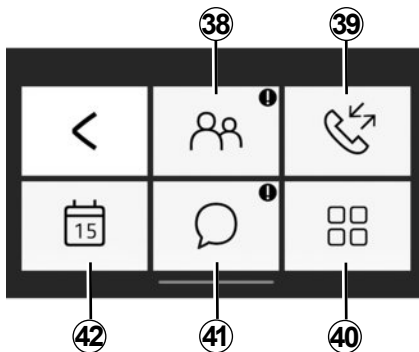

„Phone”

A „Telefon” menü megnyitásához az „R&Go” alapértelmezett kezdőmenüben nyomja meg a „Telefon” gombot.

A „Telefon” menü több ikonból áll:

38 telefonkönyv;

39 a hívásnapló megnyitása;

40 a telefon típusától függően a digitális billentyűzettel tárcsázhat;

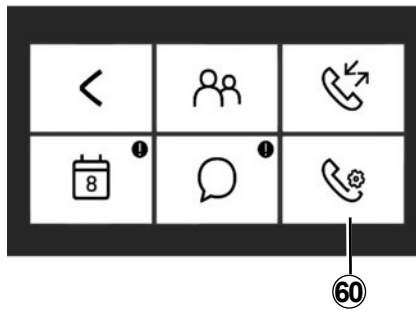

41 az okostelefonra vagy táblagépre érkezett üzenetek megnyitása;

42 a „Naptár” szolgáltatások elérése;

60 a „Telefon” menübeállítások megnyitása (a telefon típusától függően).

Megjegyzés: a telefon hangüzeneteinek meghallgatásához tartsa lenyomva a rádió előlapján lévő billentyűzet „1” gombját.

Amikor először használja a funkciót, a hangposta telefonszámának mentéséhez nyomja le, majd tartsa lenyomva a rádió előlapján lévő billentyűzet „1” gombját.



„Telefonkönyv”

Nyomja meg a „Telefonkönyv” ikont a telefonkönyv eléréséhez a Bluetooth® telefonján.

Miután a Bluetooth® vezeték nélküli technológiát használva csatlakoztatta az audiorendszert a Bluetooth® telefonjához, a telefonkönyvben elmentett számok is elérhetővé válnak a „R&Go” alkalmazásban.

Válassza ki a kapcsolatot (ha a kapcsolathoz több telefonszám is hozzá van rendelve, a rendszer kéri a megfelelő szám kiválasztását), a hívás automatikusan indul a kapcsolathoz tartozó telefonszám megnyomásával.

Miután egy cím hozzá lett rendelve a kapcsolathoz, elindíthatja a navigációs alkalmazást. Nyomja le a navigáció ikont az elmentett címre való eljutáshoz.

Megjegyzés: a telefonkönyvadatok végigörgetéséhez csúsztassa ujját felfelé az okostelefon kijelzőjén.

R&GO: TELEFON-KIHANGOSÍTÓ FUNKCIÓ (2/3)



„Híváselőzmények”

A hívásnapló segítségével a következőket tekintheti meg:

- kimenő hívások;
- nem fogadott hívások;
- bejövő hívások.

A híváselőzmények megtekintése közben a kapcsolatok a legfrissebbtől a legrégebbiig lesznek listázva.

A telefonkönyvadatok végiggörgetéséhez csúsztassa ujját felfelé az okostelefon kijelzőjén.

Hívásnakahíváselőzményekbőltörténőindításához válassza ki a partnert a listából.



„Telefonbeállítások”

A telefon típusától függően ez a funkció lehetővé teszi a Telefon menübeállítások és bizonyos opciók megadását.



„Tárcsázandó szám”

A telefon típusától függően a(z) „Dial Number” funkció lehetővé teszi egy telefonszám tárcsázását és egy partner hívását a(z) „R&Go” alkalmazásban.

Telefonszám tárcsázásához használja a számgombokat. Ha megadta a hívni kívánt

telefonszámot, nyomja le a  gombot a hívás indításához.



Üzenetek

Az „Üzenetek” funkció olyan szöveges üzenetek elolvasását vagy meghallgatását teszi lehetővé, amelyek a „R&Go” alkalmazás használata során érkeztek.

Megjegyzés: az üzenetek végiggörgetéséhez csúsztassa ujját felfelé az okostelefon kijelzőjén.

R&GO: TELEFONFUNKCIÓ (3/3)



„Naptár”

A „Naptár” funkció lehetővé teszi a telefon vagy a táblagép naptárában tárolt összes feladat elérését (a napi találkozokat és eseményeket stb.). Ha egy címet is hozzárendel egy eseményhez, akkor a navigációs alkalmazás elindításával könnyebben eljuthat az adott címre. Nyomja le a navigáció ikont az elmentett címre való eljutáshoz.



Telefonszám beírását vagy egy kapcsolat kikeresését álló gépkocsinál ajánlott elvégezni.

R&GO: A PARAMÉTEREK BEÁLLÍTÁSA (1/2)

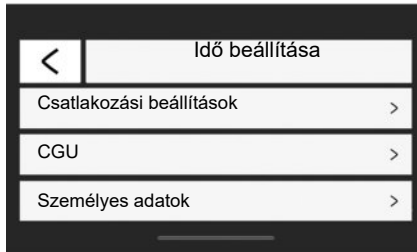

„Idő beállítása”

A Beállítás menü megnyitásához az „R&Go” alapértelmezett kezdőmenüben nyomja meg a „Idő beállítása” gombot.

A(z) „Idő beállítása” menüben a(z) „R&Go” rendszerben a következő elemeket szabályozhatja és tekintheti meg:

- automatikusan futtatja a(z) „R&Go” alkalmazást miután csatlakozott a hangrendszerhez;

- felhasználói fiók információi;
- a használati feltételeket;
- csatlakozás az audiorendszerhez;
- használati útmutató az alkalmazáshoz;
- parancsikon a(z) „R&Go” alkalmazáshoz való gyors eléréshez;
- alapértelmezett beállítások visszaállítása;
- melyik „R&Go” verzió van telepítve a telefonra;
- a(z) Bluetooth® kapcsolat (automatikus vagy manuális);
- ...

„Csatlakozási beállítások”

Csatlakoztatás

Ez a funkció lehetővé teszi a Bluetooth® funkció aktiválását a telefonon, és az „MY CAR” audiorendszer keresését.

„R&Go” indítása

Jelölje ki ezt az opciót az alkalmazás automatikus indításának aktiválásához vagy letiltásához, amint a gépkocsi audiorendszerével kapcsolat létesült.

„CGU”

Ez az opció lehetővé teszi a felhasználási feltételek megtekintését.

R&GO: A PARAMÉTEREK BEÁLLÍTÁSA (2/2)

„Személyes adatok”

Ez az opció lehetővé teszi a személyes adatok védelmével kapcsolatos információk megtekintését.

„Támogatás”

Ez az opció lehetővé teszi a gyártói támogatáshoz szükséges adatok megtekintését.

Útmutató

Ez a funkció lehetővé teszi a „R&Go” alkalmazás használati útmutatójának megtekintését.

„Alapértelmezett beállítások”

Ez az opció lehetővé teszi, hogy visszatérjen az alapértelmezett beállításokhoz.

„A(z) R&Go információ aktiválása”

Jelölje be az alkalmazás parancsikonja megjelenítésének be- vagy kikapcsolásához. A funkció használatához rendszerengedélyezésre van szükség. Ez a gomb csak az „R&Go” alkalmazáson kívül látható. Amikor megnyomja a parancsikont, az „R&Go” alkalmazás megnyílik.

„Statisztikai monitoring”

Ez a funkció lehetővé teszi a dedikált statisztikai eszközre történő adatátvitel be- vagy kikapcsolását.

„R&Go Változat”

Ez az opció lehetővé teszi, hogy ellenőrizze az alkalmazás verzióját.



Ezeket a beállításokat biztonsági okokból a gépkocsi álló helyzetében végezze el.

MŰKÖDÉSI RENDELLENESSÉGEK (1/3)

Leírás	Lehetséges okok	Megoldások
Egyetlen hang sem hallható.	A mobiltelefon nincs bedugva és nincs csatlakoztatva a multimédia rendszerhez. A hangerő a minimumra van beállítva vagy a pause funkció aktív.	Győződjön meg róla, hogy bedugta a mobiltelefont, vagy csatlakoztatta a multimédia rendszerhez. Növelje a hangerőt vagy kapcsolja ki a pause funkciót.
Az audiorendszer nem működik, és a kijelző nem kapcsolódik be.	Az audiorendszer nincs feszültség alatt.	Helyezze az audió rendszert feszültség alá.
	Az audió rendszer biztosítéka kiolvadt.	Cserélje ki a biztosítékot (lásd a „Biztosítékok” részt a gépkocsi használati útmutatójában).
Az audiorendszer nem működik, de a kijelző bekapcsolódik.	A hangerő a minimumra van beállítva.	Nyomja meg a(z) 17 gombot vagy tekerje el a(z) 1 gombot.
	Rövidzárlat a hangszórókon.	Forduljon márkaszervizhez.
Nincs hang a bal vagy a jobb oldali hangszórón, rádió vagy CD hallgatása esetén.	A hangerő „balance” beállítása (bal/jobb beállítás) nem megfelelő.	Végezze el a hangerő „balance” beállítását.
	Lekötött hangszóró.	Forduljon márkaszervizhez.
Rossz rádió vétel vagy a rádió vétel hiánya.	A gépkocsi túlságosan eltávolodott attól az adótól, amelyre a rádió rá lett hangolva (alappaj és interferencia).	Keressen egy másik adót, amelynek a jele jobban fogható.
	A vételt a motortól eredő interferencia zavarja.	Forduljon márkaszervizhez.
	Az antenna sérült vagy nincs csatlakoztatva.	Forduljon márkaszervizhez.

MŰKÖDÉSI RENDELLENESSÉGEK (2/3)

Leírás	Lehetséges okok	Megoldások
A CD/CD MP3 kezdeti beolvasási ideje hosszúnak tűnik.	A CD szennyezett.	Vegye ki és tisztítsa meg a CD-t.
	CD MP3.	Várjon: a CD MP3 lemezek beolvasási ideje hosszabb.
Megjelenik az „CD reading error” kijelzés vagy az audio rendszer kiadja a CD-t/CD MP3-at.	Rosszul behelyezett/szennyezett/sérült/nem kompatibilis CD.	Vegye ki a CD-t/CD MP3-at. Helyezzen be megfelelően egy tiszta/jó állapotú/kompatibilis CD-t/CD MP3-at.
Az MP3 CD lemezek egyes fájlljai nem olvashatók.	A CD audió és nem audió fájlokat is tartalmaz.	Másolja különböző CD-kre az audió és a nem audió fájlokat.
Az audiorendszer nem tudja olvasni az MP3. CD lemezt.	A CD 8x alatti vagy 16x feletti sebességgel lett megírva.	A CD lemezt 8-szoros sebességgel írja meg.
	A CD többmenetes (multisession) módban lett megírva.	Írja meg a CD-t Disc at Once üzemmódban, vagy írja meg a CD-t Track At Once üzemmódban, majd véglegesítse az utolsó munkamenet után.
Az MP3 CD lemez lejátszása nem megfelelő minőségű.	A CD fekete vagy kevéssé visszaverő színű, ami rontja a lejátszás minőségét.	Másolja át a CD-t egy fehér vagy világos színű CD-re.

MŰKÖDÉSI RENDELLENESSÉGEK (3/3)

Leírás	Lehetséges okok	Megoldások
A telefon nem csatlakozik a rendszerhez.	<ul style="list-style-type: none"> – A telefonja ki van kapcsolva. – A telefon akkumulátora le van merülve. – A telefon előzőleg nem lett megismertetve a telefon-kihangosító rendszerrel. – A telefon és a rendszer Bluetooth® funkciója nem aktív. – A telefon konfigurálása nem megfelelő az audiorendszer csatlakozási kérésének fogadásához; 	<ul style="list-style-type: none"> – Kapcsolja be a telefonját. – Töltse fel a telefonja akkumulátorát. – Ismertesse meg a telefonját a telefon-kihangosító rendszerrel. – Kapcsolja be a telefon és az audiorendszer Bluetooth® funkcióját. – Konfigurálja a telefont az audiorendszer csatlakozási kérésének fogadásához;
A Bluetooth® hordozható audiókészülék nem csatlakozik a rendszerhez.	<ul style="list-style-type: none"> – A lejátszója ki van kapcsolva. – A lejátszó akkumulátora le van merülve. – A lejátszó előzőleg nem lett megismertetve az audiorendszerrel. – A lejátszó és az audiorendszer Bluetooth® funkciója nem aktív. – A hordozható audiókészülék konfigurálása nem megfelelő az audiorendszer csatlakozási kérésének fogadásához. – Nincs elindítva a zenelejátszás a lejátszóról. 	<ul style="list-style-type: none"> – Kapcsolja be a hordozható lejátszót. – Töltse fel a lejátszó akkumulátorát. – Ismertesse meg a lejátszót az audiorendszerrel. – Kapcsolja be a lejátszó és az audiorendszer Bluetooth® funkcióját. – Végezze el a lejátszó konfigurálását a rendszer csatlakozási kérésének fogadásához. – A készülék kompatibilitási fokának megfelelően, szükség lehet a zene elindítására az Ön hordozható audiókészülékéről.
A „Kis töltöttségű akkumulátor” üzenet megjelenése.	A telefon-kihangosító rendszer hosszan tartó használata esetén a telefon akkumulátora gyorsabban merül le.	Töltse fel a telefonja akkumulátorát.

BETŰRENDES TÁRGYMUTATÓ (1/2)

A

AF-RDS frekvenciák követése.....	H.19
autórádió	
automata üzemmód	H.18
kézi üzemmód.....	H.18
rádióállomás kiválasztása	H.18
rádióállomások automatikus memorizálása	H.18
rádióállomások előzetes kiválasztása	H.18

B

beállítások	
audio	H.36
bekapcsolás.....	H.15
Bluetooth kapcsolat.....	H.27 → H.29
Bluetooth®.....	H.4 – H.5

C

CD / CD MP3	
behelyezés	H.21
gyors lejátszás	H.21
kiadás.....	H.23
meghallgatás.....	H.21
MP3 CD-k jellemzői.....	H.21
véletlen sorrendű lejátszás.....	H.22
CD text.....	H.23

E

elindulás	H.15
-----------------	------

F

FM / LW / MW hullámsáv.....	H.4 – H.5
forrás kiválasztása.....	H.15

G

gombok.....	H.6 → H.14
-------------	------------

H

hang kikapcsolása	H.15
hangerő	H.15
hangvezérlés	H.16 – H.17

H.60

használati tanácsok.....	H.2 – H.3
hívás fogadása	H.33
hívások listája	H.33
hullámsáv	H.18

I

i Traffic.....	H.37
ID3 tag	H.23

K

kapcsolat	
sikertelen.....	H.31
kapcsolók.....	H.6 → H.14
kiegészítő jelforrás.....	H.24
kikapcsolt állás	H.15
kommunikáció.....	H.35
kürt.....	H.33

M

működési rendellenességek.....	H.57 → H.59
--------------------------------	-------------

N

nyelv	
módosítás.....	H.37

Ó

óra	
beállítás.....	H.37

P

pause.....	H.23
------------	------

R

R&Go	
multimédia funkció	H.47 → H.49
radio text funkció	H.38
RDS	H.4

T

telefon csatlakoztatása	H.30
-------------------------------	------

BETŰRENDES TÁRGYMUTATÓ (2/2)

telefon hozzárendelése	H.27 → H.29
telefon hozzárendelésének megszüntetése	H.29
telefon lekötése	H.32
telefon törlése	H.29
telefonhívás hangerő	H.35
telefonkihangsító készlet	H.5
telefonkönyv	H.33

U

USB csatlakozó	H.24
----------------------	------

W

WMA.....	H.21
----------	------



Stručný prehľad

Upozornenie	SK.2
Všeobecný popis	SK.4
Prehľad ovládačov	SK.6
Úkon	SK.15
Použiť hlasové rozpoznávanie	SK.16
Počúvanie rádia	SK.18
Počúvanie CD/CD MP3	SK.21
Prídavné zdroje audio	SK.24
Spárovanie/zrušenie spárovania telefónu	SK.27
Pripojenie/odpojenie telefónu	SK.30
Volat' a prijat' hovor	SK.33
Nastavenia systému	SK.36
R&GO: Všeobecný popis	SK.39
R&GO: Funkcia navigácie	SK.45
R&GO: Multimediálna funkcia	SK.47
R&GO: Funkcia vozidla	SK.50
R&GO: Funkcia telefónu	SK.52
R&GO: Úprava nastavení	SK.55
Porucha činnosti	SK.57

Preložené z francúzštiny. Rozmnožovanie alebo preklad celého textu, či jeho častí, je zakázaný bez písomného súhlasu výrobcu.

ODPORÚČANIA PRE POUŽÍVATEĽA (1/2)

Pri používaní je dôležité dodržiavať nižšie uvedené odporúčania z hľadiska bezpečnosti alebo rizika poškodenia systému. Dodržiavanie platných predpisov krajiny, v ktorej sa nachádzate, je povinné.



Rady týkajúce sa manipulácie so systémom audio

- Manipulujte ovládačmi (na čelnom paneli alebo na volante) a sledujte informácie na displeji, pokiaľ to dovoľujú podmienky premávky.
- Nastavte si hlasitosť tak, aby ste počuli hluk zvonku.

Ďalšie rady

- Nevykonávajte demontáž alebo iné zmeny v systéme, čím sa vyhnete riziku poškodenia materiálu a popáleniu.
- Pri poruche činnosti a akejkoľvek demontáži sa obráťte na servis príslušného výrobcu.
- Nevkladajte cudzie predmety, poškodené alebo znečistené CD/CD MP3 do prehrávača.
- Používajte výlučne okrúhle CD/CD MP3 s priemerom 12 cm.
- Disky pridržiavajte na vnútorných a vonkajších hranách tak, aby ste sa nedotkli nepotlačenej plochy CD/CD MP3.
- Na CD/CD MP3 nelepte žiadny papier.
- Pri dlhšom používaní opatrne vyberte CD/CD MP3 z prehrávača, pretože môže byť horúce.
- Nikdy nevystavujte CD/CD MP3 vysokej teplote alebo priamemu slnku.
- Na danú oblasť nepoužívajte výrobky obsahujúce alkohol a/ani tekutinu na rozprašovanie.

Upozornenia týkajúce sa telefónu

- Niektoré predpisy upravujú používanie telefónu vo vozidle. Nedovoľujú ani používanie telefónov so systémom hands-free v akejkoľvek situácii riadenia vozidla: vodič sa musí v plnej miere venovať riadeniu vozidla.
- Telefonovanie počas jazdy rozptyľuje a je veľkým rizikom v priebehu celého času používania (zadat' telefónne číslo, hovor, hľadanie v adresári...).

Údržba čelného panelu

- Používajte jemnú handričku a ak je to potrebné, trochu mydlovej vody. Panel prejdite mierne vlhkou handričkou, potom suchou handričkou utrite do sucha.
- Nestláčajte displej na čelnom paneli a nepoužívajte prostriedky s obsahom alkoholu.

ODPORÚČANIA PRE POUŽÍVATEĽA (2/2)

Opis modelov uvedených v tomto dokumente bol zostavený na základe údajov platných v čase jeho prípravy. **Návod obsahuje súbor existujúcich funkcií pre opísané modely. Ich prítomnosť závisí od typu zariadenia, výberu voliteľnej výbavy a krajiny určenia. V tomto dokumente môžu byť opísané funkcie, ktoré budú uvedené v priebehu roka. Vyobrazenia v návode na používanie nie sú záväzné.**

V závislosti od značky a modelu telefónu môžu byť niektoré funkcie čiastočne alebo úplne nekompatibilné s multimediálnym systémom vášho vozidla.

V celom dokumente sa pod pojmom značkový servis rozumie servis výrobcu vozidla.

VŠEOBECNÝ OPIS (1/2)

Úvod

Audiosystém zabezpečuje nasledovné funkcie:

- FM (RDS) a AM rádio,
- terestriálne digitálne rádio (DR).
- CD/CD MP3 prehrávač.
- spravovanie prídavných zdrojov audio
- systém hands-free Bluetooth®.

Funkcie rádia a CD/CD MP3

Autorádio umožňuje počúvanie rozhlasových staníc a prehrávanie CD rôznych formátov audia.

Rozhlasové stanice sú zoradené podľa vlnového rozsahu: FM (frekvenčná modulácia) a AM (amplitúdová modulácia).

Systém DR (formát DAB, DAB+, T-DMB) prináša lepšiu reprodukciu zvuku.

Systém RDS umožňuje zobrazenie názvu niektorých staníc alebo informácií vysielačných rozhlasovými stanicami FM:

- informácie o všeobecnom stave cestnej premávky (TA),
- výstražné správy.

Funkcia prídavného zdroja audio

Môžete počúvať prenosný prehrávač priamo cez reproduktory vozidla. Na zapojenie prehrávača máte niekoľko možností závislých od typu prehrávača:

- vstup USB,
- vstup Jack,
- pripojenie Bluetooth®.

Pre viac informácií o zozname kompatibilných zariadení, prosím, kontaktujte svojho zástupcu Renault.

VŠEOBECNÝ OPIS (2/2)

Funkcia hands-free

Systém hands-free Bluetooth® zabezpečuje nasledovné funkcie bez toho, aby ste museli manipulovať so svojím telefónom:

- spárovať až 6 telefónov;
- vysielat/prijímať/zrušiť hovor,
- presunúť zoznam kontaktov z adresára telefónu alebo SIM karty (v závislosti od telefónu);
- pozrieť denník hovorov zo systému (v závislosti od telefónu);
- volať odkazovú schránku.



Funkcia Bluetooth®

Táto funkcia umožňuje, aby audio systém rozpoznal a ovládal váš prehrávač alebo mobilný telefón spárovaním cez Bluetooth®.

Môžete zapnúť alebo vypnúť funkciu Bluetooth® v menu „Bluetooth“:

- stlačením sa zobrazí menu nastavení **9**;
- Zvoľte „Bluetooth“ otočením a stlačením tlačidla **5**;
- Zvoľte „ON“/„Off“.



Váš systém „hands-free“ je určený iba na uľahčenie telefonovania znižujúc rizikové faktory, pričom ich úplne neodstraňuje. Dodržiavanie platných predpisov krajiny, v ktorej sa nachádzate, je povinné.

PREHĽAD OVLÁDAČOV (1/9)

Systemové panely

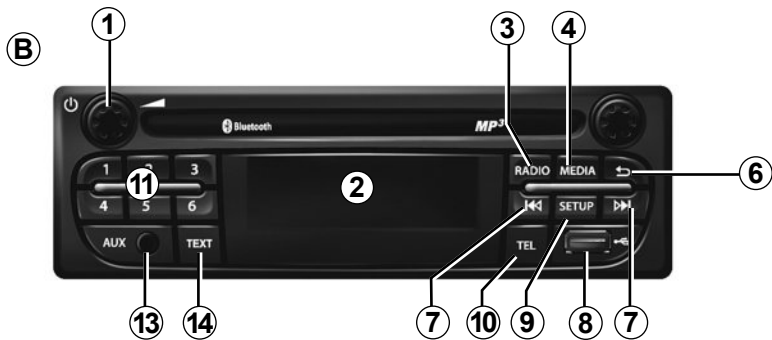
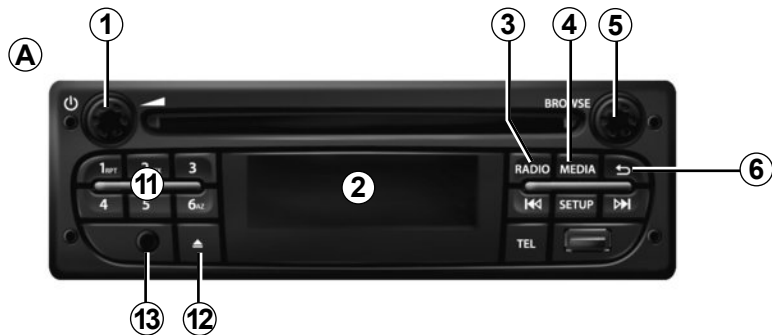

Ovládače pod volantom

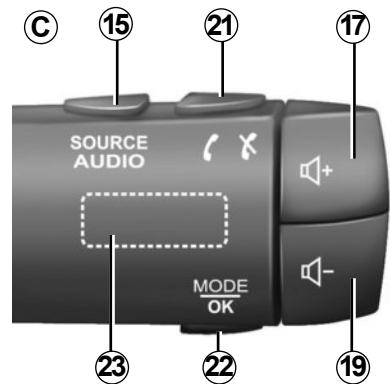

PREHĽAD OVLÁDAČOV (2/9)

Systemové panely



Ovládače pod volantom

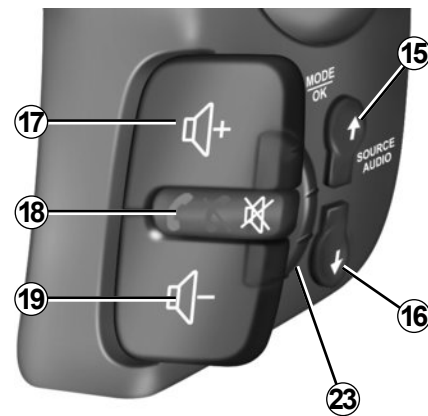
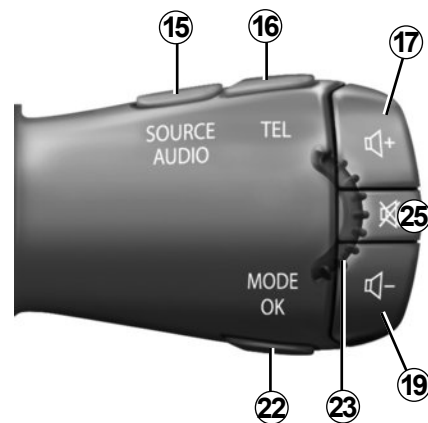

PREHĽAD OVLÁDAČOV (3/9)

Systemové panely

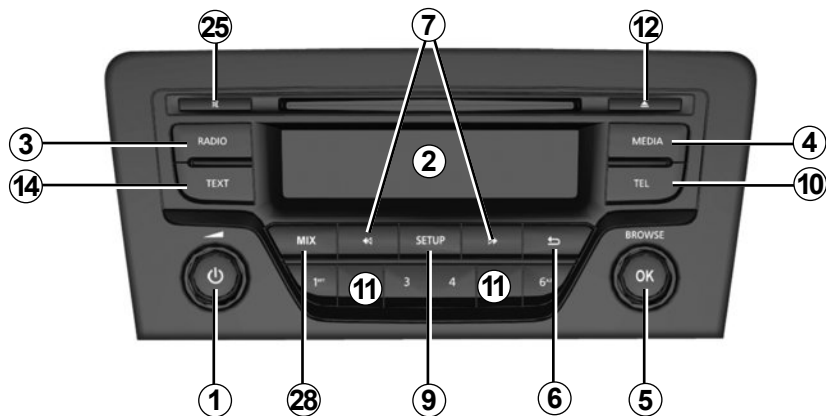
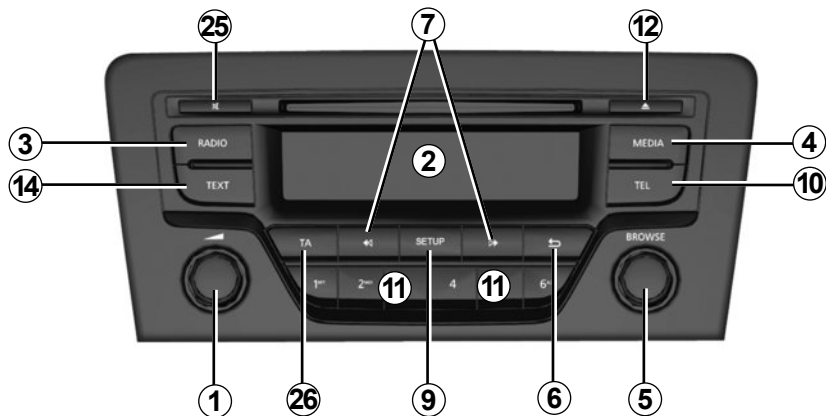

Ovládače pod volantom

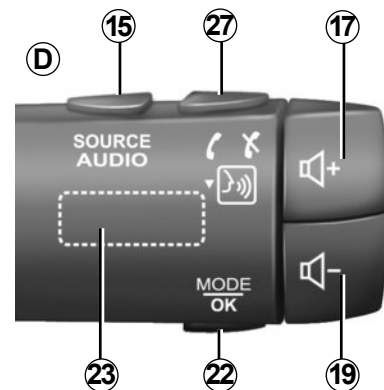

PREHĽAD OVLÁDAČOV (4/9)

Panel systému

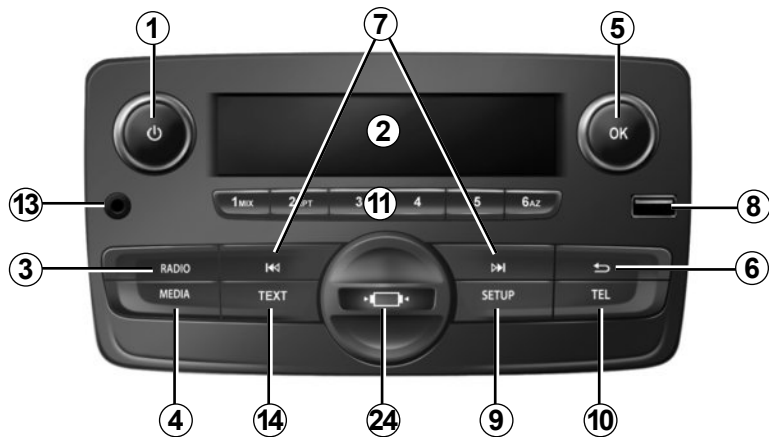

Ovládanie na volante



Ovládanie na volante

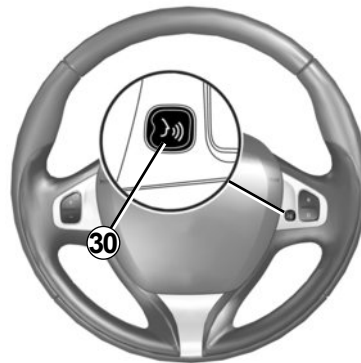
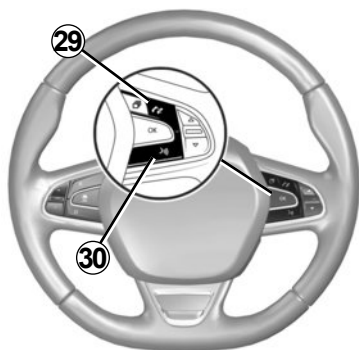

PREHĽAD OVLÁDAČOV (5/9)

	AUDIO/MEDIA (funkcia)	Funkcia TELEFÓNU
1	<ul style="list-style-type: none"> – Stláčanie: zap./vyp. – Otáčanie: slúži na úpravu hlasitosti zdroja zvuku počas prehrávania. 	
2	Informačný displej.	
3	<ul style="list-style-type: none"> – Krátke stlačenie: výber zdroja rádia a vlnových rozsahov: FM1 → FM2 → DR1 → DR2 → AM. – Dlhé stlačenie: aktualizácia zoznamu rozhlasových staníc. 	
4	Výber požadovaného média (ak je pripojené): CD/CD MP3 → USB1 → USB2 → Prenosný audio prehrávač Bluetooth® → AUX (Jack).	
5	<ul style="list-style-type: none"> – Stlačenie: potvrdenie činnosti. – Rotácia: navigácia v ponukách alebo zoznamoch. 	
6	<ul style="list-style-type: none"> – návrat na predchádzajúcu obrazovku/na predchádzajúcu úroveň počas presunu v ponuke; – Zrušiť aktuálnu činnosť. 	
7	<ul style="list-style-type: none"> – Krátke stlačenie: zmena stopy (CD/CD MP3, niektoré audio prehrávače) alebo zmena rozhlasových frekvencií. – Kontrolované stlačenie: rýchle prehrávanie skladby dopredu/ dozadu CD/CD MP3 niektorých audio prehrávačov alebo prechádzanie rozhlasových staníc až po uvoľnenie tohto tlačidla. 	
8	Port USB na prídavné zdroje audia.	
9	<ul style="list-style-type: none"> – Krátke stlačenie: prístup k vlastnému menu nastavení. – Dlhšie stlačenie: aktivuje sa funkcia „Text“ (len v prípade predných panelov A a B). 	

PREHL'AD OVLÁDAČOV (6/9)

	AUDIO/MEDIA (funkcia)	Funkcia TELEFÓNU
10		<ul style="list-style-type: none"> – Krátke stlačenie: vstup do menu „Phone.“ – Dlhé stlačenie: vytočenie posledného čísla.
		Po prijatí hovoru: <ul style="list-style-type: none"> – krátke stlačenie: prijať hovor. – dlhé stlačenie: odmietnuť hovor.
		Počas hovoru: ukončenie prebiehajúceho hovoru.
11	Krátkym stlačením vyvoláte vopred uložené stanice z pamäte. Dlhé stlačenie: uložiť rozhlasovú stanicu do pamäte.	
12	Vysunúť CD/CD MP3.	
13	Prídavný vstup.	
14	Aktivuje sa funkcia „Text“.	
15	Vyberte zdroj zvuku: FM1 → FM2 → DR1 → DR2 → AM → CD/CD MP3 → USB1 → USB2 → Prenosný prehrávač Bluetooth® → AUX (Jack).	
16		<ul style="list-style-type: none"> – Krátke stlačenie: vstup do menu „Phone.“ – Dlhé stlačenie: vytočenie posledného čísla.
17	Zvýšiť hlasitosť zdroja audia počas počúvania.	
18	<ul style="list-style-type: none"> – Prerušenie zvuku zdroja rádia v priebehu počúvania; – stlmenie zvuku a pozastavenie prehrávania CD/CD MP3, USB, prenosného audio prehrávača Bluetooth®. 	Dlhé stlačenie: vytočenie posledného čísla. Po prijatí hovoru: <ul style="list-style-type: none"> – krátke stlačenie: prijať hovor. – dlhé stlačenie: odmietnuť hovor. Počas hovoru: ukončenie prebiehajúceho hovoru.

PREHL'AD OVLÁDAČOV (7/9)

	AUDIO/MEDIA (funkcia)	Funkcia TELEFÓNU
19	Znížiť hlasitosť zdroja audia počas počúvania.	
17 + 19	(Len pre ovládacie prvky C a D). – Prerušenie zvuku zdroja rádia v priebehu počúvania; – stlmenie zvuku a pozastavenie prehrávania CD/CD MP3, USB, prenosného audio prehrávača Bluetooth®.	
20	Rotácia: – Rádio: navigácia v zozname rádia; – médiá: posunutie na predchádzajúcu/ďalšiu skladbu.	Rotácia: – menu „Telefón“: prezeranie zoznamu.
	– Krátke stlačenie: potvrdenie činnosti. Dlhé stlačenie: – návrat na predchádzajúcu obrazovku/na predchádzajúcu úroveň počas prechádzania menu; – vynulovať aktuálnu činnosť.	– Krátke stlačenie: potvrdenie činnosti. Dlhé stlačenie: – návrat na predchádzajúcu obrazovku/na predchádzajúcu úroveň počas prechádzania menu; – vynulovať aktuálnu činnosť.
21		– Krátke stlačenie: vstup do menu „Phone.“ – Dlhé stlačenie: vytočenie posledného čísla.
		Po prijatí hovoru: – krátke stlačenie: prijať hovor. – dlhé stlačenie: odmietnuť hovor.
		Počas hovoru: ukončenie prebiehajúceho hovoru.

PREHL'AD OVLÁDAČOV (8/9)

	AUDIO/MEDIA (funkcia)	Funkcia TELEFÓNU
22	<ul style="list-style-type: none">– Krátke stlačenie: potvrdenie činnosti. Dlhé stlačenie: <ul style="list-style-type: none">– návrat na predchádzajúcu obrazovku/na predchádzajúcu úroveň počas presunu v menu;– vynulovať aktuálnu činnosť.	<ul style="list-style-type: none">– Krátke stlačenie: potvrdenie činnosti. Dlhé stlačenie: <ul style="list-style-type: none">– návrat na predchádzajúcu obrazovku/na predchádzajúcu úroveň počas presunu v menu;– vynulovať aktuálnu činnosť.
23	Rotácia: <ul style="list-style-type: none">– Rádio: prechádzanie zoznamom uložených rozhlasových staníc.– Médiá: predchádzajúca/ďalšia skladba.	Rotácia: <ul style="list-style-type: none">– Menu „Phone“: prezeranie zoznamu.
24	Kryt držiaku telefónu, ktorý sa vytiahne otočením krytu proti smeru hodinových ručičiek.	
25	<ul style="list-style-type: none">– Prerušenie zvuku zdroja rádia v priebehu počúvania;– stlmenie zvuku a pozastavenie prehrávania CD/CD MP3, USB, prenosného audio prehrávača Bluetooth®.	
26	Aktivácia/deaktivácia automatického vyhľadávania a prehrávania informácií o premávke ihneď, ako sú prehrávané niektorou z rozhlasových staníc v režime FM alebo DR.	

PREHĽAD OVLÁDAČOV (9/9)

	AUDIO/MEDIA (funkcia)	Funkcia TELEFÓNU
27		– Krátke stlačenie: vstup do menu „Phone.“
		Po prijatí hovoru: – krátke stlačenie: prijať hovor. – dlhé stlačenie: odmietnuť hovor.
		Počas hovoru: ukončenie prebiehajúceho hovoru.
		– Dlhé stlačenie: aktivovanie rozpoznávania hlasu. – Krátke stlačenie: deaktivovanie rozpoznávania hlasu.
28	Na zapnutie prehrávania všetkých skladieb na CD/CD MP3 v náhodnom poradí.	
29		Po prijatí hovoru: – krátke stlačenie: prijať hovor; – dlhé stlačenie: odmietnuť hovor.
		Počas hovoru: ukončenie prebiehajúceho hovoru.
30		– Krátke stlačenie: aktivovanie rozpoznávania hlasu. – Krátke stlačenie: deaktivovanie rozpoznávania hlasu.

ŠTARTOVANIE

Zapnutie a vypnutie

Systém zapnete krátkym stlačením ovládača **1** na prednom paneli audio systému.

Svoj audiosystém môžete používať aj pri nenaštartovanom vozidle. Bude fungovať dvadsať minút. Ak chcete, aby systém fungoval ďalších dvadsať minút, stlačte ovládač **1** na prednom paneli audio systému.

Audio systém vypnite krátkym stlačením ovládača **1** na prednom paneli audio systému.

Výber režimu

Ak chcete prechádzať cez rôzne audio zdroje, opakovane stláčajte tlačidlo **4** na prednom paneli audio systému, prípadne tlačidlo **15** na ovládaní pod volantom. Audio zdroje sa zobrazujú v nasledujúcom poradí: CD/CD MP3 → USB1 → USB2 → BT Streaming (Bluetooth®) → AUX.

Poznámka: Stlačením tlačidla **10** na prednom paneli audio systému alebo tlačidla **16**, **21** či **27** na ovládaní pod volantom zobrazíte menu telefónu.

Keď vložíte nový zdroj médií (CD/CD MP3 USB, AUX), zatiaľ čo hrá rádio, automaticky sa zmení zdroj a začne sa počúvanie média.

Zdroj autorádia môžete vybrať stlačením tlačidla **3** na prednom paneli audio systému, prípadne tlačidla **15** na ovládaní pod volantom. Opakovaným stláčaním tlačidla **3** na prednom paneli audio systému prechádzate vlnovými pásmami v nasledujúcom poradí: FM1 → FM2 → DR1 → DR2 → AM → FM1 atď.

Zmeniť zdroj média alebo rádia môžete stlačením tlačidla **15** na ovládaní pod volantom.

Hlasitosť

Hlasitosť nastavte otočením ovládača **1** na prednom paneli audio systému alebo stlačením tlačidla **17** či **19** na ovládaní pod volantom.

Displej indikuje „Volume“, za čím nasleduje aktuálne nastavená hodnota (od 00 do 31).

Vypnutie zvuku

Krátko stlačte tlačidlo **18** alebo **25**, prípadne spolu stlačte tlačidlá **17** a **19** na ovládaní pod volantom. Na displeji sa zobrazí správa „MUTE“.

Nakrátko znova stlačte tlačidlo **18**, **25**, **17** alebo **19** na ovládaní pod volantom, čím budete pokračovať v prehrávaní aktuálneho zdroja zvuku.

Funkciu stlmenia zvuku môžete aj zrušiť otočením ovládača **1** na prednom paneli audio systému.

POUŽITE HLASOVÉ ROZPOZNÁVANIE (1/2)

Systém hlasového rozpoznávania

Váš audio systém vám umožňuje prostredníctvom kompatibilného smartfónu využívať systém rozpoznávania hlasu. Vďaka tomuto systému môžete ovládať funkcie smartfónu pomocou hlasu bez toho, aby ste pustili volant.

Poznámka:

- systém hlasového rozpoznávania vášho smartfónu vám umožňuje používať len funkcie smartfónu. Neumožňuje pracovať s ostatnými funkciami audiosystému, akými sú rádio, Driving eco a pod.
- pri používaní hlasového rozpoznávania bude audiosystém používať jazyk nastavený vo vašom smartfóne;
- ak sa pokúsíte spárovať systém hlasového rozpoznávania vozidla s inteligentným telefónom, ktorý túto funkciu nepodporuje, na obrazovke audio systému sa zobrazí hlásenie s upozornením.

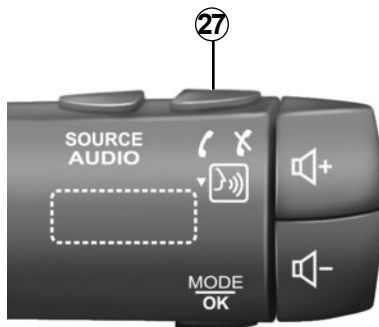

Použite funkcie hlasového rozpoznávania v telefóne

Aktivácia

Ak chcete aktivovať systém hlasového rozpoznávania, musíte:

- chytiť na vašom smartfóne sieť 3G, 4G alebo Wifi;
- Aktivujte pripojenie Bluetooth® v inteligentnom telefóne a nastavte jeho viditeľnosť pre ostatné zariadenia (pokyny nájdete v návode k telefónu).



- Spárujte a pripojte inteligentný telefón s audio systémom (informácie nájdete v kapitole „Spárovanie, zrušenie spárovania telefónu“).
- dlhšie stlačte tlačidlo 27 na ovládaní pod volantom alebo ťuknite na tlačidlo 30 na volante.

Ozve sa zvukový signál indikujúci zapnutie funkcie rozpoznávania hlasu.

POUŽITE HLASOVÉ ROZPOZNÁVANIE (2/2)

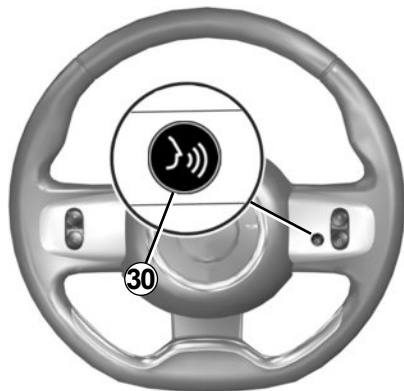

Vypnutie

Ťuknite na tlačidlo **27** na ovládaní pod volantom alebo tlačidlo **30** na volante, čím ukončíte reláciu hlasového rozpoznávania.

Ozve sa zvukový signál indikujúci vypnutie funkcie rozpoznávania hlasu.

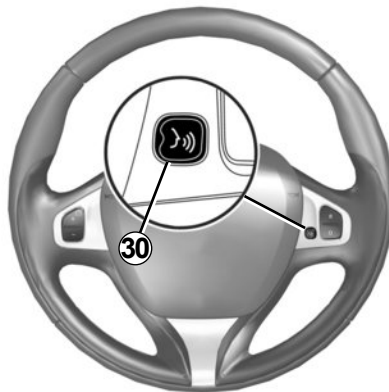

POČÚVANIE RÁDIA (1/3)

Voľba vlnového pásma

Opakovaným stláčaním tlačidla **3** na prednom paneli audio systému vyberte požadované vlnové pásmo: (FM1, FM2, DR1, DR2, AM, FM1 atď.)

Výber rozhlasovej stanice FM alebo AM

Existujú rôzne spôsoby voľby a vyhľadávania rozhlasovej stanice.

Automatické vyhľadávanie

Tento spôsob umožňuje vyhľadávať automatickým prechádzaním jednotlivé dostupné stanice. Stlačte a podržte tlačidlo **7** na prednom paneli audio systému.

Po uvoľnení tlačidla **7** na prednom paneli audio systému sa zobrazí frekvencia najbližšej rozhlasovej stanice. Rádio bude naďalej prechádzať frekvencie smerom nahor alebo nadol, pokiaľ držíte stlačené tlačidlo **7** na prednom paneli audio systému.

Ručné vyhľadávanie

Tento režim umožňuje ručné vyhľadávanie staníc prechádzaním frekvencií stláčaním tlačidla **7** na prednom paneli audio systému.

Stlačením tlačidla **7** na prednom paneli audio systému sa hodnota frekvencie bude zvyšovať alebo znižovať.

Uloženie staníc do pamäte

Tento režim prevádzky vám umožňuje počúvať stanicu, pokiaľ bola predbežne uložená.

Vyberte vlnové pásmo, potom si vyberte rozhlasovú stanicu opísanými spôsobmi.

Na uloženie stanice stlačte a podržte jedno z tlačidiel klávesnice na prednom paneli audio systému **11**, kým nezaznie pípnutie.

V prípade každého vlnového pásma môžete uložiť až šesť staníc.

Uložení stanicu vyvoláte krátkym stlačením jedného z tlačidiel klávesnice **11**.

Voľba podľa názvu rozhlasovej stanice (FM / DR)

Rozhlasovú stanicu vyberte otočením ovládača **5** na prednom paneli audio systému alebo pomocou ovládačov **20** alebo **23** na ovládaní pod volantom.

Tento zoznam môže obsahovať až 100 staníc rádia s najsilnejšími frekvenciami v oblasti, kde sa nachádzate.

Ak chcete aktualizovať zoznam rozhlasových staníc, aktualizujte zoznam staníc (FM alebo DR).

Pozrite si časť „Aktualizácia zoznamu staníc (FM alebo DR)” v rámci tejto kapitoly.

POČÚVANIE RÁDIA (2/3)

Nastavenia rádia

Menu nastavení zobrazte stlačením tlačidla **9** na prednom paneli audio systému, potom vyberte položku „Radio“ otočením a stlačením ovládača **5** na paneli. Dostupné funkcie sú nasledujúce:

- „TA“;
- „DR Interrupt...“;
- „Ref. FM List“;
- „Ref. DR List“.

„TA“

Ak je táto funkcia povolená, váš audiosystém umožňuje vyhľadávať a počúvať dopravné informácie automaticky, keď sú vysielané niektorými rozhlasovými stanicami v režime FM alebo DR.

Poznámka: Táto funkcia je nedostupná v prípade vlnového pásma AM.

Vyberte stanicu s informáciami a zvolte, či chcete počúvať iný zdroj.

Dopravné správy sa vysielajú automaticky a prednostne bez ohľadu na počúvaný zdroj.

Spôsob aktivácie a deaktivácie tejto funkcie nájdete v časti „Nastavenia rádia“ v rámci kapitoly „Nastavenia systému“.

„DR Interrupt...“ (informačný bulletin)

Ak je táto funkcia aktivovaná, umožňuje počúvať informácie automaticky, keď sú vysielané niektorými rozhlasovými stanicami v pásme „FM“ a „DR“.

Ak potom zvolíte iné zdroje, vysielanie zvoleného typu bulletinu preruší prehrávanie ostatných zdrojov.

Pre zapínanie a vypínanie tejto funkcie pozrite v kapitole časť „DR Interrupt...“ v kapitole „Systémové nastavenia“.

„Ref. FM List“

Táto funkcia umožňuje aktualizovať všetky stanice FM v oblasti, v ktorej sa nachádzate.

- menu nastavení zobrazte stlačením tlačidla **9** na prednom paneli audio systému, potom vyberte položku „Radio“ otočením a stlačením ovládača **5** na paneli;
- otočením a stlačením ovládača **5** na prednom paneli audio systému vyberte položku „Ref. FM List“.

Automatická aktualizácia staníc FM v oblasti sa spustí. Na displeji sa zobrazí správa „Updating FM List“.

Po dokončení automatického skenovania frekvencie objaví na obrazovke správa „FM List updated“.

Poznámka: Ak je zvolený iný zdroj, aktualizácia zoznamu rozhlasových staníc FM bude prebiehať na pozadí.

Ak chcete prejsť z jednej uloženej frekvencie na druhú, stlačte jedno z tlačidiel klávesnice **7** na prednom paneli audio systému.

Poznámka: Okrem toho môžete zoznam rozhlasových staníc FM aktualizovať dlhším podržaním tlačidla **3** na prednom paneli audio systému.

POČÚVANIE RÁDIA (3/3)

„Ref. DR List“

Táto funkcia umožňuje aktualizovať všetky stanice DR v oblasti, v ktorej sa nachádzate.

- Menu nastavení zobrazte stlačením tlačidla **9** na prednom paneli audio systému, potom vyberte položku „Radio“ otočením a stlačením ovládača **5** na paneli;
- otočením a stlačením ovládača **5** na prednom paneli audio systému vyberte položku „Ref. DR List“;
- spustí sa automatická aktualizácia zoznamu digitálnych terestriálnych rozhlasových staníc vo vašej oblasti. Na displeji sa zobrazí správa „Updating DR List“.

Po dokončení automatického skenovania frekvencie objaví na obrazovke správa „DR List updated“.

Poznámka: Okrem toho môžete zoznam rozhlasových staníc DR aktualizovať dlhším podržaním tlačidla **3** na prednom paneli audio systému.

Výber stanice

Opakovaným stláčaním tlačidla **3** na prednom paneli audio systému vyberte požadované vlnové pásmo: (FM1, FM2, DR1, DR2 alebo AM).

- otáčaním ovládača **5** na prednom paneli audio systému alebo **20** či **23** na ovládaní pod volantom prechádzajte rozhlasovými stanicami v zozname FM/DR alebo rozhlasovými frekvenciami v pásme AM;
- stlačte tlačidlo **7** na prednom paneli audio systému na prechádzanie zoznamom frekvencií FM, AM alebo rozhlasových staníc DR.

Zobrazenie textov rozhlasu

Ak chcete zobraziť textové menu, krátko stlačte tlačidlo **14** na prednom paneli audio systému alebo dlhšie stlačte tlačidlo **9** na paneli. Dostupné funkcie sú nasledujúce:

- „Radiotext“,
- „EPG“.

Poznámka: ak sa neposkytnú žiadne informácie, na displeji sa objaví správa „Žiadna správa“.

Textové informácie „Radiotext“ (FM)

Niektoré rozhlasové stanice FM vysielajú textové informácie týkajúce sa prebiehajúceho programu (napr. názov skladby, meno autora).

Poznámka: tieto správy sú k dispozícii len na niektorých rozhlasových staniciach.

Programový sprievodca „EPG“ (DR)

Ak je táto funkcia povolená, váš audiosystém umožňuje zobraziť program nasledujúceho denného vysielania stanice.

Poznámka: Tieto informácie sú k dispozícii len pri troch nasledujúcich časových rozsahoch zvolenej rozhlasovej stanice.

POČÚVANIE CD, CD MP3 (1/3)

Parametre prehrávaných formátov

Prehrávať je možné jedine súbory vo formáte CDA/MP3.

Ak CD obsahuje súčasne audio CD a komprimované audio súbory, tieto komprimované sa nenačítajú.

Poznámka: niektoré chránené súbory (autorské práva) nemusia byť načítané.

Poznámka: Pre lepšiu čitateľnosť je vhodné pre názvy priečinkov a súborov používať aspoň 64 znakov a vyhnúť sa špeciálnym znakom.

Údržba CD/CD MP3

Nikdy nevystavujte CD/CD MP3 vysokým teplotám alebo priamemu slnečnému žiareniu, aby sa zachovala kvalita prehrávania.

Na čistenie CD/CD MP3 použite jemnú handričku a čistite od stredu smerom na okraj CD.

Vo všeobecnosti dodržiavajte rady na údržbu a skladovanie od výrobcu CD.

Poznámka: niektoré poškrábané alebo zašpinené CD sa nedajú prehrať.

Vložiť CD/CD MP3

Pozrite v kapitole „Rady pri používaní“.

Skontrolujte, či nie je v čítači CD, potom vložte CD potlačenou stranou smerom hore.

Prehrávanie CD/CD MP3

Po zasunutí CD/CD MP3 (potlačenou stranou smerom hore) prejde audiosystém automaticky do režimu CD/CD MP3 a začne prehrávať prvú skladbu.

Ak je audiosystém vypnutý a zapalovanie zapnuté, zasunutím CD/CD MP3 sa audiosystém zapne a začne prehrávanie CD/CD MP3. Ak je zapalovanie vypnuté, audiosystém sa nezapne.

Ak počúvate autorádio a CD/CD MP3 je vložené vo vnútri, prehrávanie CD/CD MP3 môžete spustiť stlačením tlačidla **4** na prednom paneli audio systému alebo tlačidla **15** na ovládaní pod volantom. Prehrávanie sa začne, keď je audiosystém prepnutý na režim CD/CD MP3.

Vyhľadávanie skladby

Zmenu skladieb vykonajte krátkym stlačením tlačidla **7** na prednom paneli audio systému alebo otočením ovládača **20** alebo **23** na ovládaní pod volantom.

Zrýchlené pretáčanie

Dlhším stlačením tlačidla **7** na prednom paneli audio systému prejdete zrýchlene dopredu alebo dozadu.

Prehrávanie skladby pokračuje, akonáhle pustíte tlačidlo.

POČÚVANIE CD, CD MP3 (2/3)



Náhodné prehrávanie „Mix”

Po vložení CD/CD MP3 stlačte tlačidlo „1“ alebo „2“ klávesnice na prednom paneli audio systému alebo stlačením tlačidla **28** na prednom paneli audio systému zapnete prehrávanie všetkých skladieb na CD/CD MP3 v náhodnom (zmenenom) poradí.

Na displeji sa zobrazí symbol „MIX“. Skladba je ihneď zvolená zrýchleným prehrávaním. Prechodu z jednej skladby na druhú prebieha zrýchleným spôsobom.

Ak chcete funkciu vypnúť, znova stlačte tlačidlo „1“ alebo „2“ klávesnice na prednom paneli audio systému alebo tlačidlo **28** na prednom paneli audio systému. Kontrolka „MIX“ zhasne.

Vypnutím audio systému a vysunutím CD/CD MP3 sa automaticky vypne funkcia zmeny poradia skladieb.

Poznámka: Na CD MP3 sa zrýchlené prehrávanie uskutoční v súbore počas prehrávania. Zmeňte súbor, aby ste spustili zrýchlené prehrávanie toho posledného.

Opakovanie „RPT”

Táto funkcia vám umožňuje zopakovať aktuálnu skladbu.

Po vložení CD/CD MP3 stlačte tlačidlo „1“ alebo „2“ na klávesnici audio systému, aby ste aktivovali funkciu opakovania. Na displeji sa zobrazí symbol „RPT”.

Funkciu vypnete opätovným stlačením tlačidla „1“ alebo „2“ na klávesnici. Kontrolka „RPT“ zhasne.

Poznámka: Ak je funkcia náhodného prehrávania aktivovaná, zapnutím funkcie opakovania ju vypnete. Kontrolka „MIX“ zhasne a kontrolka „RPT“ sa rozsvieti.

POČÚVANIE CD, CD MP3 (3/3)

Pauza

Ak chcete dočasne stlmiť zvuk, spoločne stlačte tlačidlá **17** a **19** alebo krátko stlačte tlačidlo **18** alebo **25** na ovládaní pod volantom.

Táto funkcia sa deaktivuje, ak zmeníte hlasitosť alebo zdroj, alebo pri automatickom vysielaní správ.

Zobrazte textové informácie (CD-Text alebo ID3 tag)

Krátko stlačte tlačidlo **14** alebo dlhšie stlačte tlačidlo **9** na prednom paneli audio systému, aby ste mohli prechádzať informáciami ID3 tag (meno autora, názov albumu, uplynutý čas, názov skladby).

Ak chcete zobrazíť všetky informácie ID3 tag na jednej strane, dlhšie stlačte tlačidlo **14** na prednom paneli audio systému.

Vysunutie CD/CD MP3

Stlačením tlačidla **12** na prednom paneli audio systému vysuňte CD/CD MP3 z prehrávača.

Poznámka: Ak sa vysunutý disk do 20 sekúnd nevyberie, automaticky sa znova zasunie do prehrávača CD.

PRÍDAVNÉ ZDROJE AUDIO (1/3)

Audio systém obsahuje vstupy na pripojenie jedného alebo viacerých externých audio zdrojov (disk USB flash, prehrávač MP3, prenosný prehrávač Bluetooth® atď.).

Máte niekoľko možností pre pripojenie prehrávača:

- zástrčka(y) USB;
- vstup Jack,
- pripojenie Bluetooth®.

Poznámka: prídavný zdroj zvuku môže využívať nasledujúce formáty: MP3, WMA a AAC.

Zástrčka(y) USB

Pripojenie

Pripojte jednotku USB flash k portu USB.

Keď je zástrčka prístroja zapojená do puzdra, automaticky sa zobrazí prečítaná skladba.

Používanie jednotky USB flash

Čítanie audio súborov sa spustí automaticky.

Na zobrazenie hierarchie audio zdroja otočte alebo stlačte ovládač **5** na prednom paneli audio systému, prípadne ovládacie prvky **20** alebo **25** pod volantom.

Poznámka:

- náhodné prehrávanie funguje v prípade jednotky USB flash rovnako ako pri CD MP3. Informácie o „Náhodnom prehrávaní“ nájdete v kapitole „Počúvanie CD/CD MP3“.
- funkcia opakovania funguje v prípade jednotky USB flash rovnako ako pri CD MP3. Informácie o „Opakovaní“ nájdete v kapitole „Počúvanie CD/CD MP3“.

Nabíjanie s portom USB

Po pripojení konektora USB prenosného audio prehrávača do portu USB multimediálneho systému môžete batériu počas používania nabíjať.

Poznámka: niektoré zariadenia nenabíjajú ani neudržiavajú úroveň nabitia batérie, keď sú pripojené k portu USB audio systému.

PRÍDAVNÉ ZDROJE AUDIO (2/3)

Zástrčka Jack

Pripojenie

Pomocou vhodného kábla (nie je súčasťou dodávky) pripojte konektor Jack prídavného vstupu **13** na prednom paneli audio systému k slúchadlovému konektoru svojho audio prehrávača (zvyčajne ide o 3,5 mm konektor typu Jack).

Poznámka: Nemôžete priamo vyberať skladbu zo svojho audiosystému. Ak chcete vybrať skladbu, musíte ju vybrať priamo na audioprehrávači. Toto robte, keď vozidlo stojí.

Používanie

Na obrazovke audio systému sa zobrazí len text „AUX“. Na obrazovke sa nezobrazia žiadne informácie o spevákovi alebo skladbe.

Poznámka: Informácie o nastavení citlivosti konektora typu Jack, nájdete v časti „Nastavenia systému“.

Čítanie audia Bluetooth®

Ak chcete použiť digitálne Bluetooth® zariadenie, musíte ho pri prvom použití spárovať s vozidlom (informácie nájdete v časti „Funkcia Bluetooth®“ v rámci kapitoly „Všeobecný popis.“

Párovanie umožňuje audio systému rozpoznať a zapamätať si digitálne Bluetooth® zariadenie.

Poznámka: ak vaše digitálne Bluetooth® zariadenie obsahuje funkcie telefónu alebo prenosného prehrávača zvuku, jedna z týchto funkcií automaticky spáruje tú druhú.

Pripojenie

Pri spárovanom prístroji vykonajte nasledujúce operácie:

- povoľte pripojenie Bluetooth® v prenosnom audio prehrávači a nastavte jeho viditeľnosť pre ostatné zariadenia (pokyny nájdete v návode k svojmu audio prehrávaču).
- stlačením tlačidla **4** na prednom paneli audio systému alebo tlačidla **15** na ovládaní pod volantom vyberte zdroj zvuku Bluetooth®.



S prenosným audioprehrávačom manipulujte len vtedy, keď to dovoľujú podmienky premávky.

Počas jazdy majte prehrávač odložený (riziko vymrštenia pri prudkom brzdení alebo náraze).

PRÍDAVNÉ ZDROJE AUDIO (3/3)

Používanie

Aby ste sa dostali k všetkým funkciám, musí byť zvukový prehrávač pripojený k audio systému.

Poznámka: žiadne digitálne zariadenie nemožno k audio systému pripojiť, pokiaľ nebolo predtým spárované.

Po pripojení digitálneho prehrávača Bluetooth® ho môžete ovládať prostredníctvom vášho audiosystému.

Ak chcete prerušiť audio stopu, stlačte tlačidlo **25** alebo **18**, prípadne spolu stlačte tlačidlá **17** alebo **19** na ovládaní pod volantom (po ďalšom stlačení bude prehrávanie pokračovať).

Na nasledujúcu alebo predchádzajúcu skladbu prejdite stlačením tlačidla **7** na prednom paneli audio systému alebo otočením ovládača **20** alebo **23** na ovládaní pod volantom.

Poznámka:

- počet prístupných funkcionalít sa mení podľa typu audioprehrávača a jeho compatibility s audiosystémom;
- v osobitých prípadoch pozrite návod na používanie výbavy, aby ste ukončili postup pripájania.



S prenosným audioprehrávačom manipulujte len vtedy, keď to dovoľujú podmienky pre-mávky.

Počas jazdy majte prehrávač odložený (riziko vymrštenia pri prudkom brzdení alebo náraze).

SPÁROVANIE, ZRUŠENIE SPÁROVANIA TELEFÓNU (1/3)

PripojenieBluetooth®

Na zapnutie funkcie Bluetooth® systému stlačte tlačidlo **9** na prednom paneli audio systému, otočením a stlačením ovládača **5** na prednom paneli audio systému vyberte položku „Bluetooth“ a potom vyberte možnosť „ON“ alebo „Off“.

Párovanie telefónu

Aby ste mohli používať systém hands-free, spárujte svoj telefón s Bluetooth® audio systémom. Skontrolujte či sú audio systém a váš telefón zapnuté, funkcia Bluetooth® v telefóne je aktivovaná a jej stav je nastavený na možnosť „viditeľné“ (ďalšie informácie nájdete v používateľskej príručke k svojmu telefónu).

Párovanie umožňuje audio systému rozpoznať a zapamätať si telefón.

Môžete spárovať až päť telefónov, no k audio systému môže byť súčasne pripojený iba jeden.

Spárovanie možno vykonať pomocou audio systému a/alebo telefónu.

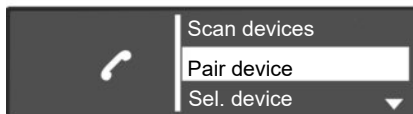

Spárovanie telefónu s funkciou Bluetooth® s audio systémom pomocou audio systému

Táto metóda umožňuje vykonať vyhľadávanie zariadení s funkciou Bluetooth® prostredníctvom audio systému.

Pri párovaní telefónu prostredníctvom tejto metódy urobte nasledujúce kroky:

- zobrazte menu telefónu stlačením tlačidla **10** na prednom paneli audio systému alebo pomocou ovládačov **16, 21** alebo **27** na ovládaní pod volantom;

- vyberte položku „Scan devices“ otočením a stlačením ovládača **5** na prednom paneli audio systému alebo pomocou ovládačov **20** alebo **23** na ovládaní pod volantom.

Spustí sa vyhľadávanie zariadení Bluetooth® v blízkosti (toto vyhľadávanie môže trvať až šesťdesiat sekúnd). Správa „Vyhľadáva sa...“ sa zobrazí na displeji audio systému.

- Vyberte telefón, ktorý chcete spárovať otočením a stlačením ovládača **5** na prednom paneli audio systému;
- Keď sa na obrazovke audio systému zobrazí správa „Pripojené“, Bluetooth® zariadenie sa automaticky uloží a pripojí k vozidlu.

Ak párovanie po šesťdesiatich sekundách zlyhalo, postup opakujte. Ďalšie informácie nájdete v používateľskej príručke svojho telefónu.

SPÁROVANIE, ZRUŠENIE SPÁROVANIA TELEFÓNU (2/3)

Spárovanie telefónu s funkciou Bluetooth® s audio systémom pomocou telefónu

Táto metóda umožňuje vykonať vyhľadávanie zariadení s funkciou Bluetooth® prostredníctvom telefónu.

Na spárovanie telefónu prostredníctvom tejto metódy vykonajte nasledujúce kroky:

- zobrazte menu telefónu stlačením tlačidla **10** na prednom paneli audio systému alebo pomocou ovládačov **16**, **21** alebo **27** na ovládaní pod volantom;
- vyberte položku „Pair device“ otočením a stlačením ovládača **5** na prednom paneli audio systému alebo pomocou ovládača **20** na ovládaní pod volantom.
- Na obrazovke systému sa zobrazí správa „Please re-enter Pin“ a začne sa šesťdesiatsekundové odpočítavanie.

Aj ostatné zariadenia s funkciou Bluetooth® dokážu teraz približne v priebehu jednej minúty vyhľadať audio systém.

- Pomocou telefónu vyhľadajte audio systém uvedený pod názvom „MY CAR“ alebo „R&Go Multimedia“ a potom ho vyberte (pozrite si návod na používanie telefónu).

Správa „MY CAR pripojené“ alebo „R&Go Multimedia“ sa zobrazí v telefóne a informuje vás o tom, že audio systém je spárovaný a spojený s telefónom.

Hlásenie „R&Go Multimedia“ sa na obrazovke zobrazí iba vtedy, ak sa aplikácia pripojí k audiosystému R&Go a ak ju máte nainštalovanú vo svojom smartfóne.



V záujme bezpečnosti tieto operácie nevykonávajte počas jazdy.

Ak spárovanie zlyhá, na displeji audio systému sa znova zobrazí hlavné menu.

V prípade spárovania maximálneho počtu telefónov s audio systémom musíte pred spárovaním nového telefónu zrušiť spárovanie toho existujúceho (informácie si pozrite v časti „Zrušenie párovania telefónu“ v tejto kapitole.)



Váš systém „hands-free“ je určený iba na uľahčenie telefonovania znižujúc rizikové faktory, pričom ich úplne neodstraňuje. Dodržiavanie platných predpisov krajiny, v ktorej sa nachádzate, je povinné.

SPÁROVANIE, ZRUŠENIE SPÁROVANIA TELEFÓNU (3/3)

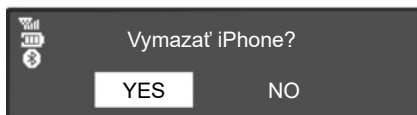

Zrušiť spáročovanie telefónu

Zrušenie spáročovania umožňuje vymazať telefón z pamäti audio systému.

Na zrušenie páročovania a odstránenie telefónu z pamäte audio systému vykonajte nasledujúce kroky:

- zobrazte menu telefónu stlačením tlačidla **10** na prednom paneli audio systému alebo pomocou ovládačov **16**, **21** alebo **27** na ovládaní pod volantom;

- menu „Del. device“ vyberte otočením a stlačením ovládača **5** na prednom paneli audio systému alebo pomocou ovládača **20** na ovládaní pod volantom;
- zo zoznamu vyberte telefón, ktorého spáročovanie chcete zrušiť otočením a stlačením ovládača **5** na prednom paneli audio systému alebo ovládacím prvkom **20** na ovládaní pod volantom;

Na obrazovke audio systému sa zobrazí správa požadujúca, aby ste potvrdili a zadali svoju voľbu.

- vyberte položku „YES“ otočením a stlačením ovládača **5** na prednom paneli audio systému alebo pomocou ovládača **20** na ovládaní pod volantom;

Poznámka: Zrušenie spáročovania telefónu spôsobí vymazanie všetkých kontaktov zo zoznamu kontaktov a denníka hovorov v audio systéme zosynchronizovanom s telefónom.

PRIPOJENIE, ODPOJENIE TELEFÓNU (1/3)

Zapojiť spárovaný telefón

Aby ste sa dostali k všetkým funkciám svojho telefónu, musí byť pripojený do telefónneho systému hands-free.

Žiadny telefón nemôže byť pripojený k systému hands-free, pokiaľ nebol predtým spárovaný.

Pozrite v kapitole Párovanie/zrušenie párovania telefónu, v časti Párovanie telefónu.

Poznámka: Pripojenie Bluetooth® telefónu musí byť aktívne, pričom jeho stav musí byť nastavený na „viditeľné“.

Automatické pripojenie

Audio systém začne vyhľadávať spárované telefóny v blízkosti ihneď po tom, čo sa spustí zapalovanie vozidla.

Poznámka: Telefón, ktorý má prednosť, musí byť pripojený ako posledný.

Vyhľadávanie pokračuje, kým sa spárovaný telefón nenájde (toto vyhľadávanie môže trvať až 5 minút).

Poznámka: viac informácií o zozname kompatibilných telefónov získate od autorizovaného predajcu alebo navštívte webovú stránku výrobcu.

Poznámka:

- kontakt vytvorený, môžete využiť automatické pripojenie k vášmu telefónu. Môže byť potrebné aktivovať funkciu automatického zapojenia Bluetooth® vášho telefónu k systému hands-free. Pozrite v návode na používanie telefónu.
- pri opätovnom pripájaní a prítomnosti dvoch spárovaných telefónov v oblasti prijmu systému hands-free bude posledný telefón pripojený prednostne, aj keď sa nachádza mimo vozidla a je v dosahu systému hands-free.

Poznámka: Ak počas pripájania so systémom hands-free prebieha hovor, telefón bude automaticky pripojený a hovor sa prepne na reproduktory vozidla.

PRIPOJENIE, ODPOJENIE TELEFÓNU (2/3)

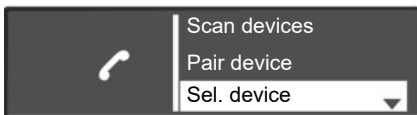

Manuálne pripojenie (výmena pripojeného telefónu)

Zobrazenie ponuky nastavení telefónu vykonáte stlačením tlačidla **10** na prednom paneli audio systému alebo pomocou ovládača **16**, **21** alebo **27** na ovládaní pod volantom a potom vyberte ponuku „Sel. device“. Zobrazí sa zoznam doteraz spárovaných telefónov. Telefón, ktorý chcete pripojiť, vyberte zo zoznamu otočením a stlačením ovládača **5** na prednom paneli audio systému alebo ovládacím prvkom **20** na ovládaní pod volantom.

Správa oznamuje, že telefón je pripojený.

Poznámka: ak je telefón pripojený pri zmene telefónu v zozname už spárovaných telefónov, existujúce spojenie sa automaticky preruší.

Neúspešné pripojenie

V prípade neúspešného pripojenia skontrolujte, či:

- je telefón zapnutý,
- nie je vybitá batéria telefónu,
- váš telefón bol predtým spárovaný so audio systémom;
- funkcia Bluetooth® je teraz povolená v telefóne a v audio systéme;
- Telefón je nastavený na prijímanie výziev na pripojenie zo strany audio systému.

Poznámka: Dlhšie používanie systému hands-free rýchlejšie vybitá batériu telefónu.

PRIPOJENIE, ODPOJENIE TELEFÓNU (3/3)

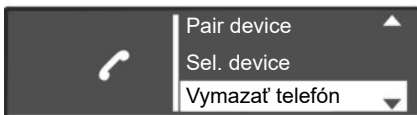

Odpojenie telefónu

Ak chcete odpojiť telefón, môžete:

- Deaktivujte funkciu Bluetooth® audio systému.
- deaktivujte funkciu Bluetooth® vášho telefónu.
- Spárovaný telefón vymažte cez audio systém. Informácie nájdete v časti „Zrušenie párovania telefónu“ v rámci kapitoly „Spárovanie a zrušenie spárovania telefónu“.

Vypnutie telefónu spôsobí tiež odpojenie telefónu.

Na obrazovke audio systému sa potom zobrazí obrazovka s potvrdením, že bol telefón odpojený.

Poznámka: Ak počas odpájania prebieha hovor, tento je automaticky presmerovaný na váš telefón.

Ak chcete deaktivovať Bluetooth® audio systému, pozrite si informácie v časti „Funkcia Bluetooth®“ v rámci kapitoly „Všeobecný popis“.

Ak chcete deaktivovať funkciu Bluetooth® v smartfóne, pozrite si pokyny v používateľskej príručke.

Spôsob zrušenia spárovania a odstránenia telefónu s funkciou Bluetooth® nájdete v časti „Zrušenie párovania telefónu“ v kapitole „Spárovanie, zrušenie spárovania telefónu“.

VOLAJTE, PRIJMITE HOVOR (1/3)

Volat' kontakt z telefónneho adresára

Pri párovaní telefónu sa zoznam kontaktov telefónu automaticky stiahne do audio systému.

Menu „Phone“ stlačením tlačidla **10** na prednom paneli audio systému alebo stlačením tlačidla **16, 21** alebo **27** na ovládaní pod volantom a potom vyberte menu „Phonebook“ otočením a tlačením ovládača **5** na prednom paneli audio systému alebo ovládačom **20** na ovládaní pod volantom. Zoznam kontaktov sa zobrazí na displeji audio systému. Vyberte kontakt zo zoznamu a hovor začnite potvrdením stlačením ovládača **5** na prednom paneli audio systému alebo hovor uskutočnite pomocou ovládača **20** na ovládaní pod volantom.

Poznámka: ak sa chcete vrátiť na predchádzajúcu obrazovku stlačte tlačidlo **6** na prednom paneli audio systému.

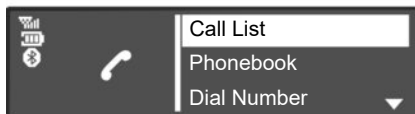

Zavolajte kontakt nachádzajúci sa v denníku hovorov

Zobrazenie denníka hovorov vykonáte stlačením tlačidla **10** na prednom paneli audio systému alebo pomocou ovládača **16, 21** alebo **27** na ovládaní pod volantom a potom vyberte ponuku „Call List“.

Vyberte položku „Dialed“, „Received“ alebo „Missed“. Denník hovorov sa zobrazí na displeji audio systému. Vyberte kontakt alebo číslo, ktoré chcete volať, a hovor začnite potvrdením stlačením ovládača **5** na prednom paneli audio systému alebo pomocou ovládača **20** na ovládaní pod volantom.

Volat' vytočením čísla

Zobrazenie ponuky telefónu vykonáte stlačením tlačidla **10** na prednom paneli audio systému alebo pomocou ovládača **16, 21** alebo **27** na ovládaní pod volantom a potom vyberte ponuku „Dial Number“.

Vytočte požadované číslo pomocou číselnej klávesnice otočením a stlačením ovládača **5** na prednom paneli audio systému alebo pomocou ovládača **20** na ovládaní pod volantom.

Po vytočení čísla vyberte položku  a začnite volať.

Môžete vytočiť posledné číslo dlhým stlačením tlačidla **10** na prednom paneli audio systému alebo pomocou tlačidla **16, 18** alebo **21** na ovládaní pod volantom.



Je vhodné, aby ste zastavili a tak vytočili číslo alebo hľadali kontakt.

VOLAJTE, PRIJMITE HOVOR (2/3)



Prijat' hovor

Pri prijímaní hovoru sa na displeji audio systému zobrazí číslo volajúceho (táto funkcia závisí od možností, ktoré ste si vybrali u svojho poskytovateľa telefonických služieb).

Ak je číslo volajúceho uložené v adresároch, namiesto čísla sa zobrazí meno kontaktu.

Ak číslo volajúceho nemôže byť zobrazené, na displeji audio systému sa zobrazí správa „Súkromné číslo“.

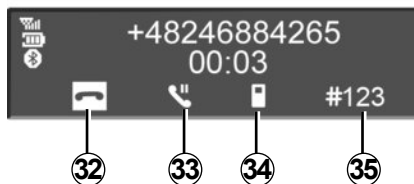

Prichádzajúci hovor prijmete stlačením tlačidla **10** na prednom paneli audio systému alebo pomocou tlačidla **18**, **21** alebo **27** na ovládaní pod volantom, prípadne pomocou tlačidla **29** na volante. Prichádzajúci hovor môžete prijať aj výberom ikony **31** otočením a stlačením ovládača **5** na prednom paneli audio systému alebo pomocou ovládača **20** na ovládaní pod volantom.

Hovor odmietnete stlačením a podržaním tlačidla **10** na prednom paneli audio systému alebo tlačidiel **18**, **21** či **27** na ovládaní pod volantom, prípadne tlačidlom **29** na volante. Prichádzajúci hovor môžete odmietnuť aj výberom ikony **32** otočením a stlačením ovládača **5** na prednom paneli audio systému alebo pomocou ovládača **20** na ovládaní pod volantom.

VOLAJTE, PRIJMITE HOVOR (3/3)

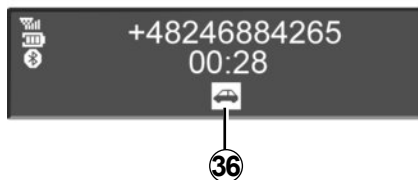

Počas hovoru

Môžete:

- hlasitosť upravíte otočením tlačidla **1** na prednom paneli audio systému alebo stlačením tlačidla **17** alebo **19** na ovládaní pod volantom;
- hovor ukončíte stlačením tlačidla **10** na prednom paneli audio systému alebo pomocou ovládačov **18**, **21** alebo **27** na ovládaní pod volantom alebo tlačidlom **29** na volante;
- potvrdíte stlačením ovládača **5** na prednom paneli audio systému alebo pomocou ovládača **20** na ovládaní pod volantom;

Požadovanú ikonu vyberiete otočením ovládača **5** na prednom paneli audio systému alebo stlačením tlačidla **20** na ovládaní pod volantom a potom výber potvrdíte stlačením ovládača **5** na prednom paneli audio systému alebo tlačidlom **20** na ovládaní pod volantom.

Môžete:

- zaveste s pomocou **32**;
- prepnete konverzáciu z audio systému na váš telefón výberom **34**;
- podržte hovor výberom **33**;
- prijmite podržaný hovor výberom **31**;
- prepnete konverzáciu z telefónu na audio systém výberom **36**;
- skontrolujte klávesnicu telefónu s pomocou vášho audio systému výberom **35**.

Keď je pripojený telefón (v závislosti od predplatného), systém umožňuje spracovávať funkcie dvoch hovorov.

NASTAVENIA SYSTÉMU (1/3)

Nastavenia audiosystému

Zobrazte menu nastavení stlačením tlačidla **9** na prednom paneli audio systému. Otočením a stlačením ovládača **5** na prednom paneli audio systému vyberte položku „Setup Audio“. Dostupné nastavenia sú nasledujúce:

- „Sound“;
- „AUX In“;
- „Speed Vol.“;
- „Bass Boost“;
- „Set to“.

Zvuk

Zvoľte „Sound“ a stlačením ovládača **5** sa dostanete k rôznym rubrikám v nasledujúcom poradí:

- „Bass“;
- „Treble“;
- „Bal.“ (rozdelenie zvuku vľavo/vpravo)
- „Fade“ (rozdelenie zvuku vpredu/vzadu).

Hodnotu každého nastavenie môžete zmeniť otočením a stlačením ovládača **5** na prednom paneli audio systému.

Menu môžete opustiť stlačením tlačidla **6** na prednom paneli audio systému.

Pomocný (AUX IN)

Zobrazte menu nastavení stlačením tlačidla **9** na prednom paneli audio systému. Pomocou ovládača **5** na prednom paneli audio systému vyberte položku „Setup Audio“.

Otočte ovládač **5** na prednom paneli audio systému, výberom položky „AUX In“ získate prístup k rôznym častiam v nasledujúcom poradí:

- „Low“;
- „Medium“;
- „High“.

Hodnoty pre každé nastavenie sú nasledovné:

- „Low“ (1 200 mV),
- „Medium“ (600 mV),
- „High“ (300 mV).

Hlasitosť v závislosti od rýchlosti

Hlasitosť systému sa mení s rýchlosťou vozidla.

Zobrazte menu nastavení stlačením tlačidla **9** na prednom paneli audio systému. Otočením a stlačením ovládača **5** na prednom paneli audio systému vyberte menu „Setup Audio“ a potom položku „Speed Vol.“.

Pomer hlasitosti a rýchlosti nastavte otočením a následným stlačením ovládača **5** na prednom paneli audio systému, čím dosiahnete požadované nastavenie.

Zvýšenie basov („Bass Boost“)

Funkcia „Bass Boost“ umožňuje zvýšiť hlasitosť, ktorá sa vzťahuje na sústavu basov. Ak chcete zapnúť/vypnúť túto funkciu, vyberte položku „ON“ alebo „Off“ otočením a stlačením ovládača **5** na prednom paneli audio systému.

Štandardný zvuk

Zobrazte menu nastavení stlačením tlačidla **9** na prednom paneli audio systému. Vyberte položku „Setup Audio“, potom stlačením ovládača **5** na prednom paneli audio systému zobrazte menu nastavenia a vyberte položku „Audio Default“. Výber potvrdte stlačením ovládača **5** na prednom paneli audio systému.

Všetky nastavenia audiosystému sa vrátia na predvolenú hodnotu.

NASTAVENIA SYSTÉMU (2/3)

Nastavenie hodín

Táto funkcia umožní nastaviť čas.

Zobrazte menu nastavení stlačením tlačidla **9** na prednom paneli audio systému. Otočením a stlačením ovládača **5** na prednom paneli audio systému vyberte položku „Clock“. Dostupné nastavenia sú nasledujúce:

- „Set Time“: nastavenie hodín a minút;
- „active / deactive“: zapnutie alebo vypnutie zobrazovania času;
- „Format“: výber formátu zobrazovania času („12 h“ alebo „24h“).

Nastavenia rádia

Dostupné nastavenia sú nasledovné:

- „TA“;
- „DR Interrupt...“;
- „Ref. FM List“;
- „Ref. DR List“.

Na návrat do predchádzajúceho menu stlačte tlačidlo **6** na prednom paneli audio systému.

„TA“

Ak chcete zapnúť alebo vypnúť túto funkciu:

- zobrazte menu nastavení stlačením tlačidla **9** na prednom paneli audio systému;
- otočením a stlačením ovládača **5** na prednom paneli audio systému vyberte položku „Radio“;
- otočením a stlačením ovládača **5** na prednom paneli audio systému vyberte položku „TA“;
- zvolte „ON“ alebo „Off“, ak chcete zapnúť alebo vypnúť funkciu „TA“.

„DR Interrupt...“ (informačný bulletin)

Ak chcete zapnúť alebo vypnúť túto funkciu:

- zobrazte menu nastavení stlačením tlačidla **9** na prednom paneli audio systému;
- otočením a stlačením ovládača **5** na prednom paneli audio systému vyberte položku „Radio“;
- otočením a stlačením ovládača **5** na prednom paneli audio systému vyberte položku „DR Interrupt...“;

- otočením a stlačením ovládača **5** na prednom paneli audio systému vyberte informačné bulletin, ktoré si chcete vypočuť.

„Ref. FM List“

Informácie nájdete v odstavci o „Ref. FM List“ v rámci kapitoly „Počúvanie rádia“.

„Ref. DR List“

Informácie nájdete v odstavci o „Ref. DR List“ v rámci kapitoly „Počúvanie rádia“.

Výber jazyka

Táto funkcia umožňuje zmeniť jazyk audio systému.

Do položky „Language“ v menu nastavení prejdite stlačením tlačidla **9** na prednom paneli audio systému.



Z bezpečnostných dôvodov nenastavujte sedadlo počas jazdy.

NASTAVENIA SYSTÉMU (3/3)

„Settings“ (Bluetooth®)

Stlačením tlačidla **10** na prednom paneli audio systému alebo tlačidla **16**, **21** či **27** na ovládaní pod volantom zobrazíte menu telefónu. Menu „Settings“ vyberte otočením a stlačením ovládača **5** na prednom paneli audio systému alebo pomocou ovládača **20** na ovládaní pod volantom.

Dostupné nastavenia sú nasledovné:

- „Volume“: nastavenie hlasitosti zvonenia alebo hovoru.
- „Ringtone“: zapnutie zvonenia vo vozidle alebo zvonenia prevedeného z telefónu;

Ak chcete upraviť hlasitosť vyzváňania pri telefóne s funkciou Bluetooth® pripojenom k audio systému, vyberte možnosť „Volume“ otočením a stlačením ovládača **5** na prednom paneli audio systému alebo ovládača **20** na ovládaní pod volantom.

Zobrazí sa nové podmenu:

- „Ring“;
- „Call“;

- vyberte jednu z položiek otočením a stlačením ovládača **5** na prednom paneli audio systému alebo pomocou ovládača **20** na ovládaní pod volantom;
- otočením a stlačením ovládača **5** na prednom paneli audio systému alebo pomocou ovládača **20** na ovládaní pod volantom zvýšte alebo znížte hlasitosť.

Ak chcete aktivovať zvonenie vo vozidle alebo v telefóne pripojenom pomocou funkcie Bluetooth®, vyberte možnosť „Ringtone“ otočením a stlačením ovládača **5** na prednom paneli audio systému alebo ovládača **20** na ovládaní pod volantom.

Zobrazí sa nové podmenu:

- „Car“;
- „Phone“;

Vyberte jednu z položiek, ktorú chcete zapnúť, otočením a stlačením ovládača **5** na prednom paneli audio systému alebo pomocou ovládača **20** na ovládaní pod volantom.

Poznámka: Pri pripojení telefónu k audio systému sa v menu „Settings“ zobrazí nová položka:

- „Aktualizácia adresára“: aktualizácia zoznamu kontaktov telefónu spárovaného s audio systémom (napríklad pridávanie nových kontaktov, ktoré zatiaľ v systéme nie sú).
- na aktualizáciu zoznamu kontaktov audio systému prejdite do menu „Settings“ stlačením tlačidla **10** na prednom paneli audio systému alebo pomocou tlačidla **16**, **21** alebo **27** na ovládaní pod volantom.
- vyberte položku „Aktualizovať zoznam kontaktov“, otočením a stlačením ovládača **5** na prednom paneli audio systému alebo pomocou ovládača **20** na ovládaní pod volantom.

Zobrazovanie textov rádia

Stlačením tlačidla **14** sa zobrazí menu textov rádia. Vyberte položku „Radio“ otočením a stlačením ovládača **5** na prednom paneli audio systému alebo pomocou ovládača **20** na ovládaní pod volantom. Text zobrazovaný na rádiu môže obsahovať maximálne 64 znakov.

Poznámka: ak sa neposkytnú žiadne informácie, na obrazovke sa zobrazí hlásenie „Žiadna správa“.

R&GO: VŠEOBECNÝ OPIS (1/6)

Prezentácia

„R&Go“ je aplikácia, ktorá sa dá stiahnuť pomocou smartfónu alebo tabletu.

Táto aplikácia vám umožní prístup k niekoľkým menu:

- „Navigation“;
- „Multimedia“;
- „Vozidlo“;
- „Tel.“
- „Nastaviť čas“.

Poznámka: ďalšie informácie o kompatibilných telefónoch a digitálnych tabletoch získate, keď sa obrátite na autorizovaného predajcu alebo navštívite webovú stránku výrobcu, ak je k dispozícii.

Pripojenie Bluetooth®

Skontrolujte, či je telefón alebo digitálny tablet spárovaný s audio systémom (pozrite si informácie v časti „Párovanie telefónu“ uvedené v kapitole „Párovanie, zrušenie spárovania telefónu“).

Poznámka: funkcia Bluetooth® vášho telefónu musí byť zapnutá a nastavená na možnosť „viditeľné“ v telefóne alebo v digitálnom tablete (ďalšie informácie nájdete v návode na používanie vášho zariadenia).

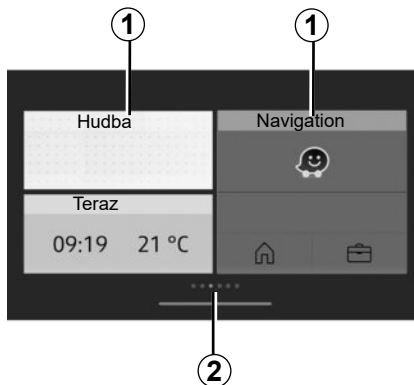

Displej

Prispôsobiteľná úvodná stránka

1 Prístup k pripnutým aplikáciám.

2 Označenia strán.

Poznámka: môžete zmeniť konfiguráciu úvodnej obrazovky. Pozrite si časť „R&Go: nastavenie parametrov“.

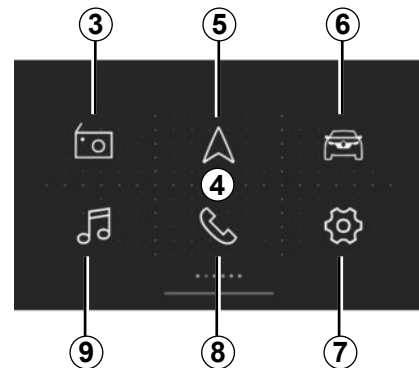

Predvolená 4 úvodná obrazovka aplikácie „R&Go“

Predvolená úvodná obrazovka sa zobrazí v týchto menu:

3 „Rádio“: správa rádia;

5 „Navigation“: riadenie navigácie;

6 „Vozidlo“: správa spotreby paliva, Driving eco atď.

7 „Nastaviť čas“: správa nastavení aplikácie „R&Go“.

8 „Telefón“: správa funkcií telefónu;

9 „Multimedia“: riadenie multimediálnych zdrojov.

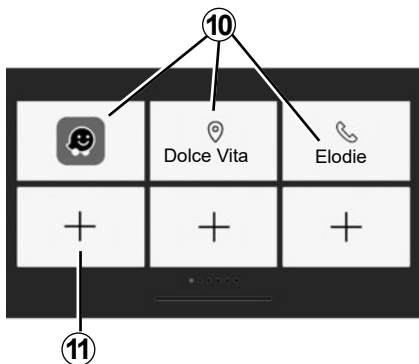

Zobrazenie obľúbených položiek

Systém „R&Go“ umožňuje pridať zástupcov vašich obľúbených funkcií:

- aplikácie;
- kontakty;
- funkcie „R&Go“;
- hudbu;
- navigácia;
- ...

10 Prístup k funkciám predtým zaradeným medzi obľúbené.

11 Prístup na obrazovku správy obľúbených položiek.

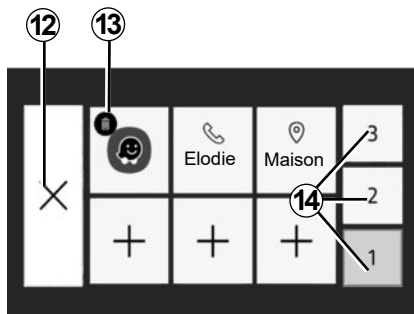

Obrazovka správy obľúbených položiek

Na obrazovku správy obľúbených položiek prejdete stlačením tlačidla **11**.

12 Návrat na predchádzajúcu obrazovku.

13 Odstránenie obľúbenej položky.

14 Prístup na rôzne stránky správy obľúbených položiek.

Odporúčajú sa pravidelné aktualizácie vašej aplikácie **R&Go**.

Prispôsobenie si úvodnej stránky

Úvodnú stránku aplikácie „R&Go“ si môžete prispôbiť. Vykonáte to stlačením tlačidla **11** alebo dlhšie zatlačte na ľubovoľné miesto prispôbenej úvodnej stránky a potom posuňte aplikáciu, ktorá sa nachádza v spodnej časti obrazovky, na požadované miesto. Ak aplikáciu presuniete na miesto, ktoré sa už používa, aplikácie na danom mieste sa automaticky nahradia.

Váš systém telefonovania hands-free je určený na uľahčenie telefonovania znižujúc rizikové faktory, pričom ich úplne neodstraňuje.

Dodržiavanie platných predpisov krajiny, v ktorej sa nachádzate, je povinné.

R&GO: VŠEOBECNÝ OPIS (3/6)

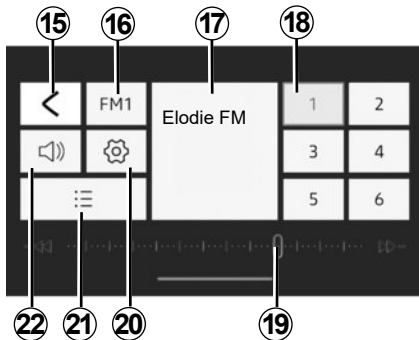

Menu „Rádio“

Toto menu vám umožňuje počúvať rozhlasové stanice a poskytuje nasledovné funkcie:

15 Návrat do hlavného menu;

16 Výber rozhlasového pásma (FM, DR alebo AM).

17 Aktuálne prehrávané rádio.

18 Výber predvolieb rádia/oblúbených položiek.

Poznámka: „R&Go“ obsahuje zoznam predvolieb/oblúbených rozhlasových staníc vozidla.

19 Rádiové frekvenčné pásmo, informácie o rádiových frekvenciách.

20 Prístup k nastaveniam zvuku.

21 Zoznam dostupných rozhlasových staníc.

22 Riadenie hlasitosti.

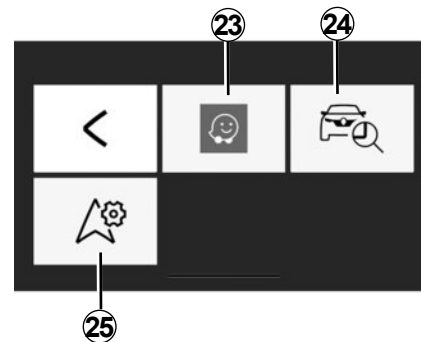

Menu „Navigation“

Menu navigácie obsahuje všetky satelitné prvky navigácie, mapy ciest, informácie o doprave, navigačné aplikácie a zóny s obmedzením rýchlosti. Menu „Navigation“ zabezpečuje tieto funkcie:

23 Navigačná aplikácia na plánovanie ciest;

24 aplikácia, ktorá vám umožňuje lokalizovať vozidlo;

25 prejdite na nastavenia, ktoré vám umožnia nastaviť predvolenú navigačnú aplikáciu.

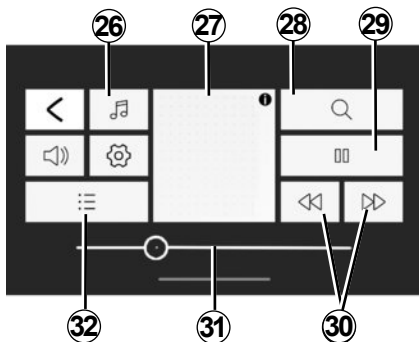

Menu „Multimedia“

Menu „Multimedia“ obsahuje všetky funkcie prehrávania zvukových súborov a nasledujúce funkcie:

- 26** Výber zdroja zvukových súborov;
- 27** aktuálne prehrávaný multimediálny súbor;
- 28** vyhľadanie multimediálneho súboru;
- 29** prehrávanie/pozastavenie;
- 30** prechod na nasledujúci/predchádzajúci súbor;
- 31** posuvná lišta, zobrazenie zostávajúceho času práve prehrávaného multimediálneho súboru;
- 32** výber zoznamu skladieb.

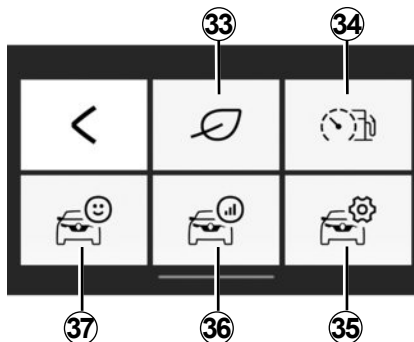

Menu „Vozidlo“

Menu „Vozidlo“ slúži na správu niektorých položiek vybavenia, napríklad palubného počítača a funkcie Driving eco. Poskytuje tieto funkcie:

- 33** Prístup do menu funkcie Driving eco (pozrite si svoje eko-skóre atď.);
- 34** ukazovateľ správania sa pri riadení alebo okamžitá spotreba;
- 35** prístup k nastaveniam a informáciám;
- 36** prístup k „bilancii prejdenej trasy“;
- 37** prístup k prístrojovej doske vozidla.

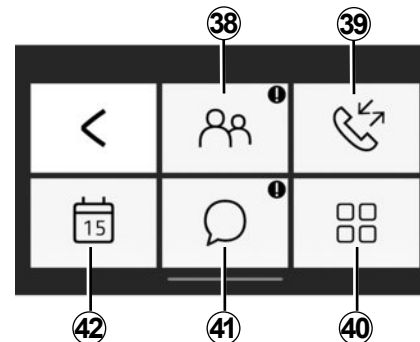

Menu „Telefón“

Menu „Telefón“ umožňuje používať váš telefón v režime hands-free a zabezpečuje nasledujúce funkcie:

- 38** Prístup k telefónnemu zoznamu.
- 39** prístup k denníku hovorov.
- 40** prístup do nastavení menu „Telefón“.
- 41** prístup k správam.
- 42** prístup ku kalendáru.

R&GO: VŠEOBECNÝ OPIS (5/6)

Upozornenie na zabudnutý telefón

Po vypnutí motora a audio systému aplikácia „R&Go“ zobrazí na displeji smartfónu výstražné hlásenie spolu so zvukovým signálom, aby vás upozornila na telefón, ktorý ste zabudli vo svojom vozidle.

Poznámka: v niektorých telefónoch a tabletoch je k dispozícii funkcia prevodu textu na reč. Audio systém prečíta správy nahlas.

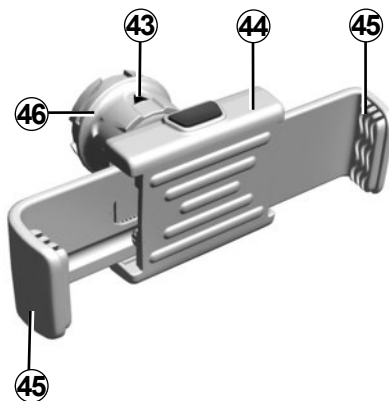

Držiak telefónu 44 (v závislosti od vozidla)

Tento držiak na telefón treba namontovať len v prípade, že používate telefón s aplikáciou „R&Go“. Držiak je kompatibilný len s predným panelom rádia. Pozrite si kapitolu „Predstavenie ovládačov“ v tomto dokumente.

Ak chcete pripevniť držiak telefónu 44 k audio systému vášho vozidla, dodržujte nasledujúce pokyny:

- Snímite kryt držiaka telefónu na prednom paneli jeho otočením proti smeru hodinových ručičiek, aby ste odkryli port USB;
- umiestnite šípku 43 zaistovacieho kolieska 46 do hornej polohy, kým vložíte držiak telefónu 44 do audio systému, aby ste ho správne pripojili;
- pripojte držiak telefónu 44 do zásuvky USB audio systému;
- otočte zaistovacie koliesko 46 držiaka telefónu 44 v smere hodinových ručičiek, čím ho upevníte;
- umiestnite telefón do držiaka telefónu 44 a stlačte dve svorky 45, až kým nebude telefón pevne držať mieste.

R&GO: VŠEOBECNÝ OPIS (6/6)

Ak chcete vybrať držiak telefónu **44** z vášho audio systému:

- podržte svoj telefón, pričom stláčajte tlačidlo upevňovacích svoriek **45** a potom telefón vyberte;
- otáčajte zaist'ovacím kolieskom **46** držiaka telefónu **44** proti smeru hodinových ručičiek, kým telefón neuvolníte z audio systému vozidla;
- odpojte držiak telefónu **44** audio systému vášho vozidla;
- kryt držiaka telefónu znova nasadíte na predný panel rádia jeho otočením v smere hodinových ručičiek, čím zatvoríte port USB.



Poznámka: držiak telefónu **44** môžete používať v dvoch polohách:

- vertikálne, umiestnením telefónu do horizontálnej polohy a následným otočením držiaka **44** do vertikálnej polohy;
- horizontálne, umiestnením telefónu do vertikálnej polohy a následným otočením držiaku **44** do horizontálnej polohy.

Poznámka: rovnako môžete nakloniť držiak telefónu, aby ste dosiahli lepšiu viditeľnosť na displej telefónu.

Nabíjanie s portom USB

Hneď ako sa zásuvka USB vášho telefónu pripojí k portu USB držiaka telefónu **44**, môžete počas používania nabíjať batériu.

R&GO: FUNKCIA NAVIGÁCIE (1/2)

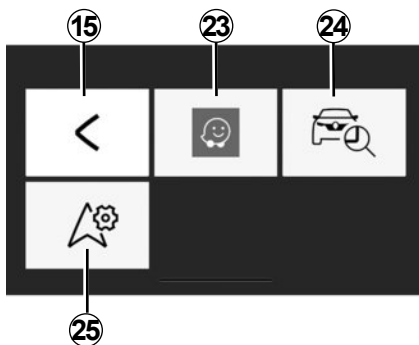

„Navigation“

Do menu navigácie prejdite z predvoleného úvodného zobrazenia aplikácie „R&Go“ stlačením tlačidla „Navigation“.

Menu „Navigation“ sa skladá z troch ikon:

15 Predvolený návrat do hlavného menu.

23 Prejdite do aplikácie navigácie na správu trás, ktoré ste zadali.

Poznámka: aby ste si vypočuli inštrukcie navigačnej aplikácie na reproduktoroch vozidla, vyberte zdroj zvuku Bluetooth®.

Ďalšie údaje nájdete v odseku „Spárovanie telefónu Bluetooth® s audio systémom prostredníctvom telefónu“ v časti „Spárovanie, zrušenie spárovania telefónu“.

24 Prejdite do aplikácie „Go To My Car“ a určite polohu svojho vozidla.

25 Nastavte aplikáciu navigácie, ktorú chcete predvolene používať.



„Nájdí moje vozidlo“

Táto funkcia umožňuje lokalizáciu vozidla, napríklad na jeho vyhľadanie na parkovisku.

V menu „Navigation“ stlačte tlačidlo **24** „Go To My Car“.

Pre vyhľadanie vozidla môžete:

- Vyplňte pole „adresa, kde je vozidlo zaparkované“.
- stlačením tlačidla „Ísť k môjmu vozidlu“ spustíte navigáciu v režime pre chodcov na uložení adresu.

Poznámka: táto funkcia je k dispozícii a v prevádzke len vtedy, keď ste mimo vozidla. ak vaše vozidlo premiestnila tretia osoba medzi momentom uloženia GPS polohy a momentom, keď ho chcete vyhľadať, aplikácia nedokáže vyhľadať aktuálnu polohu.



Z bezpečnostných dôvodov nenastavujte sedadlo počas jazdy.

R&GO: FUNKCIA NAVIGÁCIE (2/2)



„Nastavenia navigácie“

Táto funkcia vám umožní nastaviť vybranú predvolenú navigačnú aplikáciu.

V menu „Navigation“ ťuknite na ikonu „Nastavenia navigácie“ a potom vyberte navigačnú aplikáciu, ktorú chcete používať zo zoznamu navrhovaných aplikácií.

Ak používate navigačnú aplikáciu v smartfóne, prenos mobilných údajov potrebných na jej fungovanie môže byť spoplatnený nad rámec vašej predplatennej telefónnej služby.



Z bezpečnostných dôvodov nenastavujte sedadlo počas jazdy.

R&GO: FUNKCIA MULTIMÉDIÍ (1/3)

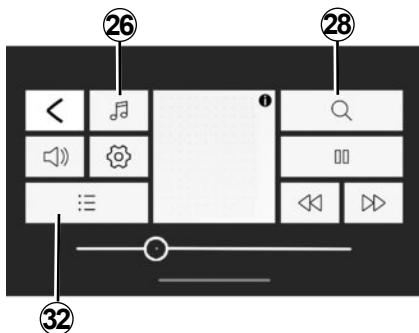

„Multimedia“

Do menu multimédií prejdite z predvoleného úvodného zobrazenia aplikácie „R&Go“ stlačením tlačidla „Multimedia“.

Poznámka: ak chcete využívať všetky funkcie menu „Multimedia“, musíte do audiosystému pripojiť svoj smartfón alebo tablet s funkciou Bluetooth®.



„Nastaviť zdroj“

Do menu multimédií prejdite z predvoleného úvodného zobrazenia aplikácie „R&Go“ stlačením tlačidla „Multimedia“.

Poznámka: ak chcete využívať všetky funkcie menu „Multimedia“, musíte do audiosystému pripojiť svoj smartfón alebo tablet s funkciou Bluetooth®.

„Rádio“

Toto menu vám umožňuje počúvať rozhlasové stanice a poskytuje nasledovné funkcie:

- Výber pásma: „FM“, „DR“ alebo „AM“);
- výber stanice na základe troch režimov vyhľadávania („Frequency“, „List“ or „Manuálne“);
- vyhľadajte stanicu za pomoci zabudovanej inteligentnej klávesnice;
- počúvajte uložené rozhlasové stanice;
- zobrazenie textových informácií niektorých rozhlasových staníc „FM“, „DR“ a „AM“ počas ich počúvania.

Ďalšie informácie nájdete v kapitole „Počúvanie rádia.“

R&GO: FUNKCIA MULTIMÉDIÍ (2/3)

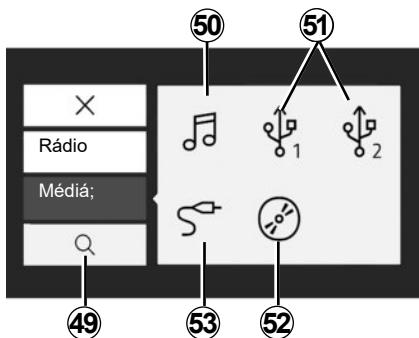

„Média“

Toto menu umožňuje počúvanie hudby z externého zdroja. Vyberte pripojený vstupný zdroj na prístup k audio súborom prostredníctvom nasledujúceho zoznamu:

- 50** prístup k multimediálnym súborom uloženým v smartfóne;
- 51** prístup k multimediálnym súborom uloženým v MP3 prehrávači alebo v zariadení USB;
- 52** prístup k multimediálnym súborom uloženým na CD (v závislosti od výbavy);
- 53** prístup k multimediálnym súborom zo zdroja pripojeného ku konektoru typu Jack audiosystému.

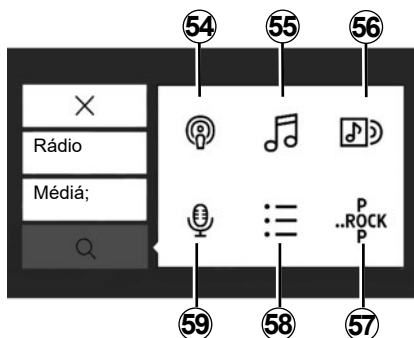

„Vyhľadávanie“

Prístup k funkcii z menu multimédií získate stlačením ikony „Vyhľadávanie“ **28**.

Toto menu môžete použiť na vyhľadanie multimediálneho súboru v rámci vybraného externého audio zdroja.

Vyhľadávanie zahŕňa tieto funkcie:

54 vyhľadávanie podľa podcastu;

55 vyhľadávanie podľa názvu;

56 vyhľadávanie podľa albumu;

57 vyhľadávanie podľa žánru;

58 vyhľadávanie v zoznamoch skladieb;

59 vyhľadávanie podľa interpreta.

Poznámka: môžete si zvoliť len dostupné zdroje. Nedostupné zdroje sú vyznačené šedou farbou.



Zoznam skladieb

Prístup k funkcii v menu multimédií môžete získať stlačením tlačidla **32** alebo **58** „Zoznamy skladieb“.

Táto ponuka umožňuje prístup k vašim vlastným zoznamom skladieb.



„Multimediálny systém“.

Toto menu vám umožňuje nastaviť nasledujúce parametre:

- Vyváženie/stíšenie zvuku;
- „Basy/Výšky“;
- Hlasové pokyny;
- Hlasitosť Bluetooth®;
- „AUX In“;
- „TA“;
- „DR Interrupt...“;
- „Ref. zoznam FM“;
- „Ref. zoznam DR“;
- „Hlasitosť zvonenia telefónu“;
- „Ringtone“;
- Základné nastavenie.



Z bezpečnostných dôvodov nenastavujte sedadlo počas jazdy.

R&GO: FUNKCIA VOZIDLA (1/2)

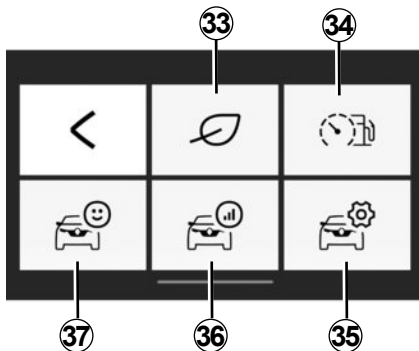

„Car“

Do menu „Vozidlo“ prejdite z predvoleného úvodného zobrazenia aplikácie „R&Go“ stlačením tlačidla „Vozidlo“.

Menu „Vozidlo“ sa skladá z niekoľkých ikon:

33 prístup do ponuky „Driving eco“;

34 ukazovateľ správania sa pri riadení a okamžitá spotreba;

35 prístup k nastaveniam ponuky „Vozidlo“ pomocou aplikácie;

36 prístup k bilancii poslednej prejdenej trasy;

37 prístup k údajom na prístrojovej doske vozidla.

Poznámka:

- ak chcete využívať všetky funkcie ponuky „Vozidlo“, musíte k audiosystému pripojiť svoj smartfón alebo tablet s funkciou Bluetooth®;
- niektoré funkcie nie sú k dispozícii v prípade elektromobilu.



«Driving eco»

Táto funkcia vám umožňuje v reálnom čase zobraziť globálne hodnotenie, ktoré odráža váš štýl jazdy.

Toto hodnotenie zohľadňuje tri kritériá:

- zrýchlenia;
- schopnosť predvídať brzdenie;
- súlad so zmenami rýchlostných stupňov.

Po skončení každej jazdy máte možnosť získať globálne hodnotenie a rady na mieru.

Môžete si tiež pozrieť:

- prejdenú vzdialenosť bez spotreby;
- hodnotenie desiatich posledných ciest.

Poznámka:

- v závislosti od telefónu aplikácia „Driving eco“ už nezaznamenáva vaše hodnotenia, keď beží na pozadí;
- stlačte tlačidlo „Reset“ na prístrojovej doske na začatie novej trasy, keď je aplikácia spustená.

Trasa musí byť dlhšia ako 400 metrov, aby sa dala zohľadniť. Ak je čas medzi zastavením a naštartovaním motora kratší ako štyri hodiny, aplikácia zvyšuje trasu pred zastavením.



Z bezpečnostných dôvodov nenastavujte sedadlo počas jazdy.

R&GO: FUNKCIA VOZIDLA (2/2)



„Okamžitá spotreba a ukazovateľ správania sa pri riadení“

Túto funkciu použite na zobrazovanie okamžitej spotreby paliva v porovnaní s priemernou spotrebou vozidla a sledujte svoje správanie pri riadení.

Poznámka: táto funkcia nie je k dispozícii vo verziách GPL.



„ Nastaviť čas“

Táto funkcia vám umožní prístup k menu nastavení „Vozidlo“ na nastavenie niektorých funkcií.



„Bilancia prejdenej trasy“

Táto funkcia vám umožňuje zhodnotiť štýl jazdy pri predchádzajúcich cestách:

- zrýchlenia;
- radenie prevodových stupňov;
- predvídavosť;
- ...



„Prístrojová doska“

Táto funkcia vám umožňuje prístup k rôznym údajom zaznamenaným na prístrojovej doske, akými sú napríklad:

- priemerná rýchlosť;
- priemerná spotreba;
- celková vzdialenosť;
- vzdialenosť prejdená od posledného vynulovania;
- ...

R&GO: FUNKCIA TELEFONOVANIA (1/3)

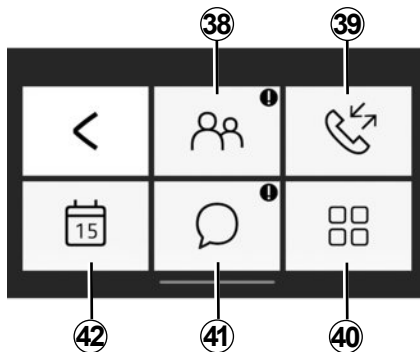

„Phone“

Do menu „Telefón“ prejdite z predvoleného úvodného zobrazenia aplikácie „R&Go“ stlačením tlačidla „Telefón“.

Menu „Telefón“ sa skladá z niekoľkých ikon:

38 prístup do telefónneho zoznamu;

39 prístup k denníku hovorov;

40 vytočenie čísla pomocou digitálnej klávesnice v závislosti od modelu telefónu;

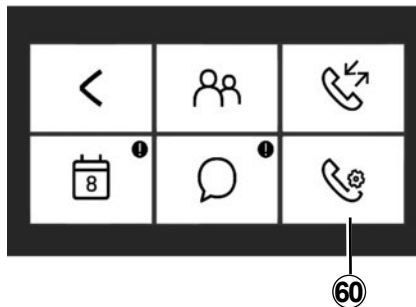

41 prístup k prijatým správam v smartfóne alebo v tablete;

42 prístup k položke „Dniár“:

60 prístup k nastaveniam menu „Telefón“ v závislosti od modelu telefónu.

Poznámka: telefonický odkaz si môžete vypočítať stlačením a podržaním tlačidla „1“ na klávesnici predného panela rádia.

Najprv stlačte a podržte tlačidlo „1“ na klávesnici predného panela rádia, aby ste mohli uložiť číslo hlasovej schránky telefónu.



„Telefónny adresár“

Stlačením ikony „Telefónny zoznam“ získate prístup k telefónnemu zoznamu v telefóne s funkciou Bluetooth®.

Po prepojení audio systému s telefónom Bluetooth® pomocou bezdrôtovej technológie Bluetooth® budú čísla z telefónneho zoznamu dostupné v aplikácii „R&Go“.

Zvoľte kontakt (ak má kontakt viacero čísel, bude potrebné vybrať číslo, na ktoré chcete volať), hovor sa spustí automaticky po stlačení čísla kontaktu.

Po prepojení adresy a kontaktu môžete spustiť navigačnú aplikáciu. Vykonáte to stlačením ikony navigácie, čím spustíte navigáciu na uloženú adresu.

Poznámka: ak chcete prechádzať zoznamom kontaktov, prejdite prstom po obrazovke smartfónu smerom nahor.

R&GO: FUNKCIA TELEFONOVANIA (2/3)



„Denník hovorov“

V denníku hovorov získajte prístup:

- k odchádzajúcim hovorom;
- k zmeškaným hovorom;
- k prichádzajúcim hovorom.

Pri zobrazení zoznamu histórie hovorov sa kontakty zobrazujú od najnovších po najstaršie.

Ak chcete prechádzať denníkom hovorov, prejdite prstom po obrazovke smartfónu smerom nahor.

Ak chcete vykonať hovor zo zoznamu denníka hovorov, zo zoznamu vyberte kontakt, na ktorých chcete zavolať.



„Nastavenia telefónu“

V závislosti od modelu telefónu vám táto funkcia umožňuje prístup k nastaveniam menu „Telefón“ a máte možnosť nastaviť niektoré možnosti.



„Vytočiť číslo“

V závislosti od modelu telefónu vám funkcia „Dial Number“ umožňuje vytočiť telefónne číslo a zavolať kontakt pomocou aplikácie „R&Go“.

Ak chcete vytočiť číslo, stlačíte tlačidlá s číslami. Po zadaní celého čísla, na ktoré chcete zavolať, hovor vykonajte stlačením

tlačidla .



„Správy“

Funkcia „Správy“ vám umožňuje čítať a/alebo počúvať textové správy prijaté počas používania aplikácie „R&Go“.

Poznámka: ak chcete prechádzať zoznamom správ, prejdite prstom po obrazovke smartfónu smerom nahor.

R&GO: FUNKCIA TELEFONOVANIA (3/3)



„Díár“

Funkcia „Díár“ vám umožňuje prístup k všetkým úlohám (stretnutiam a udalostiam v rámci dňa atď.) uloženým kalendári telefónu alebo tabletu. V prípade, že je poštová adresa priradená k udalosti, môžete spustiť navigačnú aplikáciu a využiť ju pri navigácii na dané miesto. Vykonáte to stlačením ikony navigácie, čím spustíte navádzanie na uloženú adresu.



Je vhodné, aby ste zastavili a tak vytočili číslo alebo hľadali kontakt.

R&GO: NASTAVENIA PARAMETROV (1/2)

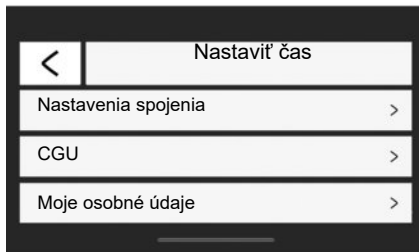

„Nastaviť čas“

Do menu nastavení prejdite z predvoleného úvodného zobrazenia aplikácie „R&Go“ stlačením tlačidla „Nastaviť čas“.

Pomocou menu „Nastaviť čas“ systému „R&Go“ možno nastaviť alebo zobrazit' nasledujúce prvky:

- automatické spustenie aplikácie R&Go po pripojení k audio systému;

- informácie o vašom používateľskom účte;
- podmienky používania;
- pripojenie k audio systému;
- návod k aplikácii;
- tlačidlo na zjednodušenie návratu do aplikácie „R&Go“;
- obnovenie základných nastavení;
- verziu aplikácie „R&Go“ nainštalovanú vo vašom telefóne;
- pripojenie Bluetooth® (automatické alebo manuálne);
- ...

„Nastavenia spojenia“

Spárovanie

Táto funkcia vám umožňuje aktivovať funkciu Bluetooth® v telefóne a vyhľadať audio-systém „MY CAR“.

„Spustenie aplikácie R&Go“

Zaškrtnite túto možnosť, aby ste zapli alebo vyplí automatické spúšťanie aplikácie, keď sa vytvorí pripojenie s audiosystémom vášho vozidla.

„CGU“

Táto možnosť umožňuje zobrazenie podmienok používania.

R&GO: NASTAVENIA PARAMETROV (2/2)

„Moje osobné údaje“

Táto možnosť vám umožňuje zobraziť informácie o ochrane osobných údajov.

„Podpora“

Táto možnosť vám umožňuje zobraziť údaje potrebné na zaistenie podpory výrobcu.

Návod

Táto funkcia vám umožní zobraziť návod k aplikácii „R&Go“.

„Základné nastavenie“

Táto možnosť vám umožňuje návrat k základným nastaveniam.

„Zapnutie informácií aplikácie R&Go“

Začiarknutím aktivujete alebo deaktivujete zobrazenie tlačidla zástupcu aplikácie. Použitie tejto funkcie vyžaduje systémovú autorizáciu. Toto tlačidlo sa zobrazuje, len ak ste mimo aplikácie „R&Go“. Po stlačení tlačidla na zjednodušenie prístupu sa otvorí aplikácia „R&Go“.

„Monitorovanie štatistických údajov“

Táto funkcia vám umožňuje aktivovať alebo deaktivovať prenos údajov do špeciálneho štatistického nástroja.

„Verzia aplikácie R&Go“

Táto možnosť vám umožňuje kontrolovať verziu vašej aplikácie.



Z bezpečnostných dôvodov nenastavujte sedadlo počas jazdy.

PORUCHY ČINNOSTI (1/3)

Opis	Možné príčiny	Riešenia
Nič nepočuť.	Mobilný telefón nie je pripojený káblom ani pripojený k multimedialnému systému. Hlasitosť je na minime alebo pauze.	Skontrolujte, či je mobilný telefón pripojený káblom alebo pripojený k multimedialnému systému. Zvýšte hlasitosť alebo vypnite pauzu.
Audiosystém nefunguje a displej nesvieti.	Audiosystém nie je pod napätím.	Zapojte audiosystém do elektriny.
	Prepálená poistka audiosystému.	Vymeňte poistku (pozrite v návode na používanie vozidla, v kapitole „Poistky“).
Audiosystém nefunguje, ale displej svieti.	Hlasitosť je nastavená na minimum.	Stlačte 17 alebo otočte 1 .
	Skrat v reproduktoroch.	Poradte sa v značkovom servise.
Z ľavého ani pravého reproduktora nevychádza žiadny zvuk, ani pri rádiu, ani CD.	Nastavenie zvukovej rovnováhy (nastavenie vľavo/vpravo) je nesprávne.	Nastavte správne zvukovú rovnováhu.
	Odpojený reproduktor.	Poradte sa v značkovom servise.
Zlý príjem rádia alebo žiadny príjem.	Vozidlo je príliš vzdialené od vysielača, na ktorý je rádio napojené (hluk a interferencie).	Nájdite iný vysielač, ktorého signál je v danej lokalite silnejší.
	Interferencie motora prekrážajú príjmu.	Poradte sa v značkovom servise.
	Anténa je poškodená alebo nie je zapojená.	Poradte sa v značkovom servise.

PREVÁDZKOVÉ PORUCHY (2/3)

Opis	Možné príčiny	Riešenia
Čas počiatočného načítania CD/CD MP3 sa zdá dlhý.	Špinavé CD.	Vyberte a vyčistite CD.
	CD MP3.	Počkajte: skenovanie CD MP3 je dlhšie.
Zobrazí sa „CD reading error“ alebo audiosystém vysunie CD/CD MP3.	Zle vložené/špinavé/poškodené/nekompaticilné CD.	Vysuňte CD/CD MP3. Vložte správne čisté/ne-poškodené/kompatibilné CD/CD MP3.
Niektoré súbory CD MP3 sa nedajú prečítať.	Súbory audio a iné ako audio boli zapísané na rovnakom CD.	Súbory audio a iné ako audio zapíšte na rôzne CD.
Audiosystém nedokáže prečítať CD MP3.	Zápis na CD bol vykonaný rýchlosťou nižšou ako 8x alebo rýchlosťou vyššou ako 16x.	Zápis CD vykonajte rýchlosťou 8x.
	Zápis na CD bol vykonaný v režime multi-sessions.	Napáľte CD v režime Disc at Once alebo napáľte CD v režime Track At Once a finalizujte disk po poslednej relácii.
Prehrávač CD MP3 je nekvalitný.	CD je čierne alebo v odtieňoch rôznych farieb, čo znižuje kvalitu prehrávania.	Kópiu zápisu CD vykonajte na biele alebo jednofarebné CD.

PORUCHY ČINNOSTI (3/3)

Opis	Možné príčiny	Riešenia
Telefón sa nemôže pripojiť do systému.	<ul style="list-style-type: none">- Váš telefón je vypnutý.- Batéria vášho telefónu je vybitá.- Váš telefón je vopred spárovaný so systémom hlasitého odposluchu „hands-free“.- Bluetooth® vášho telefónu a systému nie je zapnutý.- Telefón nie je nastavený na prijímanie žiadostí o pripojenie zo strany audio systému.	<ul style="list-style-type: none">- Zapnite telefón.- Dobite batériu svojho telefónu.- Spárujte svoj telefón so systémom „hands-free“.- Aktivujte Bluetooth® telefónu a systému.- Telefón nastavte tak, aby prijímal žiadosti o pripojenie zo strany audio systému.
Prehrávač audio Bluetooth® sa nemôže pripojiť do systému.	<ul style="list-style-type: none">- Váš prehrávač je vypnutý.- Batéria vášho prehrávača je vybitá.- Váš prehrávač je vopred spárovaný s audiosystémom.- Bluetooth® vášho prehrávača a audiosystému nie je aktívny.- Prenosný audio prehrávač nie je nastavený na prijímanie žiadostí na pripojenie zo strany audio systému.- Hudba nejde z vášho prehrávača.	<ul style="list-style-type: none">- Zapnite prehrávač.- Dobite batériu svojho prehrávača.- Spárujte svoj prehrávač s audiosystémom.- Aktivujte Bluetooth® svojho prehrávača a audiosystému.- Nastavte prehrávač, aby akceptoval požiadavku pripojenia do systému.- Podľa stupňa kompatibility s vaším telefónom, môže byť potrebné spustiť hudbu z prehrávača.
Zobrazenie správy „Slabá batéria“.	Dlhšie používanie systému hands-free vybitá rýchlejšie batériu vášho telefónu.	Dobite batériu svojho telefónu.

ABECEDNÝ REGISTER (1/2)

B

Bluetooth®..... SK.4 – SK.5

Č

čas
nastavenie..... SK.37

C

CD / CD MP3
náhodné prehrávanie..... SK.22
počúvať..... SK.21
údaje CD MP3..... SK.21
vložiť..... SK.21
vysunúť..... SK.23
zrýchlené čítanie..... SK.21
CD text..... SK.23

H

hlasové rozpoznávanie..... SK.16 – SK.17

I

i Traffic..... SK.37
ID3 tag..... SK.23

J

jazyk
zmeniť..... SK.37

K

komunikácia..... SK.35
konektor telefónu..... SK.30

N

nastavenie
audio..... SK.36

O

objem..... SK.15
oddeliť telefón..... SK.29
ovládanie..... SK.6 → SK.14

SK.60

P

pásmo FM / LW / MW..... SK.4 – SK.5
pauza..... SK.23
poruchy činnosti..... SK.57 → SK.59
prehľad hovorov..... SK.33
prídavný zdroj..... SK.24
prijat' hovor..... SK.33
pripojenie
neúspešne..... SK.31
prípojka USB..... SK.24

R

R&Go
multimediálna funkcia..... SK.47 → SK.49
rádio
automatické uloženie staníc do pamäte..... SK.18
automatický režim..... SK.18
manuálny režim..... SK.18
predvoľba staníc..... SK.18
zvoliť stanicu..... SK.18
rádio-text..... SK.38
RDS..... SK.4
register telefónu..... SK.33
rozsah komunikácie..... SK.35

Š

štart..... SK.15
štartovanie..... SK.15

S

sledované frekvencie AF-RDS..... SK.19
spárovanie telefónu..... SK.27 → SK.29
súprava na telefonovanie..... SK.5

T

tlačidlá..... SK.6 → SK.14

U

upozornenie pri používaní..... SK.2 – SK.3

ABECEDNÝ REGISTER (2/2)

V

vlnový rozsah.....	SK.18
volať.....	SK.33
výber zdroja.....	SK.15
vypnúť telefón.....	SK.32
vypnutie.....	SK.15
vypnutie zvuku.....	SK.15

W

WMA.....	SK.21
----------	-------

Z

zapojenie Bluetooth.....	SK.27 → SK.29
zrušiť telefón.....	SK.29



Sadržaj

Mjere opreza pri upotrebi	HR.2
Općeniti opis	HR.4
Predstavljanje komandi	HR.6
Način rada	HR.15
Upotreba glasovnog prepoznavanja	HR.16
Slušanje radija	HR.18
Slušanje CD-a/CD-a MP3	HR.21
Vanjski audio izvori	HR.24
Uparivanje/uklanjanje telefona s popisa uparenih uređaja	HR.27
Povezivanje/Odspajanje telefona	HR.30
Pozivanje/primanje poziva	HR.33
Podešavanja sustava	HR.36
Sustav "R&GO": Općeniti opis	HR.39
Sustav "R&GO": Funkcija navigacije	HR.45
Sustav "R&GO": Funkcija multimedije	HR.47
Sustav "R&GO": Funkcija vozila	HR.50
Sustav "R&GO": Funkcija telefona	HR.52
R&GO: Podešavanje postavki	HR.55
Smetnje u radu	HR.57

Prijevod s francuskog. Kopiranje ili prijevod, čak i djelomično, zabranjeni su bez prethodnog pismenog odobrenja proizvođača vozila.

MJERE OPREZA ZA KORISNIKE (1/2)

Obavezno slijedite dolje navedene mjere opreza prilikom upotrebe sustava iz sigurnosnih razloga ili zbog opasnosti od materijalne štete. Obavezno poštujujte zakone koji su na snazi u zemlji u kojoj se nalazite.



Mjere opreza za rukovanje audio sustavom

- Rukujte komandama (na prednjem dijelu ili na upravljaču) i pogledajte informacije na zaslonu kada to uvjeti u prometu budu dozvoljavali.
- Podesite jačinu zvuka na umjerenu razinu koja omogućuje da se čuje buka u okruženju.

Mjere opreza za opremu

- Nemojte skidati niti mijenjati sustav kako bi se izbjegla opasnost od oštećenja opreme i opekotina.
- U slučaju nepravilnosti u radu te za zahvate skidanja, kontaktirajte predstavnika proizvođača.
- Ne umećite strana tijela ili oštećene i zaprljane CD/CD MP3 diskove u čitač.
- Upotrebljavajte isključivo okrugle CD/CD MP3 diskove promjera 12 cm.
- Diskovima rukujte držeći ih za unutarnje i vanjske rubove, bez dodirivanja strane CD/CD MP3 diska na kojoj ništa nije otisnuto.
- Ne lijepite papir na CD/CD MP3.
- Prilikom dulje upotrebe, pažljivo izvadite CD/CD MP3 iz čitača jer može biti vruć.
- Nikada ne izlažite CD/CD MP3 izvoru topline ili izravnoj sunčevoj svjetlosti.
- Nemojte koristiti proizvode koji sadrže alkohol i/ili prskati tekućine na to područje.

Mjere opreza za telefon

- Postoje zakoni kojima je propisano korištenje telefona u automobilu. Oni isto tako ne dopuštaju korištenje sustava za telefoniranje u načinu rada slobodne ruke u svim situacijama u vožnji: vozač mora ostati koncentriran na vožnju.
- Telefoniranje u vožnji ometa vozača i vrlo je opasno u svim fazama korištenja (unos broja, razgovaranje, traženje unosa u imeniku...).

Održavanje prednjeg dijela

- Koristite meku krpu i, ako je potrebno, malo vode sa sapunicom. Mekom i lagano vlažnom krpom isperite, te zatim obrišite mekom suhom krpom.
- Nemojte pritiskati zaslon na prednjem dijelu i upotrebljavati proizvode na bazi alkohola.

MJERE OPREZA ZA KORISNIKE (2/2)

Opis modela, prikazan u ovoj knjižici uputstava, sastavljen je na osnovu karakteristika poznatih na dan sastavljanja ovog dokumenta. **Knjižica objedinjuje sve postojeće funkcije za opisane modele. Njihova prisutnost ovisi o modelu opreme, odabranim opcijama i zemlji prodaje. Isto tako, u ovom dokumentu mogu biti opisane i neke funkcije koje bi se tek trebale pojaviti tijekom godine. Zasloni prisutni u knjižici nisu vezani ugovornom obavezom.**

Ovisno o marki i modelu vašeg telefona, neke funkcije mogu biti djelomično ili u potpunosti nekompatibilne s multimedijским sustavom vašeg vozila.

U cijeloj knjižici, ovlaštenu zastupnik je onaj odobren od strane proizvođača.

OPĆENITI OPIS (1/2)

Uvod

Audio sustav osigurava sljedeće funkcije:

- FM (RDS) i AM radio;
- zemaljski digitalni radio (DR);
- CD/CD MP3 čitač;
- upravljanje pomoćnim audio izvorima;
- sustav za telefoniranje u načinu rada slobodne ruke Bluetooth®.

Funkcije radija i CD/CD MP3

Autoradio omogućuje slušanje radijskih postaja i reprodukciju CD u različitim audio formatima.

Radijske postaje sortirane su po frekvencijama: FM (promjena frekvencije) i AM (promjena valne duljine).

DR sustav (DAB, DAB+, T-DMB format) osigurava bolju reprodukciju zvuka.

Sustav RDS omogućuje prikaz naziva pojedinih radijskih postaja ili informacije koje emitiraju radijske postaje FM:

- informacije o općenitom stanju u prometu (TA);
- hitne poruke.

Pomoćna audio funkcija

Možete slušati svoj prijenosni audio uređaj izravno preko zvučnika u vozilu. Postoji nekoliko različitih mogućnosti spajanja prijenosnog uređaja, što ovisi o vrsti vašeg uređaja:

- utičnica USB;
- utičnica Jack;
- spajanje Bluetooth®.

Dodatne informacije o popisu kompatibilnih uređaja zatražite od ovlaštenog zastupnika.

OPĆENITI OPIS (2/2)

Funkcija telefoniranja u načinu rada slobodne ruke

Sustav za telefoniranje u načinu rada slobodne ruke Bluetooth® osigurava korištenje sljedećih funkcija bez rukovanja telefonom:

- uparivanje do 6 telefona;
- pozivanje/primanje/odbijanje poziva;
- prebacivanje popisa kontakata iz telefonskog imenika i sa SIM kartice (ovisno o telefonu);
- pregledavanje popisa poziva biranih iz sustava (ovisno o telefonu);
- pozivanje pretinca govorne pošte.



Funkcija Bluetooth®

Ova funkcija omogućuje audio sustavu da prepozna i upravlja vašim prijenosnim audio uređajem ili mobilnim telefonom putem uparivanja Bluetooth®.

Funkciju Bluetooth® možete uključiti/isključiti u izborniku "Bluetooth":

- prikažite izbornik za podešavanja pritiskom na **9**;
- odaberite "Bluetooth" okretanjem i pritiskom na **5**;
- odaberite «ON»/«Isključeno».



Vaš sustav za telefoniranje u načinu rada slobodne ruke ima za cilj olakšati komunikaciju i smanjiti faktore opasnosti, ali to ne znači da oni ne postoje. Obavezno poštujte zakone koji su na snazi u zemlji u kojoj se nalazite.

PREDSTAVLJANJE KOMANDI (1/9)

Prednji dijelovi sustava

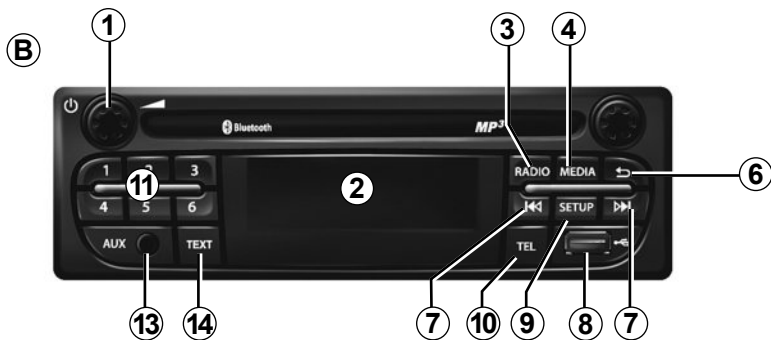
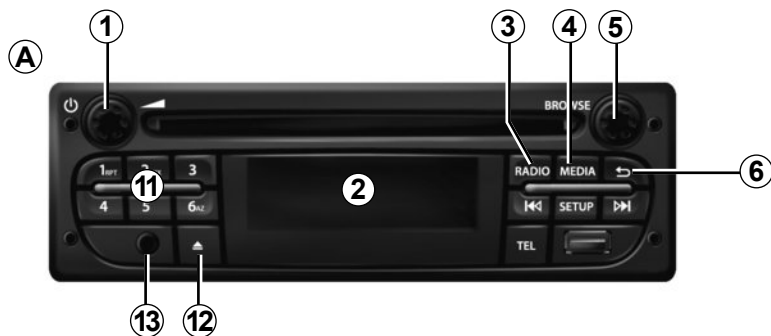

Komande ispod upravljača

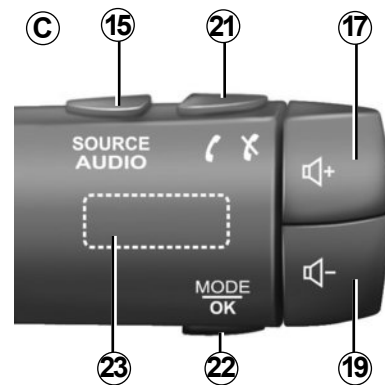

PREDSTAVLJANJE KOMANDI (2/9)

Prednji dijelovi sustava



Komande ispod upravljača

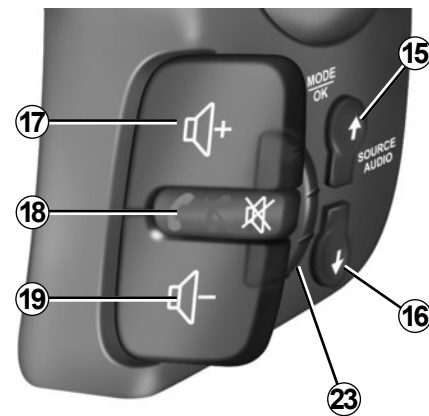
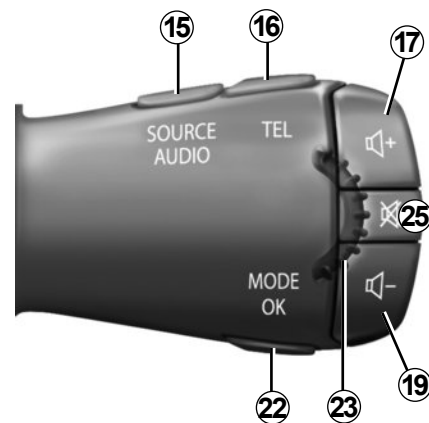

PREDSTAVLJANJE KOMANDI (3/9)

Prednji dijelovi sustava

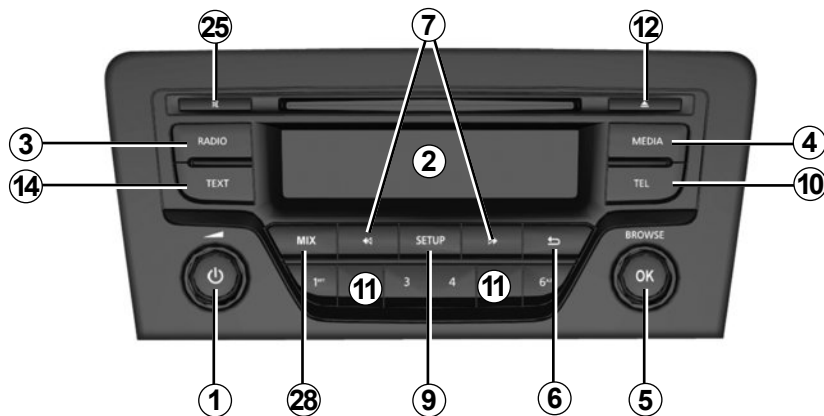
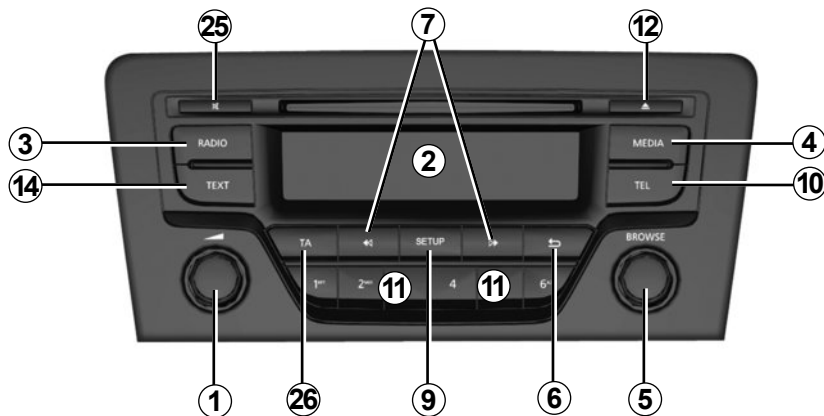

Komande ispod upravljača

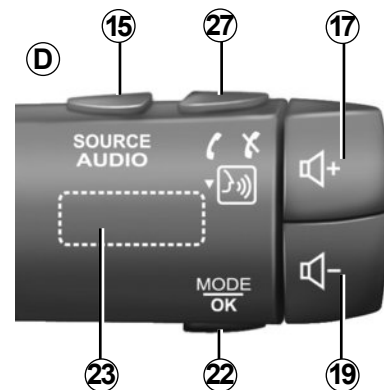

PREDSTAVLJANJE KOMANDI (4/9)

Prednji dio sustava

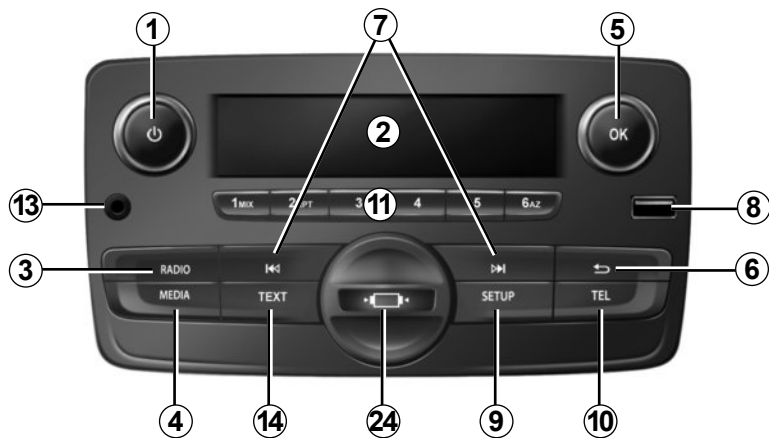

Komande kola upravljača

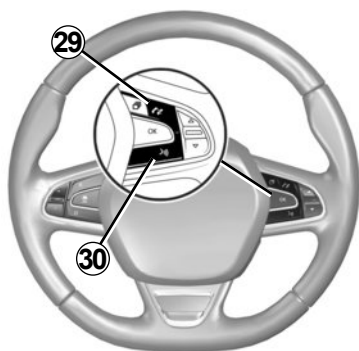

Komande kola upravljača



PREDSTAVLJANJE KOMANDI (5/9)

	Funkcija AUDIO/MULTIMEDIJA	Funkcija TELEFON
1	– Pritisak: uključivanje/isključivanje. – Okretanje: podešavanje glasnoće izvora zvuka koji se trenutno reproducira.	
2	Zaslon s informacijama.	
3	– Kratki pritisak: odabir izvora radija i valne duljine: FM1 → FM2 → DR1 → DR2 → AM. – Dugi pritisak: ažuriranje popisa radijskih postaja.	
4	Odabir željenog medija (ako je spojen): CD/CD MP3 → USB1 → USB2 → Bluetooth® prijenosni audiouređaj → AUX (Jack).	
5	– Pritisak: potvrđivanje radnje. – Okretanje: kretanje po izbornicima ili popisima.	
6	– Povratak na prethodni zaslon/prethodnu razinu prilikom kretanja po izbornicima. – Poništavanje radnje u tijeku.	
7	– Kratak pritisak: promjena pjesme (CD/CD MP3, neki prijenosni audio uređaji) ili promjena frekvencije radija. – Duži pritisak: brzo premotavanje pjesme na CD/CD MP3 pogonu naprijed/nazad na nekim audio uređajima ili prikazivanje radijskih postaja sve dok se gumb ne otpusti.	
8	USB priključak za dodatne izvore zvuka.	
9	– Kratki pritisak: pristup izborniku personaliziranog podešavanja. – Pritisnite i držite za aktiviranje funkcije "Text" (samo za prednje ploče A i B).	

PREDSTAVLJANJE KOMANDI (6/9)

	Funkcija AUDIO/MULTIMEDIJA	Funkcija TELEFON
10		<ul style="list-style-type: none"> – Kratki pritisak: pristup izborniku «Phone». – Dugi pritisak: pozivanje posljednjeg biranog broja.
		Prilikom prijema poziva: <ul style="list-style-type: none"> – kratki pritisak: odgovaranje na poziv; – dugi pritisak: odbijanje poziva.
		Za vrijeme trajanja poziva: završite poziv u tijeku.
11	Kratki pritisak: pozivanje prethodno pohranjene radijske postaje. Dugi pritisak: memoriranje radijske postaje.	
12	Izbacivanje CD/CD MP3 diska.	
13	Pomoćni ulaz.	
14	Uključuje funkciju "Text".	
15	Odaberite izvor zvuka: FM1 → FM2 → DR1 → DR2 → AM → CD/CD MP3 → USB1 → USB2 → Bluetooth® prijenosni audiouređaj → AUX (Jack).	
16		<ul style="list-style-type: none"> – Kratki pritisak: pristup izborniku "Phone". – Dugi pritisak: pozivanje posljednjeg biranog broja.
17	Povećanje glasnoće trenutnog izvora zvuka.	
18	<ul style="list-style-type: none"> – Isključenje zvuka trenutno odabranog izvora za slušanje glazbe; – isključite zvuk i pauzirajte reprodukciju CD/CD MP3, USB, Bluetooth® prijenosnog audiouređaja. 	Dugi pritisak: pozivanje posljednjeg biranog broja. Prilikom prijema poziva: <ul style="list-style-type: none"> – kratki pritisak: odgovaranje na poziv; – dugi pritisak: odbijanje poziva. Za vrijeme trajanja poziva: završite poziv u tijeku.

PREDSTAVLJANJE KOMANDI (7/9)

	Funkcija AUDIO/MULTIMEDIJA	Funkcija TELEFON
19	Smanjenje glasnoće trenutnog izvora zvuka.	
17 + 19	<p>(Samo za komande C i D)</p> <p>– Isključenje zvuka trenutno odabranog izvora radija; – isključite zvuk i pauzirajte reprodukciju CD/CD MP3, USB, Bluetooth® prijenosnog audiouređaja.</p>	
20	<p>Okretanje:</p> <ul style="list-style-type: none"> – radio: kretanje po popisu radijskih postaja; – medij: prebacivanje na prethodnu/sljedeću pjesmu. 	<p>Okretanje:</p> <ul style="list-style-type: none"> – izbornik "Telefon": kretanje po popisu.
	<p>– Kratki pritisak: potvrđivanje radnje.</p> <p>Dugi pritisak:</p> <ul style="list-style-type: none"> – vratite se na prethodni zaslon/prethodnu razinu dok se krećete izbornicima; – poništavanje radnje u tijeku. 	<p>– Kratki pritisak: potvrđivanje radnje.</p> <p>Dugi pritisak:</p> <ul style="list-style-type: none"> – vratite se na prethodni zaslon/prethodnu razinu dok se krećete izbornicima; – poništavanje radnje u tijeku.
21		<ul style="list-style-type: none"> – Kratki pritisak: pristup izborniku «Phone». – Dugi pritisak: pozivanje posljednjeg biranog broja.
		<p>Prilikom prijema poziva:</p> <ul style="list-style-type: none"> – kratki pritisak: odgovaranje na poziv; – dugi pritisak: odbijanje poziva.
		<p>Za vrijeme trajanja poziva: završite poziv u tijeku.</p>

PREDSTAVLJANJE KOMANDI (8/9)

	Funkcija AUDIO/MULTIMEDIJA	Funkcija TELEFON
22	<ul style="list-style-type: none">– Kratki pritisak: potvrđivanje radnje. Dugi pritisak: <ul style="list-style-type: none">– povratak na prethodni zaslon/prethodnu razinu tijekom kretanja po izbornicima;– poništavanje radnje u tijeku.	<ul style="list-style-type: none">– Kratki pritisak: potvrđivanje radnje. Dugi pritisak: <ul style="list-style-type: none">– povratak na prethodni zaslon/prethodnu razinu tijekom kretanja po izbornicima;– poništavanje radnje u tijeku.
23	Okretanje: <ul style="list-style-type: none">– radio: kretanje po popisu prethodno pohranjenih radijskih postaja;– medij: prebacivanje na prethodnu/sljedeću pjesmu.	Okretanje: <ul style="list-style-type: none">– izbornik «Phone»: kretanje po popisu.
24	Pokrov nosača telefona koji se skida okretanjem u smjeru suprotnom od smjera kazaljki na satu.	
25	<ul style="list-style-type: none">– Isključenje zvuka trenutno odabranog izvora za slušanje glazbe;– isključite zvuk i pauzirajte reprodukciju CD/CD MP3, USB, Bluetooth® prijenosnog audiouređaja.	
26	Uključivanje/isključivanje automatskog traženja i očitavanja informacija o stanju u prometu čim se emitiraju na pojedinim radijskim postajama u načinu rada FM ili DR.	

PREDSTAVLJANJE KOMANDI (9/9)

	Funkcija AUDIO/MULTIMEDIJA	Funkcija TELEFON
27		– Kratki pritisak: pristup izborniku "Phone".
		Prilikom prijema poziva: – kratki pritisak: odgovaranje na poziv; – dugi pritisak: odbijanje poziva.
		Za vrijeme trajanja poziva: završite poziv u tijeku.
		– dugi pritisak: uključivanje glasovnog prepoznavanja; – kratki pritisak: isključivanje glasovnog prepoznavanja.
28	Da biste aktivirali slučajnu reprodukciju svih pjesama na CD/CD MP3-u.	
29		Prilikom prijema poziva: – kratki pritisak: odgovaranje na poziv; – dugi pritisak: odbijanje poziva.
		Za vrijeme trajanja poziva: završite poziv u tijeku.
30		– Kratki pritisak: uključivanje glasovnog prepoznavanja. – kratki pritisak: isključivanje glasovnog prepoznavanja.

POKRETANJE

Pokretanje i zaustavljanje

Nakratko pritisnite kotačić **1** na prednjoj ploči audiosustava da biste uključili sustav.

Možete upotrebljavati vaš audio sustav bez pokretanja vozila. Radit će dvadeset minuta. Pritisnite kotačić **1** na prednjoj ploči audiosustava da bi sustav nastavio s radom još dvadeset minuta.

Da biste isključili audiosustav, nakratko pritisnite kotačić **1** na prednjoj ploči audiosustava.

Odabir izvora

Za pomicanje po različitim izvorima zvuka uzastopno pritišćite gumb **4** na prednjoj ploči audiosustava ili **15** na komandama na stupu upravljača. Pregledavajte audio izvore sljedećim redoslijedom: CD/CD MP3 → USB1 → USB2 → BT Streaming (Bluetooth®) → AUX.

Napomena: da biste prikazali telefonski izbornik, pritisnite gumb **10** na prednjoj ploči audiosustava ili **16**, **21** ili **27** na komandama na stupu upravljača.

Kada umetnete novi izvor medijskog sadržaja (CD/CD MP3 USB, AUX) dok je radio uključen, izvor se automatski mijenja i počinje reproduciranje medija.

Izvor radija možete odabrati pritiskom na gumb **3** na prednjoj ploči audiosustava ili **15** na komandama na stupu upravljača. Uzastopnim pritiskanjem gumba **3** na prednjoj ploči audiosustava pomičite se valnim duljinama sljedećim redoslijedom: FM1 → FM2 → DR1 → DR2 → AM → FM1 itd.

Za promjenu izvora medija i radija pritisnite gumb **15** na komandama na stupu upravljača.

Jačina zvuka

Prilagodite glasnoću tako da okrenete kotačić **1** na prednjoj ploči audiosustava ili tako da pritisnete gumb **17** ili **19** na komandama na stupu upravljača.

Na zaslonu se prikazuje «Volume», a potom trenutno postavljena vrijednost (od 00 do 31).

Isključivanje zvuka

Nakratko pritisnite gumb **18** ili **25**, ili istodobno pritisnite **17** i **19** na komandama na stupu upravljača. Na zaslonu se prikazuje poruka «UTIŠAVANJE».

Ponovno nakratko pritisnite gumb **18**, **25**, **17** ili **19** na komandama na stupu upravljača da biste nastavili reprodukciju s trenutnog izvora zvuka.

Možete i onemogućiti funkciju isključivanja zvuka tako da okrenete kotačić **1** na prednjoj ploči audiosustava.

UPOTREBA GLASOVNOG PREPOZNAVANJA (1/2)

Sustav glasovnog prepoznavanja

Vaš audio sustav omogućuje vam, putem kompatibilnog pametnog telefona, upotrebu sustava glasovnog prepoznavanja. On omogućuje glasovno upravljanje funkcijama pametnog telefona s obje ruke na upravljaču.

Napomena:

- sustav glasovnog prepoznavanja pametnog telefona omogućuje vam samo upotrebu funkcija na vašem mobitelu. Ne omogućuje vam interakciju s drugim funkcijama audiosustava kao što su autoradio, Driving eco, itd.;
- kad se upotrebljava glasovno prepoznavanje, audiosustav će upotrebljavati jezik postavljen na vašem pametnom telefonu;
- ako pokušate koristiti sustav glasovnog prepoznavanja vašeg vozila s uparenim pametnim telefonom koji nije opremljen opcijom glasovnog prepoznavanja, na zaslonu audiosustava prikazat će se poruka koja će vas na to upozoriti.

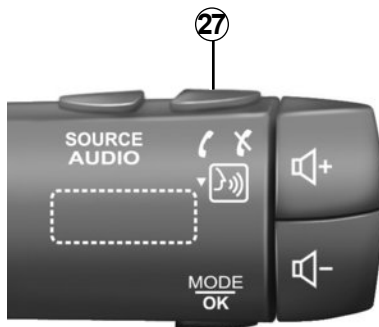

Upotreba glasovnog prepoznavanja na telefonu

Uključivanje

Za uključivanje sustava glasovnog prepoznavanja morate:

- pametnim telefonom hvatati mrežu 3G, 4G ili Wifi;
- uključite Bluetooth® funkciju na pametnom telefonu i učiniti ga vidljivim za druge uređaje (pogledajte upute za upotrebu telefona);



- upariti i povezati pametni telefon s audio sustavom (pogledajte poglavlje "Uparivanje, uklanjanje telefona s popisa uparenih uređaja");
- pritisnite i držite gumb **27** na komandama na stupu upravljača ili dodirnite gumb **30** na upravljaču.

Zvučni signal vas obavještava da je glasovno prepoznavanje uključeno.

UPOTREBA GLASOVNOG PREPOZNAVANJA (2/2)



Isključivanje

Dodirnite gumb **27** na komandama na stupu upravljača ili gumb **30** na upravljaču da biste završili sesiju glasovnog prepoznavanja.

Zvučni signal vas obavještava da je glasovno prepoznavanje isključeno.

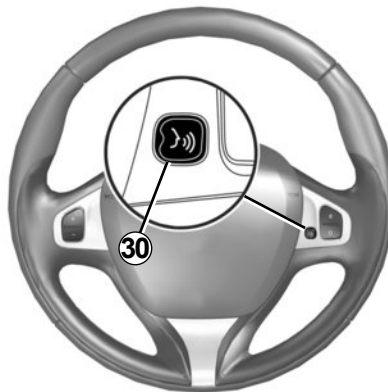

SLUŠANJE RADIJA (1/3)

Odaberite valnu duljinu

Odaberite željenu valnu duljinu (FM1, FM2, DR1, DR2, AM, FM1 itd.) uzastopnim pritiscima na gumb **3** na prednjoj ploči audiosustava.

Odabir radio postaje FM ili AM

Postoje različiti načini za odabir i traženje radijskih postaja.

Automatsko traženje

Ovaj način rada omogućuje automatsko traženje dostupnih radijskih postaja. Pritisnite i držite gumb **7** na prednjoj ploči audiosustava.

Kada otpustite gumb **7** na prednjoj ploči audiosustava, prikazuje se frekvencija najbliže radijske postaje. Radio će nastaviti biranje više ili niže frekvencije sve dok pritišćete gumb **7** na prednjoj ploči audiosustava.

Ručno traženje

Ovaj način rada omogućuje ručno pronalaženje postaja pretraživanjem frekvencija pritiskom na gumb **7** na prednjoj ploči audiosustava.

Pritisnite gumb **7** na prednjoj ploči audiosustava: frekvencija se povećava ili smanjuje.

Memoriranje radijskih postaja

Ovaj način rada omogućuje slušanje radijskih postaja koje ste prethodno memorirali.

Odaberite valnu duljinu, a zatim odaberite radijsku postaju na jedan od gore navedenih načina.

Da biste pohranili postaju, pritisnite i držite jedan od gumbi na tipkovnici na prednjoj ploči audiosustava **11** i držite tako dok ne začujete zvučni signal.

Možete memorirati do šest stanica za svaku valnu duljinu.

Da biste pozvali pohranjene postaje, na kratko pritisnite jedan od gumbi na tipkovnici **11**.

Odabir prema nazivu radijske postaje (FM / DR)

Da biste odabrali radijsku postaju, okrenite kotačić **5** na prednjoj ploči audiosustava ili **20** ili **23** na komandama na stupu upravljača.

Taj popis obuhvaća do 100 radijskih postaja s najjačim signalom u području u kojem se nalazite.

Za prikaz najnovijih radijskih postaja ažurirajte popis radijskih postaja (FM ili DR). Pogledajte članak "Ažuriranje popisa radijskih postaja (FM ili DR)" u ovom poglavlju.

SLUŠANJE RADIJA (2/3)

Podešavanja autoradija

Izbornik s postavkama možete prikazati tako da pritisnete gumb **9** na prednjoj ploči audiosustava, a zatim odaberete "Radio" tako da okrenete i pritisnete kotačić **5** na ploči. Raspoložive su sljedeće funkcije:

- "TA";
- "DR prekid...";
- "Ref FM pop";
- "Ref DR pop".

"TA"

Dok je ova funkcija uključena vaš audio sustav omogućuje automatsko traženje i slušanje informacija o stanju u prometu kada ih postaje emitiraju radijske postaje u načinu rada FM ili DR.

Napomena: ta značajka nije dostupna za valnu duljinu AM.

Odaberite postaju koja emitira informacije i nakon toga, po želji, neki drugi izvor slušanja.

Informacije o stanju u prometu emitiraju se automatski i imaju prednost pred ostalima neovisno o izvoru slušanja.

Za uključivanje ili isključivanje ove značajke pogledajte odlomak "Postavke radija" u poglavlju "Postavke sustava".

"DR prekid..." (vijesti)

Dok je uključena, ova funkcija omogućuje automatsko slušanje informacija u trenutku njihova emitiranja na pojedinim "FM" ili "DR" radijskim postajama.

Ako zatim odaberete druge izvore, emitiranje odabrane vijesti prekinut će reprodukciju drugih izvora.

Za uključivanje ili isključivanje ove funkcije pogledajte članak "DR prekid..." u poglavlju "Podešavanja sustava".

"Ref FM pop"

Ova vam značajka omogućuje ažuriranje svih FM postaja na području u kojem se nalazite.

- Izbornik s postavkama možete prikazati tako da pritisnete gumb **9** na prednjoj ploči audiosustava, a zatim odaberete "Radio" tako da okrenete i pritisnete kotačić **5** na ploči.
- Odaberite "Ref FM pop" tako da okrenete i pritisnete kotačić **5** na prednjoj ploči audiosustava.

Započinje automatsko ažuriranje postaja FM u području. Na zaslonu će se prikazati poruka "Ažuriranje FM popisa".

Kada završi automatsko pretraživanje frekvencija, na zaslonu će se prikazati poruka "FM popis je ažuriran".

Napomena: ako je odabran neki drugi izvor, ažuriranje FM radijskih postaja nastavlja se u pozadini.

Da biste se prebacili s jedne pohranjene frekvencije na drugu, pritisnite neki od gumbi na tipkovnici **7** na prednjoj ploči audiosustava.

Napomena: popis radijskih postaja FM možete ažurirati i tako da pritisnete i držite gumb **3** na prednjoj ploči audiosustava.

SLUŠANJE RADIJA (3/3)

“Ref DR pop”

Ova vam značajka omogućuje ažuriranje svih DR postaja na području u kojem se nalazite.

- Izbornik s postavkama možete prikazati tako da pritisnete gumb **9** na prednjoj ploči audiosustava, a zatim odaberete “Radio” tako da okrenete i pritisnete kotačić **5** na ploči.
- Odaberite “Ref DR pop” tako da okrenete i pritisnete kotačić **5** na prednjoj ploči audiosustava.
- započinjete automatsko ažuriranje popisa postaja digitalnog zemaljskog radija na području u kojem se nalazite. Na zaslonu će se prikazati poruka “Ažuriranje DR popisa”.

Kada završi automatsko pretraživanje frekvencija, na zaslonu će se prikazati poruka “DR popis je ažuriran”.

Napomena: popis radijskih postaja DR možete ažurirati i tako da pritisnete i držite gumb **3** na prednjoj ploči audiosustava.

Odabir postaje

Odaberite željenu valnu duljinu (FM1, FM2, DR1, DR2 ili AM) tako da uzastopno pritisćete gumb **3** na prednjoj ploči audiosustava.

- Okrenite kotačić **5** na prednjoj ploči audiosustava ili **20** ili **23** na komandama na stupu upravljača da biste se pomicali radijskim postajama na popisu FM/DR ili radijskim frekvencijama AM.
- Pritisnite gumb **7** na prednjoj ploči audiosustava da biste se pomicali frekvencijama FM/AM ili radijskim postajama DR.

Prikaz radijskih tekstualnih poruka

Da biste prikazali tekstni izbornik, nakratko pritisnite gumb **14** na prednjoj ploči audiosustava ili pritisnite i držite gumb **9** na ploči. Raspoložive su sljedeće funkcije:

- “Radiotext”;
- “EPG”.

Napomena: ako nijedna informacija nije dostupna, na zaslonu se prikazuje poruka “Nema poruka”.

Tekstne informacije “Radiotext” (FM)

Neke FM radijske postaje emitiraju tekstualne informacije koje se odnose na program koji se sluša (npr.: naziv pjesme, ime izvođača).

Napomena: ove informacije dostupne su samo na određenim radijskim postajama.

Vodič programa “EPG” (DR)

Dok je ova funkcija uključena vaš audio sustav omogućuje prikazivanje programa sljedećih emisija tog dana postaje.

Napomena: ove su informacije dostupne samo za tri sljedeća vremenska razdoblja za odabranu postaju.

SLUŠANJE MEDIJA CD, CD MP3 (1/3)

Značajke čitljivih formata

Čitaju se samo datoteke s ekstenzijom CDA/MP3.

Ako neki CD istovremeno sadrži audio datoteke CD i komprimirane audio datoteke, komprimirane audio datoteke neće se uzeti u obzir.

Napomena: neke zaštićene datoteke (autorska prava) možda se neće moći čitati.

Napomena: preporučujemo da upotrijebite manje od 64 znakova i ne upotrebljavate posebne znakove u nazivima mapa i datoteka da bi bile čitljivije.

Održavanje CD/CD MP3

Nikada nemoj izlagati CD/CD MP3 izvorima topline ili izravnoj sunčevoj svjetlosti kako biste sačuvali kvalitetu čitanja.

Za čišćenje CD/CD MP3 diskova upotrebljavajte meku krpu trljajući od sredine prema rubu CD-a.

Općenito, pogledajte savjete za održavanje i skladištenje proizvođača CD.

Napomena: neki izgrebeni ili zaprljani CD-i možda se neće moći čitati.

Umetnite CD/CD MP3

Pogledajte poglavlje "Mjere opreza za korištenje".

Provjerite da drugi CD nije u čitaču pa umetnite CD s otisnutom stranom okrenutom prema gore.

Slušanje CD/CD MP3

Umetanjem CD/CD MP3 (otisnuta strana prema gore), audio sustav automatski prelazi na izvor CD/CD MP3 počevši sa čitanjem prve pjesme.

Ako je audio sustav ugašen, umetanjem CD/CD MP3 uključuje se audio sustav i počinje čitanje CD/CD MP3. Ako kontakt nije uključen, audio sustav neće se uključiti.

Ako slušate radio, a u uređaju za reprodukciju nalazi se CD/CD MP3, možete birati hoćete li slušati CD/CD MP3 pritiskom na gumb **4** na prednjoj ploči audiosustava ili na **15** na kontrolama na stupu upravljača. Čitanje počinje čim audio sustav prijeđe na izvor CD/CD MP3.

Traženje pjesme

Nakratko pritisnite gumb **7** na prednjoj ploči audiosustava ili okrenite kotačić **20** ili **23** na komandama na stupu upravljača da biste promijenili zvučni zapis.

Ubrzano čitanje

Pritisnite i držite gumb **7** na prednjoj ploči audiosustava da biste brzo premotavali prema naprijed ili natrag.

Reprodukcija se nastavlja nakon otpuštanja tipke.

SLUŠANJE MEDIJA CD, CD MP3 (2/3)



Nasumično čitanje "Mix"

Dok je CD/CD MP3 umetnut, pritisnite gumb "1" ili "2" na tipkovnici audiosustava ili pritisnite gumb **28** na prednjoj ploči audiosustava da biste omogućili nasumičnu reprodukciju svih zvučnih zapisa na mediju CD/CD MP3.

Na zaslonu se prikazuje simbol "MIX". Odmah se nasumično odabire neka pjesma. Uređaj nasumično prebacuje s jedne na drugu pjesmu.

Da biste onemogućili, ponovno pritisnite gumb "1" ili "2" na tipkovnici audiosustava ili pritisnite gumb **28** na prednjoj ploči audiosustava. Kontrolno svjetlo "MIX" se gasi.

Gašenjem audio sustava i izbacivanjem medija CD/CD MP3 automatski se isključuje nasumična reprodukcija.

Napomena: na CD MP3, nasumična reprodukcija provodi se u mapi iz koje se trenutno reproducira sadržaj. Promijenite mapu za pokretanje nasumične reprodukcije njenog sadržaja.

Ponavljanje "RPT"

Ova vam funkcija omogućuje ponavljanja zapisa koji se reproducira.

Dok je CD/CD MP3 umetnut, pritisnite gumb "1" ili "2" na tipkovnici audiosustava da biste omogućili funkciju ponavljanja. Na zaslonu se prikazuje simbol "RPT".

Da biste je onemogućili, ponovno pritisnite gumb "1" ili "2" na tipkovnici. Kontrolno svjetlo "RPT" se gasi.

Napomena: ako je uključena nasumična reprodukcija, isključit će se nakon uključivanja funkcije ponavljanja. Kontrolno svjetlo "MIX" se gasi, a svjetlo "RPT" se pali.

SLUŠANJE MEDIJA CD, CD MP3 (3/3)

Pauza

Da biste privremeno isključili zvuk, zajedno pritisnite gumb **17** i **19** ili nakratko pritisnite gumb **18** ili **25** na komandama na stupu upravljača.

Ta se funkcija isključuje ako promijenite glasnoću ili izvor ili u slučaju automatskog emitiranja vijesti.

Prikaz tekstualnih informacija (CD-Text ili ID3 oznaka)

Nakratko pritisnite gumb **14** ili pritisnite i držite gumb **9** na prednjoj ploči audiosustava da biste se pomicali podacima ID3 oznaka (ime izvođača, naziv albuma, proteklo vrijeme, naziv pjesme).

Da biste prikazali sve informacije ID3 oznaka na jednoj stranici, pritisnite i držite gumb **14** na prednjoj ploči audiosustava.

Izbacivanje CD/CD MP3

Da biste izbacili CD/CD MP3 iz reproduktora, pritisnite gumb **12** na prednjoj ploči audiosustava.

Napomena: ako izbačeni disk ne izvadite u roku 20 sekundi, CD čitač će ga automatski ponovno umetnuti.

POMOĆNI AUDIO IZVORI (1/3)

Vaš audio sustav ima ulaze za povezivanje jednog ili više vanjskih audio izvora (USB ključa, MP3 uređaja, Bluetooth® prijenosnog uređaja itd.).

Na raspolaganju vam je više mogućnosti povezivanja prijenosnog uređaja:

- utičnica(e) USB;
- utičnica Jack ;
- spajanje Bluetooth®.

Napomena: formati pomoćnog izvora zvuka obuhvaćaju MP3, WMA i AAC.

Utičnica(e) USB

Spajanje

Priključite USB memorijski pogon u USB priključak.

Nakon priključivanja utičnice uređaja , automatski se prikazuje zapis čija reprodukcija je u tijeku.

Upotreba USB memorijskog pogona

Reprodukcija prve audio mape pokreće se automatski.

Da biste pristupili hijerarhiji izvora zvuka, okrenite ili pritisnite kotačić **5** na prednjoj ploči audiosustava, ili **20** ili **25** na komandi stupa upravljača.

Napomena:

- nasumična reprodukcija radi na isti način za USB memorijski pogon kao za CD MP3. Informacije o funkciji "Nasumična reprodukcija" možete pronaći u poglavlju "Slušanje CD /CD MP3".
- funkcija ponavljanja radi na isti način za USB memorijski pogon kao i za CD MP3. Informacije o funkciji "Ponavljanje" možete pronaći u poglavlju "Slušanje CD /CD MP3".

Punjenje preko USB priključka

Nakon priključivanja utikača USB prijenosnog reproduktora zvuka u priključak USB multimedijskog sustava, možete puniti ili ponovno napuniti bateriju tijekom upotrebe.

Napomena: neki uređaji se ne pune ili održavaju razinu punjenja akumulatora kada su povezani na USB priključak audio sustava.

POMOĆNI AUDIO IZVORI (2/3)

Utičnica Jack

Spajanje

Pomoću odgovarajućeg kabela (ne isporučuje se), priključite priključak Jack pomoćnog ulaza **13** na prednjoj ploči audiosustava s utikačem za naglavne slušalice prijenosnog reproduktora zvuka (obično je to priključak Jack od 3,5 mm).

Napomena: pjesmu ne možete odabrati direktno putem audio sustava. Pjesmu morate odabrati izravno na svom prijenosnom audio uređaju dok je vozilo zaustavljeno.

Upotreba

Na zaslonu audio sustava prikazuje se samo tekstna poruka "AUX". Ne prikazuju se ime izvođača ili naziv pjesme.

Napomena: upute za prilagodbu osjetljivosti priključka Jack, potražite u odjeljku "Postavke sustava".

Audio reprodukcija Bluetooth®

Da biste mogli upotrebljavati Bluetooth® digitalni uređaj, morate ga upariti s vozilom prilikom prve upotrebe (pogledajte informacije u članku "Funkcija Bluetooth®" u poglavlju "Općeniti opis").

Uparivanje omogućuje audio sustavu da prepozna i upamti Bluetooth® digitalni uređaj.

Napomena: ako vaš Bluetooth® digitalni uređaj posjeduje funkcije telefoniranja i prijenosnog audio uređaja, uparivanje jedne od ovih funkcija automatski dovodi do uparivanja druge.

Spajanje

Na već uparenom uređaju napravite sljedeće:

- Omogućite Bluetooth® na prijenosnom reproduktoru zvuka i učinite ga vidljivim ostalim uređajima (pogledajte knjižicu uputa za reproduktor zvuka).
- Odaberite izvor zvuka Bluetooth® tako da pritisnete gumb **4** na prednjoj ploči audiosustava ili gumb **15** na komandama na stupu upravljača.



Rukujte prijenosnim audio uređajem kada vam to uvjeti u prometu dozvoljavaju.

Pospremite prijenosni audio uređaj dok vozite (postoji opasnost od izbacivanja u slučaju naglog kočenja ili udarca).

POMOĆNI AUDIO IZVORI (3/3)

Upotreba

Vaš prijenosni audio uređaj mora biti spojen na audio sustav kako biste mogli pristupiti svim njegovim funkcijama.

Napomena: povezivanje digitalnog uređaja s audio sustavom nije moguće ako digitalni uređaj prethodno nije uparen.

Nakon povezivanja digitalnog prijenosnog Bluetooth® uređaja, njime možete upravljati putem audio sustava.

Da biste pauzirali zvučni zapis, pritisnite gumb **25** ili **18** ili istovremeno pritisnite gumb **17** ili **19** na komandama na stupu upravljača (pritisnite ponovno za nastavak reprodukcije).

Pritisnite gumb **7** na prednjoj ploči audiosustava ili okrenite kotačić **20** ili **23** na komandi stupa upravljača da biste prešli na sljedeći ili prethodni zapis.

Napomena:

- broj dostupnih funkcija promjenjiv je i ovisi o vrsti prijenosnog audiouređaja i njegovoj kompatibilnosti s audiosustavom;
- ako se radi o nekom posebnom slučaju, pogledajte knjižicu uputstava za opremu kako biste završili postupak povezivanja.



Rukujte prijenosnim audio uređajem kada vam to uvjeti u prometu dozvoljavaju.

Pospremite prijenosni audio uređaj dok vozite (postoji opasnost od izbacivanja u slučaju naglog kočenja ili udarca).

UPARIVANJE, UKLANJANJE TELEFONA S POPISA UPARENIH UREĐAJA (1/3)

Spajanje Bluetooth®

Da biste uključili funkciju Bluetooth® u sustavu, pritisnite gumb **9** na prednjoj ploči audiosustava, zatim odaberite "Bluetooth" tako da okrenete i pritisnete kogačić **5** na prednjoj ploči audiosustava, a potom odaberite "ON" ili "Isključeno".

Uparivanje telefona

Da biste mogli upotrebljavati sustav slobodne ruke, uparite svoj Bluetooth® telefon s audiosustavom. Provjerite jesu li audiosustav i vaš telefon uključeni, je li funkcija Bluetooth® uključena na telefonu i je li njezin status postavljen na "Vidljivo" (pogledajte knjižicu uputa za telefon).

Uparivanje audiosustavu omogućuje prepoznavanje i pohranjivanje telefona.

Možete upariti do pet telefona, ali istovremeno samo jedan može biti povezan s audiosustavom.

Uparivanje možete učiniti putem audiosustava i/ili telefona.

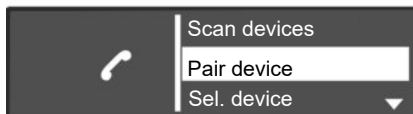

Uparivanje Bluetooth® telefona s audiosustavom s audiosustava

Ovaj vam način omogućuje pretraživanje pomoću funkcije Bluetooth® na audiosustavu.

Za uparivanje telefona pomoću ovog načina učinite sljedeće:

- Postavke telefona možete prikazati tako da pritisnete gumb **10** na prednjoj ploči audiosustava ili **16**, **21** ili **27** na kontrolama na stupu upravljača.

- Odaberite "Scan devices" tako da okrenete i pritisnete kogačić **5** na prednjoj ploči audiosustava ili **20** ili **23** na kontrolama na stupu upravljača.

Započinje traženje Bluetooth® uređaja u blizini (traženje može potrajati do šezdeset sekundi). Poruka "Traženje u tijeku..." prikazuje se na zaslonu audiosustava.

- Odaberite telefon koji želite upariti tako da okrenete i pritisnete kogačić **5** na prednjoj ploči audiosustava.
- kada se poruka "Povezano" prikazuje na zaslonu audio sustava, Bluetooth® uređaj automatski se pohranjuje u memoriju i povezuje s vozilom.

Nakon šezdeset sekundi, ako uparivanje ne uspije, ponovite ove radnje. Dodatne informacije potražite u knjižici uputa telefona.

UPARIVANJE, UKLANJANJE TELEFONA S POPISA UPARENIH UREĐAJA (2/3)

Uparivanje Bluetooth® telefona s audiosustavom s telefona

Taj način omogućuje pretraživanje pomoću funkcije Bluetooth® na telefonu.

Da biste telefon uparili na taj način, poduzmite sljedeće korake:

- Postavke telefona možete prikazati tako da pritisnete gumb **10** na prednjoj ploči audiosustava ili **16**, **21** ili **27** na kontrolama na stupu upravljača.
- Odaberite "Pair device" tako da okrenete i pritisnete kotačić **5** na prednjoj ploči audiosustava ili **20** na komandama na stupu upravljača.
- Na zaslonu sustava prikazuje se poruka "Ponovite unos Pina" i započinje odbrojavanje od 60 sekundi.

Audiosustav sada je jednu minutu vidljiv drugim Bluetooth® uređajima.

- Potražite audiosustav naziva "MY CAR" ili "R&Go Multimedia" pomoću telefona, a zatim ga odaberite (pogledajte knjižicu uputa za telefon).

Na telefonu se prikazuje poruka "Sustav MY CAR je povezan" ili "R&Go Multimedia", što znači da je vaš audiosustav uparen i povezan s telefonom.

Poruka "R&Go Multimedia" prikazuje se na zaslonu samo ako je aplikacija R&Go instalirana na vaš pametni telefon i povezana s audiosustavom.

U slučaju neuspješnog uparivanja, zaslon audiosustava vraća se na glavni izbornik.

Ako je maksimalni broj telefona uparen s audiosustavom, morate poništiti uparivanja postojećeg telefona prije uparivanja novog (pogledajte članak "Uklanjanje telefona s popisa uparenih uređaja" u ovom poglavlju).



Iz sigurnosnih razloga ove zavhate vršite dok je vozilo zaustavljeno.



Vaš sustav za telefoniranje u načinu rada slobodne ruke ima za cilj olakšati komunikaciju i smanjiti faktore opasnosti, ali to ne znači da oni ne postoje. Obavezno poštujte zakone koji su na snazi u zemlji u kojoj se nalazite.

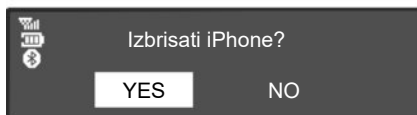

Uklanjanje telefona s popisa uparenih uređaja

Uklanjanje omogućuje brisanje telefona iz memorije audiosustava.

Da biste telefon uklonili ili izbrisali s popisa uparenih uređaja u memoriji audiosustava, poduzmite sljedeće korake:

- Postavke telefona možete prikazati tako da pritisnete gumb **10** na prednjoj ploči audiosustava ili **16**, **21** ili **27** na kontrolama na stupu upravljača.

- Odaberite izbornik "Izbr. uređaj" tako da okrenete i pritisnete kogačić **5** na prednjoj ploči audiosustava ili **20** na komandama na stupu upravljača.
- Odaberite telefon koji želite maknuti s popisa uparenih telefona tako da okrenete i pritisnete kogačić **5** na prednjoj ploči audiosustava ili **20** na komandama na stupu upravljača.

Prikazuje se poruka na zaslonu audiosustava u kojoj se od vas traži da potvrdite i unesite odabir.

- Okrenite i pritisnite kogačić **5** na prednjoj ploči audiosustava ili **20** na komandama na stupu upravljača da biste odabrali "YES".

Napomena: uklanjanjem telefona s popisa uparenih uređaja brišu se svi kontakti s popisa kontakata i popisa poziva audiosustava koji je sinkroniziran s telefonom.

POVEZIVANJE, ODSPAJANJE TELEFONA (1/3)

Povezivanje uparenog telefona

Vaš telefon mora biti povezan sa sustavom za telefoniranje u načinu rada slobodne ruke za pristup svim ovim funkcijama.

Nijedan telefon ne može se povezati sa sustavom za telefoniranje u načinu rada slobodne ruke ako prethodno s njim nije uparen.

Pogledajte članak “Uparivanje telefona” u poglavlju “Uparivanje telefona/Uklanjanje telefona s popisa uparenih uređaja”.

Napomena: Bluetooth® povezivanje na telefonu mora biti uključeno i postavljeno na “vidljivo”.

Automatsko povezivanje

Čim se uključi kontakt na vozilu, audio sustav traži uparene telefone u blizini.

Napomena: prioritetni telefon je onaj koji je posljednji povezan s vozilom.

Traženje se nastavlja sve dok se ne pronađe uparen telefon (ovo traženje može potrajati do 5 minuta).

Napomena: više podataka o kompatibilnim telefonima zatražite od predstavnika marke ili pogledajte internetsku stranicu proizvođača ako je ima.

Napomena:

- kod uključenog kontakta, povezivanje vašeg telefona može se provesti automatski. Možda ćete morati uključiti funkciju automatskog Bluetooth® povezivanja vašeg telefona sa sustavom slobodne ruke. Za to, pogledajte knjižicu uputstava za telefon;
- prilikom ponovnog spajanja, a u slučaju prisutnosti dva uparena telefona na području prijema sustava slobodne ruke, posljednji povezan telefon imat će prioritet ako se nalazi izvan vozila i u dometu sustava slobodne ruke.

Napomena: ako u trenutku povezivanja s vašim sustavom za telefoniranje u načinu rada slobodne ruke već razgovarate na telefon, telefon će se automatski povezati i razgovor će biti prebačen na zvučnike.

POVEZIVANJE, ODSPAJANJE TELEFONA (2/3)

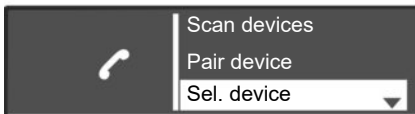

Ručno povezivanje (promjena spojenog telefona)

Pritisnite gumb **10** na prednjoj ploči audio-sustava ili **16, 21** ili **27** na komandama na stupu upravljača da biste prikazali izbornik s postavkama telefona, a zatim odaberite izbornik "Sel. device". Prikazuje se popis već uparenih telefona. Na popisu odaberite telefon koji želite povezati i potvrdite tako da okrenete ili pritisnete kotačić **5** na prednjoj ploči audiosustava ili **20** na komandama na stupu upravljača.

Poruka vas obavještava da je telefon povezan.

Napomena: ako je neki telefon već spojen prilikom promjene telefona na popisu već uparenih telefona, postojeća veza automatski se prekida.

Neuspjelo povezivanje

U slučaju neuspjelog povezivanja provjerite:

- je li vaš telefon uključen;
- da baterija vašeg telefona nije ispražnjena;
- vaš je telefon već uparen s audiosustavom;
- Bluetooth® je sada omogućen na vašem telefonu i audiosustavu.
- je li telefon konfiguriran za prihvaćanje zahtjeva za povezivanje s audio sustavom.

Napomena: duža upotreba sustava za telefoniranje u načinu rada slobodne ruke brže prazni bateriju vašeg telefona.

POVEZIVANJE, ODSPAJANJE TELEFONA (3/3)

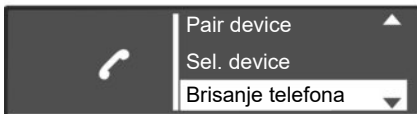

Odspajanje telefona

Za odspajanje telefona možete:

- isključiti funkciju Bluetooth® na audio sustavu;
- isključiti funkciju Bluetooth® na telefonu;
- izbrisati upareni telefon putem audio sustava. Pogledajte članak “Uklanjanje telefona s popisa uparenih uređaja” u poglavlju “Uparivanje i uklanjanje telefona s popisa uparenih uređaja”.

Isključivanje telefona također uzrokuje odspajanje telefona.

Nakon toga na zaslonu audio sustava prikazuje se poruka kojom se potvrđuje odspajanje telefona.

Napomena: ako u trenutku odspajanja telefona razgovarate, razgovor će automatski biti prebačen na vaš telefon.

Za isključivanje funkcije Bluetooth® na audio sustavu, pogledajte članak “Funkcija Bluetooth®” u poglavlju “Općeniti opis”.

Upute za onemogućavanje funkcije Bluetooth® na pametnom telefonu potražite u knjižici uputa telefona.

Da biste uklonili telefon s popisa uparenih uređaja Bluetooth®, pogledajte informacije u odlomku “Uklanjanje telefona s popisa uparenih uređaja” u poglavlju “Uparivanje telefona/uklanjanje telefona s popisa uparenih uređaja”.

POZIVANJE, PRIMANJE POZIVA (1/3)

Pozivanje broja iz telefonskog imenika

Popis kontakata automatski se učitava u audiosustav nakon uparivanja telefona.

Da biste prikazali izbornik "Phone", pritisnite gumb **10** na prednjoj ploči audiosustava ili **16, 21** ili **27** na komandama na stupu upravljača, a zatim odaberite izbornik "Tel. imenik" tako da okrenete i pritisnete kotačić **5** na prednjoj ploči audiosustava ili **20** na komandama na stupu upravljača. Popis kontakata prikazat će se na zaslonu audiosustava. Na popisu odaberite kontakt kojem želite uputiti poziv, a zatim potvrdite pritiskom na kotačić **5** na prednjoj ploči audiosustava ili **20** na komandama na stupu upravljača da biste uputili poziv.

Napomena: da biste se vratili na prethodni zaslon, pritisnite gumb **6** na prednjoj ploči audiosustava.

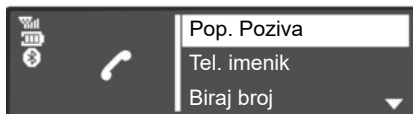

Pozivanje kontakta iz zapisnika poziva

Pritisnite gumb **10** na prednjoj ploči audiosustava ili **16, 21** ili **27** na komandama na stupu upravljača da biste prikazali zapisnik poziva, a zatim odaberite izbornik "Pop. Poziva".

Odaberite naslov "Birani", "Primljeni" ili "Propušteni". Zapisnik poziva prikazati će se na zaslonu audiosustava. Odaberite kontakt ili broj na koji želite uputiti poziv, a zatim potvrdite pritiskom na kotačić **5** na prednjoj ploči audiosustava ili **20** na komandama na stupu upravljača da biste uputili poziv.

Pozivanje unosnom broja

Pritisnite gumb **10** na prednjoj ploči audiosustava ili **16, 21** ili **27** na komandama na stupu upravljača da biste prikazali izbornik telefona, a zatim odaberite izbornik "Biraj broj".

Željeni broj unesite pomoću numeričke tipkovnice okrećući i pritišćući kotačić **5** na prednjoj ploči audiosustava ili **20** na komandama na stupu upravljača.

Kada upišete broj, odaberite  kako biste ga pozvali.

Zadnji birani broj možete pozvati tako da pritisnete i držite gumb **10** na prednjoj ploči audiosustava ili **16, 18** ili **21** na kontrolama na stupu upravljača.



Preporučljivo je zaustaviti vozilo prilikom unosa broja ili traženja kontakta.

POZIVANJE, PRIMANJE POZIVA (2/3)

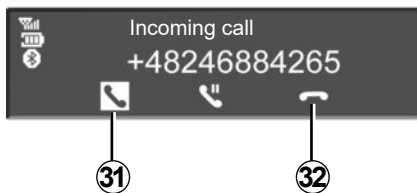

Primanje poziva

Prilikom primanja poziva broj pozivatelja prikazuje se na zaslonu audiosustava (ta funkcija ovisi o opcijama na koje ste pretplaćeni kod mobilnog operatera).

Ako se broj pozivatelja nalazi u jednom od imenika, prikazuje se ime kontakta umjesto broja.

Ako je broj pozivatelja skriven, prikazat će se poruka "Skriveni broj" na zaslonu audiosustava.

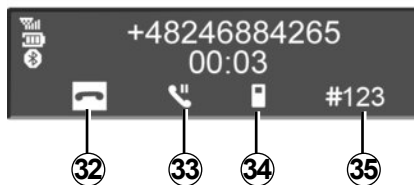

Da biste prihvatili dolazni poziv, pritisnite gumb **10** na prednjoj ploči audiosustava ili **18**, **21** ili **27** na komandama na stupu upravljača ili **29** na stupu upravljača. Dolazni poziv možete prihvatiti i odabirom ikone **31** tako da okrenete i pritisnete kotačić **5** na prednjoj ploči audiosustava ili **20** na komandama na stupu upravljača.

Da biste odbili dolazni poziv, pritisnite i držite gumb **10** na prednjoj ploči audiosustava ili **18**, **21** ili **27** na komandama na stupu upravljača ili **29** na stupu upravljača. Dolazni poziv možete odbiti i odabirom ikone **32** tako da okrenete i pritisnete kotačić **5** na prednjoj ploči audiosustava ili **20** na komandama na stupu upravljača.

POZIVANJE, PRIMANJE POZIVA (3/3)



Za vrijeme trajanja poziva

Možete:

- Okrenite gumb **1** na prednjoj ploči audiosustava ili pritisnite **17** ili **19** na komandama na stupu upravljača da biste prilagodili glasnoću.
- Poziv prekinite pritiskom na gumb **10** na prednjoj ploči audiosustava ili **18**, **21** ili **27** na kontrolama na stupu upravljača ili **29** na upravljaču.
- Potvrdite tako da pritisnete kotačić **5** na prednjoj ploči audiosustava ili **20** na komandama na stupu upravljača.

Da biste odabrali željenu ikonu, okrenite kotačić **5** na prednjoj ploči audiosustava ili pritisnite **20** na komandama na stupu upravljača, a zatim potvrdite tako da okrenete kotačić **5** na prednjoj ploči audiosustava ili kotačić **20** na komandama na stupu upravljača.

Možete učiniti sljedeće:

- poziv završite odabirom **32**;
- razgovor prebacite s audio sustava na telefon tako da odaberete **34**;
- poziv stavite na čekanje odabirom **33**;
- odaberite **31** da biste nastavili poziv na čekanju;
- razgovor prebacite s telefona na audio sustav odabirom **36**;
- tipkovnicom vašeg telefona možete upravljati sa sustava tako da odaberete **35**.

Sustav omogućuje upravljanje funkcijom dvostrukog poziva dok je telefon spojen (ovisno o pretplati).

PODEŠAVANJA SUSTAVA (1/3)

Audio podešavanja

Prikažite izbornik s postavkama tako da pritisnete gumb **9** na prednjoj ploči audiosustava. Odaberite "Priprema Zvuk" tako da okrenete i pritisnete kotačić **5** na prednjoj ploči audiosustava. Dostupna su sljedeća podešavanja:

- «Zvučni»;
- «AUX ulaz»;
- «Brza glas.»;
- «Poj. basa»;
- «Post.».

Zvuk

Odaberite "Zvučni" i pritisnite kotačić **5** da biste pristupili raznim odjeljcima sljedećim redoslijedom:

- «Bas»;
- «Visoki»;
- «Balans» (raspodjela zvuka lijevo/desno);
- «Nestaj.» (raspodjela zvuka straga/sprijeda).

Vrijednost svake postavke možete promijeniti tako da okrenete i pritisnete kotačić **5** na prednjoj ploči audiosustava.

Izbornik možete zatvoriti tako da na prednjoj ploči audiosustava pritisnete gumb **6**.

Pomoćni (AUX IN)

Prikažite izbornik s postavkama tako da pritisnete gumb **9** na prednjoj ploči audiosustava. Odaberite "Priprema Zvuk", a zatim pritisnite kotačić **5** na prednjoj ploči audiosustava.

Na prednjoj ploči audiosustava okrenite kotačić **5**, a zatim odaberite "AUX ulaz" da biste pristupili raznim odjeljcima sljedećim redoslijedom:

- «Slabo»;
- «Srednje»;
- «Visoko».

Vrijednosti za svako podešavanje su sljedeće:

- «Slabo» (1200 mV);
- «Srednje» (600 mV);
- «Visoko» (300 mV).

Podešavanje glasnoće sukladno brzini vozila

Glasnoća audio sustava mijenja se prema brzini vozila.

Prikažite izbornik s postavkama tako da pritisnete gumb **9** na prednjoj ploči audiosustava. Odaberite izbornik "Priprema Zvuk", a zatim "Brza glas." pritiskom na kotačić **5** na prednjoj ploči audiosustava.

Prilagodite omjer glasnoće i brzine tako da okrenete, a zatim pritisnete kotačić **5** na prednjoj ploči audiosustava da biste dobili željenu postavku.

Pojačavanje dubokih tonova («Poj. basa»)

Funkcija «Poj. basa» omogućuje pojačavanje glasnoće koja se primjenjuje na sve duboke tonove.

Da biste uključili ili isključili tu funkciju, odaberite "ON" ili "Isključeno" tako da okrenete i pritisnete kotačić **5** na prednjoj ploči audiosustava.

Audio prema zadanim postavkama

Prikažite izbornik s postavkama tako da pritisnete gumb **9** na prednjoj ploči audiosustava. Odaberite "Priprema Zvuk", a zatim pritisnite kotačić **5** na prednjoj ploči audiosustava da biste prikazali izbornik s postavkama, a zatim odaberite "Zadan zvuk". Potvrdite odabir pritiskom na kotačić **5** na prednjoj ploči audiosustava.

Sva audio podešavanja vraćaju se na zadane postavke.

PODEŠAVANJA SUSTAVA (2/3)

Podešavanje sata

Ova funkcija omogućuje postavljanje vremena.

Prikažite izbornik s postavkama tako da pritisnete gumb **9** na prednjoj ploči audiosustava. Odaberite "Sat" tako da okrenete i pritisnete kotačić **5** na prednjoj ploči audiosustava. Dostupna su sljedeća podešavanja:

- "Post. vrijeme": postavlja sat i minute
- "active / deactivate": omogućuje ili onemogućuje prikaz vremena
- "Format": odabire oblik prikaza vremena ("12 sati" ili "24 h").

Podešavanja autoradija

Dostupna su vam sljedeća podešavanja:

- "TA";
- "DR prekid...";
- "Ref FM pop";
- "Ref DR pop".

Da biste se vratili na prethodni izbornik, pritisnite gumb **6** na prednjoj ploči audiosustava.

"TA"

Za uključivanje ili isključivanje ove funkcije:

- Prikažite izbornik s postavkama tako da pritisnete gumb **9** na prednjoj ploči audiosustava.
- Odaberite "Radio" tako da okrenete i pritisnete kotačić **5** na prednjoj ploči audiosustava.
- Odaberite "TA" tako da okrenete i pritisnete kotačić **5** na prednjoj ploči audiosustava.
- odaberite «ON» ili «Isključeno» za uključivanje ili isključivanje funkcije «TA».

"DR prekid..." (vijesti)

Za uključivanje ili isključivanje ove funkcije:

- Prikažite izbornik s postavkama tako da pritisnete gumb **9** na prednjoj ploči audiosustava.
- Odaberite "Radio" tako da okrenete i pritisnete kotačić **5** na prednjoj ploči audiosustava.
- Odaberite "DR prekid..." tako da okrenete i pritisnete kotačić **5** na prednjoj ploči audiosustava.

- Odaberite vijesti koje želite slušati tako da okrenete i pritisnete kotačić **5** na prednjoj ploči audiosustava.

"Ref FM pop"

Pogledajte članak «Ref FM pop» u poglavlju «Slušanje radija».

"Ref DR pop"

Pogledajte članak «Ref DR pop» u poglavlju «Slušanje radija».

Odabir jezika

Ova funkcija omogućuje promjenu jezika audiosustava.

Da biste pristupili naslovu "Jezik" na izborniku s postavkama, pritisnite gumb **9** na prednjoj ploči audiosustava.



Iz sigurnosnih razloga, ova podešavanja obavite dok vozilo stoji.

PODEŠAVANJA SUSTAVA (3/3)

“Postavke” (Bluetooth®)

Da biste pristupili telefonskom izborniku, pritisnite gumb **10** na prednjoj ploči audiosustava ili **16, 21** ili **27** na komandama stupa upravljača. Odaberite naslov “Postavke” tako da okrenete i pritisnete kogačić **5** na prednjoj ploči audiosustava ili **20** na komandama na stupu upravljača.

Dostupna su vam sljedeća podešavanja:

- «Volume»: podešavanje glasnoće melodije zvona ili poziva;
- “Mel. zvona”: uključuje melodiju zvona vozila ili melodiju zvona koja se proslijeđuje s telefona.

Da biste prilagodili glasnoću melodije zvona kada je Bluetooth® telefon povezan s audiosustavom, odaberite “Volume” tako da okrenete i pritisnete kogačić **5** na prednjoj ploči audiosustava ili **20** na komandama na stupu upravljača.

Prikazuje se novi podizbornik:

- “Zvono”;
- «Call»;

- Odaberite neki od naslova tako da okrenete i pritisnete kogačić **5** na prednjoj ploči audiosustava ili **20** na komandama na stupu upravljača.
- Okrenite i pritisnite kogačić **5** na prednjoj ploči audiosustava ili **20** na komandama na stupu upravljača da biste povećali ili smanjili glasnoću.

Da biste uključili melodiju zvona na vozilu ili telefonu koji je povezan tehnologijom Bluetooth®, odaberite “Mel. zvona” tako da okrenete i pritisnete kogačić **5** na prednjoj ploči audiosustava ili **20** na komandama stupa upravljača.

Prikazuje se novi podizbornik:

- «Car»;
- «Phone»;

Odaberite neki od naslova tako da okrenete i pritisnete kogačić **5** na prednjoj ploči audiosustava ili **20** na komandama na stupu upravljača.

Napomena: ako je telefon povezan s audiosustavom, na izborniku će se prikazati nova stavka: “Postavke”:

- “Ažuriranje telefonskog imenika”: ažurira popis kontakata telefona uparenog s audio sustavom (npr. dodavanje novih kontakata koji još nisu u sustavu).
- Da biste ažurirali popis kontakata na audiosustavu, pristupite izborniku “Postavke” tako da pritisnete gumb **10** na prednjoj ploči audiosustava ili **16, 21** ili **27** na komandama stupa upravljača .
- Odaberite “Ažuriranje popisa kontakata”. tako da okrenete i pritisnete kogačić **5** na prednjoj ploči audiosustava ili **20** na komandama na stupu upravljača.

Prikaz radijskih tekstualnih poruka

Prikažite izbornik radijskih tekstualnih poruka tako da pritisnete gumb **14**. Odaberite “Radio” tako da okrenete i pritisnete kogačić **5** na prednjoj ploči audiosustava ili **20** na komandama na stupu upravljača. Prikaz radijskih tekstualnih poruka može sadržavati maksimalno šezdeset četiri znaka.

Napomena: ako niti jedna informacija nije dostupna, na zaslону se prikazuje poruka “Nema poruka”.

R&GO: OPĆI OPIS (1/6)

Predstavljanje

“R&Go” je aplikacija koju možete preuzeti sa svog pametnog telefona ili tableta.

Ova vam aplikacija omogućuje pristup nekoliko izbornika:

- “Navigacija”;
- «Multimedija»;
- “Car”;
- «Phone»;
- “Post. vrij.”.

Napomena: dodatne informacije o kompatibilnim telefonima i digitalnim tabletima zatražite od ovlaštenog zastupnika ili posjetite internetsku stranicu proizvođača ako je dostupna.

Spajanje Bluetooth®

Provjerite je li telefon ili digitalni tablet uparen s audio sustavom (pogledajte članak “Uparivanje telefona” u poglavlju “Uparivanje, uklanjanje telefona s popisa uparenih uređaja”).

Napomena: Bluetooth® mora biti uključen i postavljen u “vidljivi” na telefonu ili digitalnom tabletu (za više informacija pogledajte knjižicu uputstava uređaja).

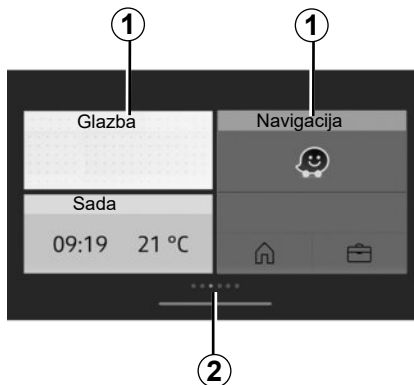

Zaslon

Prilagođena početna stranica

1 Pristup prikvačenim aplikacijama.

2 Pokazivači stranica.

Napomena: konfiguracija početnog zaslona može se promijeniti. Pogledajte poglavlje “R&Go: podešavanje parametara”.

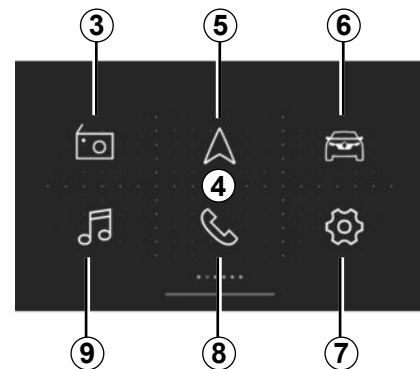

Zadani 4 “R&Go” početni zaslon

Zadani početni zaslon prikazuje sljedeće izbornike:

3 “Radio”: upravljanje radijem;

5 “Navigacija”: upravljanje navigacijom;

6 “Automobil”: upravljanje potrošnjom goriva, Driving eco itd.;

7 “Post. vrij.”: upravljanje postavkama aplikacije “R&Go”;

8 “Telefon”: upravljanje funkcijama telefona;

9 “Multimedija”: upravljanje izvorima multimedije.

R&GO: OPĆI OPIS (2/6)

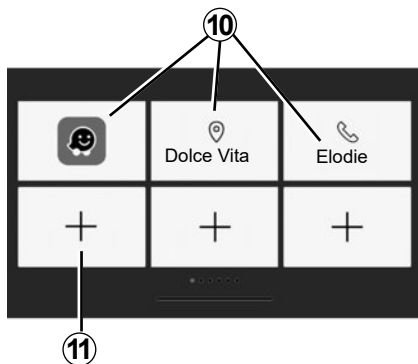

Omiljene zaslonske

Pomoću sustava "R&Go" dodajte kratice za vaše omiljene funkcije:

- aplikacija;
- kontakata;
- funkcije sustava "R&Go";
- glazba;
- navigacija;
- ...

10 Pristupite funkcijama koje ste prije označili kao omiljene.

11 Pristupite zaslonu za upravljanje omiljenim stavkama.

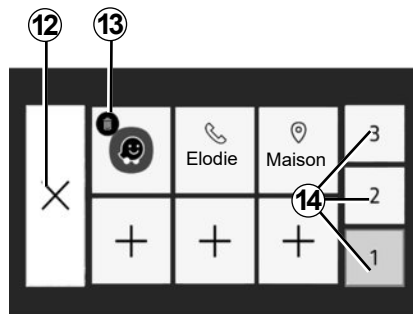

Zasloni za upravljanje omiljenim stavkama

Za pristup zaslonu za upravljanje omiljenim stavkama na gumb **11**.

12 Natrag na prethodni zaslon.

13 Brisanje omiljenih stavki.

14 Pristupite različitim stranicama za upravljanje omiljenim stavkama.

Preporučuje se redovito ažuriranje aplikacije **R&Go**.

Prilagodba početne stranice

Možete prilagoditi početnu stranicu "R&Go". Za to pritisnete gumb **11** ili pritisnete i držite bilo gdje na prilagođenoj početnoj stranici, a zatim klizno pomaknete aplikaciju s dna zaslona u željeni položaj. Ako aplikaciju pomaknete na mjesto koje se već upotrebljava, to će se mjesto automatski zamijeniti.

Cilj vašeg sustava za telefoniranje u načinu rada slobodne ruke je olakšati komunikaciju i smanjiti faktore opasnosti, ali to ne znači da oni ne postoje.

Obavezno poštujte zakone koji su na snazi u zemlji u kojoj se nalazite.

R&GO: OPĆI OPIS (3/6)

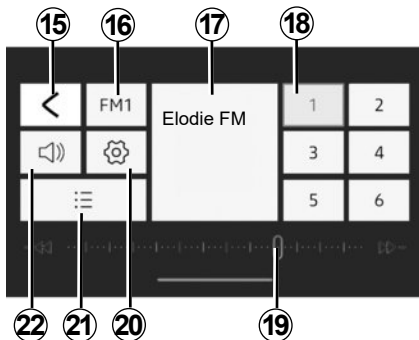

Izbornik “Radio”

Ovaj izbornik omogućuje slušanje radijskih postaja i sljedeće funkcije:

- 15** Povratak na glavni izbornik;
- 16** Odabir radiofrekvencijskog pojasa (FM, DR ili AM);
- 17** Radijska postaja koje se trenutno reproducira;
- 18** Odabir prethodno postavljanih/omiljenih radijskih postaja.

Napomena: “R&Go” izlistava memorirane/omiljene radijske stanice u vozilu.

19 Radiofrekvencijski pojas, informacije o radiofrekvenciji.

20 Pristup postavkama zvuka.

21 Popis dostupnih postaja.

22 Upravljanje glasnoćom.

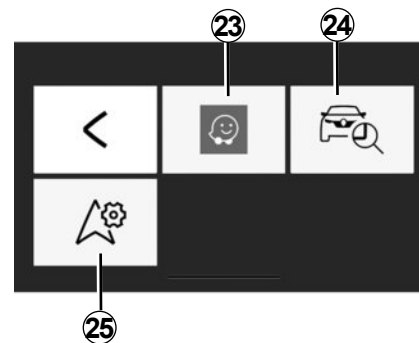

Izbornik “Navigacija”

Izbornik navigacije obuhvaća sve funkcije satelitskog navođenja, autokarte, informacije o stanju u prometu, navigacijske aplikacije i područja s ograničenjem brzine. Izbornik “Navigacija” omogućuje sljedeće funkcije:

- 23** Aplikacija za navigaciju za planiranje vaših putovanja;
- 24** Aplikacija koja omogućuje geolociranje vozila;
- 25** Pristup postavkama koji omogućuje podešavanje zadane aplikacije navigacije.

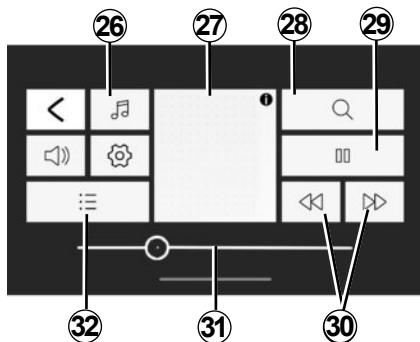

Izbornik “Multimedija”

Izbornik “Multimedija” uključuje sve funkcije za reprodukciju audio datoteka i sljedeće funkcije:

- 26** Odabir izvora audiodatoteke;
- 27** multimedijaska datoteka koja se trenutno reproducira;
- 28** traženje multimedijске datoteke;
- 29** reprodukcija/pauziranje;
- 30** sljedeća/prethodna datoteka;
- 31** okomiti klizač, preostalo vrijeme za multimedijску datoteku koja se trenutačno reproducira;
- 32** odabir popisa za reprodukciju.

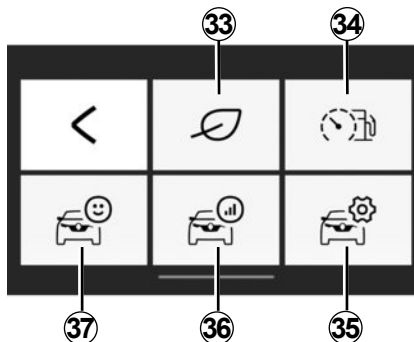

Izbornik “Car”

Izbornik “Automobil” upotrebljava se za upravljanje određenim stavkama opreme, kao što je putno računalo i funkcija Driving eco. Omogućuje sljedeće funkcije:

- 33** Pristup izborniku Driving eco (pogledajte svoj eko-rezultat itd.);
- 34** pokazivač načina vožnje ili trenutne potrošnje;
- 35** pristup postavkama i informacijama;
- 36** pristup stavci “Sažetak prijeđenog puta”;
- 37** pristup instrumentnoj ploči vozila.

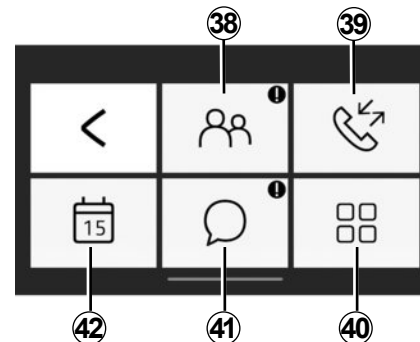

Izbornik “Phone”

Izbornik “Telefon” omogućava upotrebu telefona u načinu rada slobodne ruke i omogućuje sljedeće funkcije:

- 38** Pristup telefonskom imeniku;
- 39** pristup povijesti poziva;
- 40** pristup postavkama izbornika “Telefon”;
- 41** pristup porukama;
- 42** pristup kalendaru.

R&GO: OPĆI OPIS (5/6)

Podsjetnik na zaboravljeni telefon

Kada su motor i audiosustav isključeni, aplikacija "R&Go" na zaslonu pametnog telefona prikazuje poruku upozorenja popraćenu zvučnim signalom kako bi vas upozorila da ste telefon ostavili u vozilu.

Napomena: na nekim je telefonima i tabletima dostupna funkcija "Tekst u govor". Audio sustav čita poruke naglas.

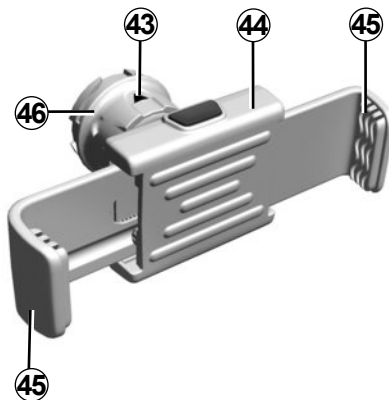

Držač telefona 44 (ovisno o vozilu)

Ovaj držač telefona mora se postaviti samo kada telefon upotrebljavate s aplikacijom "R&Go". Držač je kompatibilan samo s prednjom pločom radija. Pogledajte odjeljak "Predstavljanje komandi" u ovom dokumentu.

Za pričvršćivanje nosača telefona **44** na audio sustav vozila slijedite sljedeće upute:

- skinite poklopac držača telefona s prednje ploče tako da ga okrenete u smjeru suprotnom od smjera kazaljke na satu kako biste otkrili USB priključak;
- strelicu **43** kotačića **46** za zaboravljenje okrenite prema gore prije nego što stavite nosač telefona **44** na audio sustav kako biste ga pravilno spojili;
- spojite nosač telefona **44** u USB utičnicu audio sustava;
- okrenite kotačić **46** za zaboravljenje nosača telefona **44** u smjeru kazaljke na satu kako biste ga učvrstili;
- postavite telefon na nosač telefona **44** i pritisnite dvije kopče **45** sve dok se telefon ne učvrsti.

R&GO: OPĆI OPIS (6/6)

Za skidanje nosača telefona **44** s audio sustava:

- držite telefon dok pritisćete gumb za pričvrstne kopče **45**, a zatim izvadite telefon;
- okrenite kotačić **46** za zabavljenje nosača telefona **44** u smjeru obrnutom od kazaljke na satu kako biste ga odvojili od audio sustava vozila;
- odspojite nosač telefona **44** s audio sustava vozila;
- ponovno postavite poklopac držača telefona na prednju ploču radija tako da ga okrenete u smjeru kazaljke na satu kako biste prekrili USB priključak.



Napomena: nosač telefona **44** možete upotrebljavati u dva položaja:

- u okomitom položaju tako da telefon postavite vodoravno, a zatim okrenete nosač **44** u okomiti položaj;
- u vodoravnom položaju tako da postavite telefon okomito, a zatim okrenete nosač **44** u vodoravni položaj.

Napomena: nosač telefona možete i nagnuti kako biste imali bolju preglednost zaslona vašeg telefona.

Punjenje preko USB priključka

Nakon spajanja USB utičnice telefona na USB priključak nosača telefona **44** možete puniti bateriju telefona tijekom upotrebe.

R&GO: FUNKCIJA NAVIGACIJE (1/2)

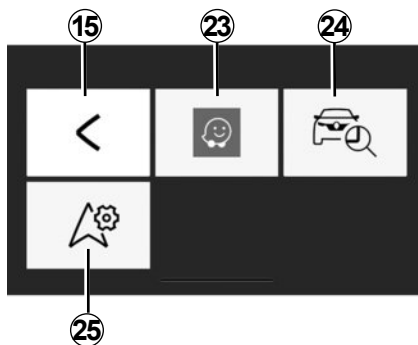

“Navigacija”

Za pristup izborniku navigacije sa zadanog početnog izbornika “R&Go” pritisnite tipku “Navigacija”.

Izbornik “Navigacija” sadrži tri ikone:

15 Povratak u glavni izbornik kao zadana opcija.

23 Pristupite aplikaciji za navigaciju da biste upravljali rutama koje ste unijeli.

Bilješka: ako želite čuti upute aplikacije za navigaciju na zvučnicima vozila, odaberite izvor zvuka Bluetooth®.

Više informacija potražite u odlomku “Uparivanje telefona s funkcijom Bluetooth® s audiosustavom putem telefona” u odjeljku “Uparivanje, uklanjanje s popisa uparenih Bluetooth telefona”.

24 Pristupite aplikaciji “Go To My Car” da biste dobili geolokaciju svojeg vozila.

25 Postavite aplikaciju za navigaciju koju želite upotrebljavati prema zadanim postavkama.



“Pronađi moje vozilo”

Ta funkcija omogućuje određivanje zemljopisnog položaja vozila da biste ga, na primjer, mogli pronaći na parkiralištu.

U izborniku “Navigacija” pritisnite **24** “Go To My Car”.

Za pronalaženje vozila možete:

- Ispunite polje “Adresa parkiranja vozila”.
- pritisnite gumb “Odlazak prema vozilu” za pokretanje navigacije u načinu rada za pješaka prema unaprijed postavljenoj adresi.

Napomena: ova je funkcija dostupna i funkcionalna samo izvan vozila. Ako je treća osoba premjestila vaše vozilo između trenutka snimanja njegovog GPS položaja i trenutka kada ga želite pronaći, aplikacija ne može tražiti njegov trenutni položaj.



Iz sigurnosnih razloga obavite ova podešavanja dok vozilo stoji.

R&GO: FUNKCIJA NAVIGACIJE (2/2)



“Postavke za navigaciju”

Ova funkcija omogućuje vam da odaberete zadanu navigacijsku aplikaciju.

Na izborniku “Navigacija” pritisnite ikonu “Postavke navigacije” pa odaberite navigacijsku aplikaciju s predloženog popisa.

Ako upotrebljavate aplikaciju za navigaciju na vašem pametnom telefonu, prijenos mobilnih podataka potrebnih za njen rad može dovesti do dodatnih troškova koji nisu uključeni u vašu telefonsku pretplatu.



Iz sigurnosnih razloga obavite ova podešavanja dok vozilo stoji.

R&GO: FUNKCIJA MULTIMEDIJE (1/3)

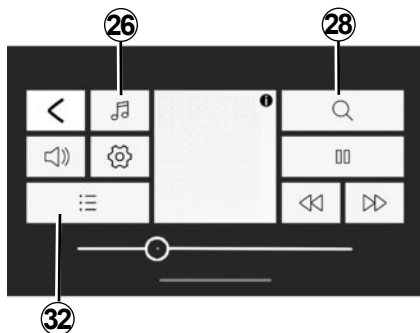

“Multimedija”

Za pristup izborniku multimedijalnog sustava sa zadanog početnog izbornika “R&Go” pritisnite tipku “Multimedija”.

Napomena: za upotrebu svih značajki izbornika “Multimedija” morate povezati svoj pametni telefon/tablet Bluetooth® s audio-sustavom.

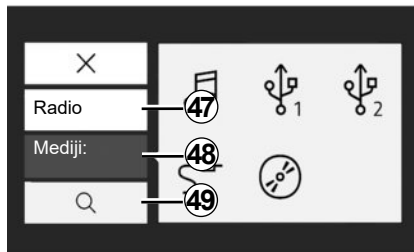

“Postavi izvor”

Za pristup izborniku multimedijalnog sustava sa zadanog početnog izbornika “R&Go” pritisnite tipku “Multimedija”.

Napomena: za upotrebu svih značajki izbornika “Multimedija” morate povezati svoj pametni telefon/tablet Bluetooth® s audio-sustavom.

“Radio”

Ovaj izbornik omogućuje slušanje radijskih postaja i sljedeće funkcije:

- odaberite frekvencijski pojas: “FM”, “DR” ili “AM”);
- Odaberite postaju upotrebom jednog od tri načina pretraživanja (“Frekvencija”, “Popis” ili “Ručno”).
- traženje postaje pomoću ugrađene pametne tipkovnice;
- slušajte pohranjene postaje
- prikaz tekstualnih informacija s određenih “FM”, “DR” ili “AM” radijskih stanica tijekom slušanja.

Više informacije potražite u poglavlju «Slušanje radija».

R&GO: FUNKCIJA MULTIMEDIJE (2/3)

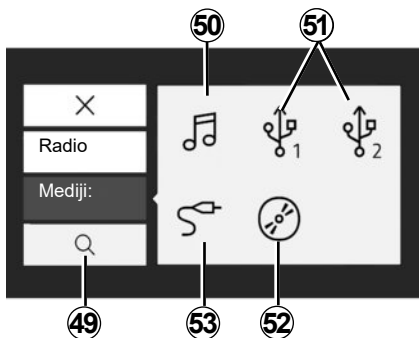

“Mediji”

Taj izbornik omogućuje slušanje glazbe iz vanjskog izvora. Odaberite povezani izvor unosa za pristup zvučnim datotekama putem sljedećeg popisa:

- 50** pristup multimedijским datotekama spremljenim na pametnom telefonu;
- 51** Pristupite multimedijским datotekama spremljenima na MP3 reproduktoru ili USB uređaju.
- 52** Pristupite multimedijским datotekama spremljenima na CD-u (ovisno o opremi).
- 53** Pristupite multimedijским datotekama izvora povezanog s utičnicom Jack audiosustava.

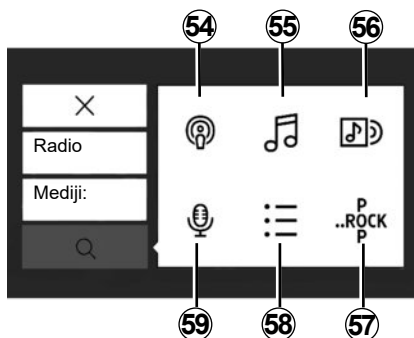

“Pretraživanje”

Funkciji možete pristupiti iz multimedijalnog izbornika pritiskom na ikonu “Traži” 28.

Ovaj izbornik možete upotrebljavati za pretraživanje multimedijalne datoteke na odabranom vanjskom izvoru zvuka.

Pretraživanje vrši sljedeće funkcije:

- 54** pretraživanje po podcastima;
- 55** pretraživanje po naslovu;
- 56** pretraživanje po albumu;
- 57** pretraživanje po žanru;
- 58** pretraživanje u popisima za reprodukciju;
- 59** pretraživanje po izvođaču.

Napomena: možete odabrati samo dostupne izvore. Nedostupni izvori obojani su sivo.

R&GO: FUNKCIJA MULTIMEDIJE (3/3)



Popis za reprodukciju

Funkciji možete pristupiti iz izbornika multimedijskog sadržaja pritiskom na **32** ili **58** "Popisi rep."

Taj izbornik omogućuje pristup prilagođenim popisima za reprodukciju.



"Postavke multimedijalnog sustava"

Ovaj izbornik omogućuje podešavanje sljedećih parametara:

- raspodjelu zvuka;
- "Bas/Visoki";
- glasovne upute;
- glasnoću Bluetooth®;
- "AUX In";
- "TA";
- "DR prekid...";
- "Ref FM pop";
- "Ref DR pop"
- "Glasnoća zvonjave"
- "Mel. zvona";
- zadane postavke.



Iz sigurnosnih razloga obavite ova podešavanja dok vozilo stoji.

R&GO: FUNKCIJA VOZILA (1/2)

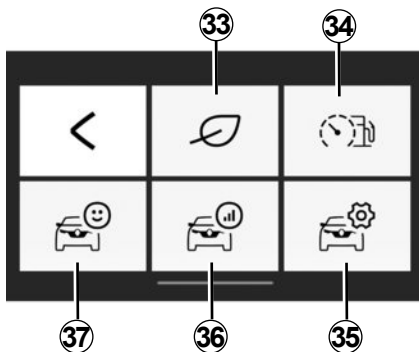

“Car”

Za pristup izborniku “Automobil” sa zadanog početnog izbornika “R&Go” pritisnite tipku “Automobil”.

Izbornik “Automobil” sastoji se od nekoliko ikona:

33 pristupite izborniku “Driving eco”;

34 indikator načina vožnje i trenutne potrošnje;

35 pristupite postavkama izbornika “Automobil” iz aplikacije;

36 pristupite zapisu posljednjeg putovanja;

37 pristupite podacima na instrumentnoj ploči vozila.

Napomena:

- za upotrebu svih funkcija izbornika “Automobil” morate povezati svoj Bluetooth® pametni telefon/tablet s audiosustavom;
- neke funkcije nisu dostupne na električnom vozilu.



« Driving eco »

Ta funkcija omogućuje prikaz ukupnog rezultata koji odražava vaš način vožnje u stvarnom vremenu.

Ovaj rezultat u obzir uzima sljedeće kriterije:

- ubrzavanja;
- sposobnost pravodobnog kočenja;
- usklađenost s promjenom brzina.

Na raspolaganju vam je i mogućnost dobivanja ukupnog rezultata i prilagođenih savjeta na kraju svake vaše putanje.

Možete pogledati i:

- prijedenu udaljenost bez potrošnje;
- rezultate deset posljednjih trasa.

Napomena:

- ovisno o telefonu, aplikacija “Driving eco” više ne bilježi vaše rezultate dok radi u pozadini;
- nakon pokretanja aplikacije pritisnite gumb “Reset” na instrumentnoj ploči za pokretanje novog putovanja.

Trasa puta mora biti dulja od 400 metara da bi se odabrana značajka uzela u obzir. Ako je vrijeme između zaustavljanja i pokretanja motora dulje od četiri sata, aplikacija nastavlja s povećanjem trasa putovanja prije zaustavljanja.



Iz sigurnosnih razloga, ova podešavanja obavite dok vozilo stoji.

R&GO: FUNKCIJA VOZILA (2/2)



“Pokazivač trenutne potrošnje i načina vožnje”

Upotrijebite ovu funkciju za pregled trenutne potrošnje goriva u odnosu na prosječnu potrošnju vašeg vozila i promatranje vašeg načina vožnje.

Napomena: ova funkcija nije dostupna na verzijama GPL.



“Post. vrij.”

Ta funkcija omogućuje vam pristup postavkama za izbornik “Automobil” i postavljanje određenih mogućnosti.



“Sažetak prijeđenog puta”

Ova funkcija omogućuje vam procjenu svog stila vožnje tijekom prethodnih putovanja:

- ubrzanja;
- promjena brzina;
- predviđanje;
- ...



“Instrumentna ploča”

Ta funkcija omogućuje pristup različitim podacima pohranjenima na instrumentnoj ploči, kao što su:

- prosječna brzina;
- prosječnu potrošnju;
- ukupna kilometraža;
- prijeđena udaljenost od posljednjeg vraćanja na nulu;
- ...

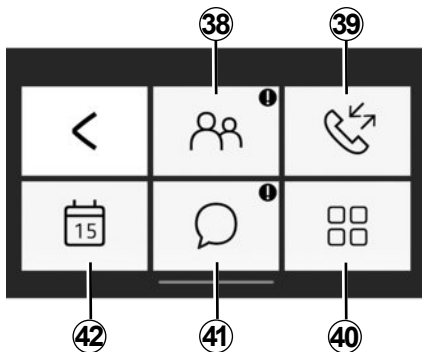

“Phone”

Za pristup izborniku “Telefon” sa zadanog početnog izbornika “R&Go” pritisnite tipku “Telefon”.

Izbornik “Telefon” sastoji se od nekoliko ikona:

38 pristup telefonskom imeniku;

39 Pristupite zapisniku poziva.

40 Birajte broj pomoću numeričke tipkovnice, ovisno o modelu vašeg telefona.

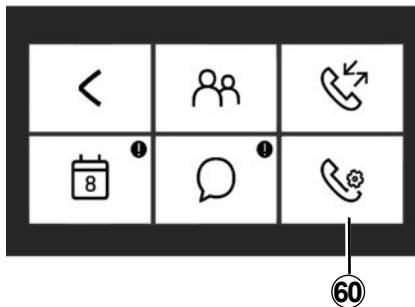

41 Pristupajte porukama koje ste primili na pametni telefon ili tablet.

42 Pristupite stavci “Kalendar”.

60 Pristupite postavkama izbornika “Telefon”, ovisno o modelu vašeg telefona.

Napomena: možete preslušati svoju govornu poštu držeći pritisnutom tipku “1” na tipkovnici na prednjoj ploči radija.

Prilikom prve upotrebe pritisnite i držite tipku “1” na tipkovnici na prednjoj ploči radija kako biste spremili svoj broj telefona govorne pošte.



“Telefonski imenik”

Pritisnite ikonu “Tel. imenik” kako biste pristupili telefonskom imeniku na Bluetooth® telefonu.

Nakon povezivanja audiosustava s vašim telefonom Bluetooth® pomoću bežične tehnologije Bluetooth®, vaši su brojevi telefona dostupni putem aplikacije “R&Go”.

Odaberite kontakt (ako kontakt ima više brojeva, pitat će vas se da odaberete broj koji želite nazvati), poziv započinje automatski nakon što pritisnete broj kontakta.

Kada je s kontaktom povezana neka adresa, možete pokrenuti navigacijsku aplikaciju. Za to pritisnite ikonu za navigaciju do spremljene adrese.

Napomena: za prikaz popisa kontakata klizno pomaknite prst prema gore na zaslonu pametnog telefona.

R&GO: FUNKCIJA TELEFONA (2/3)



“Zapisnik poziva”

Upotrebljavajte zapis poziva za pregled:

- odlaznih poziva;
- propuštenim pozivima;
- dolaznih poziva.

Kada se prikaže popis poziva, kontakti su prikazani od posljednjih poziva prema starijima.

Za kretanje po zapisniku poziva klizno pomaknite prst prema gore na zaslonu pametnog telefona.

Za pozivanje iz popisa povijesti poziva odaberite kontakt koji želite pozvati s popisa.



“Postavke telefona”

Ovisno o modelu vašeg telefona, ova funkcija omogućuje vam pristup postavkama izbornika “Telefon” i postavljanje određenih opcija.



“Biraj broj”

Ovisno o modelu vašeg telefona, funkcija “Biraj broj” omogućuje vam biranje telefonskog broja i pozivanje kontakta putem aplikacije “R&Go”.

Za biranje broja pritisnite numerirane tipke. Kada dovršite broj koji želite pozvati pritisnite gumb  za poziv.



“Poruke”

“Funkcija poruka” omogućuje vam čitanje i/ili slušanje tekstualnih poruka dok se upotrebljava aplikacija “R&Go”.

Napomena: za prikaz popisa poruka klizno pomaknite prst prema gore na zaslonu pametnog telefona.

R&GO: FUNKCIJA TELEFONA (3/3)



“Kalendar”

Funkcija “Kalendar” omogućuje vam pristupanje svim zadacima (dnevni sastanci i događaji itd.) pohranjenima u kalendaru vašeg telefona ili tableta. Ako je s događajem povezana poštanska adresa, možete pokrenuti aplikaciju sustava za navigaciju za navođenje do te lokacije. Za to pritisnite ikonu za navigaciju do spremljene adrese.



Preporučljivo je zaustaviti vozilo prilikom unosa broja ili traženja kontakta.

R&GO: PODEŠAVANJE PARAMETARA (1/2)

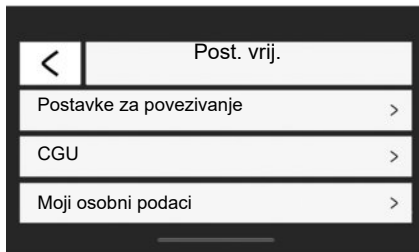

“Post. vrij.”

Za pristup izborniku s postavkama sa zadanog početnog izbornika “R&Go” pritisnite tipku “Post. vrij.”.

Putem izbornika “Post. vrij.” sustava “R&Go” mogu se podesiti ili prikazati sljedeći elementi:

- pokretanje aplikacije “R&Go” automatski nakon spajanja s audio sustavom;

- informacije o korisničkom računu;
- uvjeti i odredbe upotrebe;
- veza s audio sustavom;
- priručnik s uputama za aplikaciju;
- prečac za povratak u aplikaciju “R&Go”,
- vraćanje postavki na zadane vrijednosti;
- prikaz verzije aplikacije “R&Go” instalirane na telefonu;
- veza Bluetooth® (automatsko ili ručno povezivanje);
- ...

“Postavke za povezivanje”

Uparivanje

Ova funkcija omogućuje vam uključivanje funkcije Bluetooth® na svom telefonu i pretraživanje audiosustava “MY CAR”.

“Pokretanje aplikacije R&Go”

Označite ovu opciju za uključivanje ili isključivanje automatskog pokretanja aplikacije čim se uspostavi veza s audio sustavom vozila.

“CGU”

Ova opcija omogućuje vam prikaz uvjeta i odredbi upotrebe.

R&GO: PODEŠAVANJE PARAMETARA (2/2)

“Moji osobni podaci”

Ova vam opcija omogućuje pregled informacija o zaštiti osobnih podataka.

“Podrška”

Ova vam opcija omogućuje pregled podataka potrebnih za podršku proizvođača.

Priručnik

Ova funkcija omogućuje vam prikaz priručnika s uputama za aplikaciju “R&Go”.

“Zadane postavke”

Ova opcija omogućuje povratak na zadane postavke.

“Uključivanje informacija aplikacije R&Go”

Označite kako biste uključili ili isključili prikaz gumba prečaca aplikacije. Za upotrebu ove funkcije potrebna je autorizacija sustava. Ovaj gumb možete vidjeti samo kada niste u aplikaciji “R&Go”. Kada pritisnete gumb prečaca, otvorit će se aplikacija “R&Go”.

“Praćenje statistike”

Ova vam funkcija omogućuje uključivanje ili isključivanje prijenosa podataka u poseban alat za statistiku.

“Verzija aplikacije R&Go”

Ova opcija omogućuje provjeru verzije vaše aplikacije.



Iz sigurnosnih razloga, ova podešavanja obavite dok vozilo stoji.

SMETNJE U RADU (1/3)

Opis	Mogući uzroci	Rješenja
Ne čuje se nijedan zvuk.	Mobilni telefon nije uključen niti spojen na multimedijски sustav. Glasnoća je podešena na najmanju ili je uključena pauza.	Provjerite da je mobilni telefon uključen ili spojen na multimedijски sustav. Povećajte glasnoću ili isključite pauziranje.
Audio sustav ne radi i zaslon se ne pali.	Audio sustav nije uključen.	Uključite audio sustav.
	Osigurač audio sustava je pregorio.	Zamijenite osigurač (pogledajte poglavlje «Osigurači» u knjižici uputstava vozila).
Audio sustav ne radi ali zaslon se pali.	Jačina zvuka je podešena na najmanju.	Pritisnite 17 ili okrenite 1 .
	Kratki spoj na zvučnicima.	Potražite savjet Predstavника marke.
Niti jedan zvuk se ne čuje s lijevog ili desnog zvučnika bilo da je riječ o radiju ili CD-u.	Podešavanje uravnoteženosti zvuka (podešavanje lijevo/desno) je nepravilno.	Pravilno podesite zvuk.
	Zvučnik je odspojen.	Potražite savjet Predstavника marke.
Loš prijem radija ili nema prijema.	Vozilo je previše udaljeno od odašiljača na koji je radio spojen (pozadinska buka i smetnje).	Potražite drugi odašiljač čiji signal se lokalno bolje hvata.
	Prijem ometaju smetnje motora.	Potražite savjet Predstavника marke.
	Antena je oštećena ili nije spojena.	Potražite savjet Predstavника marke.

SMETNJE U RADU (2/3)

Opis	Mogući uzroci	Rješenja
Početno čitanje CD/CD MP3 diska predugo traje.	CD je prljav.	Izvadite i očistite CD.
	CD MP3.	Pričekajte: za očitavanje ovih CD MP3 diskova potrebno je duže vrijeme.
Prikazuje se poruka "CD reading error" ili audio sustav izbacuje CD/CD MP3.	CD je nepravilno umetnu/prljav/oštećen ili nije kompatibilan.	Izbacite CD/CD MP3. Pravilno umetnite čist/ispravan i kompatibilan CD/CD MP3.
Neke datoteke na CD MP3 disku ne mogu se čitati.	Audio datoteke i datoteke koje nisu audio su pohranjene na istom CD.	Pohranite audio datoteke i datoteke koje nisu audio na različite CD-e.
Audio sustav ne može čitati CD MP3.	CD je snimljen brzinom manjom od 8x ili većom od 16x.	Snimite svoj CD brzinom 8x.
	CD je snimljen u načinu rada s više sesija.	Snimite svoj CD u Disc at Once načinu rada ili snimite svoj CD u Track At Once načinu rada i dovršite postupak nakon zadnje sesije.
Čitanje CD MP3 diska je loše kvalitete	CD je crn ili je slabije reflektirajuće boje što smanjuje kvalitetu čitanja.	Kopirajte vaš CD na bijeli ili svijetli CD.

SMETNJE U RADU (3/3)

Opis	Mogući uzroci	Rješenja
Telefon se ne može spojiti sa sustavom.	<ul style="list-style-type: none">– Vaš telefon je isključen.– Ispraznila se baterija vašeg telefona.– Vaš telefon prethodno nije uparen sa sustavom za telefoniranje u načinu rada slobodne ruke.– Nije uključena funkcija Bluetooth® na vašem telefonu i u sustavu.– Telefon nije konfiguriran za prihvaćanje zahtjeva za povezivanje audio sustava.	<ul style="list-style-type: none">– Uključite telefon.– Napunite bateriju telefona.– Uparite svoj telefon sa sustavom za telefoniranje u načinu rada slobodne ruke.– Uključite Bluetooth® na telefonu i sustavu.– Konfigurirajte telefon tako da prihvaća zahtjev za povezivanje audio sustava.
Nemoguće povezivanje Bluetooth® prijenosnog audio uređaja sa sustavom.	<ul style="list-style-type: none">– Vaš prijenosni uređaj je isključen.– Ispraznila se baterija vašeg prijenosnog uređaja.– Vaš prijenosni uređaj prethodno nije uparen s audio sustavom.– Funkcija Bluetooth® na vašem prijenosnom uređaju i na audio sustavu nije uključena.– Prijenosni audio uređaj nije konfiguriran za prihvaćanje zahtjeva za povezivanje audio sustava.– Ne pokreće se reprodukcija glazbe s vašeg prijenosnog uređaja.	<ul style="list-style-type: none">– Uključite prijenosni uređaj.– Napunite bateriju na svom prijenosnom uređaju.– Uparite svoj prijenosni uređaj s audio sustavom.– Uključite funkciju Bluetooth® na svom prijenosnom uređaju i na audio sustavu.– Konfigurirajte prijenosni uređaj tako da prihvaća zahtjev za povezivanje sa sustavom.– Ovisno o razini kompatibilnosti vašeg telefona, možda ćete morati pokrenuti reprodukciju glazbe na svom prijenosnom uređaju.
Prikazivanje poruke “Baterija slaba”.	Duža upotreba sustava za telefoniranje u načinu rada slobodne ruke brže prazni bateriju na vašem telefonu.	Napunite bateriju telefona.

ABECEDNO KAZALO (1/2)

A

autoradio	
automatski način rada	HR.18
automatsko memoriranje radio stanica	HR.18
odabir radio stanice	HR.18
predodabir radio stanica	HR.18
ručni način rada	HR.18

B

Bluetooth®	HR.4 – HR.5
------------	-------------

C

CD / CD MP3	
izbacivanje	HR.23
karakteristike CD-a MP3	HR.21
nasumično očitavanje	HR.22
slušanje	HR.21
ubrzano očitavanje	HR.21
umetanje	HR.21
CD tekst	HR.23

F

frekvencija	HR.18
frekvencije FM / LW / MW	HR.4 – HR.5

G

glasovno prepoznavanje	HR.16 – HR.17
gumbi	HR.6 → HR.14

I

i Trafic	HR.37
ID3 oznaka	HR.23
isključenje zvuka	HR.15
izbornik telefona	HR.33

J

jačina zvuka	HR.15
jačina zvuka komunikacije	HR.35
jezik	
promijeniti	HR.37

HR.60

K

komande	HR.6 → HR.14
komunikacija	HR.35

M

mjere opreza za upotrebu	HR.2 – HR.3
--------------------------	-------------

O

odabir načina rada	HR.15
odspajanje telefona	HR.29, HR.32

P

pauza	HR.23
podešavanja	
audio	HR.36
pokretanje	HR.15
pomoćni izvor	HR.24
pozvati	HR.33
praćenje frekvencija AF-RDS	HR.19
pregled poziva	HR.33
primanje poziva	HR.33

R

R&Go	
funkcija multimedije	HR.47 → HR.49
radio-tekst	HR.38
RDS	HR.4

S

sat	
podešavanje	HR.37
set telefona slobodne ruke	HR.5
smetnje u radu	HR.57 → HR.59
spajanje	
neuspjelo	HR.31
spajanje Bluetooth	HR.27 → HR.29
spajanje telefona	HR.30

U

uparivanje telefona	HR.27 → HR.29
---------------------	---------------

ABECEDNO KAZALO (2/2)

USB utičnica HR.24

V

vađenje telefona HR.29

vožnja HR.15

W

WMA HR.21

Z

zaustavljanje HR.15

Vsebina

Varnostna priporočila za uporabo	SLO.2
Splošen opis	SLO.4
Predstavitev možnosti nadzora	SLO.6
Delovanje	SLO.15
Uporaba prepoznavanja govora	SLO.16
Poslušanje radia	SLO.18
Poslušanje plošče CD/CD MP3	SLO.21
Pomožni avdio viri	SLO.24
Seznanitev s telefonom/preklic seznanitve s telefonom	SLO.27
Povezava/Prekinitev povezave s telefonom	SLO.30
Klicanje/sprejemanje klica	SLO.33
Nastavitve sistema	SLO.36
R&GO: Splošen opis	SLO.39
R&GO: Funkcija navigacijski sistem	SLO.45
R&GO: Funkcija multimedija	SLO.47
R&GO: Funkcija vozilo	SLO.50
R&GO: Funkcija telefon	SLO.52
R&GO: Spreminjanje nastavitve	SLO.55
Motnje delovanja	SLO.57

Prevedeno iz francoščine. Ponatis ali prevod tega dokumenta v celoti ali delno je brez pisnega dovoljenja proizvajalca vozila prepovedan.

PRIPOROČILA ZA UPORABO (1/2)

Med uporabo sistema je treba slediti spodaj navedenim previdnostnim ukrepom zaradi varnosti ali tveganja za materialno škodo. Obvezno upoštevajte veljavno zakonodajo države, v kateri ste.



Previdnostni ukrepi glede uporabe zvočnega sistema

- Uporabljajte gumba za upravljanje (na sprednjem delu ali na volanu) in si oglejte informacije na zaslonu, če vam to omogočajo pogoji vožnje.
- Glasnost prilagodite tako, da bo mogoče slišati tudi šume iz okolice.

Materialni previdnostni ukrepi

- Zvočnega sistema ne razstavljajte ali spreminjajte, da se izognete materialni škodi in poškodbam.
- V primeru težav v zvezi z delovanjem in glede vseh postopkov razstavljanja kontaktirajte predstavnika proizvajalca.
- V predvajalnik ne vstavljajte tujkov, poškodovanih ali umazanih plošč CD/CD MP3.
- Uporabljajte samo plošče CD/CD MP3 okrogle oblike s premerom 12 cm.
- Plošče prijemajte ob robovih in se ne dotikajte nenatisnjene površine CD/CD MP3.
- Na CD/CD MP3 ne lepите papirja.
- Po daljši uporabi odstranite CD/CD MP3 iz bralnika previdno, ker je lahko vroč.
- Plošč CD/CD MP3 nikdar ne izpostavljajte vročini ali neposredni sončni svetlobi.
- Na območju ne uporabljajte izdelkov, ki vsebujejo alkohol, in/ali tekočin v razpršilu.

Previdnostni ukrepi pri uporabi telefona

- Uporabo telefona v vozilu urejajo določeni zakoni. Ti ne glede na okoliščine vožnje ne dovolijo uporabe sistemov za prostoročno telefoniranje, vsak voznik mora namreč med vožnjo ostati zbran.
- Telefoniranje med vožnjo moti koncentracijo in je lahko nevarno ne glede na to, kaj voznik počne s telefonom v danem trenutku (vnašanje številke, pogovor, iskanje stika v imeniku itd.).

Vzdrževanje prednjega dela

- Uporabljajte mehko krpo, ki jo po potrebi lahko malo namilite. Obrišite z nekoliko vlažno mehko krpo, nato osušite s suho mehko krpo.
- Ne pritiskajte prikazovalnika sprednjega dela, ne uporabljajte izdelkov, ki vsebujejo alkohol.

PRIPOROČILA ZA UPORABO (2/2)

Opis modelov, ki jih v teh navodilih ni, je bil pripravljen na podlagi lastnosti, znanih na dan priprave tega dokumenta. **Navodila združujejo skupino obstoječih funkcij za opisane modele. Njihova prisotnost je odvisna od modela opreme, izbranih možnosti in države komercializacije. Prav tako so lahko v tem dokumentu opisani načini delovanja, ki se bodo pojavili tekom leta. Prikazani zasloni v navodilih so informativne narave.**

Pri nekaterih znamkah in modelih telefonov so lahko nekatere funkcije delno ali v celoti nezdržljive z multimedijskim sistemom vozila.

V priročniku je «predstavniki servisne mreže» tisti predstavnik, ki je odobren s strani proizvajalca vozila.

SPLOŠEN OPIS (1/2)

Uvod

Zvočni sistem zagotavlja naslednje funkcije:

- Radio FM (RDS) in AM;
- digitalni zemeljski radio (DR);
- predvajalnik CD/CD MP3;
- upravljanje dodatnih virov zvoka;
- sistem za prostoročno telefoniranje Bluetooth®.

Funkcije radia in CD/CD MP3

Avtoradio omogoča poslušanje radijskih postaj in branje CD-jev v različnih oblikah zapisa zvoka.

Radijske postaje so razvrščene glede na frekvenčno območje: FM (modulacija frekvence) in AM (modulacija amplitude).

Sistem DR (zapis DAB, DAB+, T-DMB) zagotavlja boljšo reprodukcijo zvoka.

Sistem RDS omogoča prikaz imena nekaterih postaj in ali informacij, ki jih prenašajo radijske postaje FM:

- informacije o splošnem stanju cestnega prometa (TA);
- nujna obvestila.

Dodatna zvočna funkcija

Predvajalnik zvoka lahko poslušate neposredno prek zvočnikov vozila. Za priključitev predvajalnika obstaja več možnosti glede na napravo:

- vhod USB;
- vhod Jack;
- povezava Bluetooth®.

Če želite podrobne informacije o seznamu združljivih naprav, se obrnite na predstavnika servisne mreže vozila.

SPLOŠEN OPIS (2/2)

Funkcija za prostoročno telefoniranje

Sistem za prostoročno telefoniranje Bluetooth® zagotavlja naslednje funkcije in pri tem omogoča prostoročno uporabo telefona:

- seznanitev do 6 telefonov;
- klicanje/sprejem klica/zavrnitev klica;
- prenos seznama stikov imenika telefona ali kartice SIM (odvisno od telefona);
- ogled zgodovine opravljenih klicev iz sistema (odvisno od telefona);
- klicanje telefonskega predala.



Funkcija Bluetooth®

S to funkcijo lahko zvočni sistem prepozna in upravlja vaš predvajalnik zvoka ali mobilni telefon prek seznanjanja Bluetooth®.

Funkcijo Bluetooth® lahko vklopite/izklopite v meniju »Bluetooth«:

- meni z nastavitvami prikažite s pritiskom gumba **9**;
- možnost »Bluetooth« izberite tako, da obračate in pritisnete gumb **5**;
- izberite »ON«/»Izklop«.



Cilj sistema za prostoročno telefoniranje je olajšati komunikacijo tako, da se zmanjša število dejavnikov tveganja, a so nekateri še vedno prisotni. Obvezno upoštevajte veljavno zakonodajo države, v kateri ste.

PREDSTAVITEV GUMBOV ZA UPRAVLJANJE (1/9)

Plošče sistema

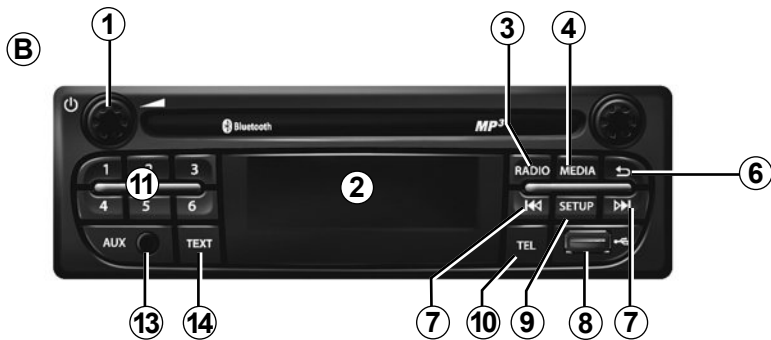
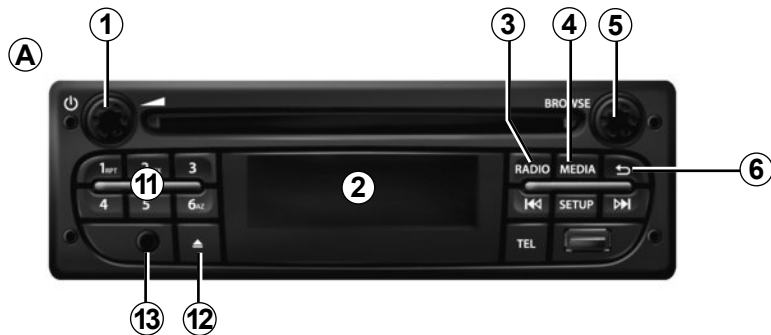

Stikala pod volanom

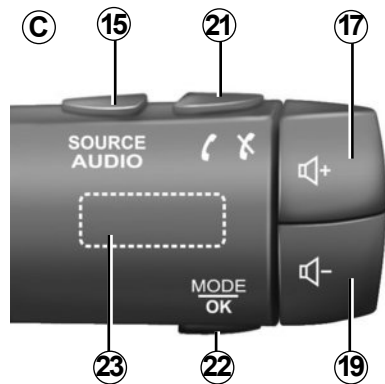

PREDSTAVITEV GUMBOV ZA UPRAVLJANJE (2/9)

Plošče sistema



Stikala pod volanom

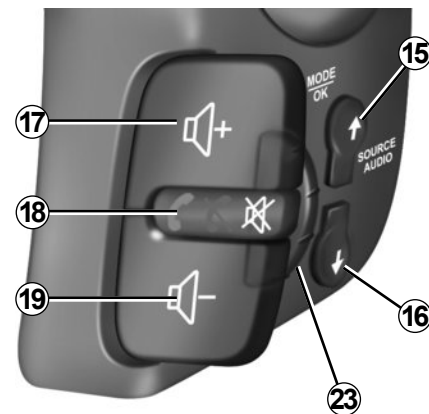
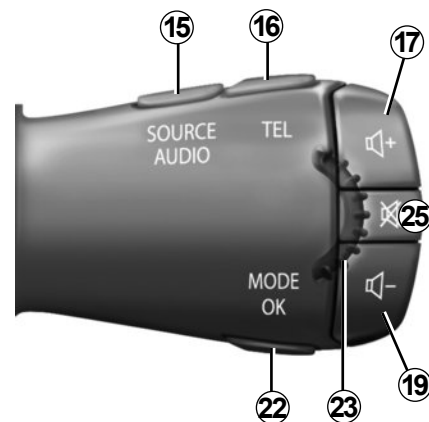

PREDSTAVITEV GUMBOV ZA UPRAVLJANJE (3/9)

Plošče sistema

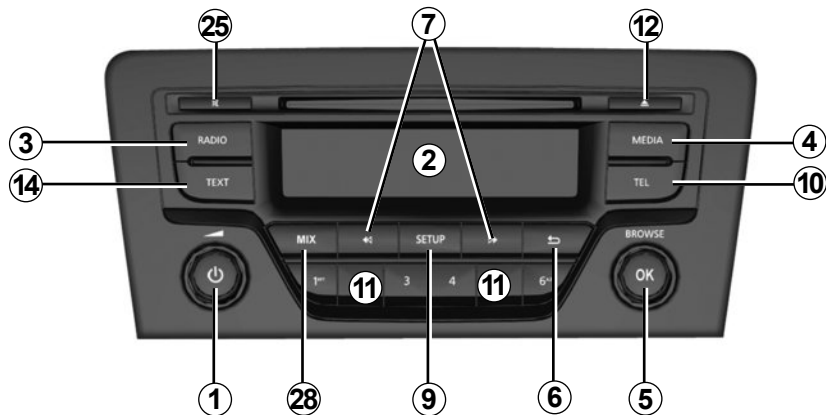
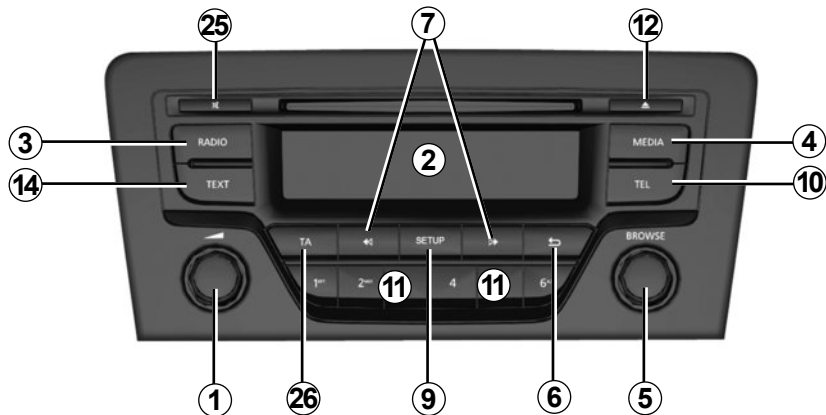

Stikala pod volanom

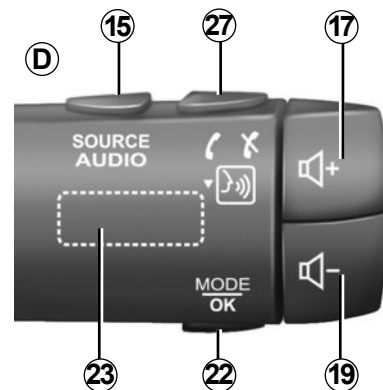

PREDSTAVITEV GUMBOV ZA UPRAVLJANJE (4/9)

Sprednji del sistema

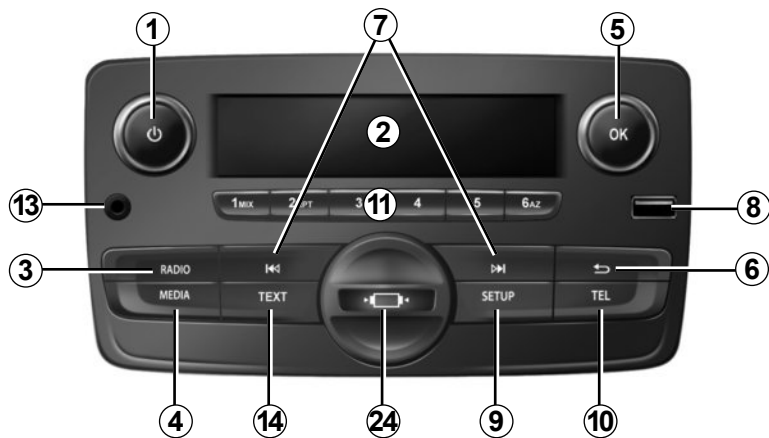

Stikala na volanu

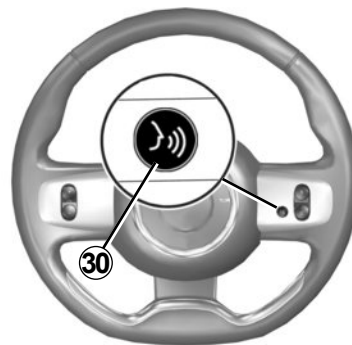

Stikala na volanu

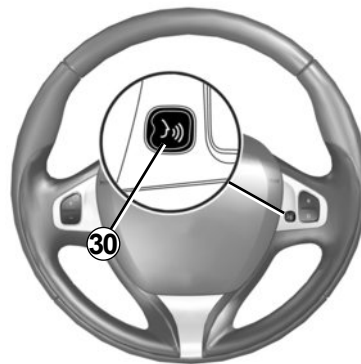
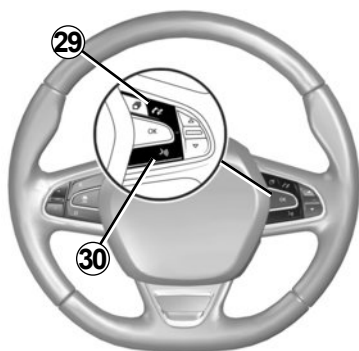

PREDSTAVITEV GUMBOV ZA UPRAVLJANJE (5/9)

	Funkcija AVDIO/MEDIJ	Funkcija telefoniranja
1	– Pritisk: vklop/izklop. – Vrtenje: prilagoditev glasnosti trenutnega vira zvoka, ki se predvaja.	
2	Prikazovalnik informacij.	
3	– Kratak pritisk: izbira radijskega vira in frekvenčnega območja: FM1 → FM2 → DR1 → DR2 → AM. – Dolg pritisk: posodobitev seznama radijskih postaj.	
4	Izbira želenega medija (če je povezan): CD/CD MP3 → USB1 → USB2 → Bluetooth® prenosni predvajalnik zvoka → AUX (Jack).	
5	– Pritisk: potrditev dejanja. – Vrtenje: pomikanje po menijih ali seznamih.	
6	– Vrnitev na prejšnji zaslon/nivo med premikanjem v menijih. – Preklic dejanja v teku.	
7	– Kratki pritisk: menjava posnetka (CD/CD MP3, nekateri prenosni predvajalniki zvoka) ali radijske frekvence. – Zadržan pritisk: hiter pomik naprej/nazaj po zvočnem posnetku CD/CD MP3 na nekaterih predvajalnikih zvoka ali iskanje radij- ske postaje, dokler ne spustite gumba.	
8	USB vrata za dodatne vire zvoka.	
9	– Kratak pritisk: dostop do menija prilagojenih nastavitvev. – Daljši pritisk: vklop funkcije »Text« (samo na sprednjih delih A in B).	

PREDSTAVITEV GUMBOV ZA UPRAVLJANJE (6/9)

	Funkcija AVDIO/MEDIJ	Funkcija telefoniranja
10		<ul style="list-style-type: none"> – Kratak pritisk: dostop do menija »Phone«. – Dolg pritisk: ponovno klicanje zadnje številke.
		Ob sprejemu klica: <ul style="list-style-type: none"> – kratak pritisk: sprejem klica; – dolg pritisk: zavrnitev klica.
		Med klicem: prekinitvev klica v teku.
11	Kratek pritisk: priklic predhodno shranjene postaje. Daljši pritisk: shranjevanje radijske postaje.	
12	Izmet plošče CD/CD MP3.	
13	Pomožni vhod.	
14	Aktivirajte funkcijo »Text«.	
15	Izberite zvočni vir: FM1 → FM2 → DR1 → DR2 → AM → CD/CD MP3 → USB1 → USB2 → Bluetooth® prenosni avdio predvajalnik → AUX (Jack).	
16		<ul style="list-style-type: none"> – Kratak pritisk: dostop do menija »Phone«. – Dolg pritisk: ponovno klicanje zadnje številke.
17	Povečanje glasnosti zvočnega vira med poslušanjem.	
18	<ul style="list-style-type: none"> – Izklop zvoka radijskega vira med poslušanjem. – izklop zvoka in zaustavitev predvajanja virov CD/CD MP3, USB, Bluetooth® prenosnega predvajalnika zvoka. 	Dolg pritisk: ponovno klicanje zadnje številke. Ob sprejemu klica: <ul style="list-style-type: none"> – kratak pritisk: sprejem klica; – dolg pritisk: zavrnitev klica. Med klicem: prekinitvev klica v teku.

PREDSTAVITEV GUMBOV ZA UPRAVLJANJE (7/9)

	Funkcija AVDIO/MEDIJ	Funkcija telefoniranja
19	Zmanjšanje glasnosti zvočnega vira med poslušanjem.	
17 + 19	(Samo za gumba C in D) – Izklop zvoka radijskega vira med poslušanjem; – izklop zvoka in zaustavitev predvajanja virov CD/CD MP3, USB, Bluetooth® prenosnega predvajalnika zvoka.	
20	Vrtenje: – radio: pomikanje po seznamu radijskih postaj; – mediji: prejšnji/naslednji posnetek.	Vrtenje: – meni »Telefon«: pomikanje po seznamu.
	– Kratek pritisk: potrditev dejanja. Daljši pritisk: – vrnitev na prejšnji zaslon/prejšnjo raven med premikanjem v menijih; – preklic dejanja v teku.	– Kratek pritisk: potrditev dejanja. Daljši pritisk: – vrnitev na prejšnji zaslon/prejšnjo raven med premikanjem v menijih; – preklic dejanja v teku.
21		– Kratek pritisk: dostop do menija »Phone«. – Dolg pritisk: ponovno klicanje zadnje številke.
		Ob sprejemu klica: – kratek pritisk: sprejem klica; – dolg pritisk: zavrnitev klica.
		Med klicem: prekinitvev klica v teku.

PREDSTAVITEV GUMBOV ZA UPRAVLJANJE (8/9)

	Funkcija AVDIO/MEDIJ	Funkcija telefoniranja
22	<ul style="list-style-type: none"> – Kratek pritisk: potrditev dejanja. Daljši pritisk: <ul style="list-style-type: none"> – vrnitev na predhodni zaslon/predhodno raven med premikanjem v menijih. – preklic dejanja v teku. 	<ul style="list-style-type: none"> – Kratek pritisk: potrditev dejanja. Daljši pritisk: <ul style="list-style-type: none"> – vrnitev na predhodni zaslon/predhodno raven med premikanjem v menijih. – preklic dejanja v teku.
23	Vrtenje: <ul style="list-style-type: none"> – radio: pomikanje po seznamu radijskih postaj, ki so predhodno shranjene; – mediji: prejšnji/naslednji posnetek. 	Vrtenje: <ul style="list-style-type: none"> – Meni »Phone«: pomikanje po seznamu.
24	Pokrov nosilca telefona, ki se odstrani z obračanjem v obratni smeri urinih kazalcev.	
25	<ul style="list-style-type: none"> – Izklop zvoka radijskega vira med poslušanjem. – izklop zvoka in zaustavitev predvajanja virov CD/CD MP3, USB, Bluetooth® prenosnega predvajalnika zvoka. 	
26	Vklopite/izklopite samodejno iskanje in branje prometnih informacij v trenutku, ko jih določene radijske postaje oddajajo v načinu FM ali DR.	

PREDSTAVITEV GUMBOV ZA UPRAVLJANJE (9/9)

	Funkcija AVDIO/MEDIJ	Funkcija telefoniranja
27		– Kratek pritisk: dostop do menija »Phone«.
		Ob sprejemu klica: – kratek pritisk: sprejem klica; – dolg pritisk: zavrnitev klica.
		Med klicem: prekinitvev klica v teku.
		– dolg pritisk: vklop glasovnega prepoznavanja; – kratek pritisk: izklop glasovnega prepoznavanja.
28	Vklop naključnega predvajanja vseh posnetkov na plošči CD/CD MP3.	
29		Ob sprejemu klica: – kratek pritisk: sprejem klica; – dolg pritisk: zavrnitev klica.
		Med klicem: prekinitvev klica v teku.
30		– Kratek pritisk: vklop prepoznavanja govora. – kratek pritisk: izklop glasovnega prepoznavanja.

DELOVANJE

Vklop in izklop

Za vklop sistema na kratko pritisnite gumb **1** na sprednjem delu zvočnega sistema.

Zvočni sistem lahko uporabljate, ne da bi zagnali vozilo. Deloval bo dvajset minut. Pritisnite gumb **1** na sprednjem delu zvočnega sistema, da bo sistem deloval še dvajset minut.

Če želite izklopiti zvočni sistem, na kratko pritisnite gumb **1** na sprednjem delu zvočnega sistema.

Izbira vira

Za pomikanje po različnih virih zvoka večkrat pritisnite gumb **4** na sprednjem delu zvočnega sistema ali gumb **15** na stikalu pod volanom. Pomikajte se po zvočnih virih v naslednjem vrstnem redu: CD/CD MP3 → USB1 → USB2 → pretočni prenos BT (Bluetooth®) → AUX.

Opomba: za prikaz menija telefona pritisnite gumb **10** na sprednjem delu zvočnega sistema oz. gumb **16**, **21** ali **27** na stikalu pod volanom.

Ko vstavite nov medijski vir (CD/CD MP3 USB, AUX), medtem ko je radio vklopljen, se vir samodejno spremeni in predvajanje medija se zažene.

Vir radia lahko izberete tudi s pritiskom gumba **3** na sprednjem delu zvočnega sistema ali gumba **15** na stikalu pod volanom. Če večkrat pritisnete gumb **3** na sprednjem delu zvočnega sistema, se lahko pomikate po valovnih dolžinah v naslednjem vrstnem redu: FM1 → FM2 → DR1 → DR2 → AM → FM1 itd.

Če želite zamenjati medij in vir radia, na stikalu pod volanom pritisnite gumb **15**.

Glasnost

Glasnost lahko nastavite z vrtenjem gumba **1** na sprednjem delu zvočnega sistema oz. s pritiskom gumba **17** ali **19** na stikalu pod volanom.

Na prikazovalniku se izpišeta »Volume« in vrednost trenutne nastavitve glasnosti (od 00 do 31).

Prekinitev zvoka

Na kratko pritisnite gumb **18** ali **25**, ali pa hkrati pritisnite gumba **17** in **19** na stikalu pod volanom. Na zaslonu se prikaže sporočilo »NEMO«.

Če želite nadaljevati predvajanje trenutnega vira zvoka, na stikalu pod volanom znova na kratko pritisnite gumb **18**, **25**, **17** ali **19**.

Če želite vklopiti zvok, zavrtite gumb **1** na sprednjem delu zvočnega sistema.

UPORABA GLASOVNEGA PREPOZNAVANJA (1/2)

Sistem glasovnega prepoznavanja

Zvočni sistem omogoča uporabo sistema za glasovno prepoznavanje z združljivim pametnim telefonom. Tako lahko upravljate funkcije svojega pametnega telefona z glasom, ne da bi roke umaknili z volana.

Opomba:

- sistem za glasovno prepoznavanje v vašem pametnem telefonu omogoča samo uporabo funkcij na vašem telefonu. Ne omogoča pa interakcije z drugimi funkcijami na vašem zvočnem sistemu, kot so radio, Driving eco itd.;
- pri uporabi glasovnega prepoznavanja bo avdio sistem uporabil jezik, nastavljen na vašem pametnem telefonu;
- če poskusite uporabiti sistem za glasovno prepoznavanje v vozilu s seznanjenim pametnim telefonom, ki ni opremljen z glasovnim prepoznavanjem, se na zaslonu avdio sistema prikaže sporočilo, ki vas obvesti o tem.

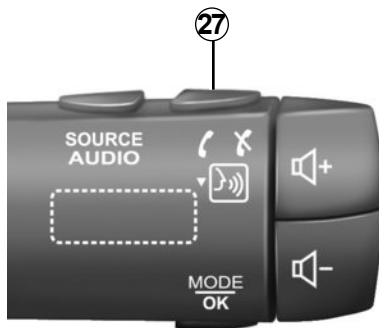

Uporaba funkcije glasovnega prepoznavanja s telefonom

Aktiviranje

- Če želite vključiti sistem za glasovno prepoznavanje:
- vaš pametni telefon lovi omrežje 3G, 4G ali Wifi;
 - vklopite funkcijo Bluetooth® v pametnem telefonu in ga nastavite tako, da bo viden drugim napravam (za navodila glejte priročnik telefona);



- pametni telefon seznanite z zvočnim sistemom in z njim vzpostavite povezavo (glejte poglavje »Seznanitev in preklic seznanitve telefona«);
- pritisnite in držite gumb **27** na stikalu pod volanom ali se dotaknite gumba **30** na volanu.

Zvočni signal pomeni, da je prepoznavanje govora vklopljeno.

UPORABA GLASOVNEGA PREPOZNAVANJA (2/2)

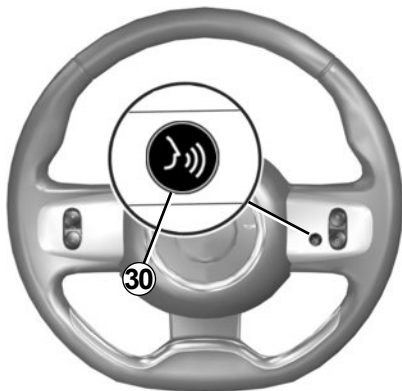

Deaktiviranje

Če želite končati sejo glasovnega prepoznavanja, se dotaknite gumba **27** na stikalu pod volanom ali gumba **30** na volanu.

Zvočni signal označuje, da je prepoznavanje govora izklopljeno.

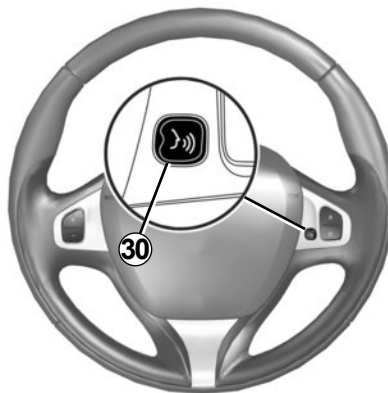

POSLUŠANJE RADIA (1/3)

Izbira frekvenčnega območja

Izberite zeleno frekvenčno območje (FM1, FM2, DR1, DR2, AM, FM1 itd.) tako, da večkrat pritisnete gumb **3** na sprednjem delu zvočnega sistema.

Izbira radijske postaje FM ali AM

Radijsko postajo lahko izberete in poiščete na več načinov.

Samodejno iskanje

V tem načinu lahko samodejno iščete razpoložljive radijske postaje. Pritisnite in držite gumb **7** na sprednjem delu zvočnega sistema.

Ko sprostite gumb **7** na sprednjem delu zvočnega sistema, se prikaže frekvenca najbližje radijske postaje. Iskanje radijske postaje se bo nadaljevalo po frekvencah navzgor in navzdol, dokler držite gumb **7** na sprednjem delu zvočnega sistema.

Ročno iskanje

Ta način vam omogoča ročno iskanje postaj s premikanjem po frekvencah, če pritisnete gumb **7** na sprednjem delu zvočnega sistema.

Pritisnite gumb **7** na sprednjem delu zvočnega sistema; frekvenca se poveča ali zmanjša.

Shranjevanje postaj

V tem načinu delovanja lahko priključite postaje, ki ste jih predhodno shranili.

Izberite frekvenčno območje, nato pa radijsko postajo na enega od zgoraj opisanih načinov.

Če želite shraniti postajo, pritisnite enega od gumbov na tipkovnici **11** sprednjega dela zvočnega sistema in ga držite, dokler ne zaslišite zvočnega signala.

Za vsako frekvenčno območje lahko shranite do šest postaj.

Shranjeno postajo priključete tako, da na kratko pritisnete enega od gumbov na tipkovnici **11**.

Iskanje po imenu radijske postaje (FM / DR)

Če želite izbrati radijsko postajo, zavrtite vrtiljivi gumb **5** na sprednjem delu zvočnega sistema oz. gumb **20** ali **23** na stikalu pod volanom.

Ta seznam lahko vključuje do 100 radijskih postaj z najboljšim sprejemom v vašem območju.

Za najnovejši seznam postaj posodobite seznam radijskih postaj (FM ali DR). Glejte »Posodobitev radijskega seznama (FM ali DR)« v tem razdelku.

POSLUŠANJE RADIA (2/3)

Nastavitve radia

Meni z nastavitvami prikažete tako, da pritisnete gumb **9** na sprednjem delu zvočnega sistema, nato pa zavrtite in pritisnete vrtljivi gumb **5** na sprednjem delu ter izberete možnost »Radio«. Na voljo so naslednje funkcije:

- »TA«;
- »Prekin. DR...«;
- »Osv.sezn.FM«;
- »Osv.sezn.DR«.

»TA«

Če je ta funkcija vklopljena, vaš zvočni sistem omogoča samodejno iskanje in poslušanje cestnih informacij od trenutka, ko jih nekatere radijske postaje FM ali DR začnejo oddajati.

Opomba: ta funkcija ni na voljo za frekvenčno območje AM.

Izberite informacijsko radijsko postajo in nato izberite drug vir za poslušanje, če želite.

Cestne informacije se oddajajo samodejno in prednostno ne glede na to, kateri vir poslušate.

Če želite to funkcijo vklopiti ali izklopiti, glejte razdelek »Nastavitve radia« v poglavju »Nastavitve sistema«.

»Prekin. DR...« (novice)

Ko je ta funkcija vklopljena, omogoča samodejno poslušanje informacij, ki jih oddajajo nekatere radijske postaje »FM« in »DR«.

Če nato izberete drug vir, bo oddajanje izbrane novice prekinilo branje drugih virov.

Če želite to funkcijo vklopiti ali izklopiti, glejte razdelek »Prekin. DR...« v poglavju »Nastavitve sistemov«.

»Osv.sezn.FM«

S to funkcijo lahko posodobite vse postaje FM na svojem območju.

- meni z nastavitvami prikažete tako, da pritisnete gumb **9** na sprednjem delu zvočnega sistema, nato pa zavrtite in pritisnete vrtljivi gumb **5** na sprednjem delu ter izberete možnost »Radio«;
- z vrtenjem in pritiskom gumba **5** na sprednjem delu zvočnega sistema izberite možnost »Osv.sezn.FM«.

Zažene se samodejna posodobitev postaj FM v vaši okolici. Na zaslonu se prikaže sporočilo »Posodabljanje seznama FM«.

Ko je samodejno brisanje frekvenc končano, se na zaslonu prikaže sporočilo »Seznam FM je posodobljen«.

Opomba: če izberete drug vir, se posodabljanje radijskih postaj FM nadaljuje v ozadju.

Za preklon med shranjenimi frekvencami pritisnite enega od gumbov na tipkovnici **7** na sprednjem delu zvočnega sistema.

Opomba: seznam radijskih postaj FM lahko posodobite tako, da pritisnete in držite gumb **3** na sprednjem delu zvočnega sistema.

POSLUŠANJE RADIA (3/3)

»Osv.sezn.DR«

S to funkcijo lahko posodobite vse postaje DR na svojem območju.

- Meni z nastavitvami prikažete tako, da pritisnete gumb **9** na sprednjem delu zvočnega sistema, nato pa zavrtite in pritisnete vrtljivi gumb **5** na sprednjem delu ter izberete možnost »Radio«;
- z vrtenjem in pritiskom gumba **5** na sprednjem delu zvočnega sistema izberite možnost »Osv.sezn.DR«;
- začne se samodejno posodabljanje seznama digitalnih zemeljskih radijskih postaj na vašem območju. Na zaslonu se prikaže sporočilo »Posodabljanje seznama DR«.

Ko je samodejno brisanje frekvenc končano, se na zaslonu prikaže sporočilo »Seznam DR je posodobljen«.

Opomba: seznam radijskih postaj DR lahko posodobite tako, da pritisnete in držite gumb **3** na sprednjem delu zvočnega sistema.

Izbira postaje

Izberite želeno frekvenčno območje (FM1, FM2, DR1, DR2 ali AM) tako, da večkrat pritisnete gumb **3** na sprednjem delu zvočnega sistema.

- zavrtite vrtljivi gumb **5** na sprednjem delu zvočnega sistema oz. gumb **20** ali **23** na stikalu pod volanom, da se pomikate po radijskih postajah na seznamu FM/DR ali po radijskih frekvencah AM;
- pritisnite gumb **7** na sprednjem delu zvočnega sistema, da se pomikate po frekvencah FM/AM ali radijskih postajah DR.

Prikazovalnik besedil radia

Za prikaz menija besedil na kratko pritisnite gumb **14** na sprednjem delu zvočnega sistema ali pritisnite in držite gumb **9** na sprednjem delu. Na voljo so naslednje funkcije:

- »Radiotext«;
- »EPG«.

Opomba: če ni informacij, se na zaslonu izpiše besedilo »Ni sporočil«.

Besedilne informacije »Radiotext« (FM)

Nekatere radijske postaje FM oddajajo besedilne informacije v zvezi s programom, ki ga trenutno poslušate (npr. naslov pesmi, ime izvajalca).

Opomba: s temi informacijami razpolagajo samo nekatere radijske postaje.

Vodič po programih »EPG« (DR)

Če je ta funkcija vključena, zvočni sistem omogoča prikaz programa prihodnjih oddaj postaje.

Opomba: te informacije so na voljo samo za naslednje tri časovne termine izbrane postaje.

POSLUŠANJE VIROV: CD, CD MP3 (1/3)

Lastnosti prebranih zapisov

Preberejo se samo datoteke s končnico CDA/MP3.

Če CD vključuje zvočne datoteke CD in stisnjene zvočne datoteke hkrati, se stisnjene zvočne datoteke ne bodo upoštevale.

Opomba: nekaterih zaščitenih datotek (z avtorskimi pravicami) morda ni mogoče prebrati.

Opomba: za lažjo berljivost imen map in datotek priporočamo uporabo imen z manj kot 64 znaki in odsvetujemo uporabo posebnih znakov.

Vzdrževanje CD/CD MP3

Plošče CD/CD MP3 nikdar ne izpostavljajte vročini ali neposredni sončni svetlobi, da ohranite njeno kakovost branja.

Za čiščenje plošč CD/CD MP3 uporabite mehko krpo in z njo brišite od središča proti zunanjim robovom plošč CD.

Upoštevajte nasvete proizvajalca CD v zvezi z vzdrževanjem in shranjevanjem.

Opomba: branje nekaterih poškodovanih ali umazanih CD ni mogoče.

Vstavitve CD/CD MP3

Glejte poglavje »Previdnostni ukrepi za uporabo«.

Preverite, ali v bralniku ni CD, nato vstavite CD tako, da je natisnjena stran obrnjena navzgor.

Poslušanje plošče CD/CD MP3

Ob vstavitvi plošče CD/CD MP3 (natisnjena stran je obrnjena navzgor) zvočni sistem samodejno preklopi na vir CD/CD MP3 in začne brati prvi glasbeni posnetek.

Če je sistem izklopljen in kontakt vzpostavljen, vstavitve plošče CD/CD MP3 zažene zvočni sistem in branje plošče CD/CD MP3 se začne. Če kontakt ni vzpostavljen, se zvočni sistem ne zažene.

Če poslušate radio in imate v predvajalniku CD/CD MP3, lahko začnete CD/CD MP3 predvajati s pritiskom gumba **4** na sprednjem delu zvočnega sistema ali gumba **15** na stikalu pod volanom. Branje se začne, ko zvočni sistem preklopi na vir CD/CD MP3.

Iskanje posnetka

Če želite zamenjati posnetek, na kratko pritisnite gumb **7** na sprednjem delu zvočnega sistema oz. zavrtite gumb **20** ali **23** na stikalu pod volanom.

Hitrejša branje

Za previjanje naprej ali nazaj pritisnite in držite gumb **7** na sprednjem delu zvočnega sistema.

Branje se nadaljuje, ko tipko izpustite.

POSLUŠANJE VIROV: CD, CD MP3 (2/3)



Izbor za naključno predvajanje

Ko je CD/CD MP3 vstavljen, na tipkovnici zvočnega sistema pritisnite gumb »1« ali »2«, ali pa pritisnite gumb **28** na sprednjem delu zvočnega sistema, da omogočite naključno predvajanje vseh posnetkov na CD-ju/CD MP3-ju.

Na zaslonu se prikaže simbol »MIX«. Po naključnem vrstnem redu se takoj izbere en posnetek. Prehod z enega posnetka na drugega se izvede po naključnem vrstnem redu.

Če želite to funkcijo izklopiti, na tipkovnici zvočnega sistema znova pritisnite gumb »1« ali »2«, ali pa pritisnite gumb **28** na sprednjem delu zvočnega sistema. Kontrolna lučka »MIX« se izklopi.

Ko izklopite zvočni sistem in izvržete CD/CD MP3, se funkcija naključnega predvajanja samodejno izklopi.

Opomba: branje po naključnem vrstnem redu se na plošči CD MP3 izvede znotraj mape, ki se trenutno predvaja. Če želite, da se naključno predvajajo zvočni posnetki v drugi mapi, jo izberite.

Ponovno predvajanje »RPT«

S to funkcijo lahko ponovno predvajate zvočni posnetek, ki se predvaja.

Ko je CD/CD MP3 vstavljen, na tipkovnici zvočnega sistema pritisnite gumb »1« ali »2«, da vklopite funkcijo ponovnega predvajanja. Na zaslonu se prikaže simbol »RPT«.

Za izklop funkcije na tipkovnici znova pritisnite gumb »1« ali »2«. Kontrolna lučka »RPT« se izklopi.

Opomba: če je vklopljena funkcija naključnega predvajanja, se izklopi, ko vklopite funkcijo ponovnega predvajanja. Kontrolna lučka »MIX« se izklopi, vklopi pa se lučka »RPT«.

POSLUŠANJE VIROV: CD, CD MP3 (3/3)

Začasna prekinitev

Če želite začasno izklopiti zvok, hkrati pritisnite gumba **17** in **19**, ali pa na kratko pritisnite gumb **18** ali **25** na stikalu pod volanom.

Ta funkcija se izklopi pri spremembi glasnosti, menjavi vira ali samodejnem predvajanju novic.

Prikaz besedilnih informacij (CD-Text ali oznaka ID3)

Če se želite pomikati po informacijah z oznako ID3 (ime izvajalca, ime albuma, čas predvajanja, ime posnetka), na kratko pritisnite gumb **14** ali pritisnite in držite gumb **9** na sprednjem delu zvočnega sistema.

Če želite prikazati vse informacije z oznako ID3 na isti strani, pritisnite in držite gumb **14** na sprednjem delu zvočnega sistema.

Izmet CD/CD MP3

CD/CD MP3 lahko izvržete iz predvajalnika tako, da pritisnete gumb **12** na sprednjem delu zvočnega sistema.

Opomba: če izvržene CD plošče ne odstranite v 20 sekundah, se samodejno znova vstavi v predvajalnik CD-CD plošč.

POMOŽNI VIRI ZVOKA (1/3)

Zvočni sistem ima vhode, ki omogočajo priključitev enega ali več zunanjih zvočnih virov (pomnilnik USB, predvajalnik MP3, prenosni predvajalnik Bluetooth® itd.).

Predvajalnik lahko povežete v sistem na več načinov:

- priključki USB;
- vhod Jack;
- povezava Bluetooth®.

Opomba: oblike zapisa dodatnega vira zvoka so lahko MP3, WMA in AAC.

Priključki USB

Povezava

Povežite USB ključ v USB vhod.

Ko priključite napravo v priključek, sistem samodejno prikaže, kateri zvočni posnetek predvaja.

Uporaba USB ključa

Branje zvočnih datotek se zažene samodejno.

Za dostop do hierarhije vira zvoka zavrtite ali pritisnite vrtljivi gumb **5** na sprednjem delu zvočnega sistema oz. gumb **20** ali **25** na stikalu pod volanom.

Opomba:

- naključno predvajanje deluje enako za USB ključ kot za CD MP3. Prosimo, glejte informacije v razdelku »Izbor za naključno predvajanje« v poglavju »Poslušanje CD/CD MP3«.
- funkcija ponavljanja deluje enako za USB ključ kot za CD MP3. Prosimo, glejte informacije glede funkcije »Ponavlanje« v razdelku »Poslušanje CD/CD MP3«.

Polnjenje prek vhoda USB

Ko je konektor USB prenosnega predvajalnika zvoka priključen v vhod USB multimedijskega sistema, lahko med uporabo polnite ali napolnite baterijo.

Opomba: pri nekaterih napravah se baterija ne polni oz. se prazni, ko so povezane z vhodom USB na zvočnem sistemu.

POMOŽNI VIRI ZVOKA (2/3)

Priključek Jack

Povezava

Z ustreznim kablom (ni priložen) povežite priključek Jack dodatnega vhoda **13** na sprednjem delu zvočnega sistema s priključkom slušalk prenosnega predvajalnika zvoka (običajno 3,5-milimetrski priključek Jack).

Opomba: zvočnega posnetka ne morete izbrati neposredno prek svojega zvočnega sistema. Če želite izbrati zvočni posnetek, morate predvajalnik zvoka neposredno upravljati, ko je vozilo ustavljeno.

Uporaba

Na zaslonu zvočnega sistema je prikazano samo besedilo »AUX«. Na zaslonu sistema se ne prikaže noben podatek o imenu izvajalca ali zvočnem posnetku.

Opomba: če želite nastaviti občutljivost priključka Jack, glejte razdelek »Nastavitve sistema«.

Branje zvočnih posnetkov Bluetooth®

Če želite uporabljati napravo Bluetooth®, jo morate pri prvi uporabi seznaniti z vozilom (prosimo, glejte razdelek »Bluetooth® Funkcija« v poglavju »Splošni opis«).

Seznanitev omogoča zvočnemu sistemu prepoznavanje in shranjevanje naprave Bluetooth®.

Opomba: če naprava Bluetooth® vključuje funkcije za telefon in predvajalnik zvoka, seznanitev ene od teh funkcij samodejno pomeni tudi seznanitev druge.

Povezava

Če je naprava že seznanjena, izvedite naslednje korake:

- v prenosnem zvočnem predvajalniku omogočite Bluetooth®, da bo viden za druge naprave (glejte priročnik za predvajalnik zvoka);
- izberite vir zvoka Bluetooth® tako, da na sprednjem delu zvočnega sistema pritisnete gumb **4** ali gumb **15** na stikalu pod volanom.



Predvajalnik zvoka uporabljajte, če vam to omogočajo pogoji v prometu.

Predvajalnik zvoka upravljajte med vožnjo (tveganje v primeru močnega zaviranja ali trka).

POMOŽNI VIRI ZVOKA (3/3)

Uporaba

Če želite dostopati do vseh teh funkcij, mora biti predvajalnik priklopljen v zvočni sistem.

Opomba: z zvočnim sistemom ni mogoče povezati nobene naprave, ki z njim ni bila predhodno seznanjena.

Ko povežete digitalni predvajalnik Bluetooth®, ga lahko upravljate prek zvočnega sistema.

Če želite začasno zaustaviti predvajanje zvočnega posnetka, pritisnite gumb **25** ali **18**, ali pa hkrati pritisnite gumba **17** in **19** na stikalu pod volanom (predvajanje nadaljujete tako, da znova pritisnete gumb).

Če želite preklopiti na naslednjo ali prejšnjo skladbo, na sprednjem delu zvočnega sistema pritisnite gumb **7** oz. zavrtite vrtljivi gumb **20** ali **23** na stikalu pod volanom.

Opomba:

- število razpoložljivih funkcij se razlikuje glede na vrsto avdio predvajalnika in njegovo združljivost z avdio sistemom;
- v nekaterih posebnih primerih za dokončanje postopka povezovanja glejte navodila za opremo.



Predvajalnik zvoka uporabljajte, če vam to omogočajo pogoji v prometu.

Predvajalnik zvoka upravljajte med vožnjo (tveganje v primeru močnega zaviranja ali trka).

SEZNANJANJE, PREKINITEV SEZNANJANJA TELEFONA (1/3)

Povezava Bluetooth®

Za vklop funkcije Bluetooth® sistema pritisnite gumb **9** na sprednjem delu zvočnega sistema, z vrtenjem in pritiskom gumba **5** na sprednjem delu zvočnega sistema izberite možnost »Bluetooth«, nato pa izberite možnost »ON« ali »Izklop«.

Seznanjanje telefona

Če želite uporabljati sistem za prostoročno telefoniranje, telefon s povezavo Bluetooth® seznanite z zvočnim sistemom. Preverite, ali sta zvočni sistem in telefon vklopljena ter ali je funkcija Bluetooth® v telefonu vklopljena in ima stanje nastavljeno na »Viden« (glejte navodila za uporabo telefona).

Seznanitev zvočnemu sistemu omogoča zaživo in shranjevanje telefona.

S sistemom lahko seznanite največ pet telefonov, istočasno pa je lahko z zvočnim sistemom povezan samo eden.

Seznanitev je mogoče izvesti prek zvočnega sistema in/ali telefona.

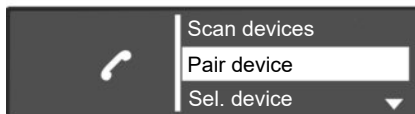

Seznanitev telefona s funkcijo Bluetooth® z zvočnim sistemom prek zvočnega sistema

Na ta način lahko v zvočnem sistemu poiščete Bluetooth®.

Za seznanitev s telefonom prek tega načina izvedite naslednje korake:

- meni za nastavitve telefona prikažite s pritiskom gumba **10** na sprednjem delu zvočnega sistema oz. gumba **16, 21** ali **27** na stikalu pod volanom;

- z vrtenjem in pritiskom vrtljivega gumba **5** na sprednjem delu zvočnega sistema oz. gumba **20** ali **23** na stikalu pod volanom izberite možnost »Scan devices«.

Začne se iskanje naprav Bluetooth® v bližini (iskanje traja največ 60 sekund). Sporočilo »Iskanje ...« je prikazano na prikazovalniku zvočnega sistema.

- Z vrtenjem in pritiskom vrtljivega gumba **5** na sprednjem delu zvočnega sistema izberite telefon, ki ga želite seznaniti;
- ko se na zaslonu zvočnega sistema prikaže sporočilo »Povezava vzpostavljena«, je naprava Bluetooth® samodejno shranjena in povezana z vozilom.

Če čez šestdeset sekund seznanjenje ne uspe, ponovite postopek. Za več informacij glejte navodila za uporabo telefona.

SEZNANJANJE, PREKINITEV SEZNANJANJA TELEFONA (2/3)

Seznanitev telefona s funkcijo Bluetooth® z zvočnim sistemom prek telefona

Na ta način lahko prek telefona poiščete Bluetooth®.

Če želite na ta način seznaniti telefon, izvedite naslednje korake:

- meni za nastavitve telefona prikažite s pritiskom gumba **10** na sprednjem delu zvočnega sistema oz. gumba **16**, **21** ali **27** na stikalu pod volanom;
- z vrtenjem in pritiskom vrtljivega gumba **5** na sprednjem delu zvočnega sistema ali gumba **20** na stikalu pod volanom izberite možnost »Pair device«;
- na zaslonu sistema se prikaže sporočilo »Ponovno vnesite PIN« in odštevanje 60 sekund se začne.

Zvočni sistem je zdaj približno eno minuto viden za druge naprave s funkcijo Bluetooth®.

- S telefonom poiščite zvočni sistem z imenom »MY CAR« ali »R&Go Multimedia« in izberite možnost (glejte navodila za uporabo telefona).

Na zaslonu telefona se prikaže sporočilo »Povezava MY CAR vzpostavljena« ali »R&Go Multimedia«, ki vas obvesti, da je zvočni sistem seznanjen in povezan s telefonom.

Sporočilo »R&Go Multimedia« se na zaslonu prikaže samo, če se R&Go aplikacija poveže z avdio sistemom in če je aplikacija nameščena na vašem pametnem telefonu.

Če seznanjanje ne uspe, se na prikazovalniku zvočnega sistema prikaže glavni meni.

Če je največje število telefonov, ki so seznanjeni z zvočnim sistemom, doseženo, morate pred seznanjanjem novega telefona preklicati seznanitev obstoječega telefona (glejte informacije za »Preklic seznanitve s telefonom« v tem razdelku).



Zaradi varnostnih razlogov je priporočljivo, da vse te postopke opravite, ko vozilo miruje.



Cilj sistema za prostoročno telefoniranje je olajšati komunikacijo tako, da se zmanjša število dejavnikov tveganja, a so nekateri še vedno prisotni. Obvezno upoštevajte veljavno zakonodajo države, v kateri ste.

SEZNANJANJE, PREKINITEV SEZNANJANJA TELEFONA (3/3)

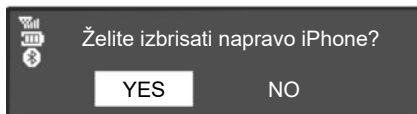

Prekinitev seznanjanja telefona

Preklic seznanitve omogoča izbris telefona iz pomnilnika zvočnega sistema.

Če želite preklicati seznanitev telefona in ga izbrisati iz pomnilnika zvočnega sistema, izvedite naslednje korake:

- meni za nastavitve telefona prikažite s pritiskom gumba **10** na sprednjem delu zvočnega sistema oz. gumba **16**, **21** ali **27** na stikalu pod volanom;

- z vrtenjem in pritiskom vrtljivega gumba **5** na sprednjem delu zvočnega sistema ali gumba **20** na stikalu pod volanom izberite meni »Izbriši napr.«;
- telefon, katerega seznanitev želite preklicati, na seznamu izberete tako, da zavrtite in pritisnete gumb **5** na sprednjem delu zvočnega sistema ali gumb **20** na stikalu pod volanom;

Na zaslonu zvočnega sistema se prikaže sporočilo za potrditev in vnos vaše izbire.

- z vrtenjem in pritiskom vrtljivega gumba **5** na sprednjem delu zvočnega sistema ali gumba **20** na stikalu pod volanom izberite možnost »YES«;

Opomba: preklic seznanitve telefona izbriše vse stike na seznamu stikov in zgodovino klicev v zvočnem sistemu, ki je sinhroniziran s telefonom.

POVEZOVANJE TELEFONA IN PREKINITEV POVEZAVE S TELEFONOM (1/3)

Povezava s seznanjenim telefonom

Telefon mora biti povezan v sistem za prostoročno telefoniranje, da lahko dostopate do vseh njegovih funkcij.

Nobenega telefona ni mogoče priklopiti v sistem za prostoročno telefoniranje, če ni bil predhodno seznanjen.

Glejte razdelek "Seznanjanje telefona" poglavja "Seznanjanje/prekinitev seznanjanja telefona".

Opomba: povezava Bluetooth® v telefonu mora biti dejavna in nastavljena na »viden«.

Samodejni priklop

Ob vključitvi kontakta zvočni sistem poišče vse seznanjene telefone v bližini.

Opomba: najprej se poveže telefon, ki je bil vklopljen nazadnje.

Iskanje se nadaljuje, dokler se ne najde seznanjeni telefon (to iskanje lahko traja do 5 minut).

Opomba: če želite podrobne informacije o seznamu združljivih telefonov, se obrnite na predstavnika servisne mreže ali pa obiščite spletno mesto proizvajalca, če je na voljo.

Opomba:

- ko se vzpostavi kontakt, se lahko vaš telefon poveže samodejno. Morda morate v svojem telefonu vključiti funkcijo samodejnega povezovanja prek povezave Bluetooth® s sistemom za prostoročno telefoniranje. Za to možnost glejte navodila za uporabo telefona;
- če je povezava ponovno vzpostavljena in sta telefona seznanjena v obsegu sprejema sistema za prostoročno telefoniranje, bo zadnji priklopljen telefon prednostni, tudi če je zunaj vozila in na doseg sistema za prostoročno telefoniranje.

Opomba: če ob priklučitvi sistema za prostoročno telefoniranje že govorite, bo telefon samodejno priklopljen in pogovor bo preklopljen na zvočnike vozila.

POVEZOVANJE TELEFONA IN PREKINITEV POVEZAVE S TELEFONOM (2/3)

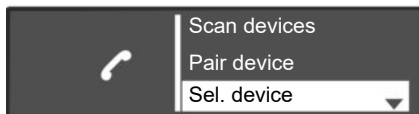

Ročna priključitev (menjava priklapljenega telefona)

Za prikaz menija z nastavitvami telefona pritisnite gumb **10** na sprednjem delu zvočnega sistema oz. gumb **16**, **21** ali **27** na stikalu pod volanom, nato izberite meni »Sel. device«. Prikaže se seznam telefonov, ki so že seznanjeni s sistemom. Telefon, ki ga želite povezati, na seznamu izberete tako, da zavrtite in pritisnete vrtljivi gumb **5** na sprednjem delu zvočnega sistema ali gumb **20** na stikalu pod volanom.

Sporočilo vas obvesti, da je povezava s telefonom vzpostavljena.

Opomba: če je že povezan drug telefon, se med preklapljanjem telefonov v seznamu že seznanjenih telefonov obstoječa povezava samodejno prekine.

Vzpostavitev povezave ni uspela

Če vzpostavitev povezave ni uspela, preverite, ali:

- je telefon vklopljen;
- je baterija telefona izpraznjena;
- telefon je bil predhodno seznanjen z zvočnim sistemom;
- Bluetooth® je v vašem telefonu in zvočnem sistemu zdaj vklopljen;
- telefon je konfiguriran tako, da sprejme zahtevo za vzpostavitev povezave z zvočnim sistemom.

Opomba: daljša uporaba sistema za prostoročno telefoniranje povzroči hitrejše praznjenje baterije telefona.

POVEZOVANJE TELEFONA IN PREKINITEV POVEZAVE S TELEFONOM (3/3)

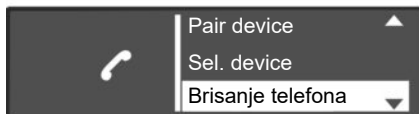

Prekinitev povezave s telefonom

Če želite odklopiti telefon, lahko:

- izklopite funkcijo Bluetooth® v zvočnem sistemu;
- izklopite funkcijo Bluetooth® vašega telefona;
- izbrišite seznanjeni telefon prek zvočnega sistema. Glejte razdelek »Seznanitev in preklic seznanitve s telefonom«, odstavek »Preklic seznanitve s telefonom«.

Če se telefon izklopi, se tudi odklopi.

Na zaslonu zvočnega sistema se prikaže sporočilo, ki potrjuje prekinitev povezave telefona.

Opomba: če se v trenutku prekinitve povezave telefona pogovarjate, se bo pogovor samodejno prenesel v vaš telefon.

Za izklop povezave Bluetooth® v zvočnem sistemu glejte razdelek »Funkcija Bluetooth®« v poglavju »Splošni opis«.

Če želite v pametnem telefonu izklopiti Bluetooth®, glejte navodila za uporabo telefona.

Če želite preklicati seznanitev telefona in izbrisati telefon Bluetooth®, glejte navodila v razdelku »Seznanitev telefona in preklic«, odstavek »Preklic seznanitve telefona«.

KLICANJE IN SPREJEMANJE KLICA (1/3)

Klicanje stika iz imenika telefona

Ko je telefon seznanjen, je njegov seznam stikov samodejno prenesen v zvočni sistem.

Za prikaz menija »Phone« na sprednjem delu zvočnega sistema pritisnite gumb **10** oz. gumb **16, 21** ali **27** na stikalu pod volanom, nato meni »Tel. imenik« izberite tako, da na sprednjem delu zvočnega sistema zavrtite in pritisnete gumb **5** ali gumb **20** na stikalu pod volanom. Seznam stikov se prikaže na prikazovalniku zvočnega sistema. Na seznamu izberite stik za klic, nato izbiro potrdite s pritiskom gumba **5** na sprednjem delu zvočnega sistema ali gumba **20** na stikalu pod volanom, da začnete klicanje.

Opomba: če se želite vrniti na prejšnji zaslon, pritisnite gumb **6** na sprednjem delu zvočnega sistema.

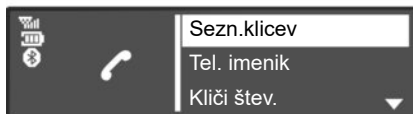

Klicanje stika iz zgodovine klicev

Za prikaz zgodovine klicev pritisnite gumb **10** na sprednjem delu zvočnega sistema oz. gumb **16, 21** ali **27** na stikalu pod volanom, nato izberite meni »Sezn.klicev«.

Izberite rubriko »Klicano«, »Prejeto« ali »Zgrešeno«. Na zaslonu zvočnega sistema se prikaže zgodovina klicev. Izberite stik ali številko za klic, nato izbiro potrdite s pritiskom gumba **5** na sprednjem delu zvočnega sistema ali gumba **20** na stikalu pod volanom, da začnete klicanje.

Klicanje z vtipkanjem številke

Za prikaz menija telefona pritisnite gumb **10** na sprednjem delu zvočnega sistema oz. gumb **16, 21** ali **27** na stikalu pod volanom, nato izberite meni »Klič. številke«.

Želena številko vnesite s številsko tipkovnico tako, da zavrtite in pritisnete gumb **5** na sprednjem delu zvočnega sistema ali gumb **20** na stikalu pod volanom.

Ko številko vnesete in želite opraviti klic, izberite .

Zadnjo klicano številko lahko pokličete tako, da pritisnete in držite gumb **10** na sprednjem delu zvočnega sistema oz. gumb **16, 18** ali **21** na stikalu pod volanom.



Priporočljivo je, da se za vnašanje številke ali iskanje stika ustavite.

KLICANJE IN SPREJEMANJE KLICA (2/3)



Sprejem klica

Ob sprejemu klica se na zaslonu zvočnega sistema prikaže številka klicatelja (ta funkcija je odvisna od možnosti, za katere ste sklenili naročnino pri telefonskem operaterju).

Če je številka dohodnega klica zabeležena v katerem od imenikov, se namesto številke prikaže ime stika.

Če številke klicatelja ni mogoče prikazati, se na zaslonu zvočnega sistema prikaže sporočilo »Zasebna številka«.

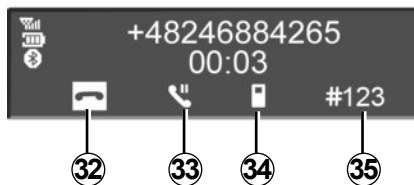

Če želite sprejeti dohodni klic, pritisnite gumb **10** na sprednjem delu zvočnega sistema oz. gumb **18**, **21** ali **27** na stikalu pod volanom, ali pa gumb **29** na volanu. Dohodni klic lahko sprejmete tudi tako, da izberete ikono **31** tako, da zavrtite in pritisnete gumb **5** na sprednjem delu zvočnega sistema ali gumb **20** na stikalu pod volanom.

Če želite zavrniti klic, pritisnite in držite gumb **10** na sprednjem delu zvočnega sistema oz. gumb **18**, **21** ali **27** na stikalu pod volanom, ali pa gumb **29** na volanu. Dohodni klic lahko zavrnete tudi tako, da izberete ikono **32** tako, da zavrtite in pritisnete gumb **5** na sprednjem delu zvočnega sistema ali gumb **20** na stikalu pod volanom.

KLICANJE IN SPREJEMANJE KLICA (3/3)



Med pogovorom

Lahko:

- glasnost nastavite z vrtenjem gumba **1** na sprednjem delu zvočnega sistema oz. s pritiskom gumba **17** ali **19** na stikalu pod volanom;
- klic prekinete s pritiskom gumba **10** na sprednjem delu zvočnega sistema oz. s pritiskom gumba **18**, **21** ali **27** na stikalu pod volanom, ali pa gumba **29** na volanu;
- izbiro potrdite s pritiskom gumba **5** na sprednjem delu zvočnega sistema ali gumba **20** na stikalu pod volanom;

Če želite izbrati zeleno ikono, zavrtite vrtljivi gumb **5** na sprednjem delu zvočnega sistema ali pritisnite gumb **20** na stikalu pod volanom, nato izbiro potrdite s pritiskom gumba **5** na sprednjem delu zvočnega sistema ali gumba **20** na stikalu pod volanom.

Lahko:

- končate klic tako, da izberete **32**;
- prevežete klic iz zvočnega sistema v telefon tako, da izberete **34**;
- uvrstite klic na čakanje tako, da izberete **33**;
- se odzovete na klic na čakanju tako, da izberete **31**;
- klic iz telefona prevežete v zvočni sistem tako, da izberete **36**;
- tipkovnico telefona upravljate v zvočnem sistemu tako, da izberete **35**.

Sistem omogoča upravljanje funkcije dvojnega klica, ko je telefon priključen (če ste nanjo naročeni).

NASTAVITVE SISTEMA (1/3)

Nastavitve zvoka

Za prikaz menija z nastavitvami pritisnite gumb **9** na sprednjem delu zvočnega sistema. Z vrtenjem in pritiskom gumba **5** na sprednjem delu zvočnega sistema izberite možnost »Nastavitev Avdio«. Na voljo so naslednje nastavitve:

- »Zvok«;
- »Vhod AUX«;
- »Glas.hitr.«;
- »Več.niz.ton.«;
- »Nast.«.

Zvok

Izberite »Zvok« in pritisnite gumb **5**, da dostopite do različnih razdelkov v naslednjem vrstnem redu:

- »Basi«;
- »Vis.toni«;
- »Ravn.« (porazdelitev zvoka levo/desno);
- »Pojem.« (porazdelitev zvoka zadaj/spredaj).

Vrednost posamezne nastavitve lahko spremenite z vrtenjem in pritiskom vrtljivega gumba **5** na sprednjem delu zvočnega sistema.

Za izhod iz menija pritisnite gumb **6** na sprednjem delu zvočnega sistema.

dodatno (AUX IN)

Za prikaz menija z nastavitvami pritisnite gumb **9** na sprednjem delu zvočnega sistema. Izberite »Nastavitev Avdio«, nato pritisnite gumb **5** na sprednjem delu zvočnega sistema.

Na sprednjem delu zvočnega sistema zavrtite vrtljivi gumb **5**, nato izberite »Vhod AUX«, da dostopite do različnih razdelkov v naslednjem vrstnem redu:

- »Nizek«;
- »Srednje«;
- »Visok«.

Vrednosti za vsako nastavitev so naslednje:

- »Nizek« (1200 mV);
- »Srednje« (600 mV);
- »Visok« (300 mV).

Glasnost glede na hitrost

Glasnost zvočnega sistema se spreminja glede na hitrost vozila.

Za prikaz menija z nastavitvami pritisnite gumb **9** na sprednjem delu zvočnega sistema. Izberite meni »Nastavitev Avdio«, nato na sprednjem delu zvočnega sistema pritisnite vrtljivi gumb **5**, da izberete možnost »Glas.hitr.«.

Razmerje med glasnostjo in hitrostjo lahko nastavite tako, da na sprednjem delu zvočnega sistema zavrtite in pritisnete vrtljivi gumb **5**, da dosežete želeno nastavitev.

Ojačitev nizkih tonov (»Več.niz.ton.«)

Funkcija »Več.niz.ton.« omogoča povečanje glasnosti, ki se uporablja za vse nizke tone. Če želite to funkcijo vklopiti/izklopiti, na sprednjem delu zvočnega sistema zavrtite in pritisnite vrtljivi gumb **5**, da izberete možnost »ON« ali »Izklop«.

Privzete nastavitve zvoka

Za prikaz menija z nastavitvami pritisnite gumb **9** na sprednjem delu zvočnega sistema. Izberite možnost »Nastavitev Avdio«, nato na sprednjem delu zvočnega sistema pritisnite gumb **5**, da prikažete meni z nastavitvami, nato pa izberite možnost »Privz. avdio«. Izbiro potrdite s pritiskom gumba **5** na sprednjem delu zvočnega sistema.

Vse nastavitve zvoka se ponovno nastavijo na privzete.

NASTAVITVE SISTEMA (2/3)

Nastavitev ure

Ta funkcija omogoča, da nastavite čas.

Za prikaz menija z nastavitvami pritisnite gumb **9** na sprednjem delu zvočnega sistema. Z vrtenjem in pritiskom gumba **5** na sprednjem delu zvočnega sistema izberite možnost »Ura«. Na voljo so naslednje nastavitve:

- »Nast. čas«: nastavitev ure in minut;
- »active / deactive«: omogočanje ali onemogočanje prikaza časa;
- »Oblika«: izbira oblike zapisa časa (»12 h« ali »24 h«).

Nastavitve radia

Na voljo so naslednje nastavitve:

- »TA«;
- »Prekin. DR...«;
- »Osv.sezn.FM«;
- »Osv.sezn.DR«.

Če se želite vrniti v prejšnji meni, pritisnite gumb **6** na sprednjem delu zvočnega sistema.

»TA«

Če želite to funkcijo vklopiti ali izklopiti:

- za prikaz menija z nastavitvami pritisnite gumb **9** na sprednjem delu zvočnega sistema;
- z vrtenjem in pritiskom gumba **5** na sprednjem delu zvočnega sistema izberite možnost »Radio«;
- z vrtenjem in pritiskom gumba **5** na sprednjem delu zvočnega sistema izberite možnost »TA«;
- če želite funkcijo »TA« vklopiti ali izklopiti, izberite »ON« ali »Izklop«.

»Prekin. DR...« (novice)

Če želite to funkcijo vklopiti ali izklopiti:

- za prikaz menija z nastavitvami pritisnite gumb **9** na sprednjem delu zvočnega sistema;
- z vrtenjem in pritiskom gumba **5** na sprednjem delu zvočnega sistema izberite možnost »Radio«;
- z vrtenjem in pritiskom gumba **5** na sprednjem delu zvočnega sistema izberite možnost »Prekin. DR...«;

- z vrtenjem in pritiskom gumba **5** na sprednjem delu zvočnega sistema izberite novice, ki jih želite poslušati.

»Osv.sezn.FM«

Glejte razdelek »Osv.sezn.FM« v poglavju »Poslušanje radia«.

»Osv.sezn.DR«

Glejte razdelek »Osv.sezn.DR« v poglavju »Poslušanje radia«.

Izbira jezika

Ta funkcija vam omogoča spreminjanje jezika zvočnega sistema.

Za dostop do rubrike »Jezik« v meniju z nastavitvami pritisnite gumb **9** na sprednjem delu zvočnega sistema.



Svetujemo vam, da iz varnostnih razlogov vse te nastavitve opravite pri zaustavljenem vozilu.

NASTAVITVE SISTEMA (3/3)

»Nastavitve« (Bluetooth®)

Za dostop do menija telefona pritisnite gumb **10** na sprednjem delu zvočnega sistema oz. gumb **16**, **21** ali **27** na stikalu pod volanom. Z vrtenjem in pritiskom vrtljivega gumba **5** na sprednjem delu zvočnega sistema ali gumba **20** na stikalu pod volanom izberite rubriko »Nastavitve«.

Na voljo so naslednje nastavitve:

- »Volume«: prilagoditev glasnosti tona zvonjenja ali klica;
- »Zvonj.«: vklop tona zvonjenja vozila ali tona zvonjenja iz telefona;

Če želite nastaviti glasnost tona zvonjenja, ko je telefon prek povezave Bluetooth® povezan z zvočnim sistemom, izberite možnost "Volume« tako, da na sprednjem delu zvočnega sistema zavrtite in pritisnete vrtljivi gumb **5** ali gumb **20** na stikalu pod volanom.

Prikaže se nov podmeni:

- »Zvon.«;
- »Call«;

- z vrtenjem in pritiskom vrtljivega gumba **5** na sprednjem delu zvočnega sistema ali gumba **20** na stikalu pod volanom izberite eno od rubrik.
- zavrtite in pritisnite vrtljivi gumb **5** na sprednjem delu zvočnega sistema ali gumb **20** na stikalu pod volanom, da povečate ali zmanjšate glasnost.

Če želite vklopiti ton zvonjenja v vozilu ali telefonu, povezanem prek povezave Bluetooth®, zavrtite in pritisnite vrtljivi gumb **5** na sprednjem delu zvočnega sistema ali gumb **20** na stikalu pod volanom, da izberete možnost »Zvonj.«.

Prikaže se nov podmeni:

- »Car«;
- »Phone«;

Z vrtenjem in pritiskom vrtljivega gumba **5** na sprednjem delu zvočnega sistema ali gumba **20** na stikalu pod volanom izberite eno od rubrik za vklop.

Opomba: če je telefon povezan z zvočnim sistemom, se v meniju prikaže nov element: »Nastavitve«.

- »Posod. imen.«: posodobitev seznama stikov telefona, ki je seznanjen z zvočnim sistemom (npr. dodajanje novih stikov, ki še niso shranjeni v sistemu).
- če želite posodobiti seznam stikov v zvočnem sistemu, za dostop do menija »Nastavitve« pritisnite gumb **10** na sprednjem delu zvočnega sistema oz. gumb **16**, **21** ali **27** na stikalu pod volanom.
- izberite možnost »Posodobitev seznama stikov« tako, da zavrtite in pritisnete vrtljivi gumb **5** na sprednjem delu zvočnega sistema ali gumb **20** na stikalu pod volanom.

Prikazovalnik besedil radia

Meni besedil radia prikažite s pritiskom gumba **14**. Z vrtenjem in pritiskom vrtljivega gumba **5** na sprednjem delu zvočnega sistema ali gumba **20** na stikalu pod volanom izberite možnost »Radio«. Prikazano besedilo radia ima lahko največ štiriinšestdeset znakov.

Opomba: če ni informacij, se na zaslonu izpiše besedilo »Ni sporočil«.

R&GO: SPLOŠNI OPIS (1/6)

Predstavitev

»R&Go« je aplikacija, ki jo je mogoče prenesti prek pametnega telefona ali tabličnega računalnika.

Aplikacija omogoča dostop do več menijev:

- »Navigacija«;
- »Večpredstavnost«;
- »Car«
- »Phone«;
- »Nast. čas«.

Opomba: če želite dodatne informacije o seznamu združljivih telefonov in tabličnih računalnikov, se obrnite na predstavnika servisne mreže ali pa obiščite spletno mesto proizvajalca, če je na voljo.

Povezava Bluetooth®

Prepričajte se, da je telefon ali tablični računalnik seznanjen z zvočnim sistemom (glejte razdelek »Seznanitev telefona« v poglavju »Seznanitev in preklic seznanitve telefona«).

Opomba: funkcija Bluetooth® v vašem telefonu ali tabličnem računalniku mora biti vklopljena in naprava mora biti vidna (za več informacij glejte uporabniški priročnik za svojo napravo).

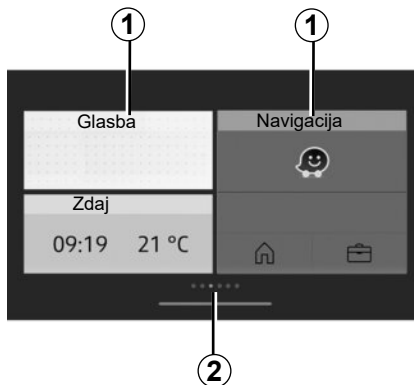

Prikazovalnik

Prilagojeni začetni zaslon po meri

1 Dostop do pripetih aplikacij.

2 Indikatorji strani.

Opomba: konfiguracijo začetnega zaslona lahko spremenite. Glejte poglavje »R&Go: nastavitve parametrov«.

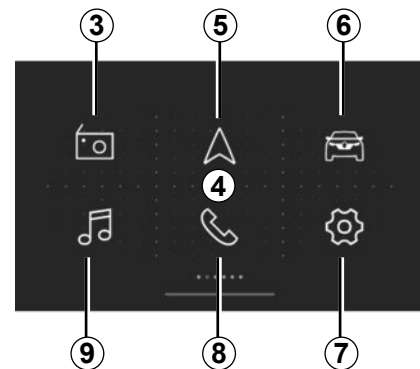

Privzeti 4 R&Go začetni zaslon

Privzeti začetni zaslon prikazuje naslednje menije:

3 »Radio«: upravljanje radia;

5 »Navigacija«: upravljanje navigacijskega sistema;

6 »Avto«: upravljanje porabe goriva, Driving eco itd.;

7 »Nast. čas«: upravljanje nastavitve aplikacije »R&Go«;

8 »Telefon«: upravljanje funkcij telefona;

9 »Večpredstavnost«: upravljanje multimedijskih virov.

R&GO: SPLOŠNI OPIS (2/6)

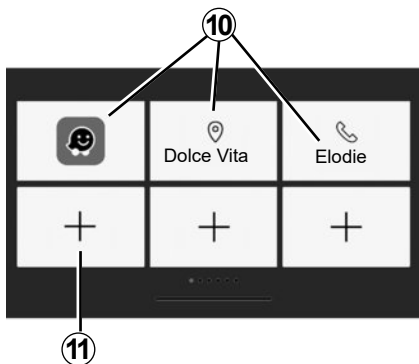

Zaslon s priljubljenimi

Uporabite sistem »R&Go« za dodajanje bližnjic do vaših najljubših funkcij:

- aplikacij;
- stikov;
- funkcij »R&Go«;
- glasba;
- navigacijski sistem;
- ...

10 dostop do funkcij, ki so bile označene kot priljubljene.

11 Dostop do zaslona za upravljanje priljubljenih.

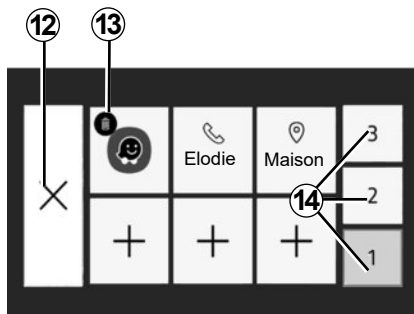

Zaslon za upravljanje priljubljenih funkcij

Za dostop do zaslona za upravljanje priljubljenih pritisnite gumb **11**.

12 Nazaj na prejšnji zaslon.

13 Izbriši priljubljeno funkcijo.

14 Dostop do različnih zaslonov upravljanja priljubljenih.

Prilagojeno je redno posodabljanje aplikacije **R&Go**.

Prilagajanje začetnega zaslona

Začetno stran aplikacije »R&Go« lahko prilagodite po meri. Za to pritisnite gumb, **11** ali pritisnite in držite kjerkoli na prilagojeni začetni strani po meri, nato premaknite aplikacijo, ki jo vidite na dnu zaslona, na zeleno mesto. Če aplikacijo premaknete na mesto, kjer je že nameščena druga aplikacija, bo to mesto samodejno zamenjano.

Cilj sistema za prostoročno telefoniranje je olajšati komunikacijo tako, da se zmanjša število dejavnikov tveganja, a so nekateri še vedno prisotni.

Obvezno upoštevajte veljavno zakonodajo države, v kateri ste.

R&GO: SPLOŠNI OPIS (3/6)

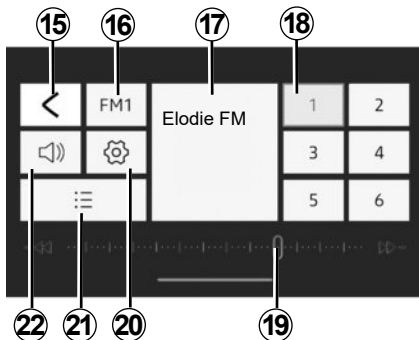

meni »Radio«

Ta meni vam omogoča poslušanje radijskih postaj in zagotavlja naslednje funkcije:

- 15 nazaj v glavni meni;
- 16 izbira frekvenčnega pasu radia (FM, DR ali AM).
- 17 Trenutna radijska postaja.
- 18 Izbira radijskih prednastavitev/priljubljenih.

Opomba: »R&Go« navaja prednastavitve/priljubljene radijske postaje.

19 Frekvenčni pas radia, informacije o frekvenčnem pasu radia.

20 Dostop do nastavitev zvoka.

21 Seznam razpoložljivih postaj.

22 Upravljanje glasnosti.

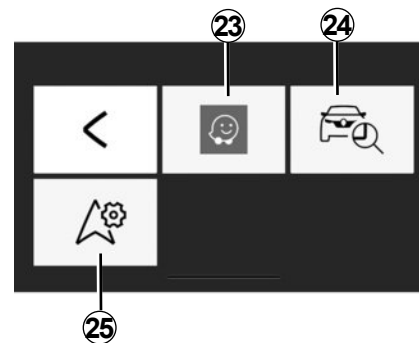

Meni »Navigacija«

Meni navigacijskega sistema vključuje vse funkcije satelitskega vodenja, cestne zemljevide, prometne informacije, aplikacije navigacijskega sistema in območja z omejitvijo hitrosti. Meni »Navigacija« zagotavlja naslednje funkcije:

- 23 Aplikacija navigacijskega sistema za načrtovanje poti;
- 24 aplikacija, ki zagotavlja pridobivanje geolokacije vašega vozila;
- 25 dostop do nastavitev, ki omogočajo določanje privzete aplikacije navigacijskega sistema.

R&GO: SPLOŠNI OPIS (4/6)

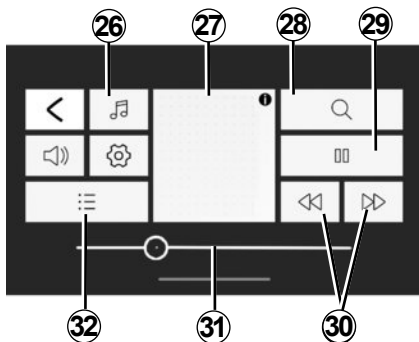

meni »Večpredstavnost«

Meni »Večpredstavnost« vključuje vse funkcije predvajanja avdio datotek (mape) in naslednje funkcije:

- 26** izbira vira zvočne datoteke;
- 27** večpredstavna datoteka, ki se trenutno predvaja;
- 28** iskanje večpredstavne datoteke;
- 29** predvajanje/premor;
- 30** naslednja/prejšnja datoteka;
- 31** drsna vrstica, preostali čas za večpredstavno datoteko, ki se trenutno predvaja;
- 32** izbira seznama predvajanja.

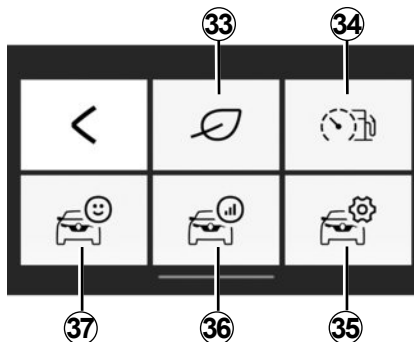

Meni »Car«

Meni »Avto« služi za upravljanje nekaterih enot opreme, na primer potovalnega računalnika vozila in Driving eco. Zagotavlja naslednje funkcije:

- 33** dostop do menija Driving eco (ogled vaših rezultatov pri vožnji eko itd.);
- 34** vedenje pri vožnji ali indikator trenutne porabe;
- 35** dostop do nastavitve in informacij;
- 36** dostop do možnosti »Pregled podatkov o potovanju«;
- 37** dostop do instrumentne plošče vašega vozila.

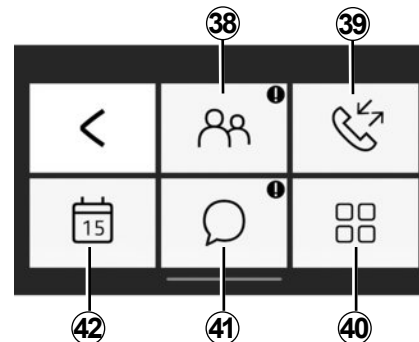

Meni »Phone«

Meni »Telefon« omogoča prostoročno uporabo telefona in zagotavlja naslednje funkcije:

- 38** dostop do telefonskega imenika.
- 39** dostop do zgodovine klicev.
- 40** dostop do nastavitve menija »Telefon«.
- 41** dostop do sporočil.
- 42** dostop do koledarja.

R&GO: SPLOŠNI OPIS (5/6)

Opozorilo o pozabljenem telefonu

Ko sta motor in avdio sistem izklopljena, se preko aplikacije »R&Go« na zaslonu vašega pametnega telefona prikaže opozorilno sporočilo z zvočnim signalom, ki vas opozori, da ste telefon pozabili v vozilu.

Opomba: v nekaterih telefonih in tabličnih računalnikih je na voljo funkcija branja besedil »Text-to-speech«. Avdio sistem glasno prebere sporočila.

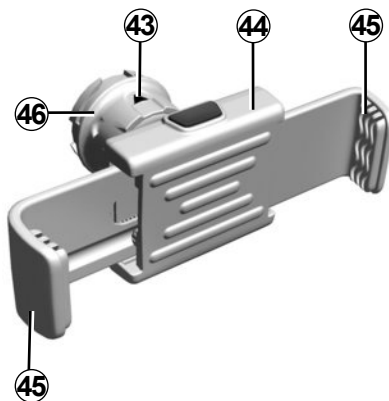

Nosilec za telefon 44 (odvisno od vozila)

Ta nosilec za telefon namestite le za uporabo telefona z aplikacijo »R&Go«. Nosilec je združljiv samo s sprednjim delom radia. Glejte poglavje »Predstavitve možnosti upravljanja« v tem dokumentu.

Če želite nosilec za telefon 44 pritrčiti na zvočni sistem vozila, upoštevajte naslednja navodila:

- odstranite pokrov nosilca telefona s sprednjega dela tako, da ga obrnete v nasprotni smeri vrtenja urinega kazalca in se prikažejo USB vrata;
- poravnajte puščico 43 na gumbu 46 za zaklepanje v zgornji položaj, nato pa vstavite nosilec za telefon 44 v zvočni sistem, da ga pravilno povežete;
- povežite nosilec za telefon 44 s priključkom USB zvočnega sistema;
- zasukajte gumb 46 za zaklepanje nosilca za telefon 44 v smeri urinega kazalca, da ga pritrдите;
- namestite telefon v nosilec 44 in stisnite zatiča 45, dokler ni telefon trdno na svojem mestu.

R&GO: SPLOŠNI OPIS (6/6)

Odstranitev nosilca za telefon **44** z zvočnega sistema:

- držite telefon in hkrati pritisnite gumb za pritrdilne sponke **45**, nato odstranite telefon;
- zasukajte gumb **46** za zaklepanje nosilca za telefon **44** v obratni smeri vrtenja urnih kazalcev, da telefon sprostite iz zvočnega sistema;
- odklopite nosilec za telefon **44** iz zvočnega sistema vozila;
- ponovno namestite pokrov nosilca telefona na sprednji del radia tako, da ga obrnete v smeri vrtenja urnega kazalca in zaprete USB vrata.



Opomba: nosilec za telefon **44** lahko namestite v dveh položajih:

- navpično tako, da telefon postavite vodoravno, nato pa obrnete nosilec **44** v navpični položaj;
- vodoravno, da telefon postavite navpično, nato pa nosilec **44** obrnete v vodoraven položaj.

Opomba: nagib nosilca za telefon je mogoče tudi nastaviti, da se omogoči boljša vidljivost zaslona telefona.

Polnjenje prek vhoda USB

Ko je priključek USB telefona povezan z vhodom USB nosilca za telefon **44**, lahko med uporabo polnite akumulator.

R&GO: FUNKCIJA NAVIGACIJSKEGA SISTEMA (1/2)

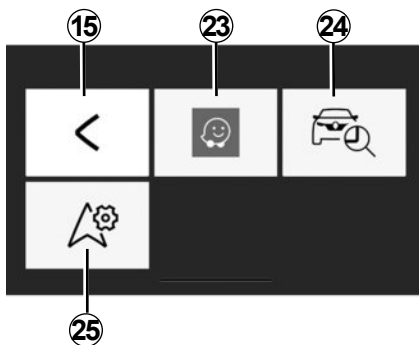

»Navigacija«

Za dostop do menija navigacijskega sistema iz privzetega začetnega menija »R&Go« pritisnite tipko »Navigacija«.

Meni »Navigacija« je sestavljen iz treh ikon:

15 Privzeto je nastavljen povratek v glavni meni.

23 Dostop do aplikacije navigacijskega sistema za upravljanje poti, ki ste jih vnesli.

Opomba: če želite slišati navodila aplikacije navigacijskega sistema prek zvočnikov vozila, izberite zvočni vir Bluetooth®.

Za več informacij glejte odstavek »Seznanjanje Bluetooth® telefona z zvočnim sistemom, ki uporablja vaš telefon« v razdelku »Seznanitev in preklic seznanitve telefona«.

24 Dostop do aplikacije »Go To My Car« za pridobivanje geolokacije vašega vozila.

25 Nastavitev aplikacije navigacijskega sistema, ki jo želite uporabiti kot privzeto.



»Poišči moje vozilo«

Ta funkcija zagotavlja pridobivanje geolokacije vašega vozila, da ga na primer lahko najdete na parkirišču.

V meniju »Navigacija«, pritisnite **24** »Go To My Car«.

Če želite poiskati svoje vozilo, lahko:

- izpolnite polje »Naslov parkiranega vozila«;
- pritisnite gumb »Pot do mojega vozila«, da zaženete navigacijski sistem v načinu za pešce do vnaprej shranjenega naslova.

Opomba: ta funkcija je na voljo in deluje samo izven vozila. Če vaše vozilo od trenutka, ko shranite njegov položaj GPS, do trenutka, ko ga želite poiskati, premakne tretja oseba, aplikacija ne more najti njegovega trenutnega položaja.



Svetujemo vam, da iz varnostnih razlogov vse te nastavitve opravite pri zaustavljenem vozilu.

R&GO: FUNKCIJA NAVIGACIJSKEGA SISTEMA (2/2)



»Nastavitve navigacijskega sistema«

Ta funkcija vam omogoča, da nastavite zeleno privzeto aplikacijo navigacijskega sistema.

V meniju »Navigacija« pritisnite ikono »Nastavitve navigacijskega sistema«, nato s seznama izberite aplikacijo navigacijskega sistema, ki jo želite uporabiti.

Kadar uporabljate navigacijsko aplikacijo vašega telefona, lahko prenos mobilnih podatkov, ki so potrebni za njuno delovanje, povzroči dodatne stroške, ki jih ne krije vaša telefonska naročnina.



Svetujemo vam, da iz varnostnih razlogov vse te nastavitve opravite pri zaustavljenem vozilu.

R&GO: MULTIMEDIJSKA FUNKCIJA (1/3)

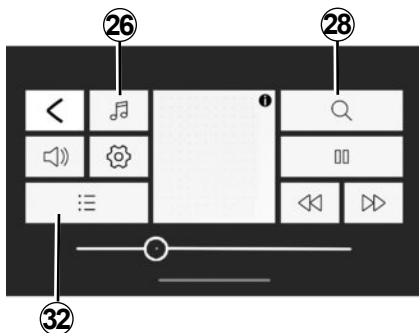

»Večpredstavnost«

Za dostop do menija multimedijskega sistema preko privzetega začetnega menija »R&Go« pritisnite tipko »Večpredstavnost«.

Opomba: če želite uporabljati vse funkcije menija »Večpredstavnost«, morate telefon/tablični računalnik Bluetooth® povezati z avdio sistemom.

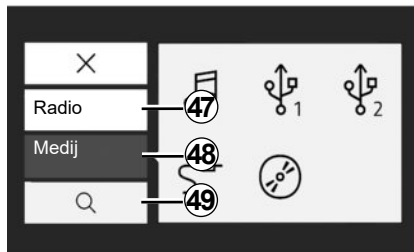

»Nastavi vir«

Za dostop do menija multimedijskega sistema preko privzetega začetnega menija »R&Go« pritisnite tipko »Večpredstavnost«.

Opomba: če želite uporabljati vse funkcije menija »Večpredstavnost«, morate telefon/tablični računalnik Bluetooth® povezati z avdio sistemom.

»Radio«

Ta meni vam omogoča poslušanje radijskih postaj in zagotavlja naslednje funkcije:

- Izberite frekvenčni pas: »FM«, »DR« ali »AM«;
- izbira postaje s tremi načini iskanja (»Frekvenca«, »Seznam« ali »Ročno«);
- iskanje postaje z vgrajeno pametno tipkovnico;
- poslušanje shranjenih postaj;
- prikaz besedilnih informacij nekaterih radijskih postaj »FM«, »DR« ali »AM« med poslušanjem.

Če želite več informacij, glejte poglavje »Poslušanje radia«.

R&GO: MULTIMEDIJSKA FUNKCIJA (2/3)

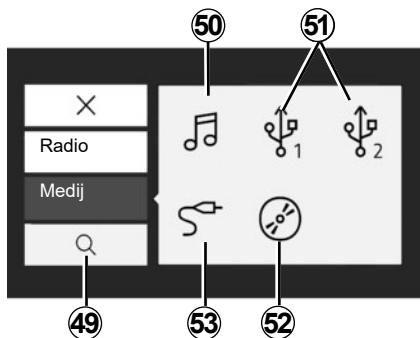

»Medij«

Ta meni omogoča poslušanje glasbe iz zunanjega vira. Za dostop do zvočnih datotek izberite povezan vhodni vir s sledečega seznama:

- 50** dostop do multimedijskih datotek, shranjenih v pametnem telefonu;
- 51** dostop do multimedijskih datotek, shranjenih v predvajalniku MP3 ali napravi USB;
- 52** dostop do multimedijskih datotek, shranjenih na CD-ju (odvisno od opreme);
- 53** dostop do multimedijskih datotek vira, povezanega z vtičnico Jack zvočnega sistema.

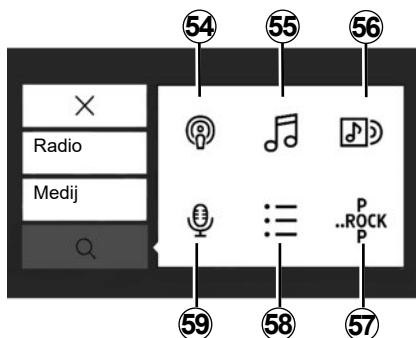

»Iskanje«

Do funkcije lahko dostopate iz menija multimedijskega sistema s pritiskom ikone »Iskanje« **28**.

Ta meni lahko uporabite za iskanje multimedijske datoteke v izbranem zunanjem avdio viru.

Iskanje zagotavlja naslednje funkcije:

- 54** iskanje po podcastu;
- 55** iskanje po naslovu;
- 56** iskanje po albumu;
- 57** iskanje po vrsti;
- 58** iskanje po seznamu predvajanja;
- 59** iskanje po izvajalcu.

Opomba: izberete lahko le vire, ki so na voljo. Viri, ki niso na voljo, so obarvani sivo.

R&GO: MULTIMEDIJSKA FUNKCIJA (3/3)



Seznam predvajanja

Do funkcije lahko dostopate iz menija multimedijskega sistema s pritiskom gumba **32** ali **58** »Sez.pred.«.

Ta meni omogoča dostop do seznama predvajanj po meri.



»Nastavitev multimedijskega sistema«

Ta meni omogoča nastavitve naslednjih parametrov:

- porazdelitev zvoka;
- »Basi/Vis.toni«;
- glasovna navodila;
- Glasnost Bluetooth®;
- »AUX In«;
- »TA«;
- »Prekin. DR...«;
- »Osv.sezn.FM«;
- »Osv.sezn.DR«;
- »Glasnost zvonjenja«;
- »Zvonj.«;
- privzete nastavitve.



Svetujemo vam, da iz varnostnih razlogov vse te nastavitve opravite pri zaustavljenem vozilu.

R&GO: FUNKCIJA VOZILA (1/2)

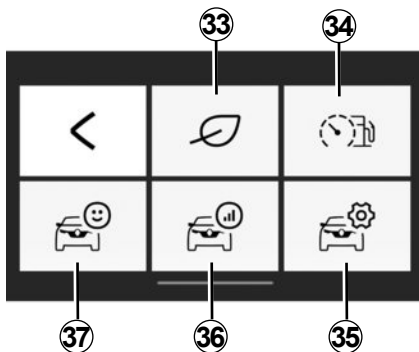

»Car«

Za dostop do menija »Avto« preko privzete- tega začetnega menija »R&Go« pritisnite tipko »Avto«.

Meni »Avto« sestavljajo različne ikone:

- 33** dostopajte do »Driving eco« menija;
- 34** vedenje pri vožnji in indikator trenutne porabe;

35 dostop do »Avto« nastavitve menija iz aplikacije;

36 dostop do podatkov o zadnjem potovanju;

37 dostop do podatkov na instrumentni plošči vašega vozila.

Opomba:

- če želite uporabljati vse »Avto« funkcije menija, morate vaš Bluetooth® telefon/tablični računalnik povezati z avdio sistemom;
- nekatere funkcije niso na voljo za električno vozilo.



»Driving eco«

Ta funkcija omogoča prikaz skupnega rezultata v realnem času, ki odraža vaš način vožnje.

Pri tem rezultatu se upoštevajo naslednja merila:

- pospeševanje;
- sposobnost predvidevanja zaviranja;
- skladnost s spremembami prestavnega razmerja.

Po koncu posamezne vožnje lahko dobite skupni rezultat in prilagojene nasvete.

Ogledate si lahko tudi:

- prevoženo razdaljo brez porabe;
- rezultate zadnjih desetih voženj.

Opomba:

- odvisno od vašega telefona aplikacija »Driving eco« več ne zapisuje vaših rezultatov, medtem ko deluje v ozadju;
- pritisnite gumb »Reset« na instrumentni plošči, da začnete novo pot, ko je aplikacija zagnana.

Pot se upošteva le, če je daljša od 400 metrov. Če je čas med zaustavitvijo in zagonom motorja krajši od 4 ur, aplikacija postopno podaljšuje pot, dokler ne zaustavite motorja.



Svetujemo vam, da iz varnostnih razlogov vse te nastavitve opravite pri zaustavljenem vozilu.

R&GO: FUNKCIJA VOZILA (2/2)



»Indikator trenutne porabe in voznega vedenja«

S to funkcijo si lahko ogledate trenutno porabo goriva v primerjavi s povprečno porabo vašega vozila in opazujete svoje vozne vedenje.

Opomba: ta funkcija ni na voljo v izvedenkah GPL.



»Nast. čas«

Ta funkcija omogoča dostop do nastavitvev za meni »Avto« in nastavitvev nekaterih možnosti.



»Pregled potovalnih podatkov«

Ta funkcija vam omogoča, da ocenite svoj stil vožnje na prejšnjih vožnjah:

- pospeševanje;
- spreminjanje prestavnih ramerij;
- predvidevanje;
- ...



»Instrumentna plošča«

Ta funkcija omogoča dostop do različnih podatkov, shranjenih na instrumentni plošči, kot so:

- povprečna hitrost;
- povprečna poraba goriva;
- skupna razdalja;
- prevožena razdalja po zadnjem vračanju v začetni položaj;
- ...

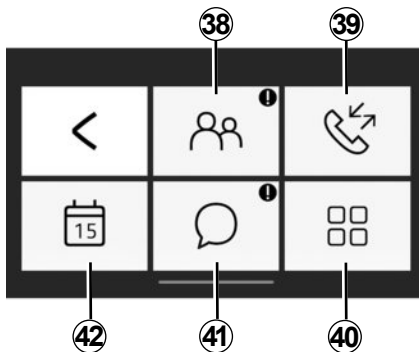

»Phone«

Za dostop do menija »Telefon« preko privzetega začetnega menija »R&Go« pritisnite tipko »Telefon«.

Meni »Telefon« sestavljajo ga različne ikone:

38 dostop do imenika;

39 dostop do zgodovine klicev;

40 vnašanje številke prek številke tipkovnice, odvisno od modela vašega telefona;

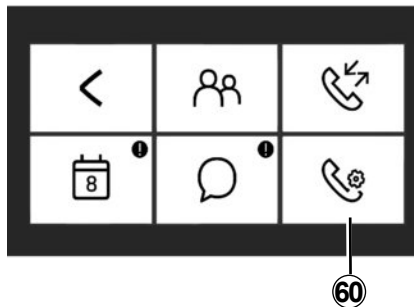

41 dostop do sporočil, ki ste jih prejeli v svoj pametni telefon ali tablični računalnik;

42 dostop do možnosti »Kalender«;

60 dostop do nastavitve menija »Telefon«, odvisno od modela vašega telefona.

Opomba: glasovno pošto telefona lahko poslušate tako, da pritisnete in pridržite »1« na tipkovnici na sprednjem delu radia.

Ko prvič pritisnete in zadržite tipko »1« na tipkovnici na sprednjem delu radia, lahko shranite številko svojega telefonskega predala.



»Imenik telefona«

Pritisnite ikono »Tel. imenik« za dostop do imenika v vašem telefonu s povezavo Bluetooth®.

Ko avdio sistem in telefon Bluetooth® povežete preko brezžične tehnologije Bluetooth®, lahko dostopate do števil iz imenika telefona preko aplikacije »R&Go«.

Izberite stik (če ima stik več števil, bo sistem zahteval, da izberete tisto, ki jo želite poklicati), klic se vzpostavi samodejno po pritisku številke stika.

Če je stik povezan z naslovom, lahko zaženete aplikacijo navigacijskega sistema. To storite tako, da pritisnete ikono za navigacijo in zaženete vodenje do shranjenega naslova.

Opomba: za premikanje po seznamu stikov po zaslonu pametnega telefona s prstom pordrsajte navzgor.

R&GO: FUNKCIJA TELEFON (2/3)



»Zgodovina klicev«

Pregled zgodovine klicev:

- izhodnih klicev;
- neodgovorjenih klicev;
- dohodnih klicev.

Ko prikažete zgodovino klicev, se stiki razvrstijo od najnovejšega do najstarejšega.

Premikanje po zgodovini klicev tako, da po zaslonu pametnega telefona s prstom podrsate navzgor.

Klicanje stikov s seznama zgodovine klicev tako, da na seznamu preprosto izberete stik, ki ga želite poklicati.



»Nastavitve telefona«

Odvisno od modela vašega telefona vam ta funkcija lahko omogoča dostop do nastavitve menija Telefon in do nekaterih možnosti.



»Kličiči števil.«

Odvisno od modela vašega telefona, vam funkcija »Kličiči števil.« lahko omogoča vnašanje telefonske številke in klicanje prek aplikacije »R&Go«.

Telefonsko številko vnesite prek gumbov s številkami. Ko vnesete celotno številko, ki jo

želite poklicati, pritisnite gumb  za klicanje.



Sporočila

Funkcija »Sporočila« vam omogoča branje in/ali poslušanje sporočil, prejetih med uporabo aplikacije »R&Go«.

Opomba: za premikanje po seznamu sporočil po zaslonu pametnega telefona s prstom podrsajte navzgor.

R&GO: FUNKCIJA TELEFONIRANJA (3/3)



»Kalender«

Funkcija »Kalender« vam omogoča dostop do vseh opravil (sestanki in dogodki za določen dan itd.), shranjenih v koledarju vašega telefona ali tabličnem računalniku. Ko je z dogodkom povezan poštni naslov, lahko zaženete aplikacijo navigacijskega sistema za vodenje do te lokacije. To storite tako, da pritisnete ikono za navigacijo in zaženete vodenje do shranjenega naslova.



Priporočljivo je, da se med vnašanjem številke ali iskanjem stika ustavite.

R&GO: NASTAVITEV PARAMETROV (1/2)

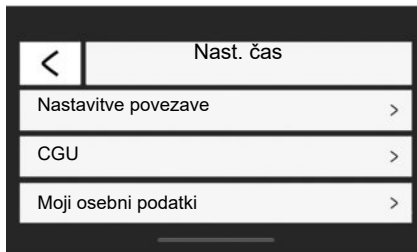

»Nast. čas«

Za dostop do menija z nastavitvami prek privzetega začetnega menija »R&Go« pritisnite tipko »Nast. čas«.

Prek menija »Nast. čas« v sistemu »R&Go« lahko nastavite ali si ogledate naslednje elemente:

- ko je enkrat vzpostavljena povezava z avdio sistemom, samodejno zaženite aplikacijo R&Go;

- Informacije o vašem uporabniškem računu;
- splošne pogoje uporabe;
- povezava z zvočnim sistemom;
- vodnik z navodili za uporabo aplikacije;
- gumb bližnjica za vrnitev v aplikacijo »R&Go«;
- obnovite privzete nastavitve;
- verzija »R&Go«, ki je nameščena v vašem telefonu;
- povezava Bluetooth® (samodejno ali ročno);
- ...

»Nastavitve povezave«

Seznanjanje

Ta funkcija omogoča vklop funkcije Bluetooth® v telefonu in iskanje zvočnega sistema »MY CAR«.

»Zagon aplikacije R&Go«

To možnost izberite, če želite vklopiti ali izklopiti samodejni zagon aplikacije ob vzpostavitvi povezave z zvočnim sistemom vašega vozila.

»CGU«

Ta možnost omogoča prikaz splošnih pogojev uporabe.

R&GO: NASTAVITEV PARAMETROV (2/2)

»Moji osebni podatki«

Ta možnost omogoča ogled podatkov o varstvu osebnih podatkov.

»Podpora«

Ta možnost vam omogoča ogled podatkov, potrebnih za podporo proizvajalca.

Vodnik

Ta funkcija omogoča ogled vodnika z navodili za aplikacijo »R&Go«.

»Privzete nastavitve«

Ta možnost omogoča ponastavitev na privzete nastavitve.

»Vklop informacij R&Go«

Odključajte, da vklopite ali izklopite prikaz gumba bližnjice aplikacije. Za uporabo te funkcije je potrebno sistemsko pooblastilo. Ta gumb je viden samo izven aplikacije »R&Go«. Ko pritisnete bližnjični gumb, se aplikacija »R&Go« odpre.

»Spremljanje statistike«

Ta funkcija omogoča vklop ali izklop prenosa podatkov v namensko statistično orodje.

»Različica aplikacije R&Go«

Ta možnost omogoča preverjanje različice aplikacije.



Svetujemo vam, da iz varnostnih razlogov vse te nastavitve opravite pri zaustavljenem vozilu.

MOTNJE DELOVANJA (1/3)

Opis	Možni vzroki	Rešitve
Zvok ni slišen.	Mobilni telefon ni priključen ali povezan z multimedijским sistemom. Glasnost je najmanjša ali začasno prekinjena.	Preverite, da je mobilni telefon priključen ali povezan z multimedijским sistemom. Povečajte glasnost ali deaktivirajte začasno prekinitev.
Zvočni sistem ne deluje in prikazovalnik se ne vklopi.	Zvočni sistem ni pod napetostjo.	Preklopite zvočni sistem pod napetost.
	Varovalka zvočnega sistema je pregorela.	Zamenjajte varovalko (glejte poglavje »Varovalke« v navodilih za uporabo vozila).
Zvočni sistem ne deluje, prikazovalnik pa je vklopljen.	Glasnost je najmanjša.	Pritisnite gumb 17 ali zavrtite gumb 1 .
	Kratek stik zvočnikov.	Posvetujte se s predstavnikom servisne mreže vozila.
Ne levi ne desni zvočnik ne oddaja zvoka ne glede na to, ali se predvaja zvok radia ali CD.	Upravljanje ravnovesja zvoka (leva/desna nastavitev) ni pravilno.	Pravilno upravljajte ravnovesje zvoka.
	Odklopite zvočnik.	Posvetujte se s predstavnikom servisne mreže vozila.
Radijski sprejem je slab ali pa ga ni.	Vozilo je preveč oddaljeno od oddajnika, s katerim se povezuje radio (motnje).	Poiščite drug oddajnik z boljšim lokalnim signalom.
	Sprejem ovirajo motnje motorja.	Posvetujte se s predstavnikom servisne mreže vozila.
	Antena je poškodovana ali pa ni povezana.	Posvetujte se s predstavnikom servisne mreže vozila.

MOTNJE DELOVANJA (2/3)

Opis	Možni vzroki	Rešitve
Čas začetnega branja plošče CD/CD MP3 se zdi dolg.	Umazan CD.	Izvrzite in očistite CD.
	CD MP3.	Počakajte: čiščenje teh CD MP3 traja dlje.
Prikaže se »CD reading error« ali pa zvočni sistem izvrže CD/CD MP3.	Slabo vstavljen/umazan/poškodovan/nezdružljiv CD.	Izvrzite CD/CD MP3. Pravilno vstavite ploščo CD/CD MP3, ki je čista/združljiva/v dobrem stanju.
Nekatere datoteke CD MP3 niso prebrane.	Zvočne in nezvočne datoteke so posnete na istem CD.	Posnemite na različne zvočne in nezvočne CD.
Zvočni sistem ne preprečuje branja CD MP3.	CD je bil zapečen s hitrostjo, manjšo od 8x ali večjo od 16x.	Zapecite CD s hitrostjo 8x.
	CD-plošča je bila zapečena v načinu z več sejami.	Zapišite svoj CD v Disc at Once načinu ali zapišite svoj CD v Track At Once načinu in zaključite ploščo po zadnji seji.
Branje CD MP3 je slabe kakovosti	CD je črne barve ali barve z manjšo zmožnostjo odbivanja svetlobe, zaradi česar je kakovost branja slabša.	Skopirajte CD na CD bele oziroma svetle barve.

MOTNJE DELOVANJA (3/3)

Opis	Možni vzroki	Rešitve
Telefon se ne poveže s sistemom.	<ul style="list-style-type: none">– Telefon je izklopljen.– Baterija telefona je prazna.– Telefon ni bil predhodno seznanjen s sistemom za prostoročno telefoniranje.– Možnost Bluetooth® telefona in sistema ni aktivirana.– Telefon je konfiguriran tako, da ne more sprejeti zahteve za vzpostavitev povezave z zvočnim sistemom.	<ul style="list-style-type: none">– Vključite telefon.– Ponovno napolnite baterijo telefona.– Seznanite telefon in sistem za prostoročno telefoniranje.– Aktivirajte možnost Bluetooth® telefona in sistema.– Telefon konfigurirajte tako, da bo lahko sprejel zahtevo za vzpostavitev povezave z zvočnim sistemom.
Predvajalnik zvoka Bluetooth® se ne poveže s sistemom.	<ul style="list-style-type: none">– Predvajalnik je vklopljen.– Baterija predvajalnika je prazna.– Predvajalnik ni bil predhodno seznanjen z zvočnim sistemom.– Možnost Bluetooth® predvajalnika in zvočnega sistema ni aktivirana.– Prenosni predvajalnik zvoka je konfiguriran tako, da ne more sprejeti zahteve za vzpostavitev povezave z zvočnim sistemom.– Glasba se ne predvaja s predvajalnika.	<ul style="list-style-type: none">– Vključite predvajalnik zvoka.– Ponovno napolnite baterijo predvajalnika.– Seznanite predvajalnik z zvočnim sistemom.– Aktivirajte možnost Bluetooth® predvajalnika in zvočnega sistema.– Konfigurirajte predvajalnik za sprejem zahteve za povezavo sistema.– Morda bo nujno zagnati glasbo iz predvajalnika (odvisno od združljivosti telefona).
Prikaže se sporočilo »Baterija je skoraj prazna«.	Daljša uporaba sistema za prostoročno telefoniranje povzroči hitrejše praznjenje baterije telefona.	Ponovno napolnite baterijo telefona.

ABECEDNO KAZALO (1/2)

B

Bluetooth@..... SLO.4 – SLO.5

C

CD / CD MP3

hitro predvajanje..... SLO.21

izstavitvev SLO.23

naključno predvajanje SLO.22

predvajanje SLO.21

vstavljanje SLO.21

značilnosti CD-jev MP3 SLO.21

CD tekst..... SLO.23

D

dodelitev telefona SLO.27 → SLO.29

G

glasnost SLO.15

glasnost povezave..... SLO.35

glasovno prepoznavanje..... SLO.16 – SLO.17

gumbi SLO.6 → SLO.14

I

ID3 oznaka SLO.23

izbira vira SLO.15

izključitev zvoka SLO.15

J

jezik

spremeni SLO.37

K

klicanje..... SLO.33

M

motnje pri delovanju SLO.57 → SLO.59

N

nastavitve

zvok..... SLO.36

SLO.60

O

odklop telefona SLO.32

odstranjevanje telefona SLO.29

oprema za prostoročno telefoniranje SLO.5

P

povezava

neuspešna..... SLO.31

povezava SLO.35

povezava Bluetooth SLO.27 → SLO.29

preklic dodelitve telefona SLO.29

premor SLO.23

priključitev telefona SLO.30

priporočila za uporabo SLO.2 – SLO.3

prometne informacije SLO.37

R

R&Go

multimedjska funkcija SLO.47 → SLO.49

radijski valovi FM / LW / MW SLO.4 – SLO.5

radio

izbira postaje SLO.18

prednastavitev radijskih postaj SLO.18

ročni način SLO.18

samodejni način delovanja SLO.18

samodejno shranjevanje radijskih postaj SLO.18

radio-tekst..... SLO.38

RDS SLO.4

S

sledenje frekvencam AF-RDS SLO.19

sprejem klica..... SLO.33

stikala in gumbi za upravljanje..... SLO.6 → SLO.14

T

telefonski imenik SLO.33

U

ura

nastavitev SLO.37

ABECEDNO KAZALO (2/2)

USB priključek SLO.24

V

valovna dolžina SLO.18

vožnja SLO.15

W

WMA SLO.21

Z

zagon motorja SLO.15

zaustavitev SLO.15

zgodovina klicev SLO.33

zunanji vir SLO.24

