

Français

F

Deutsch

D

Italiano

I

Nederlands

NL

Sommaire

Précautions d'utilisation	F.2
Description générale	F.4
Présentation des commandes	F.6
Mise en route	F.15
Utiliser la reconnaissance vocale	F.16
Écouter la radio	F.18
Écouter un CD/CD MP3	F.21
Sources audio auxiliaires	F.24
Appairer/désappairer un téléphone	F.27
Connecter/déconnecter un téléphone	F.30
Émettre/recevoir un appel	F.33
Réglages système	F.36
R&Go : Description générale	F.39
R&Go : Fonction navigation	F.45
R&Go : Fonction multimédia	F.47
R&Go : Fonction véhicule	F.50
R&Go : Fonction téléphonie	F.52
R&Go : Réglages des paramètres	F.55
Anomalies de fonctionnement	F.57

Traduit du français. Reproduction ou traduction, même partielle, interdite sans autorisation écrite du constructeur du véhicule.

PRÉCAUTIONS D'UTILISATION (1/2)

Il est impératif de suivre les précautions ci-dessous lors de l'utilisation du système pour des raisons de sécurité ou de risques de dommages matériels. Respectez obligatoirement les lois en vigueur du pays dans lequel vous vous trouvez.



Précautions concernant la manipulation du système audio

- Manipulez les commandes (en façade ou au volant) et consultez les informations à l'écran lorsque les conditions de circulation vous le permettent.
- Réglez le volume sonore à un niveau modéré permettant d'entendre les bruits environnants.

Précautions matérielles

- Ne procédez à aucun démontage ou aucune modification du système afin d'éviter tout risque matériel et de brûlure.
- En cas de dysfonctionnement et pour toute opération de démontage, veuillez contacter un représentant du constructeur.
- N'insérez pas de corps étrangers, de CD/CD MP3 endommagés ou sales dans le lecteur.
- Utilisez uniquement des CD/CD MP3 de forme circulaire de 12 cm de diamètre.
- Manipulez les disques en tenant les bords intérieurs et extérieurs sans toucher la face non imprimée du CD/CD MP3.
- Ne collez pas de papier sur les CD/CD MP3.
- Lors d'une utilisation prolongée, retirez le CD/CD MP3 du lecteur avec précaution car il peut être chaud.
- N'exposez jamais les CD/CD MP3 à la chaleur ou à la lumière directe du soleil.
- L'emploi de produits à base d'alcool et/ou l'aspersion directe d'un liquide est à proscrire.

Précautions concernant le téléphone

- Certaines lois réglementent l'usage du téléphone en voiture. Elles n'autorisent pas pour autant l'usage des systèmes téléphonie mains libres dans n'importe quelle situation de conduite : tout conducteur doit rester maître de sa conduite.
- Téléphoner en conduisant est un facteur de distraction et de risque important, cela pendant toutes les phases d'utilisation (numérotation, communication, recherche d'une entrée dans le répertoire...).

Entretien de la façade

- Utilisez un chiffon doux et si nécessaire, un peu d'eau savonneuse. Rincez avec un chiffon doux légèrement humide puis essuyez avec un chiffon doux sec.
- N'appuyez pas sur l'afficheur de la façade, n'utilisez pas non plus de produits à base d'alcool.

PRÉCAUTIONS D'UTILISATION (2/2)

La description des modèles déclinés dans cette notice, a été établie à partir des caractéristiques connues à la date de conception de ce document. **La notice regroupe l'ensemble des fonctions existantes pour les modèles décrits. Leur présence dépend du modèle de l'équipement, des options choisies et du pays de commercialisation. De même, des fonctionnalités devant apparaître en cours d'année peuvent être décrites dans ce document. Les écrans présents sur la notice sont non-contractuels.**

Selon la marque et le modèle de votre téléphone, certaines fonctions peuvent être partiellement ou totalement incompatibles avec le système multimédia de votre véhicule.

Enfin, dans toute la notice, lorsqu'il est fait référence au Représentant de la marque, il s'agit du constructeur automobile.

DESCRIPTION GÉNÉRALE (1/2)

Introduction

Le système audio assure les fonctions suivantes :

- radio FM (RDS) et AM ;
- radio numérique terrestre (DR) ;
- lecteur CD/CD MP3 ;
- gestion de sources audio auxiliaires ;
- système de téléphonie mains libres Bluetooth®.

Fonctions radio et CD/CD MP3

L'autoradio permet l'écoute de stations radio et la lecture de CD sous différents formats audio.

Les stations de radio sont classées en gammes d'ondes : FM (modulation de fréquence) et AM (modulation d'amplitude).

Le système DR (format DAB, DAB+, T-DMB) permet d'obtenir un meilleur rendu sonore.

Le système RDS permet l'affichage du nom de certaines stations ou d'informations diffusées par les stations radio FM :

- informations sur l'état général du trafic routier (TA) ;
- messages d'urgence.

Fonction audio auxiliaire

Vous pouvez écouter votre baladeur audio directement sur les haut-parleurs de votre véhicule. Vous avez plusieurs possibilités pour connecter votre baladeur, suivant le type d'appareil que vous possédez :

- prise USB ;
- prise Jack ;
- connexion Bluetooth®.

Pour plus de précisions sur la liste des appareils compatibles, consultez un Représentant de la marque.

DESCRIPTION GÉNÉRALE (2/2)

Fonction téléphonie mains libres

Le système de téléphonie mains libres Bluetooth® assure les fonctions suivantes en vous évitant d'avoir à manipuler votre téléphone :

- appairer jusqu'à 6 téléphones;
- émettre/recevoir/rejeter un appel;
- transférer la liste des contacts du répertoire du téléphone ou de la carte SIM (selon le téléphone);
- consulter l'historique d'appels passés depuis le système (selon le téléphone);
- appeler la messagerie.



Fonction Bluetooth®

Cette fonction permet au système audio de reconnaître et manipuler votre baladeur audio ou téléphone portable par l'appairage Bluetooth®.

Vous pouvez activer/désactiver la fonction Bluetooth® par le menu « Bluetooth » :

- affichez le menu des réglages par un appui sur **9**;
- sélectionnez « Bluetooth » en tournant et appuyant sur **5**;
- sélectionnez « ON »/« OFF ».



Votre système téléphonique mains libres a seulement pour objet de faciliter la communication en diminuant les facteurs de risque sans les éliminer totalement. Respectez obligatoirement les lois en vigueur du pays dans lequel vous vous trouvez.

PRÉSENTATION DES COMMANDES (1/9)

Façades du système

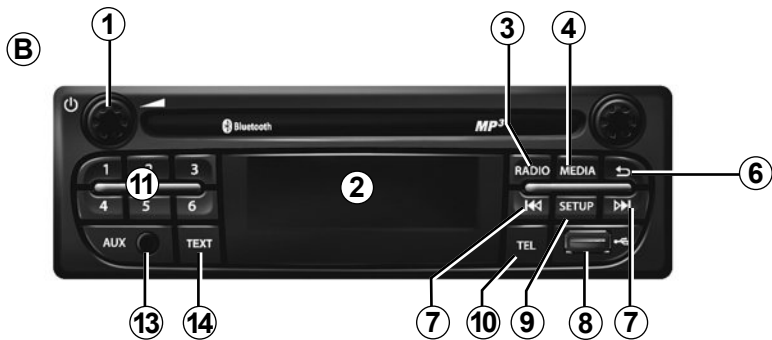
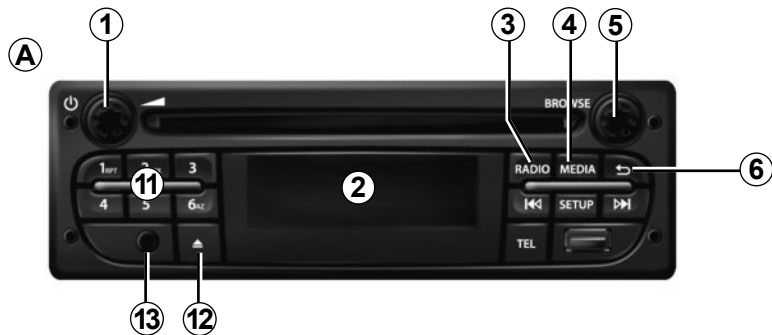

Commandes sous volant

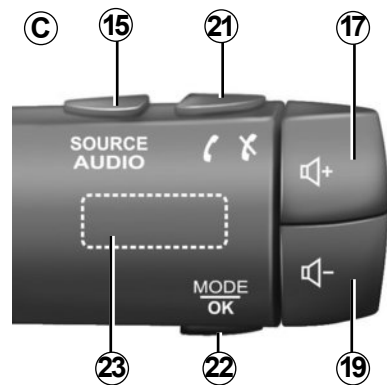

PRÉSENTATION DES COMMANDES (2/9)

Façades du système



Commandes sous volant

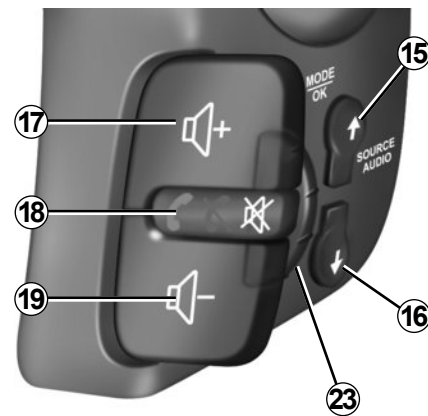
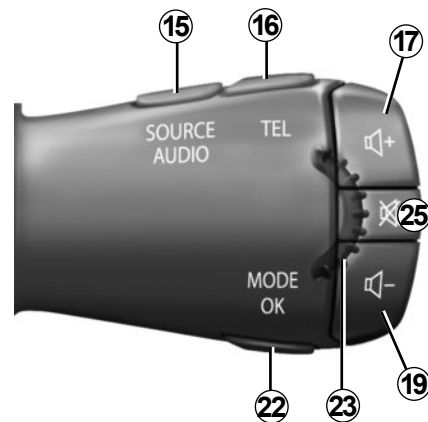

PRÉSENTATION DES COMMANDES (3/9)

Façades du système

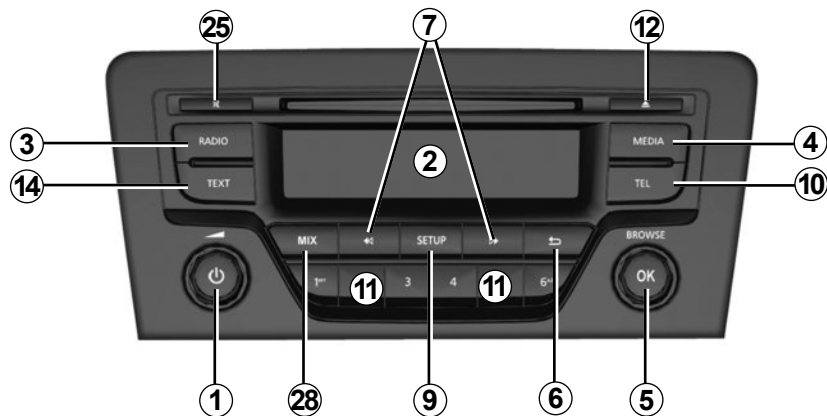
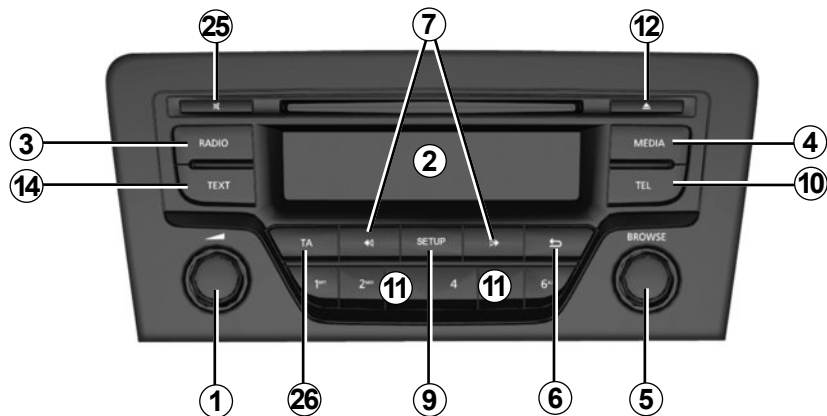

Commandes sous volant

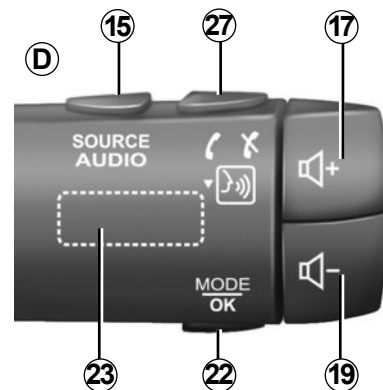

PRÉSENTATION DES COMMANDES (4/9)

Façade du système

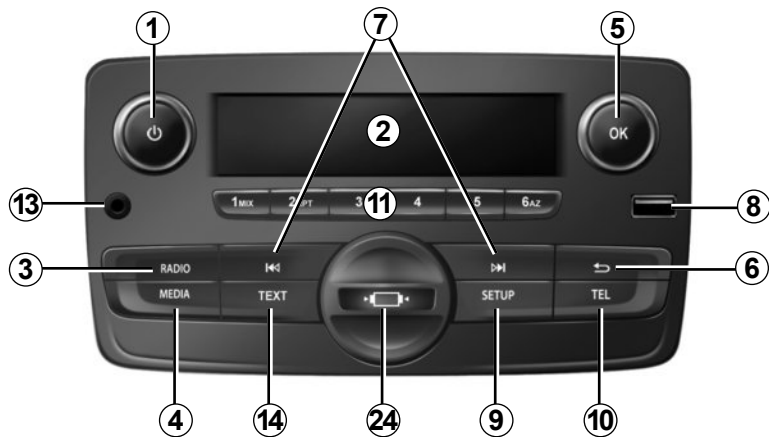

Commandes sur volant

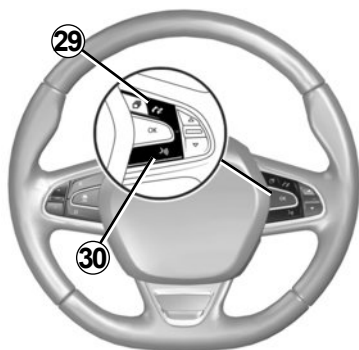

Commandes sur volant

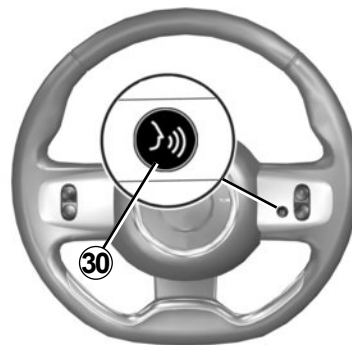

PRÉSENTATION DES COMMANDES (5/9)

	Fonction AUDIO/MEDIA	Fonction TÉLÉPHONIE
1	<ul style="list-style-type: none"> – Appui : marche/arrêt. – Rotation : ajuster le volume de la source audio en cours d'écoute. 	
2	Afficheur d'informations.	
3	<ul style="list-style-type: none"> – Appui court : choisir la source radio et la bande de fréquence : FM1 → FM2 → DR1 → DR2 → AM. – Appui long : mise à jour de la liste radio. 	
4	Sélectionner un média désiré (si connecté) : CD / CD MP3 → USB1 → USB2 → baladeur Bluetooth® → AUX (prise Jack).	
5	<ul style="list-style-type: none"> – Appui : valider une action. – Rotation : naviguer dans les menus ou listes. 	
6	<ul style="list-style-type: none"> – Revenir à l'écran précédent/au niveau précédent pendant un déplacement dans les menus ; – annuler une action en cours. 	
7	<ul style="list-style-type: none"> – Appui court : changer de piste (CD / CD MP3, certains baladeurs audio) ou changer de fréquence radio. – Appui maintenu : avance/retour rapide sur une piste CD / CD MP3 de certains baladeurs audio, ou faire défiler les stations de radio jusqu'à ce que le bouton soit relâché. 	
8	Prise USB des sources audio auxiliaires.	
9	<ul style="list-style-type: none"> – Appui court : accéder au menu des réglages personnalisés. – Appui long : activer la fonction « Text » (uniquement pour les façades A et B). 	

PRÉSENTATION DES COMMANDES (6/9)

	Fonction AUDIO/MEDIA	Fonction TÉLÉPHONIE
10		<ul style="list-style-type: none"> – Appui court : accéder au menu « Téléphone ». – Appui long : rappeler le dernier correspondant.
		À la réception d'un appel : <ul style="list-style-type: none"> – appui court : décrocher l'appel ; – appui long : refuser l'appel.
		Pendant un appel : raccrocher l'appel en cours.
11	Appui court : rappeler une station préenregistrée. Appui long : mémoriser une station de radio.	
12	Éjecter un CD / CD MP3.	
13	Entrée auxiliaire.	
14	Activer la fonction « Text ».	
15	Choisir la source audio : FM1 → FM2 → DR1 → DR2 → AM → CD / CD MP3 → USB1 → USB2 → baladeur Bluetooth® → AUX (prise Jack).	
16		<ul style="list-style-type: none"> – Appui court : accéder au menu « Téléphone ». – Appui long : rappeler le dernier correspondant.
17	Augmenter le volume de la source audio en cours d'écoute.	
18	<ul style="list-style-type: none"> – Couper le son de la source radio en cours d'écoute ; – couper le son et mettre en pause la lecture du CD / CD MP3, USB, baladeur Bluetooth®. 	Appui long : rappeler le dernier correspondant. À la réception d'un appel : <ul style="list-style-type: none"> – appui court : décrocher l'appel ; – appui long : refuser l'appel. Pendant un appel : raccrocher l'appel en cours.

PRÉSENTATION DES COMMANDES (7/9)

	Fonction AUDIO/MEDIA	Fonction TÉLÉPHONIE
19	Diminuer le volume de la source audio en cours d'écoute.	
17 + 19	(Uniquement pour les commandes C et D) – Couper le son de la source radio en cours d'écoute ; – couper le son et mettre en pause la lecture du CD / CD MP3, USB, baladeur Bluetooth®.	
20	Rotation : – radio : naviguer dans la liste radio ; – média : avancer / reculer d'une piste.	Rotation : – menu « Téléphone » : naviguer dans la liste.
	– Appui court : valider une action. Appui long : – revenir à l'écran précédent / au niveau précédent pendant un déplacement dans les menus ; – annuler une action en cours.	– Appui court : valider une action. Appui long : – revenir à l'écran précédent / au niveau précédent pendant un déplacement dans les menus ; – annuler une action en cours.
21		– Appui court : accéder au menu « Téléphone ». – Appui long : rappeler le dernier correspondant.
		À la réception d'un appel : – appui court : décrocher l'appel ; – appui long : refuser l'appel.
		Pendant un appel : raccrocher l'appel en cours.

PRÉSENTATION DES COMMANDES (8/9)

	Fonction AUDIO/MEDIA	Fonction TÉLÉPHONIE
22	<ul style="list-style-type: none"> – Appui court : valider une action. Appui long : <ul style="list-style-type: none"> – revenir à l'écran précédent/au niveau précédent pendant un déplacement dans les menus ; – annuler une action en cours. 	<ul style="list-style-type: none"> – Appui court : valider une action. Appui long : <ul style="list-style-type: none"> – revenir à l'écran précédent/au niveau précédent pendant un déplacement dans les menus ; – annuler une action en cours.
23	Rotation : <ul style="list-style-type: none"> – radio : naviguer dans la liste des stations de radio préalablement enregistrées ; – média : avancer/reculer d'une piste. 	Rotation : <ul style="list-style-type: none"> – menu « Téléphone » : naviguer dans la liste.
24	Cache support téléphone à retirer en tournant celui-ci dans le sens inverse des aiguilles d'une montre.	
25	<ul style="list-style-type: none"> – Couper le son de la source radio en cours d'écoute ; – couper le son et mettre en pause la lecture du CD / CD MP3, USB, baladeur Bluetooth®. 	
26	Activer/désactiver la recherche et l'écoute automatique d'informations routières dès leur diffusion par certaines stations de radio en mode FM ou DR.	

PRÉSENTATION DES COMMANDES (9/9)

	Fonction AUDIO/MEDIA	Fonction TÉLÉPHONIE
27		– Appui court : accéder au menu « Téléphone ».
		À la réception d'un appel : – appui court : décrocher l'appel ; – appui long : refuser l'appel.
		Pendant un appel : raccrocher l'appel en cours.
		– Appui long : activer la reconnaissance vocale. – Appui court : désactiver la reconnaissance vocale.
28	Activer la lecture aléatoire de toutes les pistes du CD/CD MP3.	
29		À la réception d'un appel : – appui court : décrocher l'appel ; – appui long : refuser l'appel.
		Pendant un appel : raccrocher l'appel en cours.
30		– Appui court : activer la reconnaissance vocale. – Appui court : désactiver la reconnaissance vocale.

MISE EN ROUTE

Marche et arrêt

Appuyez brièvement sur la molette **1** de la façade du système audio pour mettre en marche votre système.

Vous pouvez utiliser votre système audio sans démarrer votre véhicule. Il fonctionnera pendant vingt minutes. Appuyez sur la molette **1** de la façade du système audio pour le faire fonctionner pendant vingt minutes supplémentaires.

Éteignez le système audio par un appui court sur le molette **1** de la façade du système audio.

Choix de la source

Pour faire défiler les différentes sources audio, appuyez successivement sur la touche **4** de la façade du système audio ou **15** de la commande sous volant. Les sources audio défilent dans l'ordre suivant : CD / CD MP3 → USB1 → USB2 → BT Streaming (Bluetooth®) → AUX.

Nota : appuyez sur la touche **10** de la façade du système audio ou **16**, **21** ou **27** de la commande sous volant pour afficher le menu téléphonie.

Quand vous insérez un nouveau média (CD / CD MP3, USB, AUX) alors que la radio est allumée, la source change automatiquement et l'écoute du média démarre.

Vous pouvez également sélectionner la source radio en appuyant sur la touche **3** de la façade du système audio ou **15** de la commande sous volant. Des appuis successifs sur la touche **3** de la façade du système audio font défiler les gammes d'ondes dans l'ordre suivant : FM1 → FM2 → DR1 → DR2 → AM → FM1...

Pour changer de source média et radio, appuyez sur le bouton **15** de la commande sous volant.

Volume sonore

Ajustez le volume sonore en tournant la molette **1** de la façade du système audio ou en appuyant sur le bouton **17** ou **19** de la commande sous volant.

L'afficheur indique « VOLUME » suivi de la valeur du réglage en cours (de 00 à 31).

Coupure du son

Appuyez brièvement sur le bouton **18** ou **25**, ou simultanément sur **17** et **19** de la commande sous volant. Le message « PAUSE » s'affiche à l'écran.

Appuyez à nouveau brièvement sur le bouton **18**, **25**, **17** ou **19** de la commande sous volant pour reprendre l'écoute de la source audio en cours.

Vous pouvez aussi désactiver la coupure du son en tournant la molette **1** de la façade du système audio.

UTILISER LA RECONNAISSANCE VOCALE (1/2)

Système de reconnaissance vocale

Votre système audio permet, via votre smartphone compatible, d'utiliser le système de reconnaissance vocale. Celui-ci rend possible le pilotage des fonctionnalités de votre smartphone à la voix, tout en gardant les mains sur le volant.

Nota :

- le système de reconnaissance vocale de votre smartphone vous permet seulement d'utiliser les fonctions de votre téléphone. Il ne vous permet pas d'interagir avec les autres fonctionnalités de votre système audio telles que la radio, le Driving eco... ;
- lors de l'utilisation de la reconnaissance vocale, la langue définie sur votre téléphone sera la langue utilisée par votre système audio ;
- si vous essayez d'utiliser le système de reconnaissance vocale de votre véhicule avec un smartphone actuellement appairé et que ce dernier ne dispose pas de cette fonction, un message s'affiche à l'écran du système audio pour vous en informer.

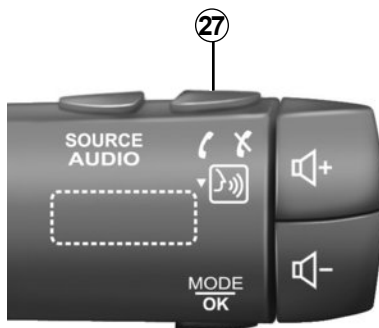

Utilisation de la reconnaissance vocale avec votre téléphone

Activation

Pour activer le système de reconnaissance vocale vous devez :

- capter la 3G, 4G ou le Wifi avec votre smartphone ;
- activer le Bluetooth® de votre smartphone et le rendre visible aux autres appareils (reportez-vous à la notice d'utilisation de votre téléphone) ;



- appairer et connecter votre smartphone au système audio (reportez-vous au chapitre « Appairer, désappairer un téléphone ») ;
- faire un appui long sur le bouton **27** de la commande sous volant ou un appui court sur le bouton **30** sur le volant.

Un signal sonore vous indique que la reconnaissance vocale est activée.

UTILISER LA RECONNAISSANCE VOCALE (2/2)

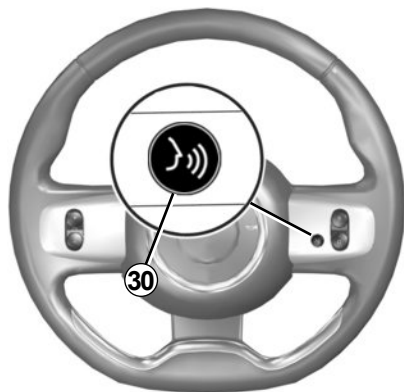

Désactivation

Faites un appui court sur le bouton **27** de la commande sous volant ou **30** sur le volant pour mettre fin à la session de reconnaissance vocale.

Un signal sonore vous indique que la reconnaissance vocale est désactivée.

ÉCOUTER LA RADIO (1/3)

Choisir une gamme d'ondes

Choisissez la gamme d'ondes souhaitée (FM1, FM2, DR1, DR2, AM, FM1...) par appuis successifs sur la touche **3** de la façade du système audio.

Choisir une station de radio FM ou AM

Il existe différents modes pour sélectionner et rechercher une station de radio.

Recherche automatique

Ce mode permet de rechercher des stations disponibles par un balayage automatique. Effectuez un appui long sur la touche **7** de la façade du système audio.

Lorsque vous relâchez la touche **7** de la façade du système audio, la fréquence de la radio la plus proche s'affiche. Tant que vous maintenez la touche **7** de la façade du système audio, la radio augmente ou diminue sans discontinuer.

Recherche manuelle

Ce mode permet de rechercher manuellement de la fréquence par appui court sur la touche **7** de la façade du système audio.

Appuyez sur la touche **7** de la façade du système audio, la fréquence augmente ou baisse.

Mémorisation des stations

Ce mode de fonctionnement permet d'écouter à la demande les stations que vous aurez préalablement mémorisées.

Sélectionnez une gamme d'ondes, puis sélectionnez une station de radio en utilisant les modes décrits précédemment.

Pour mémoriser une station, effectuez un appui long sur l'une des touches du clavier **11** de la façade du système audio jusqu'à entendre un signal sonore.

Vous pouvez mémoriser jusqu'à six stations par gamme d'ondes.

Pour rappeler une station mémorisée, effectuez un appui court sur l'une des touches du clavier **11** de la façade du système audio.

Sélectionner par nom de la station de radio (FM / DR)

Pour sélectionner une station de radio tournez la molette **5** de la façade du système audio ou **20** ou **23** de la commande sous volant.

Cette liste peut comprendre jusqu'à cent stations de radio ayant les plus fortes fréquences dans la région où vous vous trouvez.

Pour actualiser la liste des stations et obtenir les plus récentes, effectuez une mise à jour de la liste radio (FM ou DR). Reportez-vous au paragraphe « Mise à jour de la liste radio (FM ou DR) » de ce chapitre.

ÉCOUTER LA RADIO (2/3)

Réglages de la radio

Affichez le menu des réglages par un appui sur la touche **9** de la façade du système audio, puis sélectionnez « Radio » en tournant et en appuyant sur la molette **5** de la façade du système audio. Les fonctions disponibles sont les suivantes :

- « iTrafic » ;
- « Alertes DR » ;
- « Màj Liste FM » ;
- « Màj Liste DR ».

« iTrafic »

Lorsque cette fonction est activée, votre système audio permet la recherche et l'écoute automatique d'informations routières dès leur diffusion par certaines stations de radio en mode FM ou DR.

Nota : sur la gamme d'ondes AM, la fonction n'est pas disponible.

Sélectionnez la station d'informations, puis choisissez si vous le souhaitez une autre source d'écoute.

Les informations routières sont diffusées automatiquement et prioritairement quelle que soit la source écoutée.

Pour activer ou désactiver cette fonction, reportez-vous au paragraphe « Réglages de la radio » du chapitre « Réglages système ».

« Alertes DR » (bulletin d'informations)

Lorsque cette fonction est activée, elle permet l'écoute automatique d'informations dès leur diffusion par certaines stations de radio FM ou DR.

Si vous sélectionnez ensuite d'autres sources, la diffusion du type de bulletin choisi interrompra la lecture des autres sources.

Pour activer ou désactiver cette fonction, reportez-vous au paragraphe « Alertes DR » du chapitre « Réglages système ».

« Màj Liste FM »

Cette fonction permet d'effectuer une mise à jour de toutes les stations FM dans la région où vous vous trouvez.

- affichez le menu des réglages par un appui sur la touche **9** de la façade du système audio, puis sélectionnez « Radio » en tournant et en appuyant sur la molette **5** de la façade du système audio ;
- sélectionnez « Màj Liste FM » en tournant et appuyant sur la molette **5** de la façade du système audio.

La mise à jour automatique des stations FM dans la région démarre. Le message « Mise à jour Liste FM » s'affiche sur l'écran.

Le balayage automatique des fréquences terminé, le message « Liste FM mise à jour » s'affiche sur l'écran.

Nota : si une autre source est sélectionnée, la mise à jour de la liste radio FM continue en arrière plan.

Pour passer d'une fréquence enregistrée à l'autre, appuyez sur l'une des touches **7** de la façade du système audio.

Nota : vous avez également la possibilité de mettre à jour la liste radio FM par un appui long sur la touche **3** de la façade du système audio.

ÉCOUTER LA RADIO (3/3)

« Màj Liste DR »

Cette fonction permet d'effectuer une mise à jour de toutes les stations DR dans la région où vous vous trouvez.

- Affichez le menu des réglages par un appui sur la touche **9** de la façade du système audio, puis sélectionnez « Radio » en tournant et en appuyant sur la molette **5** de la façade du système audio ;
- sélectionnez « Màj Liste DR » en tournant et en appuyant sur la molette **5** de la façade du système audio ;
- la mise à jour automatique des stations de la liste de radio numérique terrestre dans la région démarre. Le message « Mise à jour Liste DR » s'affiche sur l'écran.

Le balayage automatique des fréquences terminé, le message « Liste DR mise à jour » s'affiche sur l'écran.

Nota : vous avez la possibilité de mettre à jour la liste radio DR en effectuant un appui long sur la touche **3** de la façade du système audio.

Sélection d'une station

Choisissez la gamme d'ondes souhaitée (FM1, FM2, DR1, DR2 ou AM) par appuis successifs sur la touche **3** de la façade du système audio.

- tournez la molette **5** de la façade du système audio ou **20** ou **23** de la commande sous volant pour faire défiler les stations de radio dans la liste FM/DR ou les fréquences radio AM ;
- appuyez sur la touche **7** de la façade du système audio pour faire défiler les fréquences radio FM/AM ou les stations radio DR.

Affichage des textes radio

Pour afficher le menu des textes, effectuez un appui court sur la touche **14** de la façade du système audio, ou effectuez un appui long sur la touche **9** de la façade du système audio. Les fonctions disponibles sont les suivantes :

- « Radiotext » ;
- « EPG ».

Nota : si aucune information n'est fournie, le message « Aucun message » s'affiche sur l'écran.

Informations textuelles « Radiotext » (FM)

Certaines stations de radio FM diffusent des informations textuelles liées au programme en cours d'écoute (par exemple le titre d'une chanson, le nom de l'artiste).

Nota : ces informations sont disponibles uniquement pour certaines stations de radio.

Guide des programmes « EPG » (DR)

Lorsque cette fonction est activée, votre système audio permet d'afficher le programme des prochaines émissions de la journée de la station.

Nota : ces informations sont disponibles uniquement pour les trois prochaines plages horaires de la station sélectionnée.

ÉCOUTER UN CD, CD MP3 (1/3)

Caractéristiques des formats lus

Seuls les fichiers avec extension CDA/MP3 sont lus.

Si un CD contient à la fois des fichiers de CD audio et des fichiers audio compressés, les fichiers audio compressés ne seront pas pris en compte.

Nota : certains fichiers protégés (droits d'auteur) peuvent ne pas être lus.

Nota : pour une meilleure lisibilité des noms de dossier et de fichier, il est conseillé d'utiliser des noms de moins de soixante-quatre caractères et d'éviter les caractères spéciaux.

Entretien des CD/CD MP3

N'exposez jamais un CD/CD MP3 à la chaleur ou à la lumière directe du soleil afin de préserver sa qualité de lecture. Pour nettoyer un CD/CD MP3, utilisez un chiffon doux en frottant du centre vers la périphérie du CD.

De manière générale, reportez-vous aux conseils d'entretien et de stockage du fabricant du CD.

Nota : certains CD rayés ou sales peuvent ne pas être lus.

Insérer un CD/CD MP3

Reportez-vous au chapitre « Précautions d'utilisation ».

Vérifiez qu'il n'y a pas de CD dans le lecteur, puis insérez le CD face imprimée vers le haut.

Écouter un CD/CD MP3

À l'insertion d'un CD/CD MP3 (face imprimée vers le haut), le système audio passe automatiquement en source CD/CD MP3 commençant la lecture par la première piste musicale.

Si le système audio est éteint et que le contact est mis, l'insertion d'un CD/CD MP3 met le système audio en marche et la lecture du CD/CD MP3 commence. Si le contact n'est pas mis, le système audio ne se met pas en marche.

Si vous écoutez la radio et qu'un CD/CD MP3 est dans le lecteur, vous pouvez choisir d'écouter le CD/CD MP3 en appuyant sur la touche **4** de la façade du système audio ou **15** de la commande sous volant. La lecture commence dès que le système audio est passé en source CD/CD MP3.

Rechercher une piste

Appuyez brièvement sur la touche **7** de la façade du système audio ou tournez la molette **20** ou **23** de la commande sous volant pour passer d'une piste à une autre.

Lecture accélérée

Maintenez l'appui sur la touche **7** de la façade du système audio pour l'avance ou le retour rapide.

La lecture reprend lorsque la touche est relâchée.

ÉCOUTER UN CD, CD MP3 (2/3)



Lecture aléatoire « Mix »

Un CD/CD MP3 inséré, appuyez sur la touche « 1 » ou « 2 » du clavier de la façade du système audio ou appuyez sur la touche **28** de la façade du système audio pour activer la lecture aléatoire de toutes les pistes du CD/CD MP3.

Le témoin « MIX » s'allume sur l'écran. Une piste est choisie de manière aléatoire. Le passage d'une piste à une autre se fait de manière aléatoire.

Appuyez à nouveau sur la touche « 1 » ou « 2 » du clavier de la façade du système audio ou appuyez sur la touche **28** de la façade du système audio pour désactiver la lecture aléatoire, le témoin « MIX » s'éteint.

L'extinction du système audio et l'éjection du CD/CD MP3 désactivent automatiquement la lecture aléatoire.

Nota : sur un CD MP3, la lecture aléatoire s'effectue sur le dossier en cours de lecture. Changez de dossier pour lancer la lecture aléatoire de ce dernier.

Répéter « RPT »

Cette fonction permet de répéter une piste en cours.

Un CD/CD MP3 inséré, appuyez sur la touche « 1 » ou « 2 » du clavier de la façade du système audio pour activer la fonction répétition. Le témoin « RPT » s'allume sur l'écran.

Appuyez à nouveau sur la touche « 1 » ou « 2 » du clavier de la façade du système audio pour désactiver la fonction répétition, le témoin « RPT » s'éteint.

Nota : la lecture aléatoire activée, l'activation de la fonction répétition entraîne la désactivation de cette première, le témoin « MIX » s'éteint et le témoin « RPT » s'allume.

ÉCOUTER UN CD, CD MP3 (3/3)

Pause

Appuyez simultanément sur les boutons **17** et **19** de la commande sous volant, ou faites un appui court sur le bouton **18** ou **25** de la commande sous volant pour suspendre momentanément le volume sonore.

Cette fonction se désactive lors d'une action sur le volume, d'un changement de source ou de la diffusion automatique d'informations.

Afficher les informations textuelles (CD-Text ou ID3 tag)

Appuyez brièvement sur la touche **14** de la façade du système audio ou faites un appui long sur la touche **9** de la façade du système audio pour voir défiler les informations ID3 tag (nom de l'artiste, nom de l'album, temps écoulé, nom du titre).

Pour afficher toutes les informations ID3 tag dans la même page, appuyez longuement sur la touche **14** de la façade du système audio.

Éjecter un CD/CD MP3

Éjectez un CD/CD MP3 du lecteur en appuyant sur la touche **12** de la façade du système audio.

Nota : un disque éjecté non retiré dans les vingt secondes est automatiquement réinséré dans le lecteur CD.

SOURCES AUDIO AUXILIAIRES (1/3)

Votre système audio possède des entrées pour connecter une ou plusieurs sources audio externes (clé USB, lecteur MP3, baladeur audio Bluetooth®...).

Vous avez plusieurs possibilités pour connecter votre baladeur :

- prise(s) USB ;
- prise Jack ;
- connexion Bluetooth®.

Nota : les formats de la source audio auxiliaire peuvent être MP3,WMA et AAC.

Prise(s) USB

Connexion

Connectez la clé USB à la prise USB.

Une fois la prise de l'appareil branchée, la piste lue s'affiche automatiquement.

Utilisation clé USB

La lecture des fichiers audio se lance automatiquement.

Pour accéder à l'arborescence de votre source audio, tournez ou appuyez sur la molette **5** de la façade du système audio, ou **20** ou **25** de la commande sous volant.

Nota :

- la lecture aléatoire sur une clé USB fonctionne comme pour un CD MP3. Reportez-vous au paragraphe « Lecture aléatoire Mix » du chapitre « Écouter un CD / CD MP3 » ;
- la fonction répétition sur une clé USB fonctionne comme pour un CD MP3. Reportez-vous au paragraphe « Répéter » du chapitre « Écouter un CD / CD MP3 ».

Chargement avec le port USB

Une fois la prise USB de votre baladeur audio connectée au port USB du système audio, vous pouvez bénéficier du chargement ou du maintien de charge de la batterie pendant son utilisation.

Nota : certains appareils ne bénéficient pas du chargement ou du maintien de charge de la batterie lorsqu'ils sont connectés au port USB du système audio.

SOURCES AUDIO AUXILIAIRES (2/3)

Prise Jack

Connexion

À l'aide d'un câble spécifique (non fourni), connectez la prise Jack de l'entrée auxiliaire **13** de la façade du système audio à la prise casque du baladeur audio (généralement prise Jack 3,5 mm).

Nota : vous ne pouvez pas sélectionner une piste directement via votre système audio. Pour sélectionner une piste, vous devez manipuler directement votre baladeur audio, véhicule à l'arrêt.

Utilisation

Il n'y a que le texte « AUX » affiché à l'écran du système audio. Aucune indication sur le nom de l'artiste ou de piste n'est visible.

Nota : pour régler la sensibilité de la prise Jack, reportez-vous au chapitre « Réglages système ».

Lecture audio Bluetooth®

Afin de pouvoir utiliser un appareil numérique Bluetooth®, vous devez l'appairer au véhicule lors de la première utilisation (reportez-vous au paragraphe « Fonction Bluetooth® » du chapitre « Description générale »).

L'appairage permet au système audio de reconnaître et de mémoriser un appareil numérique Bluetooth®.

Nota : si votre appareil numérique Bluetooth® dispose des fonctions de téléphonie et de baladeur audio, l'appairage d'une de ces fonctions entraîne automatiquement l'appairage de l'autre.



Manipulez le baladeur audio lorsque les conditions de circulation vous le permettent.

Rangez le baladeur audio lorsque vous roulez (risque de projection en cas de freinage brutal ou en cas de choc).

Connexion

Pour un appareil déjà appairé, effectuez les opérations suivantes :

- activez la connexion Bluetooth® du baladeur et rendez-le visible des autres appareils (reportez-vous à la notice d'utilisation de votre baladeur) ;
- sélectionnez la source audio Bluetooth® par appui sur la touche **4** de la façade du système audio ou sur le bouton **15** de la commande sous volant.

SOURCES AUDIO AUXILIAIRES (3/3)

Utilisation

Votre baladeur doit être connecté au système audio pour accéder à toutes ses fonctions.

Nota : aucun appareil numérique ne peut être connecté au système audio s'il n'a pas été préalablement appairé.

Une fois que le baladeur numérique Bluetooth® est connecté, vous pouvez le manipuler à partir de votre système audio.

Appuyez sur le bouton **25** ou **18** ou simultanément sur les boutons **17** et **19** de la commande sous volant pour passer en mode pause de la piste audio (un nouvel appui reprend la lecture).

Appuyez sur la touche **7** de la façade du système audio ou tourner la molette **20** ou **23** de la commande sous volant pour passer à la piste précédente ou suivante.

Nota :

- le nombre de fonctionnalités accessibles varie selon le type de baladeur et sa compatibilité avec le système audio ;
- dans certains cas particuliers, reportez-vous à la notice de votre équipement pour finaliser la procédure de connexion.



Manipulez le baladeur audio lorsque les conditions de circulation vous le permettent.

Rangez le baladeur audio lorsque vous roulez (risque de projection en cas de freinage brutal ou en cas de choc).

APPAIRER, DÉAPPAIRER UN TÉLÉPHONE (1/3)

Connexion Bluetooth®

Pour activer la fonction Bluetooth® du système, appuyez sur la touche **9** de la façade du système audio, sélectionnez « Bluetooth » en tournant et appuyant sur la molette **5** de la façade du système audio, puis sélectionnez « ON »/« OFF ».

Appairer un téléphone

Pour utiliser votre système mains libres, appairez votre téléphone Bluetooth® à votre système audio. Assurez-vous que votre système audio et votre téléphone sont allumés, que le Bluetooth® de votre téléphone est activé et que son statut est réglé sur « visible » (reportez-vous à la notice d'utilisation de votre téléphone).

L'appairage permet au système audio de reconnaître et de mémoriser un téléphone.

Vous pouvez appairer jusqu'à cinq téléphones, mais un seul peut être connecté à la fois avec le système audio.

L'appairage peut s'effectuer depuis le système audio et/ou depuis votre téléphone.



Appairer un téléphone Bluetooth® avec le système audio depuis le système audio

Cette méthode permet d'effectuer une recherche Bluetooth® depuis le système audio.

Pour appairer un téléphone avec cette méthode, effectuez les opérations suivantes :

- affichez le menu téléphone par un appui sur la touche **10** de la façade du système audio ou **16**, **21** ou **27** de la commande sous volant ;

- sélectionnez « Chercher tel » en tournant et en appuyant sur la molette **5** de la façade du système audio ou **20** ou **23** de la commande sous volant.

La recherche des appareils Bluetooth® présents à proximité démarre (cette recherche peut prendre jusqu'à soixante secondes). Le message « Recherche en cours... » apparaît sur l'afficheur du système audio.

- Sélectionnez le téléphone que vous souhaitez appairer en tournant et en appuyant sur la molette **5** de la façade du système audio ;
- lorsque le message « Connecté » s'affiche à l'écran du système audio, l'appareil Bluetooth® est automatiquement enregistré et connecté au véhicule.

Au bout de soixante secondes, si l'appairage échoue, répétez ces opérations. Pour plus d'informations, consultez la notice d'utilisation de votre téléphone.

APPAIRER, DÉSPAIRER UN TÉLÉPHONE (2/3)

Appairer un téléphone Bluetooth® avec système audio depuis votre téléphone

Cette méthode permet d'effectuer une recherche Bluetooth® depuis votre téléphone.

Pour appairer votre téléphone avec cette méthode, effectuez les opérations suivantes :

- affichez le menu téléphone par un appui sur la touche **10** de la façade du système audio ou **16, 21** ou **27** de la commande sous volant ;
- sélectionnez « Appairer tel » en tournant et en appuyant sur la molette **5** de la façade du système audio ou **20** de la commande sous volant ;
- le message « Entrez le code » s'affiche sur l'écran du système et un décompte de soixante secondes débute.

Le système audio est désormais visible des autres appareils Bluetooth® pendant une minute environ.

- Recherchez le système audio désigné sous le nom « MY CAR » ou « R&Go Multimedia » à l'aide de votre téléphone puis sélectionnez-le (reportez-vous à la notice d'utilisation de votre téléphone).

Le message « MY CAR connecté » ou « R&Go Multimedia » s'affiche sur votre téléphone pour vous informer que votre système audio est appairé et connecté avec votre téléphone.

Le message « R&Go Multimédia » s'affiche sur l'écran seulement si l'application R&Go se connecte au système audio et que l'application est installée sur votre smartphone.

Si l'appairage échoue, l'afficheur du système audio retourne au menu principal.

Si le nombre maximum de téléphones appairés au système audio est atteint, l'appairage d'un nouveau téléphone nécessite le désappairage d'un téléphone existant (reportez-vous au paragraphe « Désappairer un téléphone » de ce chapitre).



Pour des raisons de sécurité, effectuez ces opérations véhicule à l'arrêt.



Votre système téléphonique mains libres a seulement pour objet de faciliter la communication en diminuant les facteurs de risque sans les éliminer totalement. Respectez obligatoirement les lois en vigueur du pays dans lequel vous vous trouvez.

APPAIRER, DÉAPPAIRER UN TÉLÉPHONE (3/3)

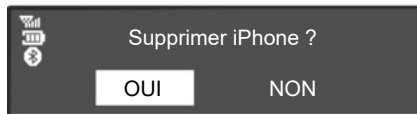

Désappairer un téléphone

Le désappairage permet de supprimer un téléphone de la mémoire du système audio.

Pour désappairer et supprimer votre téléphone de la mémoire du système audio, effectuez les opérations suivantes :

- affichez le menu téléphone par un appui sur la touche **10** de la façade du système audio ou **16, 21** ou **27** de la commande sous volant ;

- sélectionnez le menu « Suppr. tel » en tournant et appuyant sur la molette **5** de la façade du système audio ou **20** de la commande sous volant ;
- sélectionnez dans la liste, le téléphone à désappairer en tournant et appuyant sur la molette **5** de la façade du système audio ou **20** de la commande sous volant ;

Un message s'affiche à l'écran du système audio pour confirmer et valider votre choix.

- tournez et appuyez sur la molette **5** de la façade du système audio ou **20** de la commande sous volant, pour sélectionner « OUI » ;

Nota : le désappairage d'un téléphone supprime tous les contacts du répertoire téléphonique et l'historique des appels dans le système audio synchronisés avec le téléphone.

CONNECTER, DÉCONNECTER UN TÉLÉPHONE (1/3)

Connecter un téléphone appairé

Votre téléphone doit être connecté au système de téléphonie mains libres pour accéder à toutes ses fonctions.

Aucun téléphone ne peut être connecté au système de téléphonie mains libres s'il n'a pas préalablement été appairé. Reportez-vous au paragraphe «Appairer un téléphone» du chapitre «Appairer/Désappairer un téléphone».

Nota : la connexion Bluetooth® de votre téléphone doit être activée et réglée sur « visible ».

Connexion automatique

Dès l'allumage du véhicule, le système audio recherche les téléphones appairés présents à proximité.

Nota : le téléphone prioritaire est le dernier à avoir été connecté.

La recherche se poursuit jusqu'à ce qu'un téléphone appairé soit trouvé (cette recherche peut prendre jusqu'à 5 minutes).

Nota : pour plus de précisions sur la liste des téléphones compatibles, veuillez vous adresser à un Représentant de la marque ou consultez le site Internet du constructeur s'il en dispose.

Nota :

- contact mis, vous pouvez bénéficier d'une connexion automatique de votre téléphone. Il peut être nécessaire d'activer la fonction de connexion Bluetooth® automatique de votre téléphone avec le système mains libres. Pour ce faire, reportez-vous à la notice de votre téléphone ;
- à la reconnexion et en présence de deux téléphones appairés dans le périmètre de réception du système mains libres, le dernier téléphone connecté sera prioritaire, y compris si ce dernier se trouve à l'extérieur du véhicule et à portée du système mains libres.

Nota : si au moment de la connexion avec votre système de téléphonie mains libres vous êtes déjà en communication, alors le téléphone sera automatiquement connecté et la conversation basculera sur les haut-parleurs du véhicule.

CONNECTER, DÉCONNECTER UN TÉLÉPHONE (2/3)



Connexion manuelle (changement de téléphone connecté)

Affichez le menu des réglages téléphone par un appui sur la touche **10** de la façade du système audio ou **16**, **21** ou **27** de la commande sous volant, puis sélectionnez le menu « Sélect. tel ». La liste des téléphones déjà appairés s'affiche. Sélectionnez le téléphone que vous souhaitez connecter dans la liste en tournant et appuyant sur la molette **5** de la façade du système audio ou **20** de la commande sous volant.

Un message vous informe que le téléphone est connecté.

Nota : si un téléphone est déjà connecté lors du changement de téléphone dans la liste des téléphones déjà appairés, la connexion existante est automatiquement déconnectée.

Échec de connexion

En cas d'échec de la connexion, veuillez vérifier que :

- votre téléphone est allumé ;
- la batterie de votre téléphone n'est pas déchargée ;
- votre téléphone a préalablement été appairé au système audio ;
- le Bluetooth® de votre téléphone et du système audio est activé ;
- le téléphone est configuré pour accepter la demande de connexion du système audio.

Nota : l'utilisation prolongée de votre système de téléphonie mains libres décharge plus rapidement la batterie de votre téléphone.

CONNECTER, DÉCONNECTER UN TÉLÉPHONE (3/3)

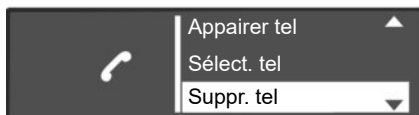

Déconnecter un téléphone

Pour déconnecter votre téléphone, vous pouvez :

- désactiver la fonction Bluetooth® de votre système audio ;
- désactiver la fonction Bluetooth® de votre téléphone ;
- supprimer le téléphone appairé via le système audio. Reportez-vous au paragraphe « Désappairer un téléphone » du chapitre « Appairer, désappairer un téléphone ».

L'extinction du téléphone provoque aussi la déconnexion du téléphone.

Un message s'affiche alors sur l'écran du système audio confirmant la déconnexion du téléphone.

Nota : si vous êtes en communication au moment de la déconnexion de votre téléphone, celle-ci sera automatiquement transférée sur votre téléphone.

Pour désactiver le Bluetooth® de votre système audio, reportez-vous au paragraphe « Fonction Bluetooth® » du chapitre « Description générale ».

Pour désactiver le Bluetooth® de votre smartphone, reportez-vous à la notice d'utilisation de votre téléphone.

Pour désappairer et supprimer le téléphone Bluetooth®, reportez-vous au paragraphe « Désappairer un téléphone » du chapitre « Appairer, désappairer un téléphone ».

ÉMETTRE, RECEVOIR UN APPEL (1/3)

Appeler un contact depuis le répertoire téléphonique

Lors de l'appairage d'un téléphone, son répertoire est automatiquement téléchargé dans le système audio.

Affichez le menu « Téléphone » par un appui sur la touche **10** de la façade du système audio ou **16, 21** ou **27** de la commande sous volant, puis sélectionnez le menu « Répertoire » en tournant et appuyant sur la molette **5** de la façade du système audio ou **20** de la commande sous volant. La liste des contacts apparaît sur l'afficheur du système audio. Sélectionnez un contact à appeler dans la liste puis validez en appuyant sur la molette **5** de la façade du système audio ou **20** de la commande sous volant pour émettre l'appel.

Nota : pour revenir à l'écran précédent, appuyez sur la touche **6** de la façade du système audio.

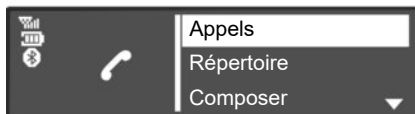

Appeler un contact figurant dans l'historique des appels

Affichez l'historique des appels par un appui sur la touche **10** de la façade du système audio ou **16, 21** ou **27** de la commande sous volant, puis sélectionnez le menu « Appels ».

Sélectionnez la rubrique « Émis », « Reçus » ou « Manqués ». L'historique des appels s'affiche sur l'écran du système audio. Sélectionnez le contact ou le numéro à appeler, puis validez en appuyant sur la molette **5** de la façade du système ou **20** de la commande sous volant pour lancer l'appel.

Émettre un appel en composant un numéro

Affichez le menu téléphone par un appui sur la touche **10** de la façade du système audio ou **16, 21** ou **27** de la commande sous volant, puis sélectionnez le menu « Composer ».

Composez le numéro désiré à l'aide du clavier numérique en tournant et appuyant sur la molette **5** de la façade du système audio ou **20** de la commande sous volant.

Après avoir composé le numéro, sélectionnez  pour lancer l'appel.

Vous pouvez rappeler le dernier numéro composé en appuyant longuement sur la touche **10** de la façade du système audio ou **16, 18** ou **21** de la commande sous volant.



Il est recommandé de s'arrêter pour composer un numéro ou pour rechercher un contact.

ÉMETTRE, RECEVOIR UN APPEL (2/3)

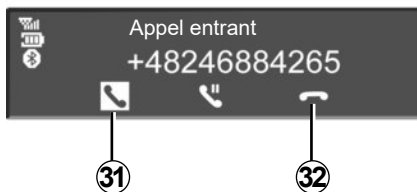

Recevoir un appel

À la réception d'un appel, le numéro du correspondant s'affiche à l'écran du système audio (cette fonction dépend des options auxquelles vous avez souscrites auprès de votre opérateur téléphonique).

Si le numéro appelant est présent dans l'un des répertoires, le nom de votre contact est alors affiché à la place du numéro.

Si le numéro appelant ne peut être visualisé, le message « Numéro masqué » s'affiche sur l'écran du système audio.

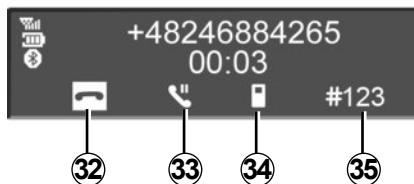

Pour accepter un appel entrant, appuyez sur la touche **10** de la façade du système audio, **18, 21** ou **27** de la commande sous volant ou **29** sur le volant. Vous pouvez aussi accepter un appel entrant en sélectionnant l'icône **31** en tournant et appuyant sur la molette **5** de la façade du système audio ou **20** de la commande sous volant.

Pour rejeter un appel, effectuez un appui long sur la touche **10** de la façade du système audio, **18, 21** ou **27** de la commande sous volant ou **29** sur le volant. Vous pouvez aussi rejeter un appel entrant en sélectionnant l'icône **32** en tournant et appuyant sur la molette **5** de la façade du système audio ou **20** de la commande sous volant.

ÉMETTRE, RECEVOIR UN APPEL (3/3)



En cours de communication

Vous pouvez :

- régler le volume en tournant le bouton **1** de la façade du système audio ou en appuyant sur le bouton **17** ou **19** de la commande sous volant ;
- raccrocher en appuyant sur la touche **10** de la façade du système audio, **18**, **21** ou **27** de la commande sous volant ou **29** sur le volant ;
- valider en appuyant sur la molette **5** de la façade du système audio ou **20** de la commande sous volant.

Tournez la molette **5** de la façade du système audio, **20** de la commande sous volant pour choisir l'icône souhaitée, puis validez par appui sur la molette **5** de la façade du système audio ou **20** de la commande sous volant.

Vous pouvez :

- raccrocher en sélectionnant **32** ;
- basculer la conversation de votre système audio vers votre téléphone en sélectionnant **34** ;
- mettre un appel en attente en sélectionnant **33** ;
- reprendre un appel mis en attente en sélectionnant **31** ;
- basculer la conversation de votre téléphone vers votre système audio en sélectionnant **36** ;
- contrôler le clavier de votre téléphone depuis le système audio en sélectionnant **35**.

Le système permet de gérer la fonction de double appel lorsque votre téléphone est connecté (selon abonnement).

RÉGLAGES SYSTÈME (1/3)

Réglages audio

Affichez le menu des réglages par un appui sur la touche **9** de la façade du système audio. Sélectionnez « Regl. Audio » en tournant et appuyant sur la molette **5** de la façade du système audio. Les réglages disponibles sont les suivants :

- « Son » ;
- « AUX In » ;
- « Volume Km/h » ;
- « Bass Boost » ;
- « Reset ».

Son

Sélectionnez « Son » et appuyez sur la molette **5** pour accéder aux différentes rubriques dans l'ordre suivant :

- « Grave » ;
- « Aigüe » ;
- « Bal. » (répartition du son gauche/droite) ;
- « Fader » (répartition du son arrière/avant).

Vous pouvez modifier la valeur de chaque réglage en tournant et appuyant sur la molette **5** de la façade du système audio.

Vous pouvez quitter le menu en appuyant sur la touche **6** de la façade du système audio.

Auxiliaire (AUX IN)

Affichez le menu des réglages par un appui sur la touche **9** de la façade du système audio. Sélectionnez « Regl. Audio » puis appuyez sur la molette **5** de la façade du système audio.

Tournez la molette **5** de la façade du système audio puis sélectionnez la rubrique « AUX In » pour accéder aux différentes rubriques dans l'ordre suivant :

- « Faible » ;
- « Moyen » ;
- « Haut ».

Les valeurs pour chaque réglage sont les suivantes :

- « Faible » (1200 mV) ;
- « Moyen » (600 mV) ;
- « Haut » (300 mV).

Volume en fonction de la vitesse

Le volume du système audio varie avec la vitesse du véhicule.

Affichez le menu des réglages par un appui sur la touche **9** de la façade du système audio. Sélectionnez le menu « Regl. Audio », puis « Volume Km/h » par un appui sur la molette **5** de la façade du système audio.

Réglez le rapport volume/vitesse en tournant puis en appuyant sur la molette **5** de la façade du système audio pour atteindre le rapport souhaité.

Augmenter les basses (« Bass Boost »)

La fonction « Bass Boost » permet de renforcer le volume qui s'applique à l'ensemble des basses.

Pour activer/désactiver cette fonction, choisissez « ON » ou « OFF » en tournant et appuyant sur la molette **5** de la façade du système audio.

Audio par défaut

Affichez le menu des réglages par un appui sur la touche **9** de la façade du système audio. Sélectionnez « Regl. Audio », puis appuyez sur la molette **5** de la façade du système audio pour afficher le menu des réglages et sélectionnez « Reset ». Confirmez votre sélection par un appui sur la molette **5** de la façade du système audio.

Tous les réglages audio reviennent à leur valeur par défaut.

RÉGLAGES SYSTÈME (2/3)

Réglage de l'heure

Cette fonction permet de paramétrer l'heure.

Affichez le menu des réglages par un appui sur la touche **9** de la façade du système audio. Sélectionnez « Heure » en tournant et appuyant sur la molette **5** de la façade du système audio. Les réglages disponibles sont les suivants :

- « Réglage » : réglages de l'heure et des minutes ;
- « Activer / désactiver » : activer ou désactiver l'affichage de l'heure ;
- « Format » : choix du format d'affichage de l'heure (« 12hr » ou « 24hr »).

Réglages de la radio

Les réglages disponibles sont les suivants :

- « iTrafic » ;
- « Alertes DR » ;
- « Màj Liste FM » ;
- « Màj Liste DR ».

Un appui sur la touche **6** de la façade du système audio, permet de revenir au menu précédent.

« iTrafic »

Pour activer ou désactiver cette fonction :

- affichez le menu des réglages par un appui sur la touche **9** de la façade du système audio ;
- sélectionnez « Radio » en tournant et appuyant sur la molette **5** de la façade du système audio ;
- sélectionnez « iTrafic » en tournant et appuyant sur la molette **5** de la façade du système audio ;
- sélectionnez « ON » ou « OFF » pour activer ou désactiver la fonction « iTrafic ».

« Alertes DR » (bulletin d'informations)

Pour activer ou désactiver cette fonction :

- affichez le menu des réglages par un appui sur la touche **9** de la façade du système audio ;
- sélectionnez « Radio » en tournant et appuyant sur la molette **5** de la façade du système audio ;
- sélectionnez « Alertes DR » en tournant et appuyant sur la molette **5** de la façade du système audio ;

- sélectionnez le(s) bulletin(s) d'informations que vous souhaitez écouter en tournant et appuyant sur la molette **5** de la façade du système audio.

« Màj Liste FM »

Reportez-vous au paragraphe « Màj Liste FM » du chapitre « Écouter la radio ».

« Màj Liste DR »

Reportez-vous au paragraphe « Màj Liste DR » du chapitre « Écouter la radio ».

Choix de la langue

Cette fonction permet de changer la langue utilisée par le système audio.

Accédez à la rubrique « Langue » dans le menu des réglages par appui sur la touche **9** de la façade du système audio.



Pour des raisons de sécurité, effectuez ces réglages véhicule à l'arrêt.

RÉGLAGES SYSTÈME (3/3)

« Réglages BT » (Bluetooth®)

Accédez au menu téléphone par un appui sur la touche **10** de la façade du système audio ou **16**, **21** ou **27** de la commande sous volant. Sélectionnez la rubrique « Réglages BT » en tournant et appuyant sur la molette **5** de la façade du système audio, ou **20** de la commande sous volant.

Les réglages disponibles sont les suivants :

- « Volume » : réglage du volume de la sonnerie ou d'appel ;
- « Sonneries » : activation de la sonnerie du véhicule ou celle transférée depuis le téléphone ;

Pour régler le volume de la sonnerie lorsqu'un téléphone Bluetooth® est connecté au système audio, sélectionnez « Volume » en tournant et en appuyant sur la molette **5** de la façade du système audio ou **20** de la commande sous volant.

Un nouveau sous-menu s'affiche :

- « Sonn. » ;
- « Appel » ;

- sélectionnez l'une des deux rubriques, en tournant et appuyant sur la molette **5** de la façade du système audio ou **20** de la commande sous volant ;
- tournez et appuyez sur la molette **5** de la façade du système audio ou **20** de la commande sous volant pour augmenter ou diminuer le volume.

Pour activer la sonnerie sur le véhicule ou le téléphone connecté en Bluetooth®, sélectionnez « Sonneries » en tournant et appuyant sur la molette **5** de la façade du système audio ou **20** de la commande sous volant.

Un nouveau sous-menu s'affiche :

- « Véhicule » ;
- « Téléphone » ;

Sélectionnez l'une des deux rubriques à activer en tournant et appuyant sur la molette **5** de la façade du système audio ou **20** de la commande sous volant ;

Nota : si un téléphone est connecté avec le système audio, une nouvelle rubrique apparaît dans le menu : « Réglages BT » :

- « MàJ répert. » : mise à jour du répertoire du téléphone appairé avec le système audio (par exemple, ajout de nouveaux contacts sur le téléphone et non sur le système audio).
- pour mettre à jour le répertoire téléphonique sur le système audio, accédez au menu « Réglages BT » par un appui sur la touche **10** de la façade du système audio ou **16**, **21** ou **27** de la commande sous volant.
- sélectionnez « MàJ répert. » en tournant et appuyant sur la molette **5** de la façade du système audio ou **20** de la commande sous volant.

Affichage des textes radio

Affichez le menu des textes radio par un appui sur la touche **14**. Sélectionnez « Radio » en tournant et appuyant sur la molette **5** de la façade du système audio ou **20** de la commande sous volant. L'affichage des textes radio peut contenir soixante-quatre caractères au maximum.

Nota : s'il n'y a aucune information fournie, l'écran affiche « Aucun message ».

R&GO : DESCRIPTION GÉNÉRALE (1/6)

Présentation

« R&Go » est une application téléchargeable depuis votre smartphone ou votre tablette numérique.

Cette application permet d'accéder à plusieurs menus :

- « Navigation » ;
- « Multimédia » ;
- « Véhicule » ;
- « Téléphone » ;
- « Réglage ».

Nota : pour plus de précisions sur la liste des téléphones et tablettes numériques compatibles, veuillez vous adresser à un Représentant de la marque ou consultez le site Internet du constructeur s'il en dispose.

Connexion Bluetooth®

Vérifier que votre téléphone ou votre tablette numérique est appairé au système audio (reportez-vous au paragraphe « Appairer un téléphone » du chapitre « Appairer, désappairer un téléphone »).

Nota : le Bluetooth® de votre téléphone ou de votre tablette numérique doit être activé et réglé sur « visible » (pour plus d'informations, consultez la notice d'utilisation de votre appareil).

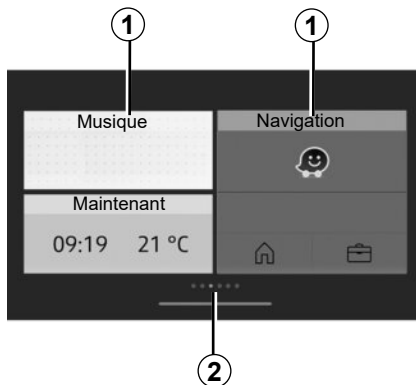

Affichage

Écran d'accueil personnalisé

1 Accès aux applications épinglées.

2 Indicateurs de page.

Nota : il est possible de modifier la configuration de l'écran d'accueil. Reportez-vous au chapitre « R&Go : réglages des paramètres ».

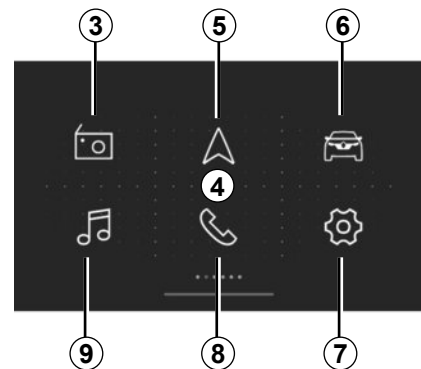

Écran d'accueil 4 « R&Go » par défaut

Sur l'écran d'accueil par défaut, retrouvez les menus suivants :

- 3** « Radio » : gestion de la radio ;
- 5** « Navigation » : gestion de la navigation ;
- 6** « Véhicule » : gestion de votre consommation de carburant, du Driving eco... ;
- 7** « Réglage » : gestion des paramètres de l'application « R&Go » ;
- 8** « Téléphone » : gestion de fonctions de la téléphonie ;
- 9** « Multimédia » : gestion des ressources multimédia.

R&GO : DESCRIPTION GÉNÉRALE (2/6)

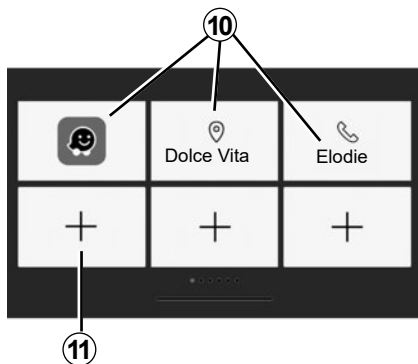

Écran des favoris

Le système « R&Go » vous permet d'ajouter des raccourcis vers vos fonctions favorites :

- applications ;
- contacts ;
- fonctions « R&Go » ;
- musique ;
- navigation ;
- ...

10 Accès aux la fonction préalablement désignée comme favoris.

11 Accès à l'écran de gestion des favoris.

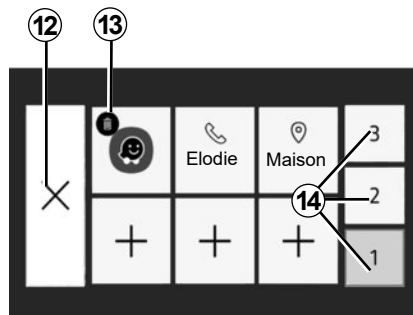

Écran de gestion des favoris

Pour accéder à l'écran de gestion des favoris, appuyez sur la touche **11**.

12 Retourner à l'écran précédent.

13 Supprimer le favori.

14 Accéder aux différentes pages de gestion des favoris.

Il est recommandé de mettre régulièrement votre application « **R&Go** » à jour.

Personnalisation de l'écran d'accueil

Vous pouvez personnaliser l'écran d'accueil « **R&Go** ». Pour cela, appuyez sur la touche **11** ou faites un appui long n'importe où sur l'écran d'accueil personnalisé, puis faites glisser une application disponible au bas de l'écran vers l'emplacement souhaité. Si vous faites glisser l'application vers un emplacement déjà utilisé, elle sera automatiquement remplacée.

Votre système téléphonie mains libres a pour objet de faciliter la communication en diminuant les facteurs de risque sans les éliminer totalement.

Respectez obligatoirement les lois en vigueur du pays dans lequel vous vous trouvez.

R&GO : DESCRIPTION GÉNÉRALE (3/6)

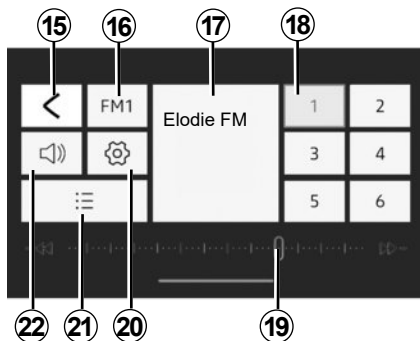

Menu « Radio »

Ce menu permet d'écouter des stations de radio et assure les fonctions suivantes :

- 15** Retour au menu principal ;
- 16** Choix d'une gamme d'ondes radio (FM, DR ou AM).
- 17** Radio en cours d'écoute.
- 18** Choix des presets/favoris des radios.

Nota : « R&Go » reprend les presets/favoris de la radio du véhicule.

19 Bande de fréquences des ondes radio, informations concernant la fréquence des radios.

20 Accès aux réglages sonores.

21 Liste des stations disponibles.

22 Gestion du volume d'écoute.

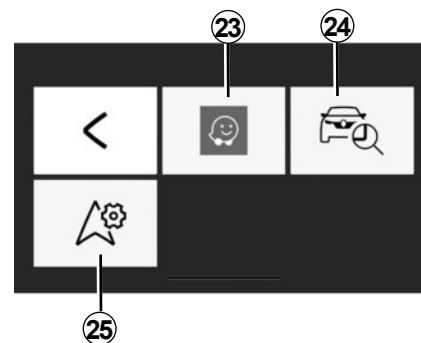

Menu « Navigation »

Le menu de navigation regroupe toutes les fonctions de guidage par satellite, des cartes routières, de l'info trafic, des applications de navigation et des zones de danger. Le menu « Navigation » assure les fonctions suivantes :

- 23** Application de navigation utilisée pour planifier vos itinéraires ;
- 24** application vous permettant de géolocaliser votre véhicule ;
- 25** accès aux réglages vous permettant de définir une application de navigation par défaut.

R&GO : DESCRIPTION GÉNÉRALE (4/6)

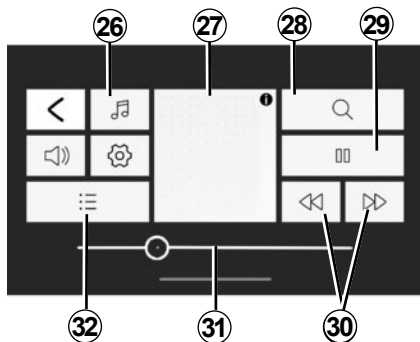

Menu « Multimédia »

Le menu « Multimédia » regroupe toutes les fonctions relatives à la lecture des fichiers audio et les fonctions suivantes :

- 26** Sélection de la source des fichiers audio ;
- 27** fichier multimédia en lecture ;
- 28** recherche d'un fichier multimédia ;
- 29** lecture/pause ;
- 30** fichier suivant/précédent ;
- 31** barre de défilement, informations de temps restant du fichier multimédia en cours de lecture ;
- 32** sélection des listes de lecture.

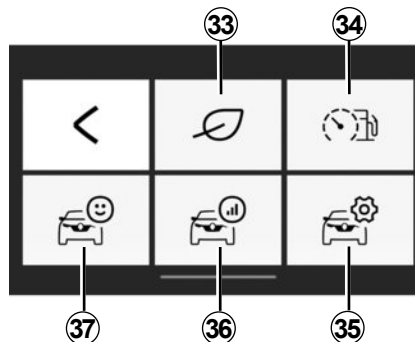

Menu « Véhicule »

Le menu « Véhicule » permet la gestion de certains équipements comme l'ordinateur de bord et le Driving eco par exemple. Il assure les fonctions suivantes :

- 33** Accès au menu Driving eco (votre eco-score...) ;
- 34** comportement de conduite ou indicateur de consommation instantanée ;
- 35** accès aux réglages et aux informations ;
- 36** accès au « Bilan trajet » ;
- 37** accès au tableau de bord de votre véhicule.

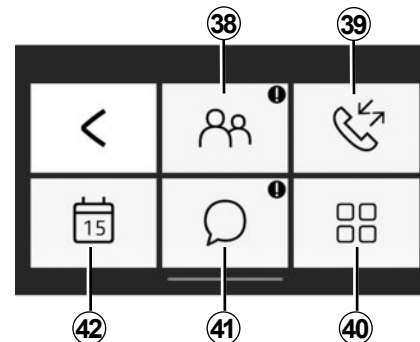

Menu « Téléphone »

Le menu « Téléphone » permet l'utilisation de votre téléphone en mode mains libres et assure les fonctions suivantes :

- 38** Accès à votre répertoire téléphonique.
- 39** accès à l'historique des appels.
- 40** accès aux réglages du menu « Téléphone ».
- 41** accès à vos messages.
- 42** accès à l'agenda.

R&GO : DESCRIPTION GÉNÉRALE (5/6)

Avertissement oubli téléphone

Moteur à l'arrêt et système audio éteint, l'application « R&Go » affiche à l'écran de votre smartphone un message d'alerte accompagné d'un signal sonore pour vous avertir que vous avez oublié votre téléphone dans votre véhicule.

Nota : pour certains téléphones ou tablettes numériques, la fonction de lecture des messages est disponible. Le système audio vous lit les messages à haute voix.

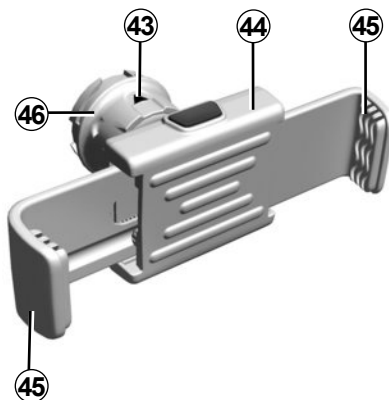

Support de téléphone 44 (suivant véhicule)

Ce support de téléphone doit être mis en place seulement lorsque vous utilisez votre téléphone avec l'application « R&Go ». Le support est uniquement compatible avec la façade radios. Reportez-vous au chapitre « Présentation des commandes ».

Pour fixer le support de téléphone **44** sur le système audio de votre véhicule, suivez les indications suivantes :

- retirez le cache support téléphone de la façade en le tournant dans le sens anti-horaire, pour laisser apparaître la prise USB ;
- placez la flèche **43** de la molette **46** de verrouillage en position haute avant d'insérer le support de téléphone **44** sur le système audio, afin de le connecter correctement ;
- connectez le support de téléphone **44** à la prise USB du système audio ;
- tournez la molette **46** de verrouillage du support de téléphone **44** dans le sens horaire, pour le fixer ;
- placez votre téléphone dans le support de téléphone **44** et appuyez sur les deux pinces **45** jusqu'à ce que le téléphone soit fermement maintenu en place.

R&GO : DESCRIPTION GÉNÉRALE (6/6)

Pour retirer le support de téléphone **44** de votre système audio :

- maintenez votre téléphone tout en appuyant sur le bouton de maintien des pinces **45**, puis retirez votre téléphone ;
- tournez la molette **46** de verrouillage du support de téléphone **44** dans le sens anti-horaire pour le déverrouiller du système audio de votre véhicule ;
- déconnectez le support de téléphone **44** du système audio de votre véhicule ;
- remettez le cache support de téléphone de la façade radio en tournant dans le sens horaire, pour obtenir la prise USB.



Nota : vous pouvez utiliser le support de téléphone **44** selon deux positions :

- verticalement, en plaçant votre téléphone à l'horizontale puis en tournant le support **44** en position verticale ;
- horizontalement, en plaçant votre téléphone à la verticale puis en tournant le support **44** en position horizontale.

Nota : vous pouvez également incliner le support de téléphone pour avoir une meilleure visibilité de l'écran de votre téléphone.

Chargement avec le port USB

Une fois la prise USB de votre téléphone connectée au port USB du support de téléphone **44**, vous pouvez bénéficier du chargement ou du maintien de charge de la batterie pendant son utilisation.

R&GO : FONCTION NAVIGATION (1/2)

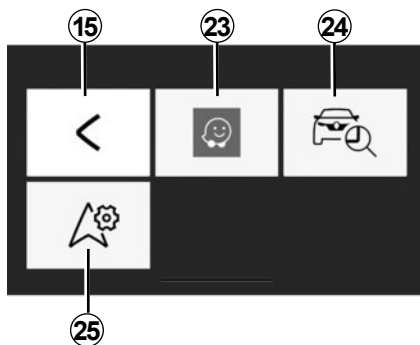

« Navigation »

Pour accéder au menu de navigation, depuis le menu d'accueil « R&Go » par défaut, appuyez sur la touche « Navigation ».

Le menu « Navigation » est composé de trois icônes :

15 Retourner au menu principal par défaut.

23 Accéder à l'application de navigation pour la gestion des itinéraires que vous avez définis.

Nota : pour entendre les instructions de l'application de navigation sur les hauts-parleurs du véhicule, sélectionnez la source audio Bluetooth®.

Pour plus d'informations, reportez-vous au paragraphe « Appairer un téléphone Bluetooth® avec système audio depuis votre téléphone » du chapitre « Appairer, désappairer un téléphone ».

24 Accéder à l'application « Go To My Car » vous permettant de géolocaliser votre véhicule.

25 Définir l'application de navigation que vous souhaitez utiliser par défaut.



« Trouver mon véhicule »

Cette fonction vous permet de géolocaliser votre véhicule afin de le retrouver sur un parking par exemple.

Depuis le menu « Navigation », appuyez sur l'icône **24** « Go To My Car ».

Pour trouver votre véhicule, vous pouvez :

- remplir le champ « Adresse de stationnement du véhicule » ;
- appuyez sur le bouton « Aller vers ma voiture » pour lancer la navigation en mode piéton vers l'adresse préenregistrée.

Nota : cette fonction n'est accessible et opérationnelle qu'en dehors du véhicule. Si votre véhicule a été déplacé par une tierce personne entre le moment de l'enregistrement de sa position GPS et le moment où vous souhaitez le retrouver, l'application ne peut pas rechercher sa position actuelle.



Pour des raisons de sécurité, effectuez ces réglages véhicule à l'arrêt.

R&GO : FONCTION NAVIGATION (2/2)



« Réglages de navigation »

Cette fonction permet de définir l'application de navigation que vous souhaitez utiliser par défaut.

Depuis le menu « Navigation », appuyez sur l'icône « Réglages de navigation », puis sélectionnez l'application de navigation que vous souhaitez utiliser dans la liste proposée.

Lorsque vous utilisez l'application de navigation de votre smartphone, le transfert de données cellulaires nécessaires à son fonctionnement peut engendrer des coûts supplémentaires non compris dans votre abonnement téléphonique.



Pour des raisons de sécurité, effectuez ces réglages véhicule à l'arrêt.

R&GO : FONCTION MULTIMÉDIA (1/3)

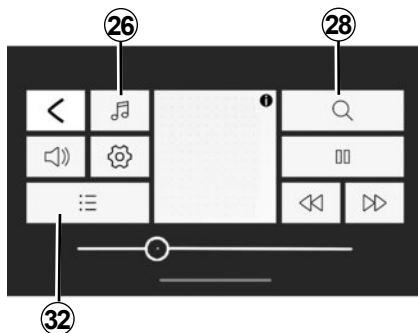

« Multimédia »

Pour accéder au menu du multimédia, depuis le menu d'accueil « R&Go » par défaut, appuyez sur la touche « Multimédia ».

Nota : pour utiliser l'ensemble des fonctionnalités du menu « Multimédia », vous devez connecter votre téléphone/tablette numérique Bluetooth® avec le système audio.



« Définir la source »

Pour accéder au menu du multimédia, depuis le menu d'accueil « R&Go » par défaut, appuyez sur la touche « Multimédia ».

Nota : pour utiliser l'ensemble des fonctionnalités du menu « Multimédia », vous devez connecter votre téléphone/tablette numérique Bluetooth® avec le système audio.

« Radio »

Ce menu vous permet d'écouter des stations de radio et assure les fonctions suivantes :

- choisir une gamme d'ondes « FM », « DR » ou « AM » ;
- choisir une station suivant trois modes de recherche (modes « Fréquence », « Liste » ou « Manuel ») ;
- rechercher une station à l'aide du clavier intelligent intégré ;
- écouter des stations mémorisées ;
- visualiser les informations textuelles de certaines stations de radio « FM », « DR » ou « AM » en cours d'écoute.

Pour plus d'informations, reportez-vous au chapitre « Écouter la radio ».

R&GO : FONCTION MULTIMÉDIA (2/3)

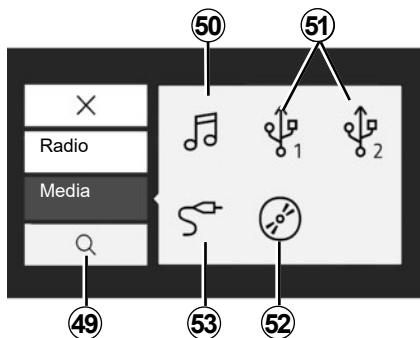

« Media »

Ce menu vous permet d'écouter de la musique via une source audio extérieure. Sélectionnez une source d'entrée connectée pour accéder aux fichiers audio parmi la liste suivante :

- 50** accéder aux fichiers multimédias enregistrés sur le smartphone ;
- 51** accéder aux fichiers multimédias enregistrés sur un lecteur MP3 ou un support USB ;
- 52** accéder aux fichiers multimédias enregistrés sur un CD (selon équipement) ;
- 53** accéder aux fichiers multimédias de la source connectée via la prise Jack du système audio.

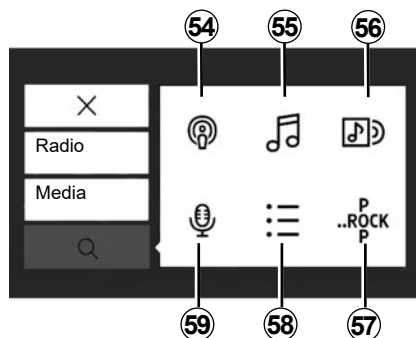

« Rechercher »

Vous pouvez accéder à la fonction en appuyant sur l'icône **28** « Rechercher » depuis le menu multimédia.

Ce menu vous permet de rechercher le fichier multimédia sur la source audio extérieure sélectionnée.

La recherche assure les fonctions suivantes :

- 54** rechercher par podcast ;
- 55** rechercher par titre ;
- 56** rechercher par album ;
- 57** rechercher par genre musical ;
- 58** rechercher dans les listes de lecture ;
- 59** rechercher par artiste.

Nota : seules les sources disponibles peuvent être sélectionnées. Les sources disponibles sont grisées.

R&GO : FONCTION MULTIMÉDIA (3/3)



« Liste de lecture »

Vous pouvez accéder à la fonction en appuyant sur **32** ou **58** « Listes de lecture » depuis le menu multimédia.

Ce menu vous permet d'accéder à vos listes de lecture personnalisées.



« Réglages multimédia »

Ce menu vous permet de modifier les paramètres suivants :

- « Balance/Fader » ;
- « Grave / Aigüe » ;
- « Instructions vocales » ;
- « Volume Bluetooth® » ;
- « AUX In » ;
- « iTraffic » ;
- « Alertes DR » ;
- « Màj Liste FM » ;
- « Màj Liste DR » ;
- « Volume Sonneries » ;
- « Sonneries » ;
- « Valeurs par défaut » .



Pour des raisons de sécurité, effectuez ces réglages véhicule à l'arrêt.

R&GO : FONCTION VÉHICULE (1/2)

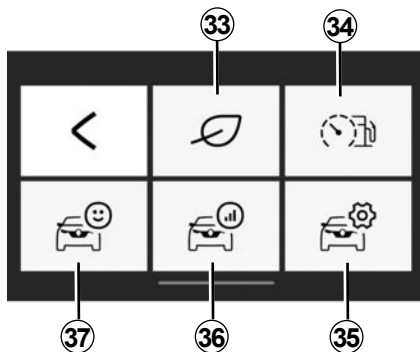

« Véhicule »

Pour accéder au menu « Véhicule » depuis le menu d'accueil « R&Go » par défaut, appuyez sur la touche « Véhicule ».

Le menu « Véhicule » est composé de plusieurs icônes :

- 33** accès au menu « Driving eco » ;
- 34** indicateur consommation instantanée et comportement de conduite ;

35 accès aux réglages du menu « Véhicule » de l'application ;

36 accès au bilan de votre dernier trajet ;

37 accès aux données du tableau de bord de votre véhicule.

Nota :

- pour utiliser l'ensemble des fonctionnalités du menu « Véhicule », vous devez connecter votre téléphone/tablette numérique Bluetooth® au système audio ;
- certaines fonctionnalités ne sont pas disponibles pour un véhicule électrique.



« Driving eco »

Cette fonction vous permet d'afficher en temps réel un score global qui reflète votre style de conduite.

Ce score prend en compte les critères suivants :

- les accélérations ;
- la capacité à anticiper les freinages ;
- le respect des changements de vitesses.

Vous avez la possibilité d'obtenir le score global et des conseils personnalisés à la fin de chacun de vos trajets.

Vous pouvez également consulter :

- la distance parcourue sans consommation ;
- les scores des dix derniers trajets.

Nota :

- suivant téléphone, l'application « Driving eco » ne comptabilise plus vos scores lorsqu'elle est en tâche de fond ;
- appuyez sur le bouton « Reset » du tableau de bord pour démarrer un nouveau trajet, lorsque l'application est lancée.

Un trajet doit être supérieur à 400 mètres pour être pris en compte. Si le temps entre l'arrêt et le démarrage du moteur est inférieur à quatre heures, l'application continue à incrémenter le trajet avant l'arrêt.



Pour des raisons de sécurité, effectuez ces réglages véhicule à l'arrêt.

R&GO : FONCTION VÉHICULE (2/2)



« Indicateur de consommation instantanée et comportement de conduite »

Cette fonction vous permet de visualiser votre consommation de carburant instantanée par rapport à la consommation moyenne de votre véhicule et de visualiser votre comportement de conduite.

Nota : cette fonction n'est pas disponible sur les versions GPL.



« Réglage »

Cette fonction vous permet d'accéder aux réglages du menu « Véhicule » et de paramétrer certaines options.



« Bilan trajet »

Cette fonction vous permet d'évaluer votre style de conduite sur vos derniers trajets :

- accélération ;
- changement de rapports ;
- anticipation ;
- ...



« Tableau de bord »

Cette fonction vous permet d'accéder aux différentes données enregistrées sur votre tableau de bord telles que :

- la vitesse moyenne ;
- la consommation moyenne ;
- la distance totale ;
- la distance parcourue depuis la dernière remise à zéro ;
- ...

R&GO : FONCTION TÉLÉPHONIE (1/3)

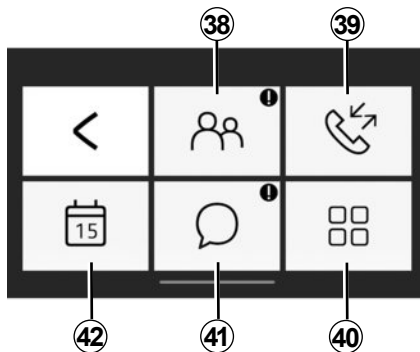

« Téléphone »

Pour accéder au menu « Téléphone », depuis le menu d'accueil « R&Go », par défaut, appuyez sur la touche « Téléphone ».

Le menu « Téléphone » est composé de plusieurs icônes :

- 38** accès au répertoire téléphonique ;
- 39** accès à l'historique des appels ;
- 40** composer un numéro à l'aide du pavé numérique selon votre modèle de téléphone ;

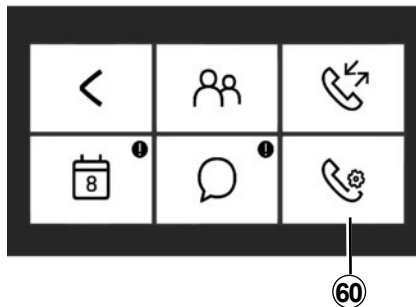

41 accès aux messages reçus sur votre smartphone ou tablette numérique ;

42 accès à « Agenda » ;

60 accès aux réglages du menu « Téléphone » selon votre modèle de téléphone.

Nota : vous avez la possibilité de consulter votre messagerie téléphonique par un appui long sur la touche « 1 » du clavier de la façade radio.

Le premier appui long sur la touche « 1 » du clavier de la façade radio permet d'enregistrer le numéro de votre messagerie téléphonique.



« Répertoire téléphonique »

Appuyez sur l'icône « Répertoire » pour accéder à la liste des contacts de votre téléphone Bluetooth®.

Après avoir connecté votre système audio avec votre téléphone Bluetooth® via la technologie sans fil Bluetooth®, les numéros du répertoire de votre téléphone sont accessibles depuis l'application « R&Go ».

Sélectionnez le contact (si le contact possède plusieurs numéros, il sera demandé de sélectionner le numéro à appeler), l'appel se lance automatiquement après appui sur le numéro du contact.

Lorsqu'une adresse est liée à un contact, vous pouvez lancer l'application de navigation. Pour cela, appuyez sur l'icône de navigation pour lancer le guidage jusqu'à l'adresse mémorisée.

Nota : pour faire défiler la liste des contacts, faites glisser votre doigt du bas vers le haut sur l'écran de votre smartphone.

R&GO : FONCTION TÉLÉPHONIE (2/3)



« Historique des appels »

L'historique des appels vous permet de consulter :

- les appels sortants ;
- les appels manqués ;
- les appels entrants.

Lorsque vous consultez l'historique des appels, les contacts sont affichés du plus récent au plus ancien.

Pour naviguer dans le journal des appels, faites glisser votre doigt du bas vers le haut de l'écran de votre smartphone.

Pour émettre un appel depuis l'historique des appels, sélectionnez le contact que vous souhaitez appeler dans la liste.



« Réglages téléphone »

Selon votre modèle de téléphone, cette fonction vous permet d'accéder aux réglages du menu « Téléphone » et de paramétrer certaines options.



« Composer »

Selon votre modèle de téléphone, la fonction « Composer » vous permet de composer un numéro de téléphone et d'appeler un contact via l'application « R&Go ».

Pour composer un numéro, appuyez sur les touches numérotées. Lorsque vous avez complété le numéro que vous souhaitez appeler, appuyez sur la

touche  pour lancer l'appel.



« Messages »

La fonction « Messages » vous permet la lecture et/ou l'écoute des messages textes reçus pendant l'utilisation de l'application « R&Go ».

Nota : pour faire défiler la liste des messages, faites glisser votre doigt du bas vers le haut sur l'écran de votre smartphone.

R&GO : FONCTION TÉLÉPHONIE (3/3)

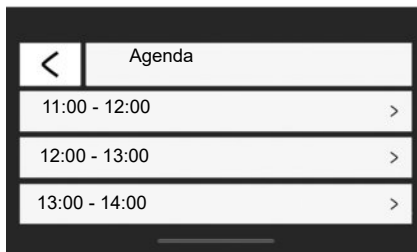

« Agenda »

La fonction « Agenda » vous permet d'accéder à l'ensemble des tâches (rendez-vous, événements de la journée...) enregistrées sur le calendrier de votre téléphone ou de votre tablette numérique. Lorsqu'une adresse postale est liée à un événement, vous pouvez lancer l'application de navigation vers ce lieu. Pour cela, appuyez sur l'icône de navigation pour lancer le guidage jusqu'à l'adresse mémorisée.



Il est recommandé de s'arrêter pour saisir un numéro ou pour rechercher un contact.

R&GO : RÉGLAGES DES PARAMÈTRES (1/2)

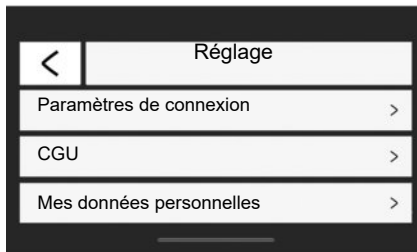

« Réglage »

Pour accéder au menu des réglages, depuis le menu d'accueil « R&Go » par défaut, appuyez sur la touche « Réglage ».

Le menu « Réglage » du système « R&Go » vous permet de régler ou visualiser les éléments suivants :

- le lancement automatique de « R&Go » dès la connexion avec le système audio ;

- les informations sur votre compte utilisateur ;
- les conditions générales d'utilisation ;
- la connexion avec le système audio ;
- le tutoriel d'utilisation de l'application ;
- le bouton de raccourci pour revenir à l'application « R&Go » ;
- le retour aux valeurs par défaut ;
- la version « R&Go » installée sur votre téléphone ;
- la connexion Bluetooth® (en automatique ou manuel) ;
- ...

« Paramètres de connexion »

« Appairage »

Cette fonction permet d'activer le Bluetooth® de votre téléphone et de rechercher le système audio « MY CAR ».

« Lancement de R&Go »

Cochez cette option pour activer ou désactiver le lancement automatique de l'application dès que la connexion avec le système audio de votre véhicule est établie.

« CGU »

Cette option vous permet de consulter les conditions générales d'utilisation.

R&GO : RÉGLAGES DES PARAMÈTRES (2/2)

« Mes données personnelles »

Cette option vous permet de consulter les informations de protection des données personnelles.

« Support »

Cette option vous permet de visualiser les données à fournir au support du constructeur.

« Tutoriel »

Cette fonction permet de visualiser le tutoriel d'utilisation de l'application « R&Go ».

« Valeurs par défaut »

Cette option vous permet de revenir aux paramètres par défaut.

« Activer la bulle R&Go »

Cochez pour activer ou désactiver la visualisation du bouton de raccourci de l'application. Cette fonctionnalité nécessite une autorisation système pour être utilisée. Ce bouton est visible seulement lorsque vous êtes en dehors de l'application « R&Go ». En appuyant sur le bouton de raccourci, l'application « R&Go » s'ouvre.

« Suivi des statistiques »

Cette fonction permet d'activer ou désactiver la remontée de données vers un outil de statistiques dédié.

« R&Go Version »

Cette option vous permet de consulter la version de votre application.



Pour des raisons de sécurité, effectuez ces réglages véhicule à l'arrêt.

ANOMALIES DE FONCTIONNEMENT (1/3)

Description	Causes possibles	Solutions
Aucun son n'est audible.	Le téléphone portable n'est pas branché ou connecté au système multimédia. Le volume est au minimum ou sur pause.	Vérifiez que le téléphone portable est branché ou connecté au système multimédia. Augmentez le volume ou désactivez la pause.
Le système audio ne fonctionne pas et l'afficheur ne s'allume pas.	Le système audio n'est pas sous tension.	Mettez le système audio sous tension.
	Le fusible du système audio a fondu.	Remplacez le fusible (reportez-vous au chapitre « fusibles » de la notice d'utilisation du véhicule).
Le système audio ne fonctionne pas mais l'afficheur s'allume.	Le volume est réglé au minimum.	Appuyez sur 17 ou tournez 1 .
	Court-circuit sur les haut-parleurs.	Consultez un Représentant de la marque.
Aucun son n'est émis par le haut-parleur gauche ou droit qu'il s'agisse de la radio ou d'un CD.	Le réglage de la balance du son (réglage gauche/droit) est incorrect.	Réglez correctement la balance du son.
	Haut-parleur débranché.	Consultez un Représentant de la marque.
Mauvaise réception radio ou absence de réception.	Le véhicule est trop éloigné de l'émetteur sur lequel la radio est accordée (bruit de fond et interférences).	Cherchez un autre émetteur dont le signal est mieux capté localement.
	La réception est entravée par des interférences moteur.	Consultez un Représentant de la marque.
	L'antenne est endommagée ou n'est pas connectée.	Consultez un Représentant de la marque.

ANOMALIES DE FONCTIONNEMENT (2/3)

Description	Causes possibles	Solutions
Le temps de lecture initiale d'un CD/CD MP3 semble long.	CD sale.	Éjectez et nettoyez le CD.
	CD MP3.	Attendez : le balayage de ces CD MP3 est plus long.
« Erreur CD » s'affiche ou le CD/CD MP3 est éjecté par le système audio.	CD mal introduit/sale/endommagé/non compatible.	Éjectez le CD/CD MP3. Insérez correctement un CD/CD MP3 propre/en bon état/compatible.
Certains fichiers du CD MP3 ne sont pas lus.	Des fichiers audio et non audio ont été enregistrés sur un même CD.	Enregistrez sur des CD différents les fichiers audio et non audio.
Le système audio ne parvient pas à lire le CD MP3.	Le CD a été gravé à une vitesse inférieure à 8x ou une vitesse supérieure à 16x.	Graver votre CD à la vitesse 8x.
	Le CD a été gravé en mode multisessions.	Gravez votre CD en mode Disc at Once ou gravez votre CD en mode Track At Once et finalisez le disque après la dernière session.
La lecture du CD MP3 est de mauvaise qualité	Le CD est noir ou de couleur ayant un pouvoir réfléchissant moindre qui dégrade la qualité de lecture.	Copiez votre CD sur un CD blanc ou de couleur clair.

ANOMALIES DE FONCTIONNEMENT (3/3)

Description	Causes possibles	Solutions
Le téléphone ne se connecte pas au système.	<ul style="list-style-type: none">- Votre téléphone est éteint.- La batterie de votre téléphone est déchargée.- Votre téléphone n'a pas préalablement été appairé au système de téléphonie mains libres.- Le Bluetooth® de votre téléphone et du système ne sont pas activés.- Le téléphone n'est pas configuré pour accepter la demande de connexion du système audio.	<ul style="list-style-type: none">- Allumez votre téléphone.- Rechargez la batterie de votre téléphone.- Appairez votre téléphone au système de téléphonie mains libres.- Activez le Bluetooth® de votre téléphone et du système.- Configurez le téléphone pour accepter la demande de connexion du système audio.
Le baladeur audio Bluetooth® ne se connecte pas au système.	<ul style="list-style-type: none">- Votre baladeur est éteint.- La batterie de votre baladeur est déchargée.- Votre baladeur n'a pas préalablement été appairé au système audio.- Le Bluetooth® de votre baladeur et du système audio ne sont pas activés.- Le baladeur n'est pas configuré pour accepter la demande de connexion du système audio.- La musique n'est pas lancée depuis votre baladeur.	<ul style="list-style-type: none">- Allumez votre baladeur.- Rechargez la batterie de votre baladeur.- Appairez votre baladeur au système audio.- Activez le Bluetooth® de votre baladeur et du système audio.- Configurez le baladeur pour accepter la demande de connexion du système.- Selon le degré de compatibilité de votre téléphone, il peut être nécessaire de lancer la musique depuis votre baladeur.
L'apparition de message «Batterie faible».	L'utilisation prolongée de votre système de téléphonie mains libres décharge plus rapidement la batterie de votre téléphone.	Rechargez la batterie de votre téléphone.

INDEX ALPHABÉTIQUE (1/2)

A

anomalies de fonctionnement.....	F.58 → F.60
appairer un téléphone.....	F.27 → F.29
appeler.....	F.33
arrêt.....	F.15

B

bandes FM / LW / MW.....	F.4 – F.5
Bluetooth®.....	F.4 – F.5
boutons.....	F.6 → F.14

C

CD / CD MP3	
caractéristiques des CD MP3.....	F.21
écouter.....	F.21
éjecter.....	F.23
insérer.....	F.21
lecture accélérée.....	F.21
lecture aléatoire.....	F.22
CD texte.....	F.23
choix de la source.....	F.15
commandes.....	F.6 → F.14
communication.....	F.35
connecter un téléphone.....	F.30
connexion	
échec.....	F.31
connexion Bluetooth.....	F.27 → F.29
coupure du son.....	F.15

D

déconnecter un téléphone.....	F.32
désappairer un téléphone.....	F.29

G

gamme d'ondes.....	F.18
--------------------	------

F.60

H

heure	
réglage.....	F.37
historique des appels.....	F.33

I

i Trafic.....	F.37
ID3 tag.....	F.23

K

kit téléphone mains libres.....	F.5
---------------------------------	-----

L

langue	
modifier.....	F.37

M

marche.....	F.15
mise en route.....	F.15

P

pause.....	F.23
précautions d'utilisation.....	F.2 – F.3
prise USB.....	F.24

R

radio	
choisir une station.....	F.18
mémorisation automatique des stations.....	F.18
mode automatique.....	F.18
mode manuel.....	F.18
présélection de stations.....	F.18
radio-text.....	F.38
RDS.....	F.4
recevoir un appel.....	F.33
reconnaissance vocale.....	F.16 – F.17

INDEX ALPHABÉTIQUE (2/2)

réglages	
audio	F.36
répertoire téléphone	F.33

S

source auxiliaire.....	F.24
suivi de fréquences AF-RDS	F.19
supprimer un téléphone.....	F.29

V

volume	F.15
volume communication.....	F.35

W

WMA.....	F.21
----------	------



Inhalt

Vorsichtsmaßnahmen	D.2
Allgemeine Beschreibung	D.4
Beschreibung der Bedienelemente	D.6
Maßnahme	D.15
Die Spracherkennung verwenden	D.16
Radio hören	D.18
Eine CD/MP3-CD anhören	D.21
Externe Audio-Quellen	D.24
Zuweisung und Aufhebung der Zuweisung eines Telefons	D.27
Ein Telefon verbinden/trennen	D.30
Anrufen/einen Anruf entgegennehmen	D.33
Systemeinstellungen	D.36
R&GO: Allgemeine Beschreibung	D.39
R&GO: Navigationsfunktion	D.45
R&GO: Multimedia-Funktion	D.47
R&GO: Fahrzeug-Funktion	D.50
R&GO: Telefon-Funktion	D.52
R&GO: Ändern von Einstellungen	D.55
Funktionsstörungen	D.57

Übersetzung aus dem Französischen. Nachdruck oder Übersetzung, selbst auszugsweise, sind nicht gestattet ohne besondere schriftliche Genehmigung durch den Fahrzeughersteller.

VORSICHTSMASSNAHMEN DES ANWENDERS (1/2)

Aus Sicherheitsgründen und zur Vermeidung materieller Schäden sollten die folgenden Vorsichtsmaßnahmen im Umgang mit dem System unbedingt eingehalten werden. Die gesetzlichen Bestimmungen des jeweiligen Landes sind unbedingt einzuhalten.



Vorsichtsmaßnahmen bei der Handhabung des Audiosystems

- Bedienen Sie die Betätigungen (am Armaturenbrett und am Lenkrad) und lesen Sie die Meldungen auf dem Display, wenn die Verkehrsbedingungen dies erlauben.
- Stellen Sie die Lautstärke so ein, dass auch die Umgebungsgeräusche noch vernehmbar sind.

Vorsichtsmaßnahmen im Zusammenhang mit den Geräten

- Bauen Sie das System nicht aus und nehmen Sie keine Veränderungen daran vor, um materielle Schäden und Verbrennungen zu vermeiden.
- Bei Fehlfunktionen und zu jeglicher Demontage wenden Sie sich bitte an den Vertreter des Herstellers.
- Führen Sie keine Fremdkörper und keine beschädigte oder schmutzige CD/CD MP3 ein.
- Verwenden Sie ausschließlich CD/CD MP3s mit einem Durchmesser von 12 cm.
- Fassen Sie die CD/CD MP3 nur am äußeren und inneren Rand an und berühren Sie die unbeschriftete Seite nicht.
- Bekleben Sie die CD/CD MP3 nicht mit Papier o. Ä.
- Nehmen Sie nach langem Abspielen die CD/CD MP3 vorsichtig aus dem Laufwerk; sie könnte heiß geworden sein.
Setzen Sie CD/CD MP3 nie großer Hitze oder direkter Sonneneinstrahlung aus.
- Verwenden Sie in dem Bereich keine Produkte mit Alkohol und/oder Sprühflüssigkeiten.

Vorsichtsmaßnahmen in Zusammenhang mit dem Telefon

- Die Benutzung des Telefons im Fahrzeug unterliegt bestimmten gesetzlichen Bestimmungen. Auch die Verwendung der Freisprecheinrichtung ist nicht in allen Fahrsituationen gestattet: Ein Fahrer muss jederzeit die Kontrolle über sein Fahrzeug haben.
- Telefonieren während der Fahrt führt zu Ablenkung und erheblicher Gefahr, dies gilt für alle Phasen der Benutzung (Wählen, Gespräch, Suche eines Eintrags im Telefonbuch...).

Pflege des Frontteils

- Verwenden Sie ein weiches Tuch und ggf. etwas Seifenlauge. Mit einem feuchten weichen Tuch abwischen, anschließend mit einem trockenen weichen Tuch nachwischen.
- Drücken Sie nicht auf das Display der Bedienfront und verwenden Sie keine Reinigungsmittel auf Alkoholbasis.

VORSICHTSMASSNAHMEN DES ANWENDERS (2/2)

Den Ausführungen in dieser Bedienungsanleitung liegen die technischen Spezifikationen der beschriebenen Fahrzeugmodelle am Tage der Erstellung zu Grunde. **In dieser Bedienungsanleitung sind die Funktionen der beschriebenen Modelle zusammengefasst. Die Verfügbarkeit der Funktionen ist abhängig vom Ausstattungsniveau, den Optionen und dem jeweiligen Land. In der Bedienungsanleitung werden u. U. auch Funktionen beschrieben, die erst im Laufe des Modelljahres verfügbar sein werden. Die Displays in der Anleitung sind nicht vertraglich bindend.**

Je nach Marke und Modell des Telefons sind möglicherweise bestimmte Funktionen mit dem Multimediasystem des Fahrzeugs teilweise oder vollständig inkompatibel.

Der Begriff „Vertragswerkstatt“ im Handbuch bezeichnet eine Vertragswerkstatt des Fahrzeugherstellers.

ALLGEMEINE BESCHREIBUNG (1/2)

Einführung

Das Audiosystem hat folgende Funktionen:

- FM (RDS)- und AM-Radio;
- terrestrisches Digitalradio (DR);
- CD/CD MP3-Player;
- Steuerung zusätzlicher Audioquellen
- Bluetooth® Freisprecheinrichtung.

Radio- und CD/CD MP3 Funktionen

Mit dem Autoradio können Radiosender gehört und CD in verschiedenen Audioformaten wiedergegeben werden.

Die Radiosender sind in Frequenzbereiche eingeteilt: FM (Frequenzmodulation) und AM (Amplitudenmodulation).

Das DR-System (DAB-, DAB+-, T-DMB-Format) bietet eine bessere Klangwiedergabe.

Das RDS-System ermöglicht die Anzeige der Namen bestimmter Radiosender und das automatische Einspielen von durch Sender des FM-Bereichs gesendeten Meldungen:

- Informationen zur allgemeinen Verkehrslage TA;
- Notfallmeldungen.

Funktion zusätzliche Audioquellen

Sie können Ihren tragbaren Player direkt über die Lautsprecher Ihres Fahrzeugs abspielen. Sie können Ihren tragbaren Player auf verschiedene Arten anschließen – je nach Art des von Ihnen verwendeten Geräts:

- USB Buchse;
- Jack Buchse;
- Bluetooth®-Verbindung

Für genauere Angaben zu den anschließbaren Geräten wenden Sie sich bitte an einen Vertragshändler.

ALLGEMEINE BESCHREIBUNG (2/2)

Telefon-Freisprechanlage

Die Bluetooth®-Freisprechanlage verfügt über folgende Funktionen und sorgt dafür, dass Sie Ihr Telefon nicht manuell bedienen müssen:

- bis zu 6 Telefone einrichten;
- anrufen/eingehende Anrufe annehmen/abweisen;
- Telefonbucheinträge aus dem Telefon oder von der SIM-Karte übertragen (je nach Handy);
- Abruf des Anrufprotokolls der über das System getätigten Telefonate (je nach Handy);
- Mailbox anrufen.



Bluetooth® Funktion

Diese Funktion ermöglicht es dem Audiosystem, Ihr tragbares Audiogerät oder Funktelefon mittels Bluetooth® Kopplung zu erkennen und zu bedienen.

Sie können die Bluetooth®-Funktion über das Menü „Bluetooth“ aktivieren/deaktivieren:

- Drücken Sie auf **9**, um das Menü Einstellungen aufzurufen.
- Wählen Sie „Bluetooth“, indem Sie den Knopf **5** drehen und anschließend drücken.
- wählen Sie „EIN“/„Aus“.



Die Freisprecheinrichtung soll Ihnen lediglich das Telefonieren erleichtern und die Risikofaktoren dabei so weit wie möglich reduzieren. Das Telefonieren während der Fahrt ist jedoch weiterhin nicht risikofrei. Die gesetzlichen Bestimmungen des jeweiligen Landes sind unbedingt einzuhalten.

BEDIENUNGSANLEITUNG (1/9)

Frontteile des Audiosystems

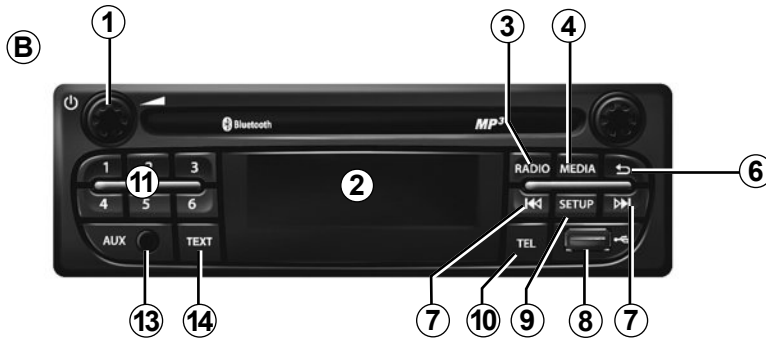
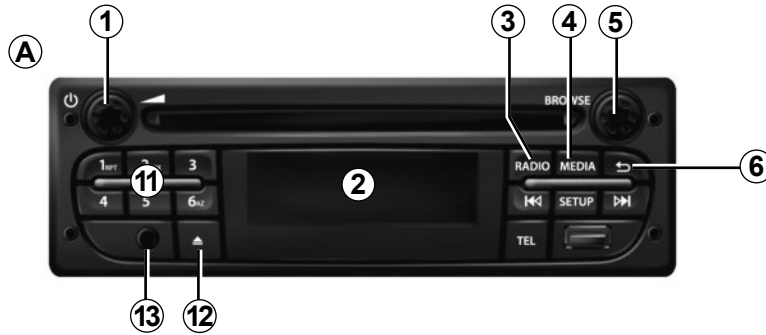

Bedieneinheiten unter dem Lenkrad

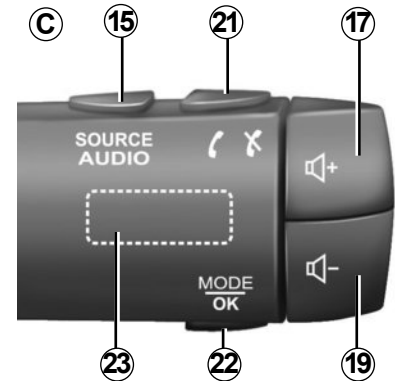
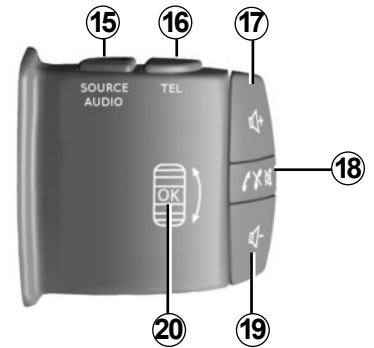

BEDIENUNGSANLEITUNG (2/9)

Frontteile des Audiosystems



Bedieneinheiten unter dem Lenkrad

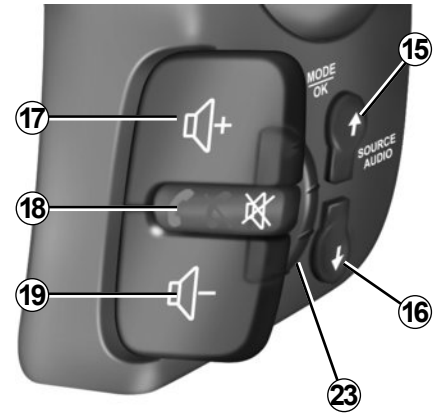
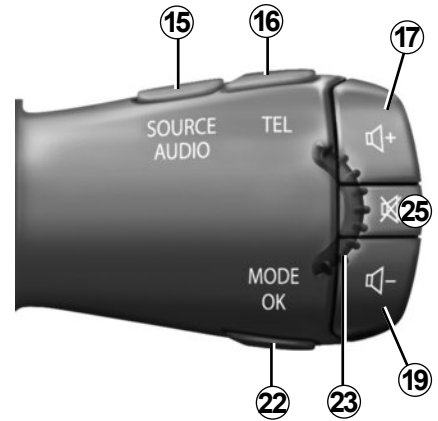

BEDIENUNGSANLEITUNG (3/9)

Frontteile des Audiosystems

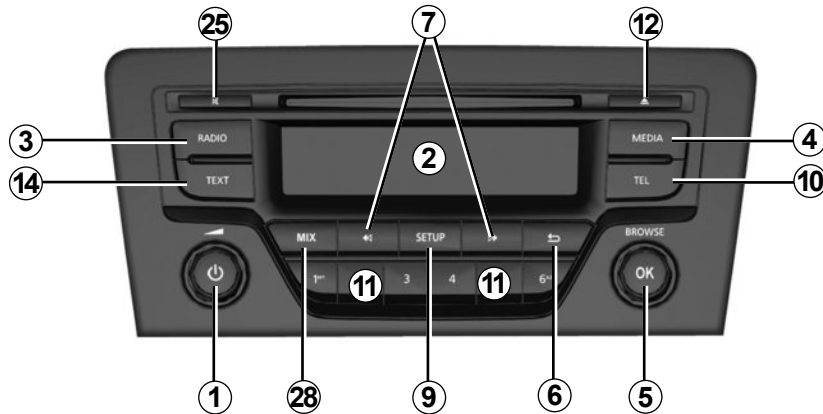
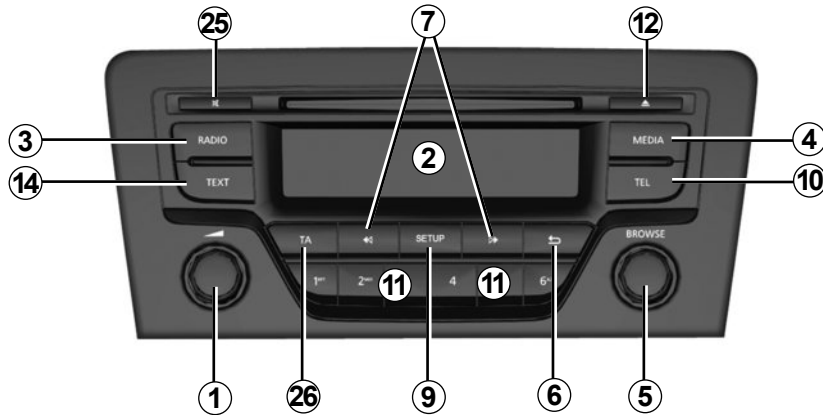

Bedieneinheiten unter dem Lenkrad

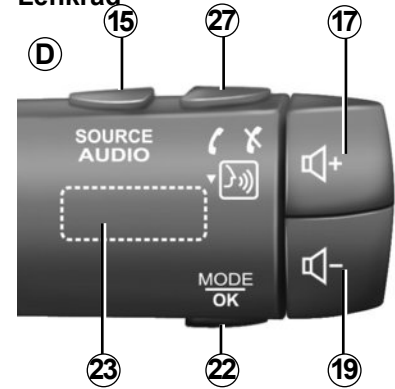

BEDIENUNGSANLEITUNG (4/9)

Frontteil des Audiosystems

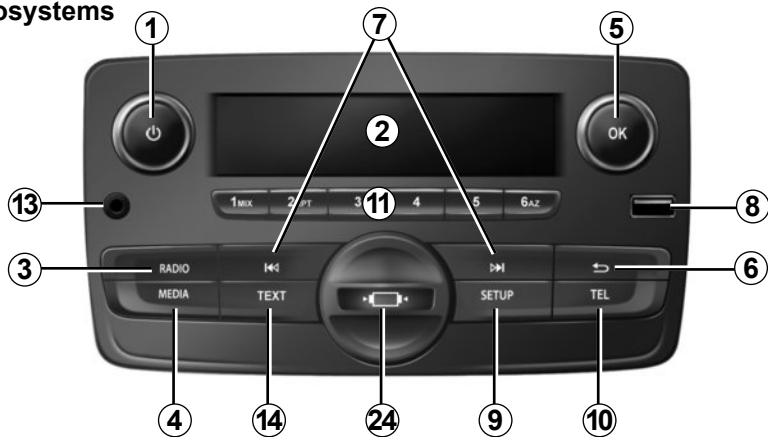

Bedienelemente am Lenkrad



Bedienelemente am Lenkrad

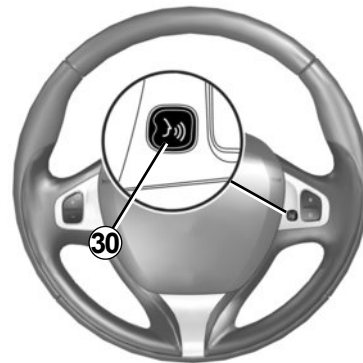
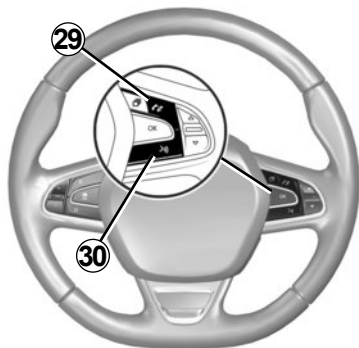

BEDIENUNGSANLEITUNG (5/9)

	AUDIO/MEDIEN-Funktion	TELEFON-Funktion
1	<ul style="list-style-type: none"> – Drücken: Ein/Aus. – Drehen: Lautstärke der Audioquelle einstellen, die aktuell abgespielt wird. 	
2	Informationsanzeige.	
3	<ul style="list-style-type: none"> – Kurzer Druckimpuls: Auswahl der Radioquelle und des Frequenzbereichs: FM1 → FM2 → DR1 → DR2 → AM. – Langer Druckimpuls: Aktualisierung der Liste der Radiosender. 	
4	Die gewünschte Quelle auswählen (wenn verbunden): CD/CD MP3 → USB1 → USB2 → Bluetooth® tragbares Audiogerät → AUX (Jack).	
5	<ul style="list-style-type: none"> – Drücken: Aktion bestätigen. – Drehen: Navigation durch die Menüs oder Listen. 	
6	<ul style="list-style-type: none"> – Zurück zum vorhergehenden Bildschirm/zur vorherigen Ebene, während Sie sich in den Menüs bewegen. – Die aktuelle Aktion annullieren. 	
7	<ul style="list-style-type: none"> – Kurzer Druckimpuls: Wechsel des Titels (CD/CD MP3, bestimmte tragbare Audiogeräte) oder Frequenzwechsel. – Drücken und gedrückt halten: Schneller Vor-/Rücklauf innerhalb eines CD/CD MP3-Titels bei bestimmten Audiogeräten, oder Durchlaufen der Radiosender, bis die Taste losgelassen wird. 	
8	USB Anschluss für externe Audioquellen.	
9	<ul style="list-style-type: none"> – Kurzer Druckimpuls: Aufruf des Menüs „Individuelle Einstellungen“. – Langer Druck: Aktiviert die Funktion „Text“ (nur für Bedieneinheiten A und B). 	

BEDIENUNGSANLEITUNG (6/9)

	AUDIO/MEDIEN-Funktion	TELEFON-Funktion
10		<ul style="list-style-type: none"> – Kurzer Druckimpuls: Aufrufen des Menüs „Telefon“. – Langer Druckimpuls: Wahlwiederholung.
		Beim Empfang eines Anrufs: <ul style="list-style-type: none"> – kurzer Druckimpuls: Annehmen des eingehenden Anrufs; – langer Druckimpuls: Ablehnen des eingehenden Anrufs.
		Während des Gesprächs: Beenden des aktuellen Anrufs.
11	Kurzer Druckimpuls: Aufruf eines gespeicherten Radiosenders. Langer Druck: Speicherung eines Radiosenders.	
12	Auswerfen einer CD/CD MP3.	
13	AUX-Eingang.	
14	Aktiviert die „Text“-Funktion.	
15	Wählen Sie die Audioquelle aus: FM1 → FM2 → DR1 → DR2 → AM → CD/CD MP3 → USB1 → USB2 → Bluetooth® tragbares Audiogerät → AUX (Jack).	
16		<ul style="list-style-type: none"> – Kurzer Druckimpuls: Aufrufen des Menüs „Telefon“. – Langer Druckimpuls: Wahlwiederholung.
17	Lautstärke der aktuell verwendeten Audioquelle erhöhen.	
18	<ul style="list-style-type: none"> – Den Ton der laufenden Audio-Quelle ausschalten; – Stummschalten des Tons und Anhalten der Wiedergabe von CD/CD MP3, USB, einem tragbaren Bluetooth®-Audiogerät. 	Langer Druckimpuls: Wahlwiederholung. Beim Empfang eines Anrufs: <ul style="list-style-type: none"> – kurzer Druckimpuls: Annehmen des eingehenden Anrufs; – langer Druckimpuls: Ablehnen des eingehenden Anrufs. Während des Gesprächs: Beenden des aktuellen Anrufs.

BEDIENUNGSANLEITUNG (7/9)

	AUDIO/MEDIEN-Funktion	TELEFON-Funktion
19	Lautstärke der aktuell verwendeten Audioquelle senken.	
17 + 19	(Nur für die Bedienelemente C und D) – Stummschalten der aktuell wiedergegebenen Radioquelle; – Stummschalten des Tons und Anhalten der Wiedergabe von CD/CD MP3, USB, einem tragbaren Bluetooth®-Audiogerät.	
20	Drehen: – Radio: Durchblättern der Senderliste; – medien: nächster/vorhergehender Titel.	Drehen: – menü „Telefon“: Durchblättern der Liste.
	– Kurzer Druckimpuls: Bestätigen einer Aktion. Langer Druckimpuls: – zurück zum vorherigen Bildschirm/zur vorherigen Ebene beim Navigieren durch Menüs; – eine Aktion annullieren.	– Kurzer Druckimpuls: Bestätigen einer Aktion. Langer Druckimpuls: – zurück zum vorherigen Bildschirm/zur vorherigen Ebene beim Navigieren durch Menüs; – eine Aktion annullieren.
21		– Kurzer Druckimpuls: Aufrufen des Menüs „Telefon“. – Langer Druckimpuls: Wahlwiederholung.
		Beim Empfang eines Anrufs: – kurzer Druckimpuls: Annehmen des eingehenden Anrufs; – langer Druckimpuls: Ablehnen des eingehenden Anrufs.
		Während des Gesprächs: Beenden des aktuellen Anrufs.

BEDIENUNGSANLEITUNG (8/9)

	AUDIO/MEDIEN-Funktion	TELEFON-Funktion
22	<ul style="list-style-type: none"> – Kurzer Druckimpuls: Bestätigen einer Aktion. Langer Druckimpuls: <ul style="list-style-type: none"> – Zurück zum vorhergehenden Bildschirm/zur vorherigen Ebene, während Sie sich in den Menüs bewegen; – eine Aktion annullieren. 	<ul style="list-style-type: none"> – Kurzer Druckimpuls: Bestätigen einer Aktion. Langer Druckimpuls: <ul style="list-style-type: none"> – Zurück zum vorhergehenden Bildschirm/zur vorherigen Ebene, während Sie sich in den Menüs bewegen; – eine Aktion annullieren.
23	Drehen: <ul style="list-style-type: none"> – Radio: Durchblättern der zuvor gespeicherten Liste der Radiosender; – Medien: nächster/vorhergehender Titel. 	Drehen: <ul style="list-style-type: none"> – Menü „Telefon“: Durchblättern der Liste.
24	Abdeckung der Telefonhalterung, die Sie durch Drehen des Telefons entgegen dem Uhrzeigersinn entfernen können.	
25	<ul style="list-style-type: none"> – Den Ton der laufenden Audio-Quelle ausschalten; – Stummschalten des Tons und Anhalten der Wiedergabe von CD/CD MP3, USB, einem tragbaren Bluetooth®-Audiogerät. 	
26	Aktivieren/Deaktivieren der automatischen Suche und sofortigen Wiedergabe von Verkehrsinformationen bestimmter Radiosender im FM- oder DR-Modus.	

BEDIENUNGSANLEITUNG (9/9)

	AUDIO/MEDIEN-Funktion	TELEFON-Funktion
27		– Kurzer Druckimpuls: Aufrufen des Menüs „Telefon“.
		Beim Empfang eines Anrufs: – kurzer Druckimpuls: Annehmen des eingehenden Anrufs; – langer Druckimpuls: Ablehnen des eingehenden Anrufs.
		Während des Gesprächs: Beenden des aktuellen Anrufs.
		– Langer Druckimpuls: Aktivieren der Spracherkennung. – Kurzer Druckimpuls: Deaktivieren der Spracherkennung.
28	Aktivieren der zufälligen Wiedergabe aller Titel auf der CD/CD MP3.	
29		Beim Empfang eines Anrufs: – kurzer Druckimpuls: Annehmen des eingehenden Anrufs; – langer Druckimpuls: Ablehnen des eingehenden Anrufs.
		Während des Gesprächs: Beenden des aktuellen Anrufs.
30		– Kurzer Druckimpuls: Aktivieren der Spracherkennung. – Kurzer Druckimpuls: Deaktivieren der Spracherkennung.

STARTEN

Ein/Aus

Um das System einzuschalten, drücken Sie kurz das Rändelrad **1** am Bedienteil des Audiosystems.

Das Audiosystem funktioniert auch bei ausgeschaltetem Motor. Es bleibt 20 Minuten lang eingeschaltet. Um das System weitere 20 Minuten lang zu betreiben, drücken Sie das Rändelrad **1** am Bedienteil des Audiosystems.

Um das Audiosystem auszuschalten, drücken Sie kurz das Rändelrad **1** am Bedienteil des Audiosystems.

Wahl der Quelle

Um durch die verschiedenen Audioquellen zu navigieren, drücken Sie wiederholt die Taste **4** am Bedienteil des Audiosystems oder **15** an der Bedieneinheit unter dem Lenkrad. Durchsuchen Sie die Audioquellen in der folgenden Reihenfolge: CD/CD MP3 → USB1 → USB2 → BT Streaming (Bluetooth®) → AUX.

Hinweis: Um das Telefonmenü aufzurufen, drücken Sie die Taste **10** am Bedienteil des Audiosystems oder **16, 21** bzw. **27** an der Bedieneinheit unter dem Lenkrad.

Wenn Sie eine neue Medienquelle (CD/CD MP3 USB, AUX) bei eingeschaltetem Radio einlegen, wechselt die Quelle automatisch, und die Wiedergabe des eingelegten Mediums beginnt.

Sie können die Radioquelle auch auswählen, indem Sie die Taste **3** am Bedienteil des Audiosystems oder die Taste **15** an der Bedieneinheit unter dem Lenkrad drücken. Durch wiederholtes Drücken der Taste **3** am Bedienteil des Audiosystems navigieren Sie in der folgenden Reihenfolge durch die Frequenzbereiche: FM1 → FM2 → DR1 → DR2 → AM → FM1 usw.

Um die Medien-/Radioquelle zu wechseln, drücken Sie an der Bedieneinheit unter dem Lenkrad auf die Taste **15**.

Lautstärke

Um die Lautstärke einzustellen, drehen Sie das Rändelrad **1** am Bedienteil des Audiosystems oder drücken Sie die Taste **17** bzw. **19** an der Bedieneinheit unter dem Lenkrad.

Im Display wird „Lautst.“ angezeigt, gefolgt vom aktuellen Einstellwert (00 bis 31).

Stummschaltung

Drücken Sie kurz die Taste **18** bzw. **25** oder drücken Sie gleichzeitig **17** und **19** an der Bedieneinheit unter dem Lenkrad. Im Display erscheint die Meldung „MUTE“.

Um die Wiedergabe der aktuellen Audioquelle fortzusetzen, drücken Sie erneut kurz auf die Taste **18, 25, 17** bzw. **19** an der Bedieneinheit unter dem Lenkrad.

Sie können die Stummschaltung auch deaktivieren, indem Sie das Rändelrad **1** am Bedienteil des Audiosystems drehen.

VERWENDUNG DER SPRACHERKENNUNG (1/2)

Spracherkennungssystem

Ihr Audiosystem ermöglicht Ihnen die Nutzung der Spracherkennungsfunktion Ihres kompatiblen Smartphones. Dieses System ermöglicht es, die Funktionen Ihres Smartphones mit der Stimme zu steuern und dabei Ihre Hände am Lenkrad zu behalten.

Hinweis:

- mit dem Spracherkennungssystem Ihres Smartphones können Sie nur die Funktionen Ihres Smartphones nutzen. Die anderen Funktionen des Audiosystems (z. B. Radio, Driving eco usw.) können Sie auf diese Weise nicht steuern;
- bei Nutzung der Spracherkennung verwendet das Audio-System die auf Ihrem Smartphone festgelegte Sprache.
- Wenn Sie versuchen, das Spracherkennungssystem Ihres Fahrzeugs mit einem gekoppelten Smartphone zu nutzen, das nicht mit einer Spracherkennung ausgestattet ist, wird eine entsprechende Meldung im Display des Audio-Systems eingeblendet, um Sie hierüber zu informieren.

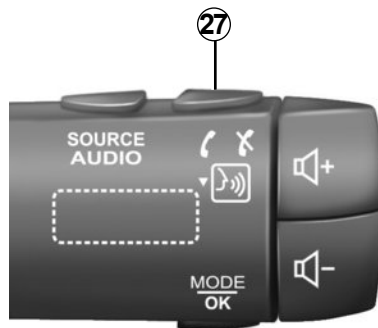

Nutzen der Spracherkennung mit Ihrem Telefon

Aktivieren

Um das Spracherkennungssystem zu aktivieren, müssen Sie:

- mit Ihrem Smartphone 3G, 4G oder Wifi empfangen;
- aktivieren Sie Bluetooth® an Ihrem Smartphone, und machen Sie es für andere Geräte sichtbar (siehe dazu die Bedienungsanleitung Ihres Telefons);

- erstellen Sie eine Zuweisung und Verbindung zwischen Ihrem Smartphone und dem Audiosystem (siehe hierzu den Abschnitt „Zuweisung und Aufhebung der Zuweisung eines Telefons“);
- Drücken Sie die Taste **27** an der Bedieneinheit unter dem Lenkrad, und halten Sie sie gedrückt, oder tippen Sie auf die Taste **30** am Lenkrad.

Ein akustisches Signal zeigt an, dass die Spracherkennung aktiviert ist.

VERWENDUNG DER SPRACHERKENNUNG (2/2)

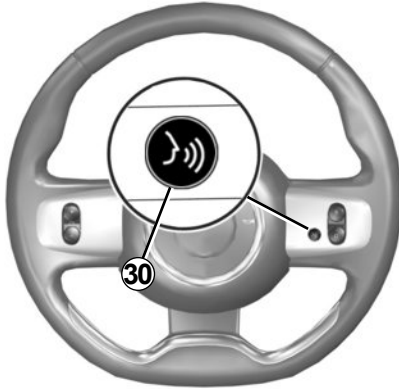

Deaktivieren

Um die Spracherkennungssitzung zu beenden, tippen Sie auf die Taste **27** an der Bedieneinheit unter dem Lenkrad oder auf die Taste **30** am Lenkrad.

Ein akustisches Signal zeigt an, dass die Spracherkennung deaktiviert ist.

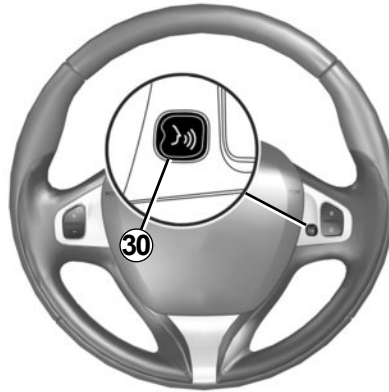

RADIO HÖREN (1/3)

Auswahl eines Wellenbereichs

Wählen Sie den gewünschten Frequenzbereich (FM1, FM2, DR1, DR2, AM, FM1 usw.) aus, indem Sie am Bedienteil des Audiosystems wiederholt die Taste **3** drücken.

Radiosender FM oder AM wählen

Es gibt mehrere Möglichkeiten, einen Radiosender zu suchen und einzustellen.

Automatische Sendersuche

In diesem Modus werden die verfügbaren Sender automatisch gesucht. Halten Sie die Taste **7** am Bedienteil des Audiosystems gedrückt.

Wenn Sie die Taste **7** am Bedienteil des Audiosystems loslassen, wird die Frequenz des nächsten Radiosenders angezeigt. Die Radiofrequenzen werden so lange nach oben bzw. unten durchlaufen, wie Sie die Taste **7** am Bedienteil des Audiosystems drücken.

Manuelle Sendersuche

In diesem Modus können Sie manuell nach Radiosendern suchen, indem Sie die Frequenzen durchlaufen; drücken Sie hierzu die Taste **7** auf dem Bedienteil des Audiosystems.

Drücken Sie die Taste **7** auf dem Bedienteil des Audiosystems; die Frequenz wird erhöht oder verringert.

Senderspeicher

In diesem Modus können zuvor gespeicherte Sender abgerufen werden.

Wählen Sie unter Verwendung der vorstehend beschriebenen Methoden einen Frequenzbereich und dann einen Radiosender aus.

Um einen Radiosender zu speichern, drücken Sie eine der Tasten auf dem Tastenfeld des Audiosystems **11** gedrückt, bis ein akustisches Signal ertönt.

Sie können je Frequenzband bis zu sechs Sender speichern.

Um einen gespeicherten Radiosender abzurufen, drücken Sie kurz eine der Tasten des Tastenfelds **11**.

Suche anhand der Sendernamen (FM / DR)

Um einen Radiosender auszuwählen, drehen Sie das Rändelrad **5** am Bedienteil des Audiosystems oder **20** bzw. **23** an der Bedieneinheit unter dem Lenkrad.

In dieser Liste können bis zu 100 Sender mit dem stärksten Empfangssignal in der Region, in der Sie sich aufhalten, gespeichert werden.

Um die neuesten Sender zu finden, können Sie die Senderliste aktualisieren (FM oder DR).

Siehe „Aktualisierung der Senderliste (FM oder DR)“ in diesem Abschnitt.

RADIO HÖREN (2/3)

Radio-Einstellungen

Rufen Sie das Einstellungen-Menü auf, indem Sie die Taste **9** am Bedienteil des Audiosystems drücken, und wählen Sie anschließend „Radio“ aus, indem Sie das Rändelrad **5** am Bedienteil drehen und drücken. Folgende Funktionen sind verfügbar:

- „TA“;
- „DR Interrupt“;
- „FM-Liste akt.“;
- „DR-Liste akt.“.

„TA“

Ist diese Funktion aktiviert, ermöglicht das Audio-System die automatische Suche und Durchgabe von Verkehrsinformationen, sobald diese von bestimmten Sendern im Modus FM oder DR ausgestrahlt werden.

Hinweis: Diese Funktion ist für den Frequenzbereich AM nicht verfügbar.

Wählen Sie den Info-Sender und wählen Sie dann, ob Sie eine andere Wiedergabequelle wünschen.

Die Verkehrsinformationen werden automatisch durchgegeben und haben immer Vorrang vor der gewählten Wiedergabequelle.

Zur Aktivierung oder Deaktivierung dieser Funktion siehe Abschnitt „Radio-Einstellungen“ im Kapitel „Systemeinstellungen“.

„DR Interrupt“ (Nachrichten)

Wenn diese Funktion aktiviert ist, werden von bestimmten „FM“- oder „DR“-Radiosendern gesendete Meldungen automatisch durchgegeben.

Wenn Sie dann eine andere Wiedergabequelle wählen, wird die Wiedergabe der anderen Quelle durch die Ausstrahlung der Nachrichten unterbrochen.

Zur Aktivierung/Deaktivierung dieser Funktion siehe die Informationen zu „DR Interrupt“ im Abschnitt „Systemeinstellungen“.

„FM-Liste akt.“

Mit dieser Funktion können Sie alle FM-Sender der Region, in der Sie sich befinden, aktualisieren.

- Rufen Sie das Einstellungen-Menü auf, indem Sie die Taste **9** am Bedienteil des Audiosystems drücken, und wählen Sie anschließend „Radio“ aus, indem Sie das Rändelrad **5** am Bedienteil drehen und drücken.
- Wählen Sie „FM-Liste akt.“ aus, indem Sie das Rändelrad **5** am Bedienteil des Audiosystems drehen und drücken.

Die automatische Aktualisierung der FM-Sender der Region beginnt. Die Meldung „Aktualisierung FM-Liste“ erscheint im Display.

Nachdem die automatische Sendersuche abgeschlossen ist, erscheint im Display die Meldung „FM-Liste aktualisiert“.

Hinweis: Wird eine andere Audioquelle ausgewählt, läuft die Aktualisierung der Liste der FM-Radiosender im Hintergrund weiter.

Um von einer gespeicherten Frequenz zu einer anderen zu wechseln, drücken Sie eine der Tasten des Tastenfelds am Bedienteil des Audiosystems **7**.

Hinweis: Sie können zudem die FM-Senderliste aktualisieren, indem Sie die Taste **3** am Bedienteil des Audiosystems lange drücken.

RADIO HÖREN (3/3)

„DR-Liste akt.“

Mit dieser Funktion können Sie alle DR-Sender der Region, in der Sie sich befinden, aktualisieren.

- Rufen Sie das Einstellungen-Menü auf, indem Sie die Taste **9** am Bedienteil des Audiosystems drücken, und wählen Sie anschließend „Radio“ aus, indem Sie das Rändelrad **5** am Bedienteil drehen und drücken.
- Wählen Sie „DR-Liste akt.“ aus, indem Sie das Rändelrad **5** am Bedienteil des Audiosystems drehen und drücken.
- die automatische Aktualisierung der Liste der digitalen terrestrischen Radiosender in der Region, in der Sie sich befinden, beginnt. Die Meldung „Aktualisierung DR-Liste“ erscheint im Display.

Nachdem die automatische Sendersuche abgeschlossen ist, erscheint im Display die Meldung „DR-Liste aktualisiert“.

Hinweis: Sie können zudem die DR-Senderliste aktualisieren, indem Sie die Taste **3** am Bedienteil des Audiosystems lange drücken.

Senderauswahl

Wählen Sie den gewünschten Frequenzbereich (FM1, FM2, DR1, DR2 oder AM) aus, indem Sie wiederholt die Taste **3** am Bedienteil des Audiosystems drücken.

- Drehen Sie das Rändelrad **5** am Bedienteil des Audiosystems oder **20** bzw. **23** an der Bedieneinheit unter dem Lenkrad, um die Radiosender in der FM/DR-Liste oder die AM-Radiofrequenzen zu durchsuchen.
- Drücken Sie die Taste **7** am Bedienteil des Audiosystems, um die FM/AM-Frequenzen oder die DR-Radiosender zu durchsuchen.

Radiotext anzeigen

Um das Textmenü aufzurufen, drücken Sie kurz die Taste **14** am Bedienteil des Audiosystems oder drücken Sie lange die Taste **9** am Bedienteil. Folgende Funktionen sind verfügbar:

- „Radiotext“;
- „EPG“.

Anmerkung: Wenn keine Informationen verfügbar sind, erscheint die Meldung „Keine Informationen“ im Display.

Textinformation „Radiotext“ (FM)

Bestimmte FM-Radiosender senden Textinformationen zum aktuell gehörten Programm (z.B. den Titel eines Stücks, Name des Interpreten).

Anmerkung: Diese Informationen stehen nur bei bestimmten Sendern zur Verfügung.

„EPG“ (DR)-Programminformationen

Wenn diese Funktion aktiviert ist, ermöglicht Ihr Audio-System die Anzeige des Programms der kommenden Sendungen dieses Senders an diesem Tag.

Hinweis: Diese Informationen sind nur für die nächsten drei Sendezeiten des gewählten Radiosenders verfügbar.

ABHÖREN EINER CD, CD MP3 (1/3)

Eigenschaften der lesbaren Formate

Es können nur Dateien mit CDA/MP3-Endung gelesen werden.

Falls eine CD sowohl normale Audio-CD-Dateien als auch komprimierte Audio-Dateien, dann werden die komprimierten Dateien nicht berücksichtigt.

Hinweis: Einige Dateien sind geschützt (Urheberrechte) und können nicht gelesen werden.

Hinweis: Damit die Ordner- und Dateinamen besser lesbar sind, sollten diese aus maximal 64 Zeichen bestehen und möglichst keine Sonderzeichen enthalten.

Behandlung von CD/MP3-CDs

Setzen Sie eine CD/CD MP3 niemals Hitze oder direktem Sonnenlicht aus, um ihre Wiedergabequalität nicht zu beeinträchtigen.

Verwenden Sie zur Reinigung von CD/CD MP3s ein weiches Tuch und wischen Sie von der Mitte nach außen.CD

Beachten Sie im Allgemeinen die Empfehlungen des CD-Herstellers für die Pflege und Lagerung.

Hinweis: Zerkratzte oder schmutzige CDs können unter Umständen nicht gelesen werden.

Schieben Sie eine CD/CD MP3 ein.

Beachten Sie die Hinweise im Abschnitt „Vorsichtsmaßnahmen bei der Benutzung“.

Überprüfen Sie, dass sich keine CD im CD-Schacht befindet, und legen Sie die CD mit der bedruckten Seite nach oben ein.

Eine CD/MP3-CD hören

Beim Einlegen einer CD/MP3-CD (bedruckte Seite nach oben) schaltet das Audiosystem automatisch in den CD/MP3-CD-Modus und beginnt mit der Wiedergabe des ersten Titels.

Bei ausgeschaltetem Audiosystem und eingeschalteter Zündung wird das Audiosystem beim Einlegen CD/CD MP3 eingeschaltet und die Wiedergabe der CD/CD MP3 beginnt. Wenn die Zündung nicht eingeschaltet ist, schaltet sich das Audiosystem nicht ein.

Wenn Sie Radio hören und sich eine CD/CD MP3 im Player befindet, können Sie die Wiedergabe der CD/CD MP3 starten, indem Sie die Taste **4** am Bedienteil des Audiosystems oder **15** an der Bedieneinheit unter dem Lenkrad drücken. Die Wiedergabe beginnt, sobald das Audiosystem auf den CD/CD MP3-Modus umgeschaltet hat.

Einen Titel suchen

Um zwischen Titeln zu wechseln, drücken Sie kurz die Taste **7** am Bedienteil des Audiosystems oder drehen Sie das Rändelrad **20** bzw. **23** an der Bedieneinheit unter dem Lenkrad.

Suchlauf

Um einen schnellen Vor- oder Rücklauf auszuführen, drücken Sie die Taste **7** am Bedienteil des Audiosystems lange.

Die Wiedergabe läuft beim Loslassen der Taste wieder an.

ABHÖREN EINER CD, CD MP3 (2/3)



Zufallsmodus „Mix“

Wenn eine CD/CD MP3 eingelegt ist, drücken Sie die Taste „1“ oder „2“ auf der Tastatur des Audiosystems oder drücken Sie die Taste **28** am Bedienteil des Audiosystems, um die Zufallswiedergabe aller Titel auf der CD/CD MP3 zu aktivieren.

Im Display erscheint das Symbol „MIX“. Die Titel werden nach dem Zufallsprinzip abgespielt. Der Wechsel der Titel geschieht nach dem Zufallsprinzip.

Um diese Funktion zu deaktivieren, drücken Sie erneut Taste „1“ oder „2“ auf der Tastatur des Audiosystems oder drücken Sie die Taste **28** am Bedienteil des Audiosystems. Die Kontrolllampe „MIX“ erlischt.

Beim Ausschalten des Audiosystems und beim Auswurf der CD/CD MP3 wird der Zufallsmodus automatisch deaktiviert.

Hinweis: Bei einer CD MP3 erfolgt die Zufallswiedergabe im aktuell geöffneten Ordner. Wechseln Sie den Ordner, um die Zufallswiedergabe in diesem Ordner zu starten.

Wiederholen „RPT“

Mit dieser Funktion können Sie einen Titel wiederholen.

Wenn eine CD/CD MP3 eingelegt ist, drücken Sie die Taste „1“ oder „2“ auf der Tastatur des Audiosystems, um die Wiederholungsfunktion zu aktivieren. Im Display erscheint das Symbol „RPT“.

Um diese Funktion zu deaktivieren, drücken Sie erneut Taste „1“ oder „2“ auf der Tastatur. Die Kontrolllampe „RPT“ erlischt.

Hinweis: Wenn die Zufallswiedergabe aktiviert ist, wird diese durch Aktivieren der Wiederholungsfunktion deaktiviert. Die Kontrolllampe „MIX“ erlischt und die Kontrolllampe „RPT“ wird eingeschaltet.

ABHÖREN EINER CD, CD MP3 (3/3)

Pause

Um den Ton vorübergehend stummzuschalten, drücken Sie gleichzeitig die Tasten **17** und **19** oder drücken Sie kurz die Taste **18** bzw. **25** an der Bedieneinheit unter dem Lenkrad.

Diese Funktion wird deaktiviert, wenn Sie die Lautstärke ändern, die Audioquelle wechseln oder automatische Meldungen oder Nachrichten empfangen werden.

Textinformationen anzeigen (CD-Text oder ID3 tag)

Drücken Sie kurz die Taste **14** oder drücken Sie die Taste **9** am Bedienteil des Audiosystems lange, um durch die ID3-Tag-Informationen (Interpret, Album, Laufzeit, Titel) zu blättern.

Um alle ID3-Tag-Informationen auf einer einzigen Seite anzuzeigen, drücken Sie die Taste **14** am Bedienteil des Audiosystems lange.

Eine CD/CD MP3 auswerfen

Um eine CD/CD MP3 aus dem Player auszuwerfen, drücken Sie die Taste **12** am Bedienteil des Audiosystems.

Hinweis: Wird eine ausgeworfene CD nicht innerhalb von 20 Sekunden herausgenommen, wird sie automatisch wieder in den CD-Player eingezogen.

EXTERNE AUDIO-QUELLEN (1/3)

Ihr Audiosystem verfügt über Eingänge für den Anschluss einer oder mehrerer Audioquellen (USB-Stick, MP3-Player, tragbarer Bluetooth®-Player usw.).

Sie können Ihren tragbaren Player auf verschiedene Arten anschließen:

- USB -Port(s);
- Jack Buchse;
- Bluetooth®-Verbindung

Hinweis: Unterstützte Formate für die externe Audioquelle sind u. a. MP3, WMA und AAC.

USB-Port(s)

Anschließen

Verbinden Sie den USB-Stick mit dem USB-Anschluss.

Nachdem das Gerät angeschlossen ist, wird der gelesene Titel automatisch angezeigt.

Verwendung des USB-Sticks

Die Wiedergabe der Audio-Dateien beginnt automatisch.

Um auf die Ordnerstruktur der Audioquelle zuzugreifen, drehen oder drücken Sie das Rändelrad **5** am Bedienteil des Audiosystems oder **20** bzw. **25** an der Bedieneinheit unter dem Lenkrad.

Hinweis:

- Die Zufallswiedergabe der Titel auf einem USB-Stick funktioniert auf die gleiche Weise wie bei einer CD/MP3. Siehe hierzu die Informationen zu „Zufällige Wiedergabe Mix“ im Abschnitt zu „Wiedergabe einer CD/CD MP3“.
- Die Wiederholungsfunktion funktioniert bei einem USB-Stick auf die gleiche Weise wie bei einer CD/MP3. Siehe hierzu die Informationen zu „Wiederholungsfunktion“ im Abschnitt zu „Wiedergabe einer CD/CD MP3“.

Aufladen über den USB-Port

Sobald der USB-Stecker des tragbaren Audiogeräts in den USB-Anschluss des Multi-Mediasystems eingesteckt ist, können Sie die Batterie während der Nutzung laden.

Hinweis: Manche Geräte laden die Batterie nicht (nach), wenn sie an den USB-Anschluss des Audiosystems angeschlossen sind.

EXTERNE AUDIO-QUELLEN (2/3)

Jack-Anschluss

Anschließen

Verbinden Sie die Jack-Buchse des AUX-Eingangs **13** am Bedienteil des Audiosystems mit einem geeigneten Kabel (nicht im Lieferumfang enthalten) mit dem Kopfhörerstecker des tragbaren Audiogeräts (in der Regel eine 3,5-mm-Jack -Klinkenbuchse).

Hinweis: Sie können über Ihr Audiosystem nicht direkt einen Titel auswählen. Um einen Titel auszuwählen, müssen Sie die entsprechende Einstellung bei stehendem Fahrzeug direkt an Ihrem tragbaren Audiogerät vornehmen.

Verwendung

Im Display des Audiosystems erscheint nur die Angabe „AUX“. Es werden keine Angaben zum Namen des Interpreten oder zum Titel angezeigt.

Hinweis: Informationen zum Einstellen der Empfindlichkeit der Jack,-Buchse finden Sie im Kapitel „Systemeinstellungen“.

Bluetooth®-Audio-Wiedergabe

Zur Verwendung eines digitalen Bluetooth®-Geräts müssen Sie bei der erstmaligen Verwendung eine Zuweisung mit dem Fahrzeug herstellen (siehe hierzu die Informationen zu „Bluetooth®-Funktion“ im Abschnitt „Allgemeine Beschreibung“).

Die Zuweisung versetzt das Audiosystem in die Lage, ein digitales Bluetooth®-Gerät zu erkennen und zu speichern.

Hinweis: Wenn Ihr digitales Bluetooth®-Gerät sowohl über die Funktion eines Telefons als auch über die eines tragbaren Audiogeräts verfügt, zieht die Zuweisung einer dieser Funktionen automatisch auch die Zuweisung der anderen nach sich.



Betätigen Sie das tragbare Audiogerät, wenn die Verkehrssituation dies zulässt.

Verstauen Sie Ihr tragbares Audiogerät während der Fahrt sicher (es kann sonst im Fall einer harten Bremsung oder eines Unfalls herumgeschleudert werden).

Anschließen

Bei einem bereits zugewiesenen Gerät gehen Sie wie folgt vor:

- Aktivieren Sie Bluetooth® im tragbaren Audiogerät und machen Sie dieses für andere Geräte sichtbar (siehe Bedienungsanleitung des Audiogeräts).
- Wählen Sie die Bluetooth®-Audioquelle aus, indem Sie die Taste **4** am Bedienteil des Audiosystems oder die Taste **15** an der Bedieneinheit unter dem Lenkrad drücken.

EXTERNE AUDIO-QUELLEN (3/3)

Verwendung

Ihr tragbares Audiogerät muss mit dem Audiosystem verbunden werden, um den Zugang zu allen Funktionen zu ermöglichen.

Hinweis: Ohne vorherige Zuweisung kann ein digitales Gerät nicht mit dem Audiosystem verbunden werden.

Sobald die Verbindung mit dem tragbaren Bluetooth® Audiogerät hergestellt ist, können Sie seine Funktionen über Ihr Audiosystem steuern.

Um die Wiedergabe des Audiotitels vorübergehend anzuhalten, drücken Sie die Taste **25** bzw. **18** oder drücken Sie gleichzeitig die Tasten **17** und **19** an der Bedieneinheit unter dem Lenkrad (erneut drücken, um die Wiedergabe fortzusetzen).

Um zum nächsten bzw. vorherigen Titel zu wechseln, drücken Sie die Taste **7** am Bedienteil des Audiosystems oder drehen Sie das Rändelrad **20** bzw. **23** an der Bedieneinheit unter dem Lenkrad.

Hinweis:

- die Anzahl der möglichen Funktionen hängt von der Art des tragbaren Audiogeräts und seiner Kompatibilität mit dem Audiosystem ab.
- in bestimmten Sonderfällen müssen Sie die Anweisungen in der Gebrauchsanleitung Ihres tragbaren Audiogeräts beachten, um den Verbindungsprozess abzuschließen.



Betätigen Sie das tragbare Audiogerät, wenn die Verkehrssituation dies zulässt.

Verstauen Sie Ihr tragbares Audiogerät während der Fahrt sicher (es kann sonst im Fall einer harten Bremsung oder eines Unfalls herumgeschleudert werden).

ZUWEISUNG UND AUFHEBUNG DER ZUWEISUNG EINES TELEFONS (1/3)

Bluetooth®-Verbindung

Um die Bluetooth®-Funktion des Systems zu aktivieren, drücken Sie die Taste **9** am Bedienteil des Audiosystems, wählen Sie „Bluetooth“ aus, indem Sie das Rändelrad **5** am Bedienteil des Audiosystems drehen und drücken, und wählen Sie anschließend „EIN“ oder „Aus“ aus.

Ein Telefon zuweisen

Zur Nutzung der Freisprecheinrichtung müssen Sie das Bluetooth®-Telefon und dem Audiosystem des Fahrzeugs zuweisen. Vergewissern Sie sich, dass das Audiosystem und Ihr Telefon eingeschaltet sind, dass Bluetooth® auf dem Telefon aktiviert ist und dass es auf „Sichtbar“ eingestellt ist (siehe Bedienungsanleitung Ihres Telefons).

Die Zuweisung ermöglicht es dem Audiosystem, ein Telefon zu erkennen und zu speichern.

Sie können bis zu fünf Telefone zuweisen, es kann jedoch immer nur ein Gerät auf einmal mit dem Audiosystem verbunden sein.

Die Zuweisung kann über das Audiosystem und/oder über das Telefon durchgeführt werden.



Zuweisung eines Bluetooth®-Telefons zum Audiosystem über das Audiosystem

Mit dieser Methode können Sie vom Audiosystem aus eine Bluetooth®-Suche ausführen.

Um ein Telefon mithilfe dieser Methode zuzuweisen, gehen Sie wie folgt vor:

- Rufen Sie das Telefon-Menü auf, indem Sie die Taste **10** am Bedienteil des Audiosystems oder **16, 21** bzw. **27** an der Bedieneinheit unter dem Lenkrad drücken.

- Wählen Sie „Gerätesuche“ aus, indem Sie das Rändelrad **5** am Bedienteil des Audiosystems oder **20** bzw. **23** an der Bedieneinheit unter dem Lenkrad drehen und drücken.

Die Suche nach Bluetooth®-Geräte im Empfangsbereich beginnt (diese Suche kann bis zu 60 Sekunden dauern). Die Meldung „Suche...“ wird im Display des Audiosystems angezeigt.

- Wählen Sie das zuzuweisende Telefon aus, indem Sie das Rändelrad **5** am Bedienteil des Audiosystems drehen und drücken;
- Wenn im Display des Audiosystems die Meldung „Verbunden“ erscheint, wird das Bluetooth®-Gerät automatisch gespeichert und mit dem Fahrzeug verbunden.

Sollte die Zuweisung nach sechzig Sekunden fehlschlagen, wiederholen Sie die einzelnen Schritte. Weitere Informationen können Sie der Bedienungsanleitung des Telefons entnehmen.

ZUWEISUNG UND AUFHEBUNG DER ZUWEISUNG EINES TELEFONS (2/3)

Zuweisung eines Bluetooth®-Telefons zum Audiosystem über das Telefon

Mit dieser Methode können Sie von Ihrem Telefon aus eine Bluetooth®-Suche ausführen.

Um Ihr Telefon mithilfe dieser Methode zuzuweisen, gehen Sie wie folgt vor:

- Rufen Sie das Telefon-Menü auf, indem Sie die Taste **10** am Bedienteil des Audiosystems oder **16**, **21** bzw. **27** an der Bedieneinheit unter dem Lenkrad drücken;
- Wählen Sie „Gerät kopp.“ aus, indem Sie das Rändelrad **5** am Bedienteil des Audiosystems oder **20** an der Bedieneinheit unter dem Lenkrad drehen und drücken;
- Im Display des Systems erscheint die Meldung „PIN neu eingeben“ und ein 60-Sekunden-Countdown wird gestartet.

Das Audiosystem ist nun für ungefähr eine Minute für andere Bluetooth®-Geräte sichtbar.

- Suchen Sie mit dem Telefon nach dem unter der Bezeichnung „MY CAR“ oder „R&Go Multimedia“ aufgeführten Audiosystem und wählen Sie es aus (siehe Bedienungsanleitung für das Telefon).

Auf dem Telefon erscheint die Meldung „MY CAR verbunden“ oder „R&Go Multimedia“; dies zeigt an, dass das Audiosystem zugewiesen wurde und mit dem Telefon verbunden ist.

Die Meldung „R&Go Multimédia“ wird nur auf dem Bildschirm angezeigt, wenn die Anwendung eine Verbindung mit dem Audiosystem herstellt und wenn die R&Go Anwendung auf Ihrem Smartphone installiert ist.

Wenn die Zuweisung fehlschlägt, wird auf dem Display des Audiosystems wieder das Hauptmenü angezeigt.

Wenn die maximale Anzahl dem Audiosystem zugewiesener Telefone erreicht wurde, müssen Sie die Zuweisung eines vorhandenen Telefons aufheben, bevor Sie ein weiteres Telefon zuweisen können (weitere Informationen finden Sie unter „Aufhebung der Zuweisung eines Telefons“ in diesem Kapitel).



Führen Sie diese Schritte aus Sicherheitsgründen nur bei stehendem Fahrzeug durch.



Die Freisprecheinrichtung soll Ihnen lediglich das Telefonieren erleichtern und die Risikofaktoren dabei so weit wie möglich reduzieren. Das Telefonieren während der Fahrt ist jedoch weiterhin nicht risikofrei. Die gesetzlichen Bestimmungen des jeweiligen Landes sind unbedingt einzuhalten.

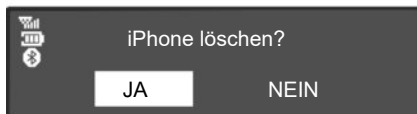

Die Zuweisung eines Telefons aufheben

Durch das Aufheben der Zuweisung wird das Telefon aus dem Speicher des Audiosystems gelöscht.

Führen Sie die folgenden Schritte aus, um die Zuweisung eines Telefons aufzuheben und das Telefon aus dem Speicher des Audiosystems zu löschen:

- Rufen Sie das Telefon-Menü auf, indem Sie die Taste **10** am Bedienteil des Audiosystems oder **16, 21** bzw. **27** an der Bedieneinheit unter dem Lenkrad drücken.

- Wählen Sie das Menü „Gerät löscht.“ aus, indem Sie das Rändelrad **5** am Bedienteil des Audiosystems oder **20** an der Bedieneinheit unter dem Lenkrad drehen und drücken.
- Wählen Sie das Telefon, dessen Zuweisung aufgehoben werden soll, in der Liste aus, indem Sie das Rändelrad **5** am Bedienteil des Audiosystems oder **20** an der Bedieneinheit unter dem Lenkrad drücken und drehen.

Im Display des Audiosystems wird eine Meldung angezeigt, in der Sie zur Bestätigung und Eingabe Ihrer Auswahl aufgefordert werden.

- Drehen und drücken Sie das Rändelrad **5** am Bedienteil des Audiosystems oder **20** an der Bedieneinheit unter dem Lenkrad, um „JA“ auszuwählen.

Hinweis: Durch das Aufheben der Zuweisung eines Telefons werden alle Kontakte aus der Kontaktliste und die Anrufliste aus dem Audiosystem gelöscht, das mit dem Telefon synchronisiert ist.

ANSCHLIEßEN UND TRENNEN EINES TELEFONS (1/3)

Zugewiesenes Telefon koppeln

Ihr Telefon muss mit der Freisprechanlage verbunden werden, um den Zugang zu allen Funktionen zu ermöglichen.

Ohne vorherige Kopplung kann kein Telefon mit der Freisprecheinrichtung verbunden werden.

Siehe Kapitel „Koppeln/Entkoppeln eines Telefons“, Abschnitt „Telefon koppeln“.

Hinweis: Die Bluetooth®-Verbindung Ihres Telefons muss aktiv und auf „sichtbar“ eingestellt sein.

Automatische Verbindung

Sobald die Zündung des Fahrzeugs eingeschaltet ist, sucht das Audiosystem nach zugewiesenen Telefonen in der Umgebung.

Hinweis: Das zuletzt gekoppelte Telefon genießt die höchste Priorität.

Die Suche wird fortgesetzt, bis ein verbundenes Telefon gefunden wird (diese Suche kann bis zu 5 Minuten dauern).

Hinweis: Genauere Angaben zu kompatiblen Telefonen erhalten Sie bei einer Vertragswerkstatt oder möglicherweise auf der Internetseite des Herstellers.

Hinweis:

- Bei eingeschalteter Zündung kann Ihr Telefon automatisch verbunden werden. Eventuell muss die Funktion der automatischen Bluetooth®-Verbindung Ihres Telefons mit der Freisprechanlage aktiviert werden. Siehe hierzu die Bedienungsanleitung Ihres Telefons.
- wenn die Freisprechanlage bei der Suche zwei zugewiesene Telefone erfasst, hat das zuletzt verbundene Telefon Priorität, auch wenn dieses sich außerhalb des Fahrzeugs in der Reichweite der Freisprechanlage befindet.

Hinweis: Wenn die Verbindung zur Freisprechanlage während eines laufenden Gesprächs hergestellt wird, wird das Telefon automatisch gekoppelt und das Gespräch über die Lautsprecher des Fahrzeugs fortgesetzt.

ANSCHLIEßEN UND TRENNEN EINES TELEFONS (2/3)



Manuelle Verbindung (Telefonwechsel)

Um das Telefoneinstellungen-Menü aufzurufen, drücken Sie die Taste **10** am Bedienteil des Audiosystems oder **16, 21** bzw. **27** an der Bedieneinheit unter dem Lenkrad und wählen Sie anschließend das Menü „Geräteliste“ aus. Die Liste der bereits zugewiesenen Telefone wird angezeigt. Wählen Sie das zu verbindende Telefon in der Liste aus, indem Sie das Rändelrad **5** am Bedienteil des Audiosystems oder **20** an der Bedieneinheit unter dem Lenkrad drücken und drehen.

Die Verbindungsherstellung wird durch eine Meldung bestätigt.

Hinweis: Falls bereits ein Telefon verbunden ist, wenn Änderungen an der Liste der bereits zugewiesenen Telefone vorgenommen werden, wird diese Verbindung automatisch getrennt.

Scheitern der Verbindung

Wenn die Verbindung scheitert, prüfen Sie bitte Folgendes:

- Ihr Telefon ist eingeschaltet.
- Der Akku Ihres Telefons ist geladen.
- Ihr Telefon wurde dem Audiosystem bereits zugewiesen.
- Bluetooth® ist nun auf dem Telefon und im Audiosystem aktiviert.
- das Telefon so konfiguriert ist, dass es die Verbindungsanforderungen des Audiosystems annimmt.

Hinweis: Eine längere Benutzung der Freisprecheinrichtung führt zur schnelleren Entladung des Telefonakkus.

ANSCHLIEßEN UND TRENNEN EINES TELEFONS (3/3)



Telefon abmelden

Um Ihr Telefon zu trennen, können Sie:

- deaktivieren Sie die Bluetooth®-Funktion Ihres Audiosystems;
- deaktivieren Sie die Bluetooth®-Funktion Ihres Telefons;
- löschen Sie über das Audiosystem die Zuweisung des Telefons. Siehe hierzu die Informationen unter „Aufhebung der Zuweisung eines Telefons“ im Abschnitt „Zuweisung und Aufhebung der Zuweisung eines Telefons“.

Beim Ausschalten des Telefons wird auch die Verbindung zur Freisprechanlage getrennt.

Im Display des Audiosystems erscheint dann eine Meldung, die die Trennung der Verbindung mit dem Telefon bestätigt.

Hinweis: Wenn Sie während der Verbindungstrennung Ihres Telefons ein Gespräch führen, wird dieses automatisch an Ihr Telefon übergeben.

Um die Bluetooth®-Funktion Ihres Audiosystems zu deaktivieren, gehen Sie bitte wie unter „Bluetooth®-Funktion“ im Abschnitt „Allgemeine Beschreibung“ beschrieben vor.

Anweisungen zum Deaktivieren der Bluetooth®-Funktion Ihres Smartphones finden Sie in der Bedienungsanleitung zu Ihrem Smartphone.

Zum Aufheben und Löschen der Zuweisung des Bluetooth®-Telefons siehe die Informationen unter „Aufheben der Zuweisung eines Telefons“ im Abschnitt „Zuweisen und Aufhebung der Zuweisung eines Telefons“.

ANRUFEN, EINEN ANRUF ENTGEGENNEHMEN (1/3)

Einen Kontakt aus dem Telefonverzeichnis anrufen

Bei der Zuweisung des Telefons wird dessen Kontaktliste automatisch in das Audiosystem übertragen.

Um das Menü „Telefon“ aufzurufen, drücken Sie die Taste **10** am Bedienteil des Audiosystems oder **16, 21** bzw. **27** an der Bedieneinheit unter dem Lenkrad. Wählen Sie dann das Menü „Telefonb.“ aus, indem Sie das Rändelrad **5** am Bedienteil des Audiosystems oder **20** an der Bedieneinheit unter dem Lenkrad drehen und drücken. Die Kontaktliste wird auf dem Display des Audiosystems angezeigt. Wählen Sie den anzurufenden Kontakt aus der Kontaktliste aus und bestätigen Sie die Auswahl, indem Sie das Rändelrad **5** am Bedienteil des Audiosystems oder **20** an der Bedieneinheit unter dem Lenkrad drücken, um den Anruf zu tätigen.

Hinweis: Um zum vorherigen Bildschirm zurückzukehren, drücken Sie auf die Taste **6** am Bedienteil des Audiosystems.



Einen Kontakt aus der Anrufliste anrufen

Um die Anrufliste aufzurufen, drücken Sie die Taste **10** am Bedienteil des Audiosystems oder **16, 21** bzw. **27** an der Bedieneinheit unter dem Lenkrad und wählen Sie das Menü „Anrufliste“ aus. Wählen Sie die Rubrik „Gewählt“, „Angenommen“ oder „Verpasst“ aus. Die Anrufliste wird im Display des Audiosystems angezeigt. Wählen Sie den anzurufenden Kontakt bzw. die anzurufende Nummer aus und bestätigen Sie die Auswahl, indem Sie das Rändelrad **5** am Bedienteil des Audiosystems oder **20** an der Bedieneinheit unter dem Lenkrad drücken, um den Anruf zu tätigen.

Anrufen mit Eingabe der Nummer

Um das Telefon-Menü aufzurufen, drücken Sie die Taste **10** am Bedienteil des Audiosystems oder **16, 21** bzw. **27** an der Bedieneinheit unter dem Lenkrad und wählen Sie das Menü „Num. wählen“ aus. Geben Sie die gewünschte Nummer über das numerische Tastenfeld ein, indem Sie das Rändelrad **5** am Bedienteil des Audiosystems oder **20** an der Bedieneinheit unter dem Lenkrad drehen und drücken.

Wählen Sie nach Eingabe der Nummer , um den Anruf zu tätigen.

Sie können die letzte gewählte Nummer noch einmal wählen, indem Sie die Taste **10** am Bedienteil des Audiosystems oder **16, 18** bzw. **21** an der Bedieneinheit unter dem Lenkrad lange drücken.



Es ist ratsam anzuhalten, um eine Nummer zu suchen oder zu wählen.

ANRUFEN, EINEN ANRUF ENTGEGENNEHMEN (2/3)



Annehmen eines Anrufs

Beim Empfang eines Anrufs wird die Nummer des Anrufers im Display des Audiosystems angezeigt. (Diese Funktion ist von den Optionen abhängig, die Sie bei Ihrem Telefonnetzbetreiber abonniert haben.)

Wenn sich die Nummer des Anrufers im Telefonbuch findet, wird anstelle der Nummer der Name des Kontakts angezeigt.

Wenn die Nummer des Anrufers nicht angezeigt werden kann, wird im Display des Audiosystems die Meldung „Private Nummer“ angezeigt.

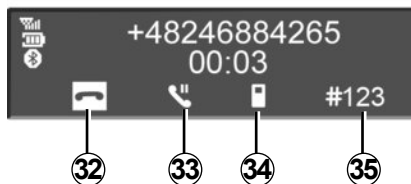

Um einen Anruf anzunehmen, drücken Sie die Taste **10** am Bedienteil des Audiosystems, **18**, **21** bzw. **27** an der Bedieneinheit unter dem Lenkrad oder **29** am Lenkrad. Sie können einen eingehenden Anruf auch durch Auswählen des Symbols **31** annehmen, indem Sie das Rändelrad **5** am Bedienteil des Audiosystems oder **20** an der Bedieneinheit unter dem Lenkrad drehen und drücken.

Um einen Anruf zurückzuweisen, drücken Sie die Taste **10** am Bedienteil des Audiosystems, **18**, **21** bzw. **27** an der Bedieneinheit unter dem Lenkrad oder **29** am Lenkrad. Sie können einen eingehenden Anruf auch durch Auswählen des Symbols **32** zurückweisen, indem Sie das Rändelrad **5** am Bedienteil des Audiosystems oder **20** an der Bedieneinheit unter dem Lenkrad drehen und drücken.

ANRUFEN, EINEN ANRUF ENTGEGENNEHMEN (3/3)



Während des Gesprächs

Sie können:

- Um die Lautstärke einzustellen, drehen Sie den Knopf **1** am Bedienteil des Audiosystems oder drücken Sie **17** bzw. **19** an der Bedieneinheit unter dem Lenkrad.
- Um ein Gespräch zu beenden, drücken Sie die Taste **10** am Bedienteil des Audiosystems, **18**, **21** bzw. **27** an der Bedieneinheit unter dem Lenkrad oder **29** am Lenkrad.
- Bestätigen Sie ihre Auswahl, indem Sie das Rändelrad **5** am Bedienteil des Audiosystems oder **20** an der Bedieneinheit unter dem Lenkrad drücken.

Um das gewünschte Symbol auszuwählen, drehen Sie das Rändelrad **5** am Bedienteil des Audiosystems oder drücken Sie **20** an der Bedieneinheit unter dem Lenkrad. Bestätigen Sie anschließend Ihre Auswahl, indem Sie das Rändelrad **5** am Bedienteil des Audiosystems oder **20** an der Bedieneinheit unter dem Lenkrad drücken.

Sie haben die folgenden Möglichkeiten:

- Zum Auflegen wählen Sie **32**.
- Zum Umleiten des Gesprächs von Ihrem Audiosystem auf Ihr Telefon wählen Sie **34**.
- Um das Gespräch zu halten, wählen Sie **33**.
- Um einen Anruf aus der Warteposition wieder anzunehmen, wählen Sie **31** aus.
- Um das Gespräch von Ihrem Telefon auf Ihr Audiosystem umzuleiten, wählen Sie **36**.
- Um die Tastatur Ihres Telefons vom Audiosystem aus zu kontrollieren, wählen Sie **35**.

Das System kann die Funktion eines zweiten Anrufs verwalten, wenn Ihr Telefon verbunden ist (je nach Abonnement).

SYSTEMEINSTELLUNGEN (1/3)

Audio-Einstellungen

Rufen Sie das Einstellungen-Menü auf, indem Sie die Taste **9** am Bedienteil des Audiosystems drücken. Wählen Sie „Einst. Audio“ aus, indem Sie das Rändelrad **5** am Bedienteil des Audiosystems drehen und drücken. Folgende Einstellungen sind verfügbar:

- „Klang“;
- „AUX-In“;
- „Speed Vol.“;
- „Bassverst.“;
- „Reset“.

Klang

Wählen Sie „Klang“ aus und drücken Sie auf das Rändelrad **5**, um in der folgenden Reihenfolge auf die verschiedenen Rubriken zuzugreifen:

- „Bässe“;
- „Höhen“;
- „Bal.“ (Klangverteilung links/rechts);
- „Fader“ (Klangverteilung hinten/vorne).

Sie können den Wert jeder Einstellung ändern, indem Sie das Rändelrad **5** am Bedienteil des Audiosystems drehen und drücken.

Sie können das Menü verlassen, indem Sie die Taste **6** am Bedienteil des Audiosystems drücken.

Zusatzeingang (AUX IN)

Rufen Sie das Einstellungen-Menü auf, indem Sie die Taste **9** am Bedienteil des Audiosystems drücken. Wählen Sie „Einst. Audio“ aus und drücken Sie anschließend auf das Rändelrad **5** am Bedienteil des Audiosystems.

Drehen Sie das Rändelrad **5** am Bedienteil des Audiosystems und wählen Sie dann „AUX-In“ aus, um in der folgenden Reihenfolge auf die verschiedenen Rubriken zuzugreifen:

- „Niedrig“;
- „Mittel“;
- „Hoch“.

Es gelten folgende Einstellungswerte:

- „Niedrig“ (1200 mV);
- „Mittel“ (600 mV);
- „Hoch“ (300 mV).

Geschwindigkeitsabhängige Lautstärke

Die Lautstärke des Audiosystems nimmt mit der Fahrgeschwindigkeit zu.

Rufen Sie das Einstellungen-Menü auf, indem Sie die Taste **9** am Bedienteil des Audiosystems drücken. Wählen Sie das Menü „Einst. Audio“ und anschließend „Speed Vol.“ aus, indem Sie auf das Rändelrad **5** am Bedienteil des Audiosystems drücken.

Stellen Sie das Verhältnis Lautstärke-Geschwindigkeit durch Drehen und Drücken auf das Rändelrad **5** am Bedienteil des Audiosystems ein, um die gewünschte Einstellung zu erhalten.

Anheben der Bässe („Bassverst.“)

Mit der Funktion „Bassverst.“ können Sie die Lautstärke für alle Bässe erhöhen.

Wählen Sie zum Aktivieren/Deaktivieren dieser Funktion „EIN“ oder „Aus“ aus, indem Sie das Rändelrad **5** am Bedienteil des Audiosystems drehen und drücken.

Audio Standardeinstellung

Rufen Sie das Einstellungen-Menü auf, indem Sie die Taste **9** am Bedienteil des Audiosystems drücken. Wählen Sie „Einst. Audio“ aus und drücken Sie dann auf das Rändelrad **5** am Bedienteil des Audiosystems, um das Einstellungen-Menü aufzurufen. Wählen Sie dann „Audio-Reset“ aus. Bestätigen Sie Ihre Auswahl, indem Sie auf das Rändelrad **5** am Bedienteil des Audiosystems drücken.

Alle Audio-Einstellungen werden auf Ihre Standardwerte zurückgesetzt.

SYSTEMEINSTELLUNGEN (2/3)

Einstellung der Uhrzeit

Mit dieser Funktion können Sie die Uhrzeit einstellen.

Rufen Sie das Einstellungen-Menü auf, indem Sie die Taste **9** am Bedienteil des Audiosystems drücken. Wählen Sie „Uhr“ aus, indem Sie das Rändelrad **5** am Bedienteil des Audiosystems drehen und drücken. Folgende Einstellungen sind verfügbar:

- „Zeit einst.“: Hiermit werden Stunde und Minuten eingestellt.
- „aktiviert / deaktiviert“: Hiermit wird die Anzeige der Uhrzeit aktiviert bzw. deaktiviert.
- „Format“: Hiermit wird das Anzeigeformat für die Uhrzeit („12 Stunden“ oder „24 Std.“) ausgewählt.

Radio-Einstellungen

Folgende Einstellungen sind verfügbar:

- „TA“;
- „DR Interrupt“;
- „FM-Liste akt.“;
- „DR-Liste akt.“.

Drücken Sie die Taste **6** am Bedienteil des Audiosystems, um zum vorherigen Menü zurückzukehren.

„TA“

Zur Aktivierung oder Deaktivierung dieser Funktion:

- Rufen Sie das Einstellungen-Menü auf, indem Sie die Taste **9** am Bedienteil des Audiosystems drücken.
- Wählen Sie „Radio“ aus, indem Sie das Rändelrad **5** am Bedienteil des Audiosystems drehen und drücken.
- Wählen Sie „TA“ aus, indem Sie das Rändelrad **5** am Bedienteil des Audiosystems drehen und drücken.
- Wählen Sie „EIN“ oder „Aus“, um die Funktion „TA“ zu aktivieren oder deaktivieren.

„DR Interrupt“ (Nachrichten)

Zur Aktivierung oder Deaktivierung dieser Funktion:

- Rufen Sie das Einstellungen-Menü auf, indem Sie die Taste **9** am Bedienteil des Audiosystems drücken.
- Wählen Sie „Radio“ aus, indem Sie das Rändelrad **5** am Bedienteil des Audiosystems drehen und drücken.
- Wählen Sie „DR Interrupt“ aus, indem Sie das Rändelrad **5** am Bedienteil des Audiosystems drehen und drücken.

- Wählen Sie die Nachrichten aus, die Sie hören möchten, indem Sie das Rändelrad **5** am Bedienteil des Audiosystems drehen und drücken.

„FM-Liste akt.“

Siehe hierzu den Abschnitt zu „FM-Liste akt.“ unter „Radiowiedergabe“.

„DR-Liste akt.“

Siehe hierzu den Abschnitt zu „DR-Liste akt.“ unter „Radiowiedergabe“.

Sprachauswahl

Mit dieser Funktion können Sie die vom Audiosystem verwendete Sprache ändern.

Um die Rubrik „Sprache“ im Einstellungen-Menü aufzurufen, drücken Sie die Taste **9** am Bedienteil des Audiosystems.



Nehmen Sie diese Einstellung aus Sicherheitsgründen nur bei stehendem Fahrzeug vor.

SYSTEMEINSTELLUNGEN (3/3)

„Einstellungen“ (Bluetooth®)

Um das Telefon-Menü aufzurufen, drücken Sie die Taste **10** am Bedienteil des Audiosystems oder **16, 21** bzw. **27** an der Bedieneinheit unter dem Lenkrad. Wählen Sie die Rubrik „Einstellungen“ aus, indem Sie das Rändelrad **5** am Bedienteil des Audiosystems oder **20** an der Bedieneinheit unter dem Lenkrad drehen und drücken.

Folgende Einstellungen sind verfügbar:

- „Lautst.“: Einstellen der Klingelton- oder Gesprächslautstärke;
- „Rufton“: Hiermit wird der Klingelton des Fahrzeugs bzw. der vom Telefon übertragene Klingelton ausgewählt.

Um die Lautstärke des Klingeltons anzupassen, wenn ein Bluetooth®-Telefon mit dem Audiosystem verbunden ist, wählen Sie „Lautst.“ aus, indem Sie das Rändelrad **5** am Bedienteil des Audiosystems oder **20** an der Bedieneinheit unter dem Lenkrad drehen und drücken.

Ein neues Untermenü wird angezeigt:

- „Klingeln“;
- „Anruf“;

- Wählen Sie eine der Rubriken aus, indem Sie das Rändelrad **5** am Bedienteil des Audiosystems oder **20** an der Bedieneinheit unter dem Lenkrad drehen und drücken.
- Um die Lautstärke anzuheben oder abzusenken, drehen und drücken Sie das Rändelrad **5** am Bedienteil des Audiosystems oder **20** an der Bedieneinheit unter dem Lenkrad.

Um den Klingelton im Fahrzeug oder in dem über Bluetooth® verbundenen Telefon zu aktivieren, wählen Sie „Rufton“ aus, indem Sie das Rändelrad **5** am Bedienteil des Audiosystems oder **20** an der Bedieneinheit unter dem Lenkrad drehen und drücken.

Ein neues Untermenü wird angezeigt:

- „Fahrzeug“;
- „Telefon“;

Wählen Sie eine der zu aktivierenden Rubriken aus, indem Sie das Rändelrad **5** am Bedienteil des Audiosystems oder **20** an der Bedieneinheit unter dem Lenkrad drehen und drücken.

Hinweis: Wenn ein Telefon mit dem Audiosystem verbunden ist, wird im Menü der neue Eintrag „Einstellungen“ angezeigt:

- „Telefonbuch aktualisieren“: Hiermit wird die Kontaktliste des dem Audiosystem zugewiesenen Telefons aktualisiert (z. B. Hinzufügen von noch nicht im System vorhandenen neuen Kontakten).
- Um die Kontaktliste im Audiosystem zu aktualisieren, rufen Sie das Menü „Einstellungen“ auf, indem Sie die Taste **10** am Bedienteil des Audiosystems oder **16, 21** bzw. **27** an der Bedieneinheit unter dem Lenkrad drücken.
- Wählen Sie „Kontaktliste aktualisieren“ aus. Hierzu drehen und drücken Sie das Rändelrad **5** am Bedienteil des Audiosystems oder **20** an der Bedieneinheit unter dem Lenkrad.

Anzeige der Radiotexte

Rufen Sie das Radiotext-Menü auf, indem Sie die Taste **14** drücken. Wählen Sie „Radio“ aus, indem Sie das Rändelrad **5** am Bedienteil des Audiosystems oder **20** an der Bedieneinheit unter dem Lenkrad drehen und drücken. Das Textdisplay des Radios kann maximal 64 Zeichen enthalten.

Anmerkung: Wenn keine Informationen verfügbar sind, erscheint im Display „Keine Information“.

R&GO: ALLGEMEINE BESCHREIBUNG (1/6)

Einführung

„R&Go“ ist eine Anwendung, die Sie auf das Smartphone oder das Tablet herunterladen können.

Mit dieser Anwendung können Sie auf verschiedene Menüs zugreifen:

- „Navigation“;
- „Multimedia“;
- „Fahrzeug“;
- „Telefon“;
- „Zeit einst.“.

Hinweis: Weitergehende Angaben zu kompatiblen Telefonen und Tablets erhalten Sie bei einer Vertragswerkstatt oder möglicherweise auf der Internetseite des Herstellers.

Bluetooth®-Verbindung

Kontrollieren Sie, ob eine Zuweisung zwischen dem Telefon oder Tablet und dem Audiosystem besteht (siehe hierzu die Informationen unter „Zuweisung eines Telefons“ im Abschnitt „Zuweisung und Aufheben der Zuweisung eines Telefons“).

Hinweis: Bluetooth® muss auf dem Telefon bzw. Tablet aktiviert und auf „sichtbar“ eingestellt sein (weitergehende Informationen entnehmen Sie der Bedienungsanleitung für das Gerät).

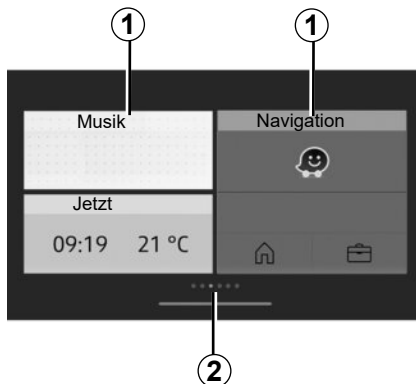

Display

Individuelle Startseite

- 1 Auf fixierte Anwendungen zugreifen.
- 2 Seitenanzeigen.

Hinweis: Es ist möglich, die Konfiguration des Begrüßungsbildschirms zu ändern. Siehe hierzu den Abschnitt „R&Go: Einstellen der Parameter“.

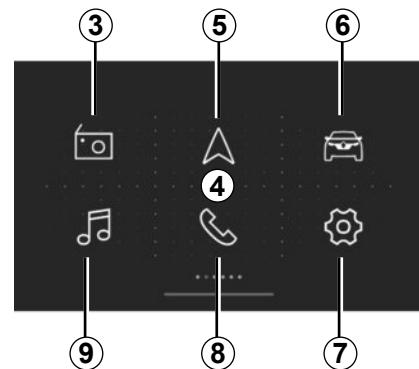

Standard-Willkommen-Bildschirm von 4 „R&Go“

Auf dem Standard-Willkommen-Bildschirm werden folgende Menüs angezeigt:

- 3 „Radio“: Radiomanagement;
- 5 „Navigation“: Navigationsmanagement;
- 6 „Fahrzeug“: Verwaltung des Kraftstoffverbrauchs, der Driving eco-Funktion usw.;
- 7 „Zeit einst.“: Verwaltung der Einstellungen der „R&Go“-App;
- 8 „Telefon“: Verwaltung der Telefonfunktionen;
- 9 „Multimedia“: Verwaltung der Multimedia-Ressourcen.

R&GO: ALLGEMEINE BESCHREIBUNG (2/6)

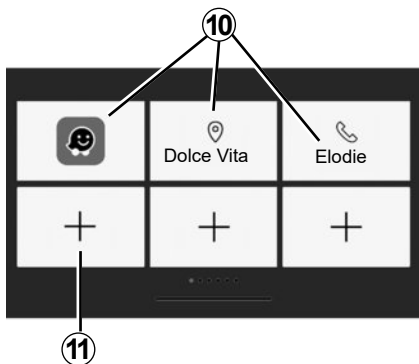

Favoriten-Bildschirm

Mit dem „R&Go“-System Tastenkürzel zu Ihren Lieblingsfunktionen hinzufügen:

- Anwendungen;
- Kontakte;
- „R&Go“-Funktionen;
- Musik;
- Navigation;
- ...

10 Zugriff auf die zuvor als Favoriten festgelegten Funktion.

11 Zugriff auf den Bildschirm für die Verwaltung der Favoriten.

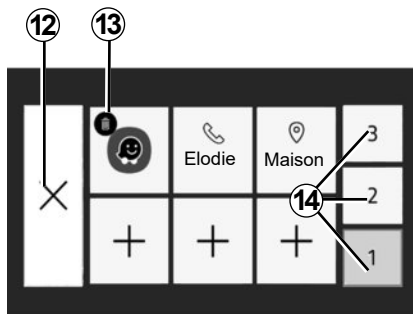

Bildschirm für die Verwaltung der Favoriten

Zum Aufrufen des Bildschirms für die Verwaltung der Favoriten drücken Sie die Taste **11**.

12 Zurück zum vorherigen Bildschirm.

13 Löschen des Favoriten.

14 Zugriff auf die verschiedenen Seiten für die Verwaltung von Favoriten.

Es wird empfohlen, die **R&Go**-Anwendung regelmäßig zu aktualisieren.

Individualisierung der Startseite

Sie können die Startseite „**R&Go**“ individuell gestalten. Drücken Sie dazu die Taste **11**, oder drücken Sie länger auf eine beliebige Stelle der individuellen Startseite; schieben Sie dann eine der am unteren Rand des Bildschirms verfügbaren Anwendungen an die gewünschte Position. Wenn Sie die App an eine bereits belegte Position schieben, wird diese automatisch ersetzt.

Die Freisprecheinrichtung soll Ihnen das Telefonieren erleichtern und die Risikofaktoren dabei so weit wie möglich reduzieren.

Die gesetzlichen Bestimmungen des jeweiligen Landes sind unbedingt einzuhalten.

R&GO: ALLGEMEINE BESCHREIBUNG (3/6)

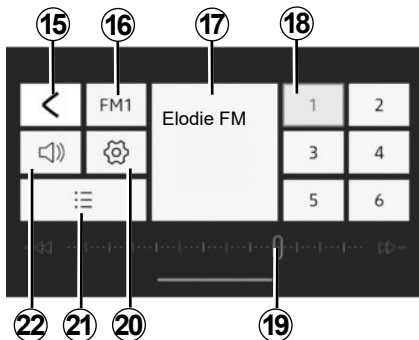

Menü „Radio“

Dieses Menü ermöglicht es Ihnen, die verfügbaren Radiosender zu hören, und bietet folgende Funktionen:

15 Zurück zum Hauptmenü;

16 Auswahl des Radiofrequenzbandes (FM, DR oder AM).

17 Aktuell gehörter Radiosender.

18 Auswahl an Radiovoreinstellungen/-favoriten.

Hinweis: „R&Go“ führt die Voreinstellungen/Favoriten des Autoradios auf.

19 Radiofrequenzband, Informationen zur Radiofrequenz.

20 Zugriff auf die Audioeinstellungen.

21 Liste der verfügbaren Sender.

22 Lautstärkenmanagement.

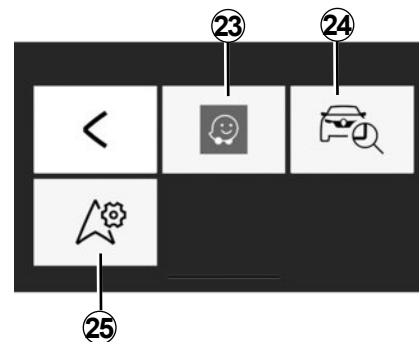

Menü „Navigation“

Das Navigationsmenü umfasst alle Funktionsmerkmale der Satellitennavigation, Straßenkarten, Verkehrsinformationen, Navigationsanwendungen und Bereichen mit Geschwindigkeitsbegrenzung. Das Menü „Navigation“ stellt folgende Funktionen bereit:

23 Navigations-App zum Planen Ihrer Fahrten;

24 mit der App können Sie den Standort Ihres Fahrzeugs ermitteln;

25 Zugriff auf die Einstellungen, die das Festlegen einer Standard-Navigationsanwendung ermöglichen.

R&GO: ALLGEMEINE BESCHREIBUNG (4/6)

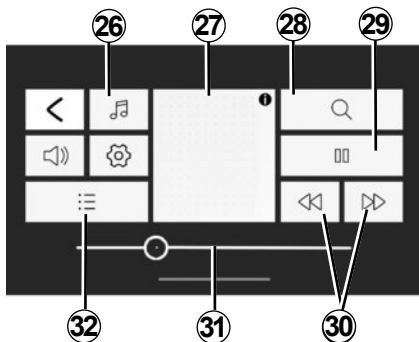

Menü „Multimedia“

Das Menü „Multimedia“ umfasst alle Funktionen für die Wiedergabe von Audiodateien sowie die folgenden Funktionen:

- 26** Auswahl der Audiodateiquelle;
- 27** aktuell wiedergegebene Multimediadatei;
- 28** Suche nach einer Multimediadatei;
- 29** Wiedergabe/Pause;
- 30** nächste/Vorherige Datei;
- 31** Scrollleiste, Restdauer der derzeit wiedergegebenen Multimediadatei;
- 32** Auswahl der Wiedergabeliste.

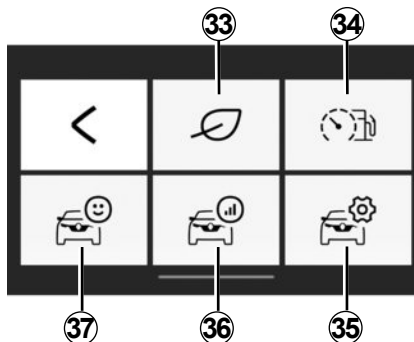

Menü „Fahrzeug“

Das Menü „Fahrzeug“ wird für das Management bestimmter Ausrüstungsgegenstände verwendet, wie für den Bord-Computer und den Modus Driving eco. Es bietet die folgenden Funktionen:

- 33** Zugriff auf das Menü Driving eco (Anzeige Ihres Eco-Wertes usw.);
- 34** Anzeige des Fahrverhaltens oder des momentanen Verbrauchs;
- 35** Zugriff auf Einstellungen und Informationen;
- 36** Zugriff auf Ihren „Fahrteintrag“;
- 37** Zugriff auf die Instrumententafel Ihres Fahrzeugs.

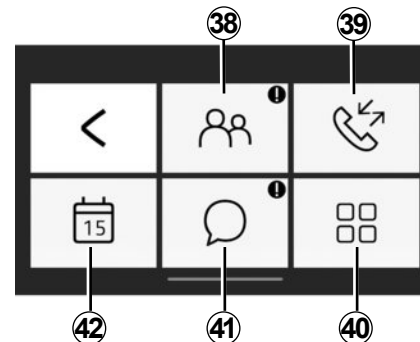

Menü „Telefon“

Das „Telefon“-Menü ermöglicht die Freisprechnutzung Ihres Telefons und bietet die folgenden Funktionen

- 38** Zugriff auf Ihr Telefonbuch.
- 39** Zugriff auf die Anrufliste.
- 40** Zugriff auf die Einstellungen des Menüs „Telefon“.
- 41** Zugriff auf Ihre Nachrichten.
- 42** Zugriff auf den Kalender.

R&GO: ALLGEMEINE BESCHREIBUNG (5/6)

Erinnerung „Telefon vergessen“

Bei abgeschaltetem Motor und Audiosystem zeigt die Anwendung „R&Go“ im Display des Smartphones eine von einem Signalton begleitete Warnmeldung an, um Sie darauf hinzuweisen, dass Sie das Telefon im Fahrzeug vergessen haben.

Hinweis: Bei einigen Telefonen und Tablets ist die „Text-to-speech“-Funktion verfügbar. Das Audio-System liest die Nachrichten laut vor.

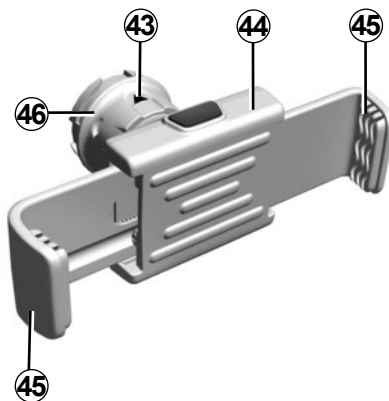

Telefonhalter44 (je nach Fahrzeug)

Diese Telefonhalterung sollte nur installiert werden, wenn Sie das Telefon mit der Anwendung „R&Go“ nutzen. Der Halter ist nur mit der Radio-Frontpartie kompatibel. Siehe dazu „Beschreibung der Betätigungen“ im vorliegenden Dokument.

Zur Befestigung der Telefonhalterung **44** am Audiosystem Ihres Fahrzeugs befolgen Sie bitte die folgenden Anweisungen:

- entfernen Sie die Abdeckung des Telefonhalters von der Frontpartie durch Drehen gegen den Uhrzeigersinn, damit der USB-Anschluss zugänglich wird;
- für eine korrekte Befestigung stellen Sie den Pfeil **43** des Verriegelungsradchens **46** in die obere Stellung, bevor Sie die Telefonhalterung **44** auf das Audiosystem aufsetzen;
- verbinden Sie die Telefonhalterung **44** mit dem USB-Anschluss des Audiosystems;
- drehen Sie das Verriegelungsradchen **46** der Telefonhalterung **44** im Uhrzeigersinn, um sie zu befestigen;
- setzen Sie Ihr Telefon auf die Telefonhalterung **44** und drücken Sie auf die beiden Klammern **45**, bis das Telefon richtig fest sitzt.

R&GO: ALLGEMEINE BESCHREIBUNG (6/6)

Um die Telefonhalterung **44** vom Audiosystem zu entfernen:

- halten Sie das Telefon fest, während Sie den Knopf für die Halteklammern **45** drücken, und nehmen Sie das Telefon aus der Halterung;
- drehen Sie das Verriegelungsrädchen **46** an der Telefonhalterung **44** entgegen dem Uhrzeigersinn, um das Telefon vom Audiosystem des Fahrzeugs zu lösen;
- trennen Sie die Telefonhalterung **44** vom Audiosystem Ihres Fahrzeugs;
- bringen Sie die Abdeckung des Telefonhalters wieder an der Radio-Frontpartie durch Drehen im Uhrzeigersinn an, um den USB-Anschluss zu schließen.



Hinweis: Sie können die Telefonhalterung **44** in zwei Stellungen verwenden:

- senkrecht, indem Sie das Telefon waagrecht in die Halterung einsetzen und die Halterung **44** dann in die Senkrechte drehen;
- waagrecht, indem Sie Ihr Telefon senkrecht auf die Halterung platzieren und diese Halterung **44** dann in die Waagrechte drehen.

Hinweis: Sie können die Telefonhalterung auch neigen, um eine bessere Sicht auf das Display Ihres Telefons zu ermöglichen.

Aufladen über den USB-Port

Nachdem Sie den USB-Anschluss Ihres Telefons an den USB-Anschluss der Telefonhalterung **44** angeschlossen haben, kann die Batterie während der Nutzung des Telefons aufgeladen werden.

R&GO: NAVIGATIONSFUNKTION (1/2)

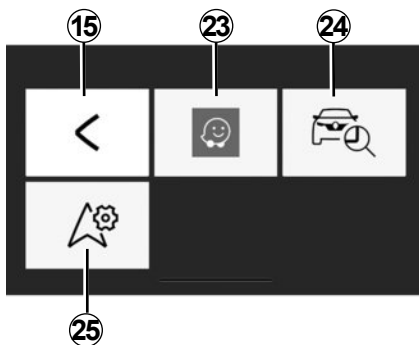

„Navigation“

Um vom „R&Go“-Standard-Begrüßungsmenü aus auf das Navigationsmenü zuzugreifen, drücken Sie die Taste „Navigation“.

Das Menü „Navigation“ besteht aus drei Symbolen:

15 Standardmäßig zum Hauptmenü zurückkehren.

23 Auf die Navigations-App zugreifen, um die von Ihnen eingegebenen Routen zu verwalten.

Hinweis: Um die Anweisungen der Navigationsanwendung über die Lautsprecher des Fahrzeugs zu hören, wählen Sie die Bluetooth®-Audioquelle.

Weitere Informationen finden Sie im Abschnitt „Koppeln eines Bluetooth®-Telefons mit dem Audiosystem mit Hilfe Ihres Telefons“ im Kapitel „Telefon Koppeln, Aufheben der Kopplung“.

24 Auf die App „Go To My Car“ zugreifen, um den Standort Ihres Fahrzeugs zu ermitteln.

25 Die Navigations-App festlegen, die Sie standardmäßig nutzen möchten.



„Mein Fahrzeug finden“

Diese Funktion ermöglicht Ihnen die Geolokalisierung Ihres Fahrzeugs. So können Sie es beispielsweise auf einem Parkplatz auffinden.

Im Menü „Navigation“ auf **24** „Go To My Car“ drücken.

Um Ihr Fahrzeug zu finden, können Sie:

- füllen Sie das Feld „Parkplatz des Fahrzeugs (Adresse)“ aus;
- auf die Schaltfläche „Zu meinem Auto gehen“ drücken, um die Navigation zur voreingestellten Adresse im Fußgängermodus zu starten.

Hinweis: Diese Funktion steht nur zur dann zur Verfügung und ist nur dann funktionsbereit, wenn Sie sich außerhalb des Fahrzeugs befinden. Wenn Ihr Fahrzeug zwischen dem Zeitpunkt, an dem seine GPS-Position gespeichert wurde, und dem Zeitpunkt, an dem Sie es wiederfinden möchten, von einer anderen Person versetzt wurde, kann die Anwendung nicht nach seiner aktuellen Position suchen.



Nehmen Sie diese Einstellung aus Sicherheitsgründen nur bei stehendem Fahrzeug vor.

R&GO: NAVIGATIONSFUNKTION (2/2)



„Navigationseinstellungen“

Mit dieser Funktion können Sie die gewünschte Standard-Navigationsanwendung festlegen.

Drücken Sie im Menü „Navigation“ das Symbol „Navigationseinstellungen“ und wählen Sie anschließend in der Liste mit Vorschlägen die gewünschte Navigationsanwendung aus.

Wenn Sie die Navigations-App Ihres Smartphones verwenden, können durch die Übertragung der hierfür benötigten Mobilfunkdaten zusätzliche Kosten anfallen, die durch Ihren Tarif nicht abgedeckt sind.



Nehmen Sie diese Einstellung aus Sicherheitsgründen nur bei stehendem Fahrzeug vor.

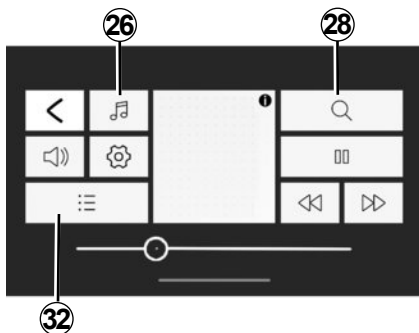

„Multimedia“

Um vom „R&Go“-Standard-Begrüßungsmenü aus auf das Multimedia-menü zuzugreifen, drücken Sie die Taste „Multimedia“.

Hinweis: Zur Verwendung aller Funktionen im Menü „Multimedia“ müssen Sie Ihr Bluetooth® Smartphone/Tablet mit dem Audio-System verbinden.



„Quelle festlegen“

Um vom „R&Go“-Standard-Begrüßungsmenü aus auf das Multimedia-menü zuzugreifen, drücken Sie die Taste „Multimedia“.

Hinweis: Zur Verwendung aller Funktionen im Menü „Multimedia“ müssen Sie Ihr Bluetooth® Smartphone/Tablet mit dem Audio-System verbinden.

„Radio“

Dieses Menü ermöglicht es Ihnen, die verfügbaren Radiosender zu hören, und bietet folgende Funktionen:

- Ein Frequenzband auswählen: „FM“, „DR“ oder „AM“;
- Auswahl eines Radiosenders über drei verschiedene Suchlaufmodi („Frequenz“, „Liste“ oder „Manuell“);
- Sendersuche mithilfe der integrierten intelligenten Tastatur;
- Wiedergabe von gespeicherten Sendern;
- Textinformationen bestimmter „FM“-„DR“- oder „AM“-Radiosender während des Hörens anzeigen.

Weitergehende Informationen finden Sie im Abschnitt „Radio hören“.

R&GO: MULTIMEDIA-FUNKTION (2/3)

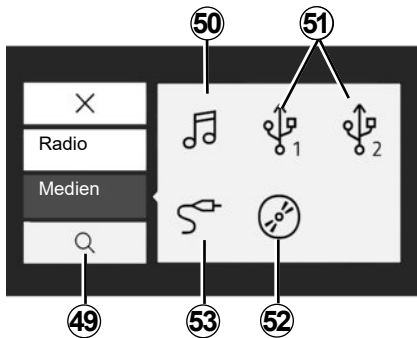

„Medien“

Mit diesem Menü können Sie Musik von einer externen Quelle hören. Eine verbundene Eingangsquelle für den Zugriff auf die Audiodateien aus der folgenden Liste auswählen:

- 50** auf die auf dem Smartphone gespeicherten Multimediadateien zugreifen;
- 51** auf die auf einem MP3-Player oder einem USB-Gerät gespeicherten Multimediadateien zugreifen;
- 52** auf die auf einer CD gespeicherten Multimediadateien zugreifen (je nach Ausstattung);
- 53** auf die Multimediadateien einer Quelle zugreifen, die mit der Jack-Buchse des Audio-Systems verbunden ist.

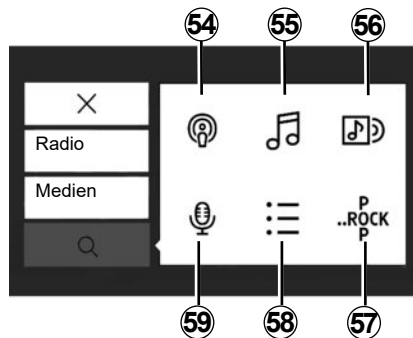

„Suche“

Diese Funktion kann durch Drücken auf das Symbol „Suche“ **28** im Multimedia-Menü aufgerufen werden.

Dieses Menü kann für die Suche nach einer Multimediadatei auf der ausgewählten externen Audio-Quelle verwendet werden.

Bei der Suche werden folgende Funktionen ausgeführt:

- 54** Suche nach Podcast;
- 55** Suche nach Titel;
- 56** Suche nach Album;
- 57** Suche nach Genre;
- 58** Suche in Wiedergabelisten;
- 59** Suche nach Künstler/in.

Hinweis: Nur verfügbare Quellen können ausgewählt werden. Die nicht verfügbaren Quellen sind grau unterlegt.

R&GO: MULTIMEDIA-FUNKTION (3/3)



Wiedergabeliste

Diese Funktion kann durch Drücken auf **32** oder **58** „Playlists“ im Multimedia-Menü aufgerufen werden.

Dieses Menü ermöglicht es Ihnen, auf Ihre persönlichen Wiedergabelisten zuzugreifen.



„Multimedia-Einstellungen“

In diesem Menü können Sie folgende Elemente einstellen:

- Balance/Fader;
- „Bässe/Höhen“;
- Sprachsteuerung;
- Bluetooth®-Lautstärke
- „AUX In“;
- „TA“;
- „DR Interrupt“;
- „FM-Liste akt.“;
- „DR-Liste akt.“;
- „Klingeltonlautstärke“;
- „Rufton“;
- Standardeinstellungen.



Nehmen Sie diese Einstellung aus Sicherheitsgründen nur bei stehendem Fahrzeug vor.

R&GO: FAHRZEUG-FUNKTION (1/2)

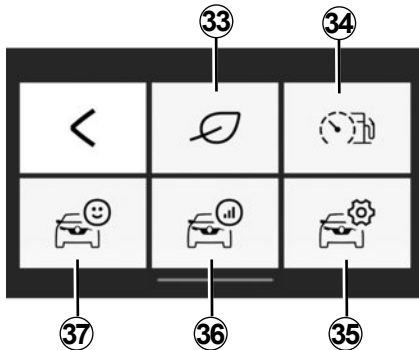

„Fahrzeug“

Um vom „R&Go“-Standard-Begrüßungs-menü aus auf das „Fahrzeug“-Menü zuzugreifen, drücken Sie die Taste „Fahrzeug“.

Das Menü „Fahrzeug“ umfasst mehrere Symbole:

- 33 auf das „Driving eco“-Menü zugreifen;
- 34 anzeige des Fahrverhaltens und des momentanen Verbrauchs;

35 auf die „Fahrzeug“-Menüeinstellungen von der App zugreifen;

36 auf Ihren letzten Fahrteintrag zugreifen;

37 auf die Daten an der Instrumententafel Ihres Fahrzeugs zugreifen.

Hinweis:

- zur Verwendung aller „Fahrzeug“-Menüfunktionen müssen Sie Ihr Bluetooth®-Smartphone/Tablet mit dem Audio-System verbinden;
- einige Funktionen sind bei einem Elektrofahrzeug nicht verfügbar.



«Driving eco»

Mit dieser Funktion können Sie eine Gesamtbewertung Ihres Fahrstils in Echtzeit anzeigen.

Diese Note berücksichtigt die folgenden Kriterien:

- Beschleunigungen;
- Fähigkeit, vorausschauend zu bremsen;
- Konformität mit dem Fahrstufenwechsel.

Sie können die globale Note und persönliche Empfehlungen nach jeder Fahrt anzeigen lassen.

Sie können auch folgende Informationen anzeigen:

- die zurückgelegte Entfernung ohne Kraftstoffverbrauch;
- die Noten der letzten zehn Fahrten.

Hinweis:

- je nach Telefon speichert die „Driving eco“-Anwendung Ihrer Werte nicht mehr, wenn sie im Hintergrund ausgeführt wird;
- wenn die App ausgeführt wird, auf die Schaltfläche „Reset“ an der Instrumententafel drücken, um eine neue Fahrt zu starten.

Eine Strecke wird ab einer Länge von 400 Metern berücksichtigt. Wenn die Zeit zwischen dem Ausschalten und dem Einschalten des Motors unter vier Stunden liegt, verwendet die Anwendung weiterhin die Strecke, die vor dem Ausschalten eingestellt war.



Nehmen Sie diese Einstellung aus Sicherheitsgründen nur bei stehendem Fahrzeug vor.

R&GO: FAHRZEUG-FUNKTION (2/2)



„Anzeige des momentanen Verbrauchs und des Fahrverhaltens“

Nutzen Sie diese Funktion, um Ihren momentanen Kraftstoffverbrauch im Vergleich zum durchschnittlichen Verbrauch Ihres Fahrzeugs einzusehen und um Ihr Fahrverhalten zu beobachten.

Hinweis: Diese Funktion ist bei GPL-Versionen nicht verfügbar.



„Zeit einst.“

Mit dieser Funktion können Sie die Einstellungen für das Menü „Fahrzeug“ aufrufen und bestimmte Optionen festlegen.



„Fahrt eintrag“

Mit dieser Funktion haben Sie Zugriff auf Ihren Fahrstil bei Ihren vorherigen Fahrten:

- beschleunigungen;
- beim Schalten;
- bei der Antizipierung;
- ...



„Instrumententafel“

Mit dieser Funktion können Sie auf die Daten zugreifen, die auf der Instrumententafel erfasst werden:

- durchschnittsgeschwindigkeit;
- den mittleren Kraftstoffverbrauch;
- entfernung insgesamt;
- zurückgelegte Fahrstrecke seit Speicherrückstellung;
- ...

R&GO: TELEFON-FUNKTION (1/3)

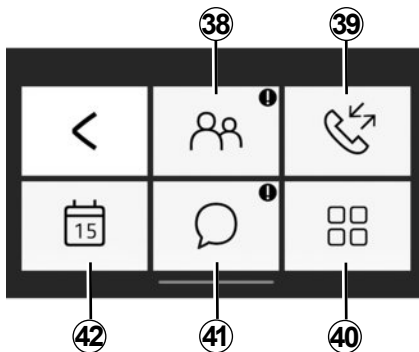

„Telefon“

Um vom „R&Go“-Standard-Begrüßungs-menü aus auf das „Telefon“-Menü zuzugreifen, drücken Sie die Taste „Telefon“. Das Menü „Telefon“ umfasst mehrere Symbole:

- 38** das Telefonbuch aufrufen;
- 39** Zugriff auf Ihr Anrufprotokoll;
- 40** je nach Telefonmodell eine Nummer auf der digitalen Tastatur wählen;

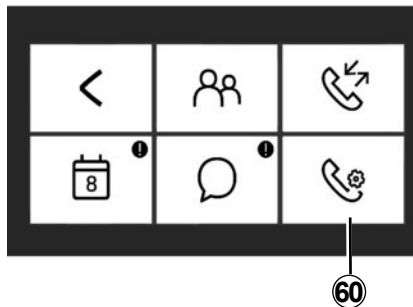

41 die auf Ihrem Smartphone oder Tablet empfangenen Meldungen aufrufen;

42 die „Kalender“ aufrufen;

60 die Menüeinstellungen „Telefon“ aufrufen (je nach Telefonmodell).

Hinweis: sie können Ihre Sprachmitteilungen abrufen, indem Sie die Taste „1“ auf dem Tastenfeld der vorderen Radiokonsole gedrückt halten.

Wenn Sie zum ersten Mal die Taste „1“ auf dem Tastenfeld der vorderen Radiokonsole drücken und gedrückt halten, können Sie die Sprachmitteilungsnummer Ihres Telefons speichern.



„Telefonbuch“

Auf das Symbol „Telefonb.“ drücken, um das Telefonbuch auf Ihrem Bluetooth®-Telefon aufzurufen.

Nachdem Sie Ihr Audiosystem mit Ihrem Bluetooth®-Telefon mithilfe der Bluetooth® WLAN-Technologie verbunden haben, können die Telefonnummern in Ihrem Telefonbuch über die Anwendung „R&Go“ aufgerufen werden.

Wählen Sie den Kontakt aus (wenn der Kontakt mehrere Nummern hat, werden Sie aufgefordert, die Nummer auszuwählen, die Sie anrufen wollen), der Anruf startet automatisch, nachdem Sie auf die Nummer des Kontakts gedrückt haben.

Wenn ein Kontakt mit einer Adresse verknüpft ist, können Sie die Navigationsanwendung starten. Drücken Sie dazu auf das Navigationssymbol, um die Zielführung zu der gespeicherten Adresse zu starten.

Hinweis: Um die Liste der Kontakte zu durchsuchen, schieben Sie den Finger auf dem Display des Smartphones nach oben.

R&GO: TELEFON-FUNKTION (2/3)



„Anrufliste“

Sehen Sie sich Folgendes mithilfe des Anrufprotokolls an:

- ausgehende Anrufe;
- die Anrufe in Abwesenheit;
- eingehende Anrufe.

Bei der Anzeige des Anrufprotokolls werden die neuesten Kontakte zuerst und die ältesten Kontakte zuletzt angezeigt.

Um die Anrufliste zu durchsuchen, schieben Sie den Finger auf dem Display des Smartphones nach oben.

Um eine Nummer aus der Anrufliste anzurufen, wählen Sie den entsprechenden Kontakt aus der Liste aus.



„Telefoneinstellungen“

Abhängig von Ihrem Telefonmodell können Sie mit dieser Funktion auf die Menüeinstellungen des Telefons zugreifen und bestimmte Optionen einstellen.



„Num. wählen“

Abhängig von Ihrem Telefon können Sie mit der Funktion „Num. wählen“ eine Telefonnummer wählen und mit der App „R&Go“ einen Kontakt anrufen.

Um eine Nummer zu wählen, drücken Sie die Ziffer-Schaltflächen. Nach vollständiger Eingabe der anzurufenden Nummer drücken Sie die Taste , um den Anruf zu tätigen.

Um den Anruf zu tätigen, drücken Sie die Taste , um den Anruf zu tätigen.



Meldungen

Mit der „Nachrichtenfunktion“ können Sie erhaltene Textnachrichten lesen und/oder abhören, während die Anwendung „R&Go“ verwendet wird.

Hinweis: Um die Liste der Nachrichten zu durchsuchen, schieben Sie den Finger auf dem Display des Smartphones nach oben.

R&GO: TELEFON-FUNKTION (3/3)



„Kalender“

Die Funktion „Kalender“ ermöglicht Ihnen den Zugriff auf alle im Kalender Ihres Telefons oder Tablets gespeicherten Aufgaben (Termine und Ereignisse des Tages usw.). Wenn eine Postanschrift einer Veranstaltung zugewiesen ist, können Sie die Navigations-App aufrufen, um zu diesem Ort zu navigieren. Drücken Sie dazu auf das Navigationssymbol, um die Zielführung zu der gespeicherten Adresse zu starten.



Es ist ratsam anzuhalten, um eine Nummer einzugeben oder nach einem Kontakt zu suchen.

R&GO: EINSTELLEN DER PARAMETER (1/2)

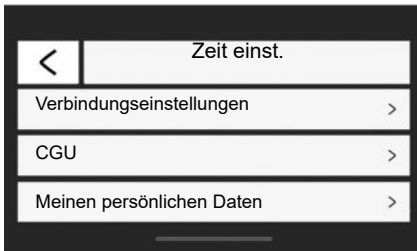

„Zeit einst.“

Um vom „R&Go“-Standard-Begrüßungs-
menü aus auf das Einstellungs-
menü zuzugreifen, drücken Sie die Taste „Zeit einst.“.

Das Menü „Zeit einst.“ im „R&Go“-System
ermöglicht das Einstellen oder Einsehen der
folgenden Elemente:

- automatische Ausführung der R&Go-App
nach Herstellung der Verbindung mit dem
Audiosystem;

- Informationen zu Ihrem Benutzerkonto;
- Allgemeine Nutzungsbedingungen;
- die Verbindung mit dem Audiosystem;
- das Lernprogramm für die App;
- die Schnellzugriffstaste für die Rückkehr
zur R&Go-App;
- Standardeinstellungen wiederherstellen;
- auf dem Telefon installierte Version von
„R&Go“;
- die Bluetooth®-Verbindung (automatisch
oder manuell);
- ...

„Verbindungseinstellungen“

Kopplung

Mit dieser Funktion können Sie Bluetooth®
auf dem Telefon aktivieren und das „MY
CAR“-Audiosystem durchsuchen.

„R&Go starten“

Kreuzen Sie diese Option an, um den au-
tomatischen Start der Anwendung zu akti-
vieren oder deaktivieren, sobald die Verbin-
dung mit dem Audiosystem Ihres Fahrzeugs
hergestellt wurde.

„CGU“

Diese Option ermöglicht das Einsehen der
Allgemeinen Nutzungsbedingungen.

R&GO: EINSTELLEN DER PARAMETER (2/2)

„Meine persönlichen Daten“

Mit dieser Option können Sie Ihre persönlichen Datenschutzinformationen einsehen.

„Support“

Mit dieser Option können Sie die Daten einsehen, die für den Herstellersupport erforderlich sind.

Lernprogramm

Mit dieser Funktion können Sie das Lernprogramm für die „R&Go“-Anwendung aufrufen.

„Standardeinstellungen“

Diese Option ermöglicht die Rückkehr zu den Standardeinstellungen.

„Aktivieren der R&Go-Informationen“

Zum Aktivieren oder Deaktivieren der Anzeige der Anwendungs-Tastenkürzelaste markieren. Für diese Funktion ist eine Systemberechtigung erforderlich, um sie verwenden zu können. Diese Taste nur sichtbar, wenn Sie sich außerhalb der Anwendung „R&Go“ befinden. Wenn Sie die Schnellzugriffstaste drücken, wird die App „R&Go“ geöffnet.

„Statistiküberwachung“

Mit dieser Funktion können Sie den Datentransfer auf ein dediziertes Statistikwerkzeug aktivieren bzw. deaktivieren.

„R&Go Version“

Mit dieser Option können Sie die Versionsbezeichnung der Anwendung ermitteln.



Nehmen Sie diese Einstellung aus Sicherheitsgründen nur bei stehendem Fahrzeug vor.

FUNKTIONSTÖRUNGEN (1/3)

Beschreibung	Mögliche Ursachen	Lösung
Es ist kein Ton zu hören.	Das Mobiltelefon ist weder eingesteckt noch mit dem Multimediasystem verbunden. Die Lautstärke ist auf Minimum gestellt oder auf „stumm“ geschaltet.	Sicherstellen, dass das Mobiltelefon eingesteckt oder mit dem Multimediasystem verbunden ist. Erhöhen Sie die Lautstärke bzw. deaktivieren Sie die Stummschaltung.
Das Audiosystem funktioniert nicht und das Display leuchtet nicht auf.	Das Audiosystem wird nicht mit Strom versorgt.	Versorgen Sie das Audiosystem mit Strom.
	Die Sicherung des Audiosystems ist durchgebrannt.	Tauschen Sie die Sicherung aus (siehe Abschnitt „Sicherungen“ in der Bedienungsanleitung des Fahrzeugs).
Das Audiosystem funktioniert nicht, aber das Display leuchtet auf.	Die Lautstärke ist auf dem Minimalwert eingestellt.	Drücken Sie auf 17 oder drehen Sie 1 .
	Kurzschluss der Lautsprecher	Wenden Sie sich an eine Vertragswerkstatt.
Es wird kein Klang (Radio oder CD) über den linken oder rechten Lautsprecher ausgegeben.	Die Aufteilung der Klangausgabe (links/rechts) ist nicht in Ordnung.	Stellen Sie die Aufteilung ordnungsgemäß ein.
	Der Lautsprecher ist abgeklemmt.	Wenden Sie sich an eine Vertragswerkstatt.
Schlechter oder kein Radioempfang.	Das Fahrzeug ist zu weit vom jeweiligen Sender entfernt (Hintergrundgeräusche oder Interferenzen).	Suchen Sie einen Sender, der besser empfangen wird.
	Der Empfang wird durch Interferenzen mit dem Motor verschlechtert.	Wenden Sie sich an eine Vertragswerkstatt.
	Die Antenne ist beschädigt oder nicht angeschlossen.	Wenden Sie sich an eine Vertragswerkstatt.

FUNKTIONSTÖRUNGEN (2/3)

Beschreibung	Mögliche Ursachen	Lösung
Die Zeit bis zum ersten Lesen einer CD/CD MP3 scheint zu lange.	CD verschmutzt.	Werfen Sie die CD aus und reinigen Sie sie.
	CD MP3.	Das Abtasten dauert bei MP3 CDs länger.
„CD-Lesefehler“ wird angezeigt oder die CD/CD MP3 wird vom Audiosystem ausgeworfen.	Die CD wurde nicht richtig eingeführt oder ist verschmutzt, beschädigt oder nicht kompatibel.	Entnehmen Sie die CD/CD MP3. Führen Sie eine saubere/einwandfreie/kompatible CD/CD MP3 korrekt ein.
Manche Dateien einer MP3-CD werden nicht richtig gelesen.	Auf ein und derselben CD wurden Audio- und Nicht-Audiodateien gespeichert.	Speichern Sie die Audio- und Nicht-Audio-Dateien auf verschiedenen CDs.
Das Audiosystem kann die MP3-CD nicht lesen.	Die CD wurde mit einer geringeren Geschwindigkeit als 8x oder mit einer höheren Geschwindigkeit als 16x gebrannt.	Brennen Sie Ihre CD mit der Geschwindigkeit 8x.
	Die CD wurde im Multi-Session-Modus gebrannt.	Die CD im Disc at Once-Verfahren oder die CD im Track At Once-Verfahren brennen und die Disc nach dem letzten Abschnitt finalisieren.
Die akustische Qualität beim Lesen der MP3-CD ist schlecht.	Die CD ist schwarz oder hat eine Farbe mit nur geringem Reflektionsvermögen, was zu einer schlechteren Wiedergabequalität führt.	Kopieren Sie Ihre CD auf eine weiße oder helle CD.

FUNKTIONSTÖRUNGEN (3/3)

Beschreibung	Mögliche Ursachen	Lösung
Das Telefon lässt sich nicht mit dem System verbinden.	<ul style="list-style-type: none"> – Ihr Telefon ist ausgeschaltet. – Der Akku Ihres Telefons ist leer. – Ihr Telefon wurde nicht mit der Freisprecheinrichtung gekoppelt. – Die Bluetooth® Funktion Ihres Telefons und der Freisprecheinrichtung sind nicht aktiviert. – Das Telefon ist nicht darauf konfiguriert, die Verbindungsanforderungen des Audiosystems anzunehmen. 	<ul style="list-style-type: none"> – Schalten Sie Ihr Telefon ein. – Laden Sie den Akku Ihres Telefons auf. – Koppeln Sie Ihr Telefon an die Freisprecheinrichtung. – Aktivieren Sie die Bluetooth® Funktion Ihres Telefons und des Systems. – Konfigurieren Sie das Telefon so, dass es die Verbindungsanforderungen des Audiosystems annimmt.
Das tragbare Bluetooth®-Audiogerät verbindet sich nicht mit dem System.	<ul style="list-style-type: none"> – Ihr tragbares Audiogerät ist ausgeschaltet. – Der Akku Ihres tragbaren Audiogeräts ist leer. – Ihr tragbares Audiogerät wurde zuvor nicht mit dem Audiosystem gekoppelt. – Die Bluetooth® Funktion Ihres tragbaren Audiogeräts und des Audiosystems sind nicht aktiviert. – Das tragbare Audiogerät ist nicht darauf konfiguriert, die Verbindungsanforderungen des Audiosystems anzunehmen. – Das Abspielen der Musik wurde am tragbaren Audiogerät nicht gestartet. 	<ul style="list-style-type: none"> – Schalten Sie Ihr tragbares Audiogerät ein. – Laden Sie den Akku Ihres tragbaren Audiogeräts auf. – Koppeln Sie Ihr tragbares Audiogerät an das Audiosystem. – Aktivieren Sie die Bluetooth® Funktion Ihres tragbaren Audiogeräts. – Konfigurieren Sie das tragbare Audiogerät so, dass eine Verbindung mit der Freisprecheinrichtung möglich ist. – Je nach Kompatibilitätsgrad Ihres Telefons müssen Sie eventuell die Wiedergabe von Musik von Ihrem tragbaren Audiogerät aus starten.
Anzeige der Meldung „Akkuleistung schwach“.	Eine längere Benutzung der Freisprecheinrichtung führt zur schnelleren Entladung des Telefonakkus.	Laden Sie den Akku Ihres Telefons auf.

STICHWORTVERZEICHNIS (1/2)

A

Adaptives AF-RDS.....	D.19
Anruf annehmen.....	D.33
Anrufen.....	D.33
Anrufliste.....	D.33
Ausschalten.....	D.15

B

Bereiche FM / LW / MW.....	D.4 – D.5
Betätigungen.....	D.6 → D.14
Bluetooth®.....	D.4 – D.5
Bluetooth-Verbindung.....	D.27 → D.29

C

CD text.....	D.23
CD/CD MP3	
Auswerfen.....	D.23
Eigenschaften der MP3-CDs.....	D.21
Einlegen.....	D.21
Hören.....	D.21
Suchlauf.....	D.21
Zufallswiedergabe.....	D.22

D

Die Zuweisung eines Telefons aufheben.....	D.29
--	------

E

Ein.....	D.15
Ein Telefon löschen.....	D.29
Ein Telefon zuweisen.....	D.27 → D.29
Einstellungen	
Audio.....	D.36

F

Freisprechanlage.....	D.5
Funktionsstörungen.....	D.57 → D.59

I

i Verkehr.....	D.37
ID3 tag.....	D.23

D.60

K

Kommunikation.....	D.35
--------------------	------

L

Lautstärke.....	D.15
Lautstärke Kommunikation.....	D.35

P

Pause.....	D.23
------------	------

R

R&Go	
Multimedia-Funktion.....	D.47 → D.49
Radio	
Auswahl eines Senders.....	D.18
Automatische Speicherung der Sender.....	D.18
Manueller Modus.....	D.18
Modus „Automatik“.....	D.18
Sendervorwahl (Preselection).....	D.18
Radiotext.....	D.38
RDS.....	D.4

S

Schaltflächen.....	D.6 → D.14
Sprache	
ändern.....	D.37
Spracherkennung.....	D.16 – D.17
Starten.....	D.15
Stummschaltung.....	D.15

T

Telefon abmelden.....	D.32
Telefon anschließen.....	D.30
Telefonverzeichnis.....	D.33

U

Uhrzeit	
Einstellung.....	D.37
USB-Buchse.....	D.24

STICHWORTVERZEICHNIS (2/2)

V

Verbindung

Scheitern	D.31
Vorsichtsmaßnahmen bei der Benutzung.....	D.2 – D.3

W

Wahl der Quelle	D.15
Wellenbereiche	D.18
WMA.....	D.21

Z

zusätzliche Audioquelle	D.24
-------------------------------	------

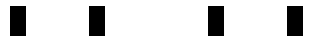

Sommario

Precauzioni d'uso	I.2
Descrizione generale	I.4
Presentazione dei comandi	I.6
Operazione	I.15
Utilizzare il riconoscimento vocale	I.16
Ascoltare la radio	I.18
Ascoltare un CD/CD MP3	I.21
Sorgenti audio ausiliarie	I.24
Associare/disassociare un telefono	I.27
Connettere/disconnettere un telefono	I.30
Effettuare/ricevere una chiamata	I.33
Impostazioni sistema	I.36
R&GO: Descrizione generale	I.39
R&GO: Funzione Navigazione	I.45
R&GO: Funzione Multimediale	I.47
R&GO: Funzione Veicolo	I.50
R&GO: Funzione Telefonia	I.52
R&GO: Regolazione delle impostazioni	I.55
Anomalie di funzionamento	I.57

Tradotto dal francese. La riproduzione o la traduzione, anche parziale, sono proibite senza previa autorizzazione scritta del costruttore del veicolo.

PRECAUZIONI D'USO (1/2)

È tassativo seguire le precauzioni riportate in basso durante l'utilizzo del sistema per motivi di sicurezza o di rischio di danneggiamento dei materiali. Rispettate obbligatoriamente le leggi vigenti nel paese in cui vi trovate.



Precauzioni riguardanti la manipolazione del sistema audio

- Manipolate i comandi (nel frontalino o al volante) e consultate le informazioni sullo schermo quando le condizioni del traffico lo permettono.
- Regolate il volume sonoro ad un livello moderato che permetta di ascoltare i rumori circostanti.

Precauzioni materiali

- Non effettuate alcuna operazione di smontaggio o modifica del sistema per evitare di danneggiare il materiale o il rischio di ustioni.
- In caso di cattivo funzionamento ed in caso di necessità di smontaggio, abbiate cura di rivolgervi al rappresentante del costruttore.
- Non inserite corpi estranei, CD/CD MP3 danneggiati o sporchi nel lettore.
- Utilizzate solamente dei CD/CD MP3 di forma circolare con un diametro di 12 cm.
- Utilizzate i CD tenendoli per i bordi interni ed esterni senza toccare il lato non stampato del CD/CD MP3.
- Non incollate delle etichette sui CD/CD MP3.
- In caso di utilizzo prolungato, estraete il CD/CD MP3 dal lettore con attenzione poiché potrebbe essere caldo.
- Non esporre mai i CD/CD MP3 al calore o alla luce diretta del sole.
- Non utilizzare prodotti a base di alcool e/o polverizzazione fluidi sull'area.

Precauzioni riguardanti il telefono

- Alcune leggi regolamentano l'utilizzo del telefono in auto. Esse non autorizzano quindi l'utilizzo del sistema di telefonia viva-voce in qualsiasi situazione di guida: il conducente deve essere padrone del volante.
- Telefonare mentre si è alla guida rappresenta un grosso fattore di distrazione e di rischio, questo per tutte le fasi di utilizzo (composizione numero, telefonata, ricerca di una voce in rubrica ...).

Manutenzione del frontalino

- Utilizzate un panno morbido e se necessario un pò d'acqua saponata. Sciacquate con un panno morbido leggermente umido, poi asciugate con un panno morbido asciutto.
- Non fate pressione sul display del frontalino, né usate prodotti contenenti alcol.

PRECAUZIONI D'USO (2/2)

La descrizione dei modelli, indicati in questo libretto, è stata stabilita a partire dalle caratteristiche tecniche note alla data di redazione del presente documento. **Il libretto di istruzioni raggruppa tutte le funzioni esistenti per i modelli descritti. La loro presenza dipende dal modello della dotazione, dalle opzioni scelte e dal paese di commercializzazione. Allo stesso modo, in questo libretto possono essere descritte funzionalità che verranno rese disponibili nel corso dell'anno. Le schermate presenti sul libretto d'istruzioni sono del tipo non-contrattuali.**

A seconda della marca e del modello del vostro telefono, alcune funzioni potrebbe essere completamente o parzialmente incompatibili con il sistema multimediale del vostro veicolo.

All'interno del manuale, il rappresentante del marchio è quello del costruttore del veicolo.

DESCRIZIONE GENERALE (1/2)

Introduzione

Il sistema audio ricopre le seguenti funzioni:

- radio FM (RDS) e AM;
- radio digitale terrestre (DR);
- CD/CD MP3 lettore;
- gestione delle fonti audio ausiliarie;
- sistema vivavoce del telefono Bluetooth®.

Funzioni autoradio e CD/CD MP3

L'autoradio permette l'ascolto di stazioni radio e la lettura di CD con diversi formati audio.

Le stazioni radio vengono classificate in gamme di onde: FM (modulazione di frequenza) e AM (modulazione di ampiezza).

Il DR sistema (DAB, DAB+, T-DMB formato) fornisce una migliore riproduzione del suono.

Il sistema RDS permette di visualizzare il nome di alcune stazioni o le informazioni trasmesse dalle stazioni radio FM:

- informazioni sullo stato generale del traffico stradale (TA);
- messaggi urgenti.

Funzione audio ausiliaria

È possibile ascoltare il lettore audio direttamente sugli altoparlanti del veicolo. Avete più possibilità per collegare il vostro lettore, in base al tipo di apparecchio che possedete:

- presa USB;
- presa Jack;
- connessione Bluetooth®.

Per maggiori dettagli sull'elenco dei telefoni compatibili, consultate un rappresentante del marchio.

DESCRIZIONE GENERALE (2/2)

Funzione telefonia vivavoce

Il sistema di telefonia vivavoce Bluetooth® ricopre le seguenti funzioni senza che dobbiate manipolare il vostro telefono:

- accoppiare fino a 6 telefoni;
- effettuare/ricevere/sospendere una chiamata;
- trasferire l'elenco dei contatti dalla rubrica del telefono o dalla carta SIM (a seconda del telefono);
- consultare il registro delle chiamate effettuate dal sistema (a seconda del telefono);
- chiamare la segreteria.



Funzione Bluetooth®

Questa funzione consente al sistema audio di riconoscere e utilizzare il vostro lettore audio o telefono cellulare tramite l'associazione Bluetooth®.

È possibile attivare/disattivare la funzione Bluetooth® dal menu "Bluetooth":

- visualizzate il menu delle impostazioni premendo **9**;
- selezionate «Bluetooth» ruotando e premendo **5**;
- selezionate «ON»/»Off».



Il sistema di telefonia vivavoce ha solo lo scopo di facilitare la comunicazione diminuendo i fattori di rischio senza eliminarli del tutto. Rispettate obbligatoriamente le leggi vigenti nel paese in cui vi trovate.

PRESENTAZIONE DEI COMANDI (1/9)

Frontalini del sistema

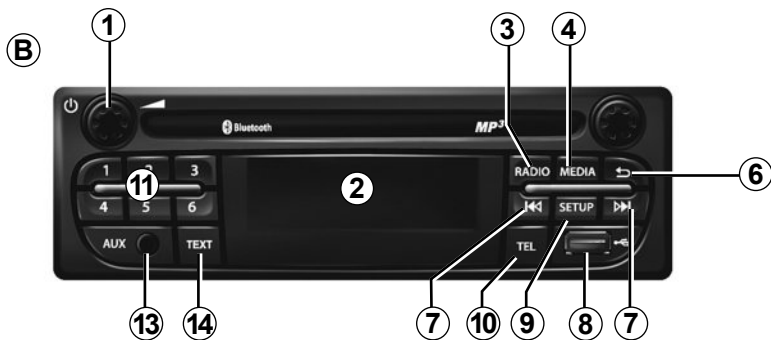

Comandi al volante

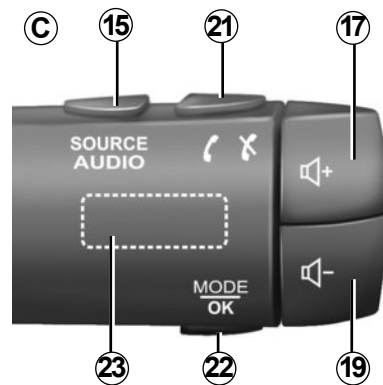

PRESENTAZIONE DEI COMANDI (2/9)

Frontalini del sistema



Comandi al volante

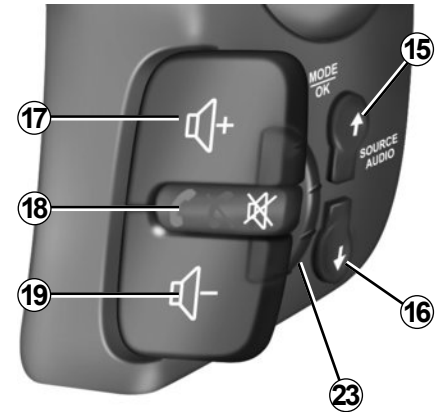
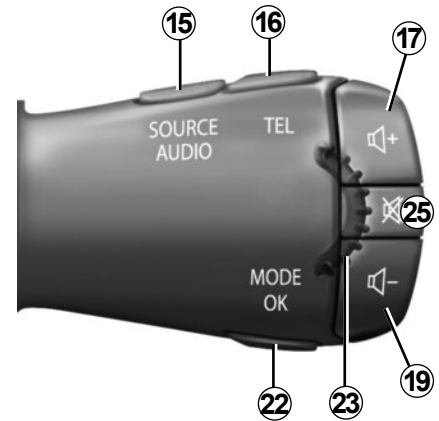

PRESENTAZIONE DEI COMANDI (3/9)

Frontalini del sistema

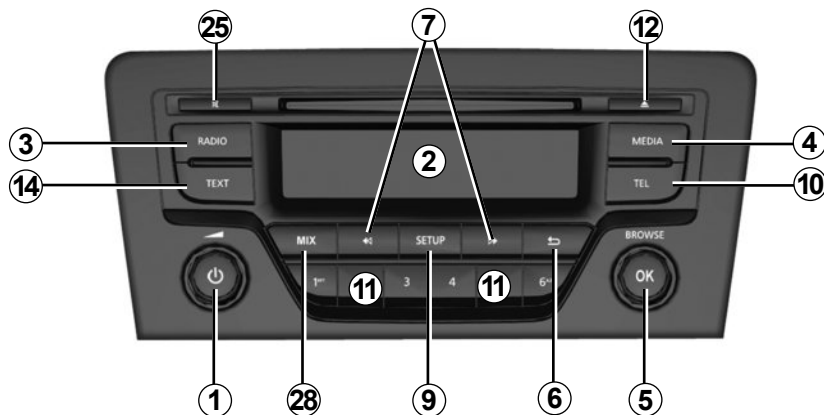
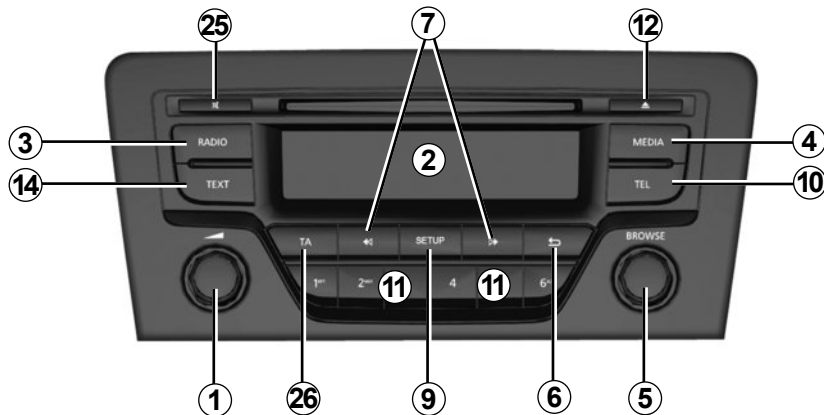

Comandi al volante

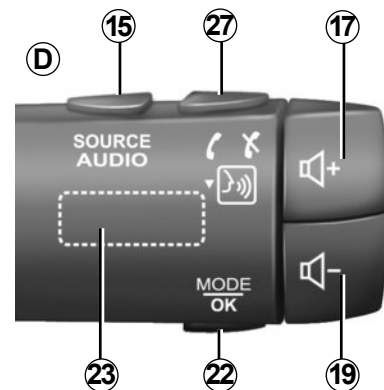

PRESENTAZIONE DEI COMANDI (4/9)

Frontalino del sistema

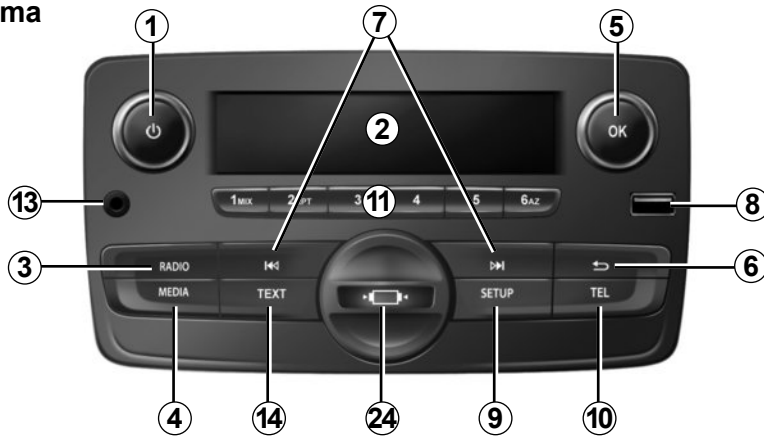

Comandi al volante

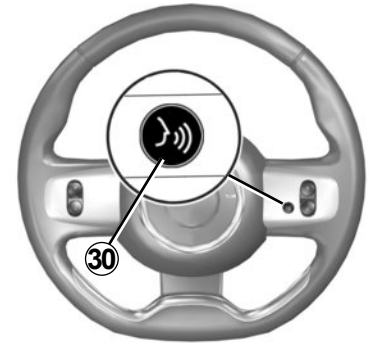

Comandi al volante

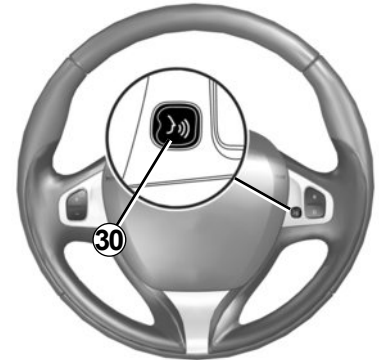
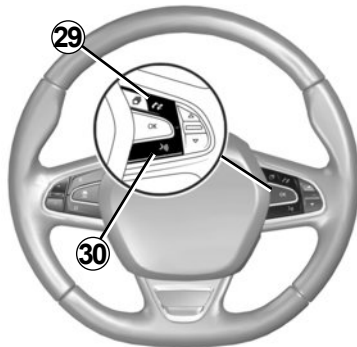

PRESENTAZIONE DEI COMANDI (5/9)

	Funzione AUDIO/MEDIA	Funzione TELEFONIA
1	<ul style="list-style-type: none"> – Pressione: on/off. – Rotazione: regolare il volume della sorgente audio attualmente in riproduzione. 	
2	Display d'informazioni.	
3	<ul style="list-style-type: none"> – Pressione breve: scelta della sorgente e della lunghezza d'onda: FM1 → FM2 → DR1 → DR2 → AM; – Pressione prolungata: aggiornamento delle stazioni radio. 	
4	Selezionare un media desiderato (se collegato): CD/CD MP3 → USB1 → USB2 → Bluetooth® lettore audio portatile → AUX (Jack).	
5	<ul style="list-style-type: none"> – Pressione: conferma di un'azione. – Rotazione: navigazione nei menu o negli elenchi. 	
6	<ul style="list-style-type: none"> – Tornare alla schermata precedente/al livello precedente durante uno spostamento nei menu; – Annullare un'azione in corso. 	
7	<ul style="list-style-type: none"> – Pressione breve: per cambiare traccia (CD/CD MP3, su alcuni lettori audio portatili) o per modificare le frequenze radio. – Pressione prolungata: avanzamento/ritorno rapido su una traccia CD/CD MP3 di alcuni lettori audio o scorrimento delle stazioni radio finché il pulsante viene rilasciato. 	
8	Porta USB per le sorgenti audio ausiliarie.	
9	<ul style="list-style-type: none"> – Pressione breve: accesso al menu delle impostazioni personalizzate. – Pressione continua: attiva la funzione "Text" (esclusivamente su frontalini A e B). 	

PRESENTAZIONE DEI COMANDI (6/9)

	Funzione AUDIO/MEDIA	Funzione TELEFONIA
10		<ul style="list-style-type: none"> – Pressione breve: accesso al menu «Telefono». – Pressione prolungata: per richiamare l'ultimo numero.
		Alla ricezione di una chiamata: <ul style="list-style-type: none"> – pressione breve: risposta alla chiamata: – pressione prolungata: rifiuto della chiamata.
		Nel corso di una chiamata: per terminare la telefonata in corso.
11	Pressione breve: richiamare una stazione già memorizzata. Pressione prolungata: memorizzare una stazione radio.	
12	Espellere un CD/CD MP3.	
13	Ingresso ausiliario.	
14	Attiva la funzione "Text".	
15	Selezionare la sorgente audio: FM1 → FM2 → DR1 → DR2 → AM → CD/CD MP3 → USB1 → USB2 → lettore audio portatile Bluetooth® → AUX (Jack).	
16		<ul style="list-style-type: none"> – Pressione breve: accesso al menu «Telefono». – Pressione prolungata: per richiamare l'ultimo numero.
17	Aumentare il volume della sorgente audio che si sta ascoltando.	
18	<ul style="list-style-type: none"> – Interrompere il suono della sorgente radio in ascolto; – silenziare l'audio e mettere in pausa la riproduzione di CD/CD MP3, USB, lettore audio portatile Bluetooth®. 	Pressione prolungata: per richiamare l'ultimo numero. Alla ricezione di una chiamata: <ul style="list-style-type: none"> – pressione breve: risposta alla chiamata: – pressione prolungata: rifiuto della chiamata. Nel corso di una chiamata: per terminare la telefonata in corso.

PRESENTAZIONE DEI COMANDI (7/9)

	Funzione AUDIO/MEDIA	Funzione TELEFONIA
19	Diminuire il volume della sorgente audio che si sta ascoltando.	
17 + 19	Solo per i controlli C e D – Interrompere il suono della sorgente radio in ascolto; – silenziare l'audio e mettere in pausa la riproduzione di CD/CD MP3, USB, lettore audio portatile Bluetooth®.	
20	Rotazione: – radio: navigazione nell'elenco delle stazioni radio; – multimediale: traccia precedente/successiva.	Rotazione: – menu "Telefono": navigazione nell'elenco.
	– Pressione breve: per confermare un'azione. Pressione prolungata: – tornare alla schermata precedente/livello precedente durante lo spostamento nei menu; – annullare un'azione in corso.	– Pressione breve: per confermare un'azione. Pressione prolungata: – tornare alla schermata precedente/livello precedente durante lo spostamento nei menu; – annullare un'azione in corso.
21		– Pressione breve: accesso al menu «Telefono». – Pressione prolungata: per richiamare l'ultimo numero.
		Alla ricezione di una chiamata: – pressione breve: risposta alla chiamata; – pressione prolungata: rifiuto della chiamata.
		Nel corso di una chiamata: per terminare la telefonata in corso.

PRESENTAZIONE DEI COMANDI (8/9)

	Funzione AUDIO/MEDIA	Funzione TELEFONIA
22	<ul style="list-style-type: none"> – Pressione breve: per confermare un'azione. Pressione prolungata: <ul style="list-style-type: none"> – tornare alla videata precedente/al livello precedente durante uno spostamento nei menu; – annullare un'azione in corso. 	<ul style="list-style-type: none"> – Pressione breve: per confermare un'azione. Pressione prolungata: <ul style="list-style-type: none"> – tornare alla videata precedente/al livello precedente durante uno spostamento nei menu; – annullare un'azione in corso.
23	Rotazione: <ul style="list-style-type: none"> – radio: navigazione nell'elenco delle stazioni radio memorizzato in precedenza; – multimediale: traccia precedente/successiva. 	Rotazione: <ul style="list-style-type: none"> – Menu «Telefono»: navigazione nell'elenco.
24	Coperchio del supporto del telefono da rimuovere ruotando in senso anti-orario.	
25	<ul style="list-style-type: none"> – Interrompere il suono della sorgente radio in ascolto; – silenziare l'audio e mettere in pausa la riproduzione di CD/CD MP3, USB, lettore audio portatile Bluetooth®. 	
26	Attivare/disattivare la ricerca automatica e leggere le informazioni sul traffico non appena vengono trasmesse da alcune emittenti radio in modalità FM o DR.	

PRESENTAZIONE DEI COMANDI (9/9)

	Funzione AUDIO/MEDIA	Funzione TELEFONIA
27		– Pressione breve: accesso al menu «Telefono».
		Alla ricezione di una chiamata: – pressione breve: risposta alla chiamata; – pressione prolungata: rifiuto della chiamata.
		Nel corso di una chiamata: per terminare la telefonata in corso.
		– Pressione prolungata: attivare il comando vocale. – Pressione breve: disattivare il riconoscimento vocale.
28	Per attivare la lettura casuale di tutti i brani sul CD/CD MP3.	
29		Alla ricezione di una chiamata: – pressione breve: risposta alla chiamata; – pressione prolungata: rifiuto della chiamata.
		Nel corso di una chiamata: per terminare la telefonata in corso.
30		– Pressione breve: per attivare il riconoscimento vocale. – Pressione breve: disattivare il riconoscimento vocale.

ACCENSIONE

Accensione e spegnimento

Premere brevemente la rotellina zigrinata **1** sul frontalino del sistema audio per accendere il sistema.

Il sistema audio può essere utilizzato senza avviare il veicolo. Funzionerà per venti minuti. Premere la rotellina zigrinata **1** sul frontalino del sistema audio per far funzionare il sistema per altri venti minuti.

Premere brevemente la rotellina zigrinata **1** sul frontalino del sistema audio per spegnere il sistema audio.

Scelta della sorgente audio

Per far scorrere le diverse sorgenti audio, premere il tasto **4** ripetutamente sul frontalino del sistema audio o **15** sul comando al volante. Scorrere tra le sorgenti audio nell'ordine seguente: CD/CD MP3 → USB1 → USB2 → BT Streaming (Bluetooth®) → AUX.

Nota: per visualizzare il menu del telefono premere il tasto **10** sul frontalino del sistema audio oppure **16**, **21** o **27** sul comando al volante.

Quando si inserisce una nuova sorgente multimediale (CD/CD MP3 USB, AUX) mentre la radio è accesa, la sorgente audio cambia automaticamente e si avvia l'ascolto della sorgente.

È inoltre possibile selezionare la sorgente radio premendo il tasto **3** sul frontalino del sistema audio o **15** sul comando al volante. Premendo ripetutamente il tasto **3** sul frontalino del sistema audio le gamme d'onda scorrono nel seguente ordine: FM1 → FM2 → DR1 → DR2 → AM → FM1 e così via.

Per modificare la sorgente multimediale e radio, premere il tasto **15** sul comando al volante.

Volume sonoro

Regolare il volume ruotando la rotellina zigrinata **1** sul frontalino del sistema audio oppure premendo il tasto **17** o **19** sul comando al volante.

Il display indica «Volume» seguito dal valore di regolazione in corso (da 00 a 31).

Interruzione del suono

Premere brevemente il tasto **18** o **25**, oppure premere contemporaneamente **17** e **19** sul comando al volante. Il messaggio «MUTO» compare sullo schermo.

Premere di nuovo brevemente il tasto **18**, **25**, **17** o **19** sul comando al volante per riprendere la riproduzione della sorgente audio corrente.

È inoltre possibile disabilitare l'interruzione del suono ruotando la rotellina zigrinata **1** sul frontalino del sistema audio.

UTILIZZARE IL RICONOSCIMENTO VOCALE (1/2)

Sistema di riconoscimento vocale

Il sistema audio permette, tramite il vostro smartphone compatibile, di utilizzare il sistema di riconoscimento vocale. Ciò vi consente di utilizzare le funzionalità del vostro smartphone dando i comandi a voce e mantenendo le mani sul volante.

Nota:

- il sistema di riconoscimento vocale dello smartphone permette di utilizzare solamente le funzioni del proprio smartphone. Non consente l'interazione con le altre funzionalità del sistema audio quali la radio, il Driving eco, ecc.;
- per il riconoscimento vocale, il sistema audio utilizza la lingua impostata sullo smartphone;
- se si tenta di utilizzare il sistema di riconoscimento vocale del veicolo con uno smartphone abbinato che non sia dotato della funzione di riconoscimento vocale, sullo schermo del sistema audio viene visualizzato un messaggio di avvertenza.

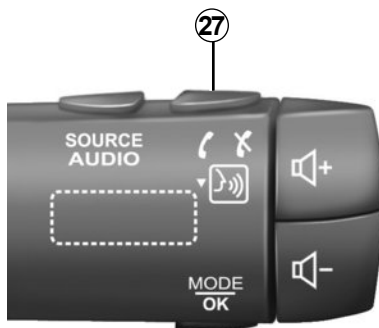

Utilizzare un telefono con il riconoscimento vocale

Attivazione

Per attivare il sistema di riconoscimento vocale dovete:

- agganciare la rete 3G, 4G o il Wifi con vostro smartphone;
- attivare il Bluetooth® del vostro smartphone e renderlo visibile agli altri dispositivi (consultate il manuale d'istruzioni del vostro telefono);



- associate e collegate il vostro smartphone al sistema audio (consultate la sezione «Associare, disassociare un telefono»);
- tenere premuto il tasto **27** sul comando al volante o toccare il tasto **30** sul volante.

Un segnale acustico indica che il riconoscimento vocale è attivato.

UTILIZZARE IL RICONOSCIMENTO VOCALE (2/2)



Disattivazione

Premere il tasto **27** sul comando al volante o **30** sul volante per terminare la sessione di riconoscimento vocale.

Un segnale acustico indica che il riconoscimento vocale è disattivato.

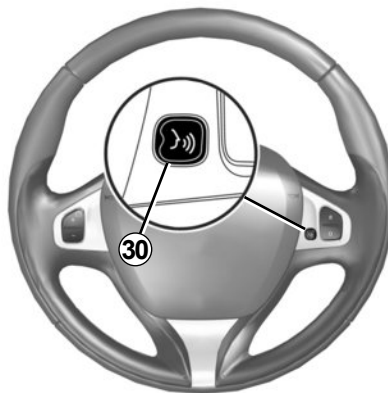

ASCOLTARE LA RADIO (1/3)

Scegliere una gamma di frequenza

Selezionare la banda radio desiderata (FM1, FM2, DR1, DR2, AM, FM1 e così via) premendo ripetutamente il tasto **3** sul frontalino del sistema audio.

Scegliere una stazione radio FM o AM

Esistono diversi modi per selezionare e ricercare una stazione radio.

Ricerca automatica

Questa modalità consente di ricercare delle stazioni disponibili mediante un funzionamento automatico. Tenere premuto il tasto **7** sul frontalino del sistema audio.

Quando si rilascia il tasto **7** sul frontalino del sistema audio, viene visualizzata la frequenza radio più vicina. La radio continuerà a scorrere in su o in giù le frequenze fin quando non viene premuto il tasto **7** sul frontalino del sistema audio.

Ricerca manuale

Questa modalità consente di trovare le stazioni manualmente scorrendo le frequenze, premendo il tasto **7** sul frontalino del sistema audio.

Premere il tasto **7** sul frontalino del sistema audio; la frequenza aumenta o diminuisce.

Memorizzazione delle stazioni

Questa modalità di funzionamento vi permette di ascoltare le stazioni che avrete memorizzato in precedenza.

Selezionate una lunghezza d'onda, poi selezionate una stazione radio utilizzando le modalità precedentemente descritte.

Per memorizzare una stazione, tenere premuto uno dei tasti sulla tastiera del frontalino del sistema audio **11** fino all'emissione di un segnale acustico.

È possibile memorizzare fino a sei stazioni per ogni banda.

Per richiamare una stazione memorizzata, premere brevemente uno dei tasti sul tastierino **11**.

Selezionare per nome della stazione radio (FM / DR)

Per selezionare una stazione radio, ruotare la rotellina zigrinata **5** sul frontalino del sistema audio oppure **20** o **23** sul comando al volante.

Questo elenco può comprendere fino a 100 stazioni radio con le frequenze più forti nella zona.

Per ottenere l'elenco più recente delle stazioni, aggiornate l'elenco delle radio (FM oppure DR).

Consultate «Aggiornamento dell'elenco stazioni radio (FM o DR)» di questo capitolo.

ASCOLTARE LA RADIO (2/3)

Impostazioni della radio

Visualizzare il menu delle impostazioni premendo il tasto **9** sul frontalino del sistema audio, quindi selezionare «Radio» ruotando e premendo la rotellina zigrinata **5** sul quadro. Sono disponibili le seguenti funzioni:

- «TA»;
- «Interruz digit»;
- «Agg. el. FM»;
- «Agg. el. digit».

«TA»

Quando questa funzione è attivata, il sistema audio permette di ricercare e ascoltare automaticamente informazioni stradali non appena vengono trasmesse da alcune stazioni radio in modalità FM o DR.

Nota: questa funzione non è disponibile per la banda radio AM.

Selezionate l'emittente d'informazioni poi scegliete, se lo desiderate, un'altra sorgente di ascolto.

Le informazioni stradali sono trasmesse automaticamente e con priorità indipendentemente dalla sorgente ascoltata.

Per attivare o disattivare questa funzione, consultate il paragrafo «Impostazioni della radio» in «Impostazioni di sistema».

«Interruz digit» (bollettino di informazioni)

Quando è attivata, questa funzione permette di ascoltare automaticamente i bollettini di informazioni non appena vengono trasmessi da alcune stazioni radio «FM» o «DR».

Se selezionate successivamente altre sorgenti, la diffusione del tipo di bollettino scelto interromperà la lettura delle altre sorgenti.

Per attivare o disattivare questa funzione, consultate il paragrafo «Interruz digit» del capitolo «Impostazioni del sistema».

«Agg. el. FM»

Questa funzione vi permette di effettuare l'aggiornamento di tutte le stazioni FM nella regione in cui vi trovate.

- visualizzare il menu delle impostazioni premendo il tasto **9** sul frontalino del sistema audio, quindi selezionare «Radio» ruotando e premendo la rotellina zigrinata **5** sul quadro;
- selezionare «Agg. el. FM» ruotando e premendo la rotellina zigrinata **5** sul frontalino del sistema audio.

L'aggiornamento automatico delle stazioni FM nella regione si avvia. Il messaggio «Aggiornam. elenco FM» compare sullo schermo.

Terminata la ricerca automatica delle frequenze, sullo schermo viene visualizzato il messaggio «Elenco FM aggiornato».

Nota: se è selezionata un'altra sorgente, l'aggiornamento delle stazioni radio FM continua in background.

Per passare da una frequenza memorizzata a un'altra, premere uno dei tasti sul tastierino del frontalino del sistema audio **7**.

Nota: è inoltre possibile aggiornare l'elenco delle stazioni radio FM tenendo premuto il tasto **3** sul frontalino del sistema audio.

ASCOLTARE LA RADIO (3/3)

«Agg. el. digit»

Questa funzione vi permette di effettuare l'aggiornamento di tutte le stazioni DR nella regione in cui vi trovate.

- Visualizzare il menu delle impostazioni premendo il tasto **9** sul frontalino del sistema audio, quindi selezionare «Radio» ruotando e premendo la rotellina zigrinata **5** sul quadro;
- selezionare «Agg. el. digit» ruotando e premendo la rotellina zigrinata **5** sul frontalino del sistema audio;
- l'aggiornamento automatico dell'elenco delle stazioni radio digitale terrestre nella regione si avvia. Il messaggio «Aggiornam. elenco DR» compare sullo schermo.

Terminata la ricerca automatica delle frequenze, sullo schermo viene visualizzato il messaggio «Elenco DR aggiornato».

Nota: è inoltre possibile aggiornare l'elenco delle stazioni radio DR tenendo premuto il tasto **3** sul frontalino del sistema audio.

Selezione di una stazione

Selezionare la banda radio desiderata (FM1, FM2, DR1, DR2 o AM) premendo ripetutamente il tasto **3** sul frontalino del sistema audio.

- ruotare la rotellina zigrinata **5** sul frontalino del sistema audio oppure **20** o **23** sul comando al volante per scorrere le stazioni radio nell'elenco FM/DR o le frequenze radio AM;
- premere il tasto **7** sul frontalino del sistema audio per scorrere le frequenze FM/AM o le stazioni radio DR.

Visualizzazione dei testi radio

Per visualizzare il menu dei testi, premere brevemente il tasto **14** sul frontalino del sistema audio o tenere premuto il tasto **9** sul quadro. Sono disponibili le seguenti funzioni:

- «Radiotext»;
- «EPG».

Nota: se non è fornita alcuna informazione, sullo schermo viene visualizzato il messaggio «Nessun messaggio».

Informazioni testuali «Radiotext» (FM)

Alcune emittenti radio FM trasmettono informazioni testuali relative al programma che si sta ascoltando (ad esempio il titolo di una canzone, il nome dell'artista).

Nota: queste informazioni sono disponibili esclusivamente per alcune emittenti radio.

Guida dei programmi «EPG» (DR)

Quando questa funzione è attivata, il vostro sistema audio permette di visualizzare il programma delle prossime trasmissioni della stazione nella giornata.

Nota: queste informazioni sono disponibili esclusivamente per i prossimi tre intervalli orari della stazione selezionata.

ASCOLTO DI UN CD, CD MP3 (1/3)

Caratteristiche dei formati letti

Solo i file con estensione CDA/MP3 vengono letti.

Se un CD contiene file CD audio e file audio compressi, i file audio compressi non saranno riconosciuti.

Nota: alcuni file protetti (diritti d'autore) risultano impossibili da leggere.

Nota: per leggere meglio i nomi di cartelle e file, si consiglia di utilizzare nomi con meno di 64 caratteri e di evitare i caratteri speciali.

Manutenzione dei CD/CD MP3

Non esporre mai un CD/CD MP3 a fonti di calore o alla luce diretta del sole per salvaguardarne la qualità della lettura. Per pulire il CD/CD MP3, utilizzate un panno morbido passandolo dal centro verso il bordo del CD.

In generale, fate riferimento ai consigli di manutenzione e di conservazione del fabbricante del CD.

Nota: alcuni CD graffiati o sporchi non possono essere letti.

Inserire un CD/CD MP3

Consultate la sezione «Precauzioni di utilizzo».

Verificate che non siano presenti CD nel lettore, poi inserite il CD con la scritta rivolta verso l'alto.

Ascoltare un CD/CD MP3

All'inserimento di un CD/CD MP3 (lato impresso verso l'alto), il sistema audio passa automaticamente alla sorgente CD/CD MP3 iniziando a leggere dalla prima pista musicale.

Se il sistema audio è spento ed il contatto inserito, l'inserimento di un CD/CD MP3 mette in funzione il sistema audio ed inizia la lettura del CD/CD MP3. Se il contatto non è inserito, il sistema audio non si accende.

Se si sta ascoltando la radio con un CD/CD MP3 nel lettore, è possibile scegliere di ascoltare il CD/CD MP3 premendo il tasto **4** sul frontalino del sistema audio o **15** sul comando al volante. La lettura inizia non appena il sistema audio passa alla sorgente CD/CD MP3.

Cercare una pista

Premere brevemente il tasto **7** sul frontalino del sistema audio o ruotare la rotellina zigrinata **20** o **23** sul comando al volante per cambiare brano.

Lettura rapida

Tenere premuto il tasto **7** sul frontalino del sistema audio per l'avanzamento o il ritorno rapido.

La lettura riprende quando si rilascia il tasto.

ASCOLTO DI UN CD, CD MP3 (2/3)



Letture in ordine casuale «Mix»

Con un CD/CD MP3 inserito, premere il tasto «1» o «2» sulla tastiera del sistema audio o premere il tasto **28** sul frontalino del sistema audio per attivare la riproduzione casuale (random) di tutti i brani sul CD/CD MP3.

Il simbolo «MIX» compare sullo schermo. Una pista viene subito selezionata in modo casuale. Il passaggio da una pista all'altra avviene in modo casuale.

Per disattivarla, premere nuovamente il pulsante «1» o «2» sulla tastiera del sistema audio o premere il tasto **28** sul frontalino del sistema audio. La spia «MIX» si spegne.

Lo spegnimento del sistema audio e l'espulsione del CD/CD MP3 disattiva automaticamente la funzione di lettura casuale.

Nota: su un CD MP3, la lettura random si effettua sulla cartella in corso di lettura. Cambiate cartella per lanciare la lettura random di quest'ultima.

Ripetizione «RPT»

Questa funzione permette di ripetere un brano in corso.

Con un CD/CD MP3 inserito, premere il pulsante «1» o «2» sulla tastiera del sistema audio per attivare la funzione di ripetizione. Il simbolo «RPT» compare sullo schermo.

Per disattivarla, premere nuovamente il tasto «1» o «2» della tastiera. La spia «RPT» si spegne.

Nota: se la funzione di lettura casuale è attivata, l'attivazione della funzione di ripetizione ne comporterà la disattivazione. La spia «MIX» si spegnerà e si accenderà la spia «RPT».

ASCOLTO DI UN CD, CD MP3 (3/3)

Pausa

Per interrompere temporaneamente l'audio, premere i tasti **17** e **19** contemporaneamente o premere brevemente il tasto **18** o **25** sul comando al volante.

Questa funzione si disattiva quando si modifica il volume o la sorgente o in caso di trasmissione di informazioni automatiche.

Visualizzare le informazioni testuali (CD-Text o ID 3 tag)

Premere brevemente il tasto **14** o tenere premuto il tasto **9** sul frontalino del sistema audio per far scorrere le informazioni ID3 tag (nome dell'artista, album, tempo trascorso, nome del brano).

Per visualizzare tutte le informazioni ID3 tag in una sola pagina, tenere premuto il tasto **14** sul frontalino del sistema audio.

Espellere un CD/CD MP3

Per espellere un CD/CD MP3 dal lettore, premere il tasto **12** sul frontalino del sistema audio.

Nota: un disco espulso non rimosso entro 20 secondi viene automaticamente reinserito nel lettore CD.

SORGENTI AUDIO AUSILIARIE (1/3)

Il sistema audio è dotato di ingressi per il collegamento di una o più sorgenti audio esterne (chiavetta USB, lettore MP3, lettore portatile Bluetooth®, ecc.).

Avete più possibilità per collegare il vostro lettore:

- presa/e USB;
- presa Jack;
- connessione Bluetooth®.

Nota: i formati della sorgente audio ausiliaria possono essere MP3, WMA e AAC.

Presae USB

Connessione

Collegare l'unità flash USB alla porta USB.

Una volta che la presa dell'apparecchio è collegata, il brano letto viene visualizzato automaticamente.

Usando l'unità flash USB

La lettura dei file audio si avvia automaticamente.

Per accedere alla gerarchia della sorgente audio, ruotare o premere la rotellina zigrinata **5** sul frontalino del sistema audio oppure **20** o **25** sul comando al volante.

Nota:

- la riproduzione casuale funziona allo stesso modo per un'unità flash USB e per un CD MP3. Vedere il paragrafo "Riproduzione causale Mix" nella sezione "Ascolto di un CD/CD MP3".
- la funzione di ripetizione funziona allo stesso modo per un'unità flash USB e per un CD MP3. Vedere le informazioni su "Repeat" nella sezione relativa ad "Ascolto di CD/CD MP3".

Caricamento tramite porta USB

Una volta inserito il connettore USB del lettore audio portatile nella porta USB del sistema multimediale, è possibile caricare o ricaricare la batteria durante l'utilizzo.

Nota: alcuni apparecchi non consentono di ricaricare o mantenere carica la batteria quando sono collegati alla porta USB del sistema audio.

SORGENTI AUDIO AUSILIARIE (2/3)

Presa Jack

Connessione

Con l'ausilio di un cavo idoneo (non fornito), collegare la presa Jack dell'ingresso ausiliario **13** sul frontalino del sistema audio alla presa delle cuffie del lettore audio portatile (di solito un jack Jack da 3,5 mm).

Nota: non potete selezionare una traccia direttamente dal sistema audio. Per selezionare una traccia, dovete utilizzare direttamente il lettore audio quando il veicolo è fermo.

Utilizzo

Sullo schermo del sistema audio viene visualizzato solo il testo «AUX». Non appare alcuna indicazione relativa al nome dell'artista o del brano.

Nota: per regolare la sensibilità della presa Jack, consultare il capitolo «Impostazioni del sistema».

Lettura audio Bluetooth®

Per poter utilizzare un apparecchio numerico Bluetooth®, occorre associarlo al veicolo durante il primo utilizzo (vedere il paragrafo “Funzione Bluetooth®” del capitolo “Descrizione generale”).

L'associazione permette al sistema audio di riconoscere e memorizzare un apparecchio numerico Bluetooth®.

Nota: se il vostro apparecchio numerico Bluetooth® dispone delle funzioni di telefonia e del lettore audio, l'associazione di una di queste funzioni comporta automaticamente l'associazione dell'altra.



Manipolate il lettore audio quando le condizioni del traffico lo permettono.

Riponete in sede il lettore audio durante la guida (rischio di proiezione in caso di frenata brusca o di urto).

Connessione

Per un apparecchio già associato, effettuate le seguenti operazioni.

- abilitare la funzione Bluetooth® sul lettore audio portatile per renderlo visibile agli altri dispositivi (consultare il manuale del lettore audio);
- selezionare la sorgente audio Bluetooth® premendo il tasto **4** sul frontalino del sistema audio oppure il tasto **15** sul comando al volante.

SORGENTI AUDIO AUSILIARIE (3/3)

Utilizzo

Per consentire l'accesso a tutte le sue funzioni, il lettore audio portatile deve essere connesso al sistema audio.

Nota: nessun apparecchio numerico può essere connesso al sistema audio senza essere stato precedentemente associato.

Una volta connesso il lettore digitale Bluetooth®, potete attivare la funzione a partire dal vostro sistema audio.

Per mettere in pausa la traccia audio, premere il tasto **25** o **18** oppure premere i tasti **17** o **19** contemporaneamente sul comando al volante (premere nuovamente per riprendere la riproduzione).

Premere il tasto **7** sul frontalino del sistema audio oppure ruotare la rotellina zigrinata **20** o **23** sul comando al volante per passare al brano precedente o successivo.

Nota:

- il numero delle funzionalità accessibili varia in base al tipo di lettore audio e alla sua compatibilità con il sistema audio;
- in alcuni casi particolari, consultate il libretto della vostra apparecchiatura per finalizzare la procedura di connessione.



Manipolate il lettore audio quando le condizioni del traffico lo permettono.

Riponete in sede il lettore audio durante la guida (rischio di proiezione in caso di frenata brusca o di urto).

ASSOCIARE, DISASSOCIARE UN TELEFONO (1/3)

Connessione Bluetooth®

Per attivare la funzione Bluetooth® del sistema, premere il tasto **9** sul frontalino del sistema audio, selezionare «Bluetooth» ruotando e premendo la rotellina zigrinata **5** sul frontalino del sistema audio, quindi selezionare «ON» oppure «Off».

Associare un telefono

Per utilizzare il sistema vivavoce, associare il telefono Bluetooth® al sistema audio del veicolo. Verificare che il sistema audio e il telefono siano accesi, che la funzione Bluetooth® sia attivata sul telefono e impostata su «visibile» (consultare il libretto di istruzioni del telefono).

L'associazione consente al sistema audio di riconoscere e memorizzare un telefono.

È possibile associare al massimo cinque telefoni, ma al sistema audio può essere connesso un solo telefono alla volta.

L'associazione può essere effettuata dal sistema audio e/o dal telefono.

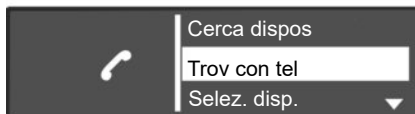

Associazione di un telefono Bluetooth® al sistema audio dal sistema audio

Questo metodo consente di effettuare una ricerca Bluetooth® dal sistema audio.

Per associare un telefono con questo metodo, effettuate le seguenti operazioni:

- visualizzare il menu del telefono premendo il tasto **10** sul frontalino del sistema audio oppure **16**, **21** o **27** sul comando al volante;

- selezionare «Cerca dispos» ruotando e premendo la rotellina zigrinata **5** sul frontalino del sistema audio oppure **20** o **23** sul comando al volante.

La ricerca di dispositivi Bluetooth® nelle vicinanze inizia (la ricerca può richiedere fino a 60 secondi). Il messaggio «Ricerca...» verrà visualizzato sul display del sistema audio.

- Selezionare il telefono che si desidera associare ruotando e premendo la rotellina zigrinata **5** sul frontalino del sistema audio;
- quando il messaggio «Connesso» compare sullo schermo del sistema audio, l'apparecchio Bluetooth® viene automaticamente memorizzato e collegato al veicolo.

Trascorsi sessanta secondi, se l'associazione fallisce, ripetete queste operazioni. Per ulteriori informazioni, consultare il libretto di istruzioni del telefono.

ASSOCIARE, DISASSOCIARE UN TELEFONO (2/3)

Associazione di un telefono Bluetooth® al sistema audio dal telefono

Questo metodo consente di effettuare una ricerca Bluetooth® dal telefono.

Per associare il telefono con questo metodo, effettuare le seguenti operazioni:

- visualizzare il menu del telefono premendo il tasto **10** sul frontalino del sistema audio oppure **16, 21** o **27** sul comando al volante;
- selezionare «Trov con tel» ruotando e premendo la rotellina zigrinata **5** sul frontalino del sistema audio o **20** sul comando al volante;
- sullo schermo del sistema viene visualizzato il messaggio «Reinserire il Pin» e inizia il conto alla rovescia di sessanta secondi.

Il sistema audio è ora visibile agli altri dispositivi Bluetooth® per circa un minuto.

- Cercare il sistema audio indicato con il nome «MY CAR» o «R&Go Multimedia» utilizzando il telefono, quindi selezionarlo (consultare il libretto di istruzioni del telefono).

Il messaggio «My CAR connesso» o «R&Go Multimedia» compare sul telefono per indicare che il sistema audio è associato e connesso al telefono.

Il messaggio “R&Go Multimedia” viene visualizzato sullo schermo solo se l'applicazione R&Go si connette al sistema audio e se l'applicazione è installata sullo smartphone.



Per motivi di sicurezza, effettuate queste operazioni a veicolo fermo.

Se l'associazione non riesce, il display del sistema audio ritorna al menu principale.

Se è stato raggiunto il numero massimo di telefoni associati al sistema audio, è necessario annullare l'associazione di un telefono esistente prima di associarne uno nuovo (consultare il paragrafo «Disassociare un telefono» di questo capitolo).



Il sistema di telefonia viva-voce ha solo lo scopo di facilitare la comunicazione diminuendo i fattori di rischio senza eliminarli del tutto. Rispettate obbligatoriamente le leggi vigenti nel paese in cui vi trovate.

ASSOCIARE, DISASSOCIARE UN TELEFONO (3/3)

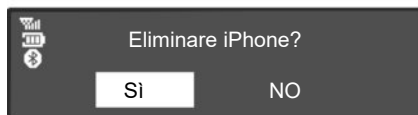

Disassociare un telefono

L'annullamento dell'associazione consente di eliminare un telefono dalla memoria del sistema audio.

Per annullare l'associazione ed eliminare il telefono dalla memoria del sistema audio, effettuare le seguenti operazioni:

- visualizzare il menu del telefono premendo il tasto **10** sul frontalino del sistema audio oppure **16**, **21** o **27** sul comando al volante;

- selezionare il menu «Elimina disp» ruotando e premendo la rotellina zigrinata **5** sul frontalino del sistema audio o **20** sul comando al volante;
- selezionare il telefono di cui si desidera annullare l'associazione dall'elenco ruotando e premendo la rotellina zigrinata **5** sul frontalino del sistema audio o **20** sul comando al volante;

Viene visualizzato un messaggio sullo schermo del sistema audio che richiede di confermare e inserire la scelta.

- ruotare e premere la rotellina zigrinata **5** sul frontalino del sistema audio o **20** sul comando al volante per selezionare «Si»;

Nota: l'annullamento dell'associazione di un telefono cancella tutti i contatti dalla rubrica e il registro delle chiamate nel sistema audio sincronizzato con il telefono.

CONNESSIONE E DISCONNESSIONE DI UN TELEFONO (1/3)

Connettere un telefono associato

Il vostro telefono deve essere connesso al sistema di telefonia vivavoce per accedere a tutte le sue funzioni.

Nessun telefono può essere connesso al sistema di telefonia vivavoce senza essere stato precedentemente associato.

Consultate il paragrafo «Associare un telefono» del capitolo «Associare/Disassociare un telefono».

Note: la connessione Bluetooth® del telefono deve essere attiva e impostata su «visibile».

Connessione automatica

Al momento dell'accensione del veicolo, il sistema audio cerca i telefoni associati presenti nelle vicinanze.

Nota: il telefono principale è l'ultimo ad essere stato connesso.

La ricerca continua finché non viene trovato il telefono collegato (questa ricerca può richiedere fino a 5 minuti).

Nota: per maggiori dettagli sull'elenco dei telefoni compatibili, rivolgetevi a un rappresentante del marchio o consultate il sito Internet del costruttore, se disponibile.

Nota:

- all'avviamento del veicolo, è possibile usufruire della connessione automatica del telefono. Può essere necessario attivare la funzione di connessione Bluetooth® automatica del vostro telefono con il sistema vivavoce. Per fare ciò, consultate il libretto d'istruzioni del telefono;
- alla riconnessione e in presenza di due telefoni associati nel perimetro di ricezione del sistema vivavoce, l'ultimo telefono connesso avrà la priorità, anche se quest'ultimo si trova all'esterno del veicolo e a portata del sistema vivavoce.

Nota: se al momento della connessione con il vostro sistema di telefonia vivavoce siete già impegnati in un'altra conversazione, il telefono verrà automaticamente connesso e la telefonata passerà sugli altoparlanti del veicolo.

CONNESSIONE E DISCONNESSIONE DI UN TELEFONO (2/3)

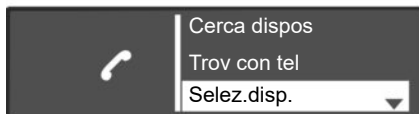

Connessione manuale (sostituzione del telefono connesso)

Per visualizzare il menu delle impostazioni del telefono, premere il tasto **10** sul frontalino del sistema audio oppure **16**, **21** o **27** sul comando al volante, quindi selezionare il menu «Selez.disp.». Viene visualizzato l'elenco dei telefoni già associati. Selezionare dall'elenco il telefono che si desidera collegare ruotando e premendo la rotellina zigrinata **5** sul frontalino del sistema audio o **20** sul comando al volante.

Un messaggio indica che il telefono è connesso.

Nota: se un telefono è già connesso, durante la modifica dei telefoni nell'elenco dei telefoni già associati, la connessione esistente viene disconnessa automaticamente.

Mancata connessione

In caso di mancata connessione, si prega di verificare che:

- che il telefono sia acceso;
- la batteria del telefono non sia scarica;
- il telefono è stato precedentemente associato al sistema audio;
- La funzione Bluetooth® è ora attivata sul telefono e sul sistema audio;
- il telefono è configurato per accettare la richiesta di connessione del sistema audio.

Nota: l'utilizzo prolungato del vostro sistema di telefonia vivavoce scarica più rapidamente la batteria del telefono.

CONNESSIONE E DISCONNESSIONE DI UN TELEFONO (3/3)

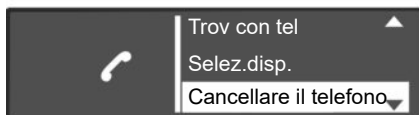

Disconnettere un telefono

Per disconnettere il vostro telefono, potete:

- disattivate la funzione Bluetooth® del sistema audio;
- disattivate la funzione Bluetooth® del telefono;
- cancellare il telefono associato tramite il sistema audio. Consultare il paragrafo «Disassociare un telefono» nel capitolo «Associare, disassociare un telefono».

Lo spegnimento del telefono provoca anche la disconnessione del telefono.

A questo punto, sul display viene visualizzato un messaggio per confermare che il telefono è disconnesso.

Nota: se siete impegnati in un'altra conversazione al momento della disconnessione del vostro telefono, questa verrà trasferita automaticamente sul vostro telefono.

Per disattivare il Bluetooth® del sistema audio, fate riferimento al paragrafo «Funzione Bluetooth®» del capitolo «Descrizione generale».

Per disattivare la funzione Bluetooth® dello smartphone, consultare il manuale di istruzioni del telefono.

Per annullare l'associazione ed eliminare il telefono Bluetooth®, consultate il paragrafo «Disassociare un telefono» nella sezione "Associare, disassociare un telefono".

EFFETTUARE, RICEVERE UNA CHIAMATA (1/3)

Chiamare un contatto della rubrica del telefono

Quando un telefono è associato, la rubrica viene scaricata automaticamente sul sistema audio.

Per visualizzare il menu «Telefono», premere il tasto **10** sul frontalino del sistema audio oppure **16**, **21** o **27** sul comando al volante, quindi selezionare il menu «Rubrica» ruotando e premendo la rotellina zigrinata **5** sul frontalino del sistema audio o **20** sul comando al volante. La rubrica viene visualizzata sul display del sistema audio. Selezionare un contatto da chiamare nell'elenco, quindi confermare premendo la rotellina zigrinata **5** sul frontalino del sistema audio o **20** sul comando al volante per effettuare la chiamata.

Nota: per tornare alla schermata precedente, premete il pulsante **6** sul frontalino del sistema audio.

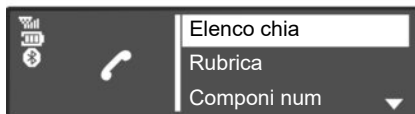

Chiamare un contatto presente nel registro chiamate

Per visualizzare il registro delle chiamate, premere il tasto **10** sul frontalino del sistema audio o **16**, **21** o **27** sul comando al volante, quindi selezionare il menu «Elenco chia».

Selezionare la voce «Effettuate», «Ricevute» o «Perse». Sulla schermata del sistema audio compare il registro delle chiamate. Selezionare il contatto o il numero da chiamare, quindi confermare premendo la rotellina zigrinata **5** sul frontalino del sistema audio o **20** sul comando al volante per avviare la chiamata.

Effettuare una chiamata componendo un numero

Per visualizzare il menu del telefono, premere il tasto **10** sul frontalino del sistema audio o **16**, **21** o **27** sul comando al volante, quindi selezionare il menu «Componi num».

Comporre il numero desiderato dal tastierino numerico ruotando e premendo la rotellina zigrinata **5** sul frontalino del sistema audio o **20** sul comando al volante.

Una volta digitato il numero, selezionare  per effettuare la chiamata.

È possibile richiamare l'ultimo numero composto premendo e tenendo premuto il tasto **10** sul frontalino del sistema audio o **16**, **18** o **21** sul comando al volante.



Si raccomanda di fermarsi per comporre un numero o per ricercare un contatto.

EFFETTUARE, RICEVERE UNA CHIAMATA (2/3)



Ricevere una chiamata

Alla ricezione di una chiamata il numero del chiamante viene visualizzato sullo schermo del sistema audio (questa funzione dipende dalle opzioni sottoscritte con l'operatore telefonico).

Se il numero chiamante è presente in uno delle rubriche, il nome del vostro contatto viene quindi visualizzato al posto del numero.

Se il numero del chiamante non può essere visualizzato, sullo schermo del sistema audio viene visualizzato il messaggio «Numero privato».

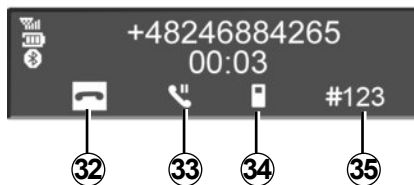

Per accettare una chiamata in entrata, premere il tasto **10** sul frontalino del sistema audio o **18, 21** o **27** sul comando al volante o **29** sul volante. È inoltre possibile accettare una chiamata in entrata selezionando l'icona **31** ruotando e premendo la rotellina zigrinata **5** sul frontalino del sistema audio o **20** sul comando al volante.

Per rifiutare una chiamata, tenere premuto il tasto **10** sul frontalino del sistema audio o **18, 21** o **27** sul comando al volante o **29** sul volante. È inoltre possibile rifiutare una chiamata in entrata selezionando l'icona **32** ruotando e premendo la rotellina zigrinata **5** sul frontalino del sistema audio o **20** sul comando al volante.

EFFETTUARE, RICEVERE UNA CHIAMATA (3/3)



Telefonata in corso

Voi potete:

- regolare il volume ruotando il tasto **1** sul frontalino del sistema audio e premendo **17** o **19** sul comando al volante;
- chiudere premendo il tasto **10** sul frontalino del sistema audio o **18**, **21** o **27** sul comando al volante o **29** sul volante;
- confermare premendo la rotellina zigrinata **5** sul frontalino del sistema audio oppure **20** sul comando del volante;

Per selezionare l'icona desiderata, ruotare la rotellina zigrinata **5** sul frontalino del sistema audio oppure premere **20** sul comando al volante, quindi confermare premendo la rotellina zigrinata **5** sul frontalino del sistema audio o **20** sul comando al volante.

È possibile:

- chiudere selezionando **32**;
- far passare la conversazione dal vostro sistema audio al vostro telefono selezionando **34**;
- mettere una chiamata in attesa selezionando **33**;
- riattivare una chiamata messa in attesa selezionando **31**;
- far passare la conversazione dal vostro telefono al vostro sistema audio selezionando **36**;
- controllare il tastierino del vostro telefono dal sistema audio selezionando **35**.

Il sistema permette di gestire la funzione di doppia chiamata quando il telefono è connesso (a seconda dell'abbonamento).

IMPOSTAZIONI DEL SISTEMA (1/3)

Regolazioni audio

Visualizzare il menu delle impostazioni premendo il tasto **9** sul frontalino del sistema audio. Selezionare «Config. Audio» ruotando e premendo la rotellina zigrinata **5** sul frontalino del sistema audio. Sono disponibili le seguenti impostazioni:

- «Suoni»;
- «In AUX»;
- «Vol velocità»;
- «Increm. bassi»;
- «Imposta».

Suono

Selezionare «Suoni» e premere la rotellina zigrinata **5** per accedere alle varie voci secondo il seguente ordine:

- «Bassi»;
- «Alti»;
- «Bilanc.» (distribuzione del suono sinistra/destra);
- «Dissolv.» (distribuzione del suono posteriore/anteriore).

È possibile modificare il valore di ciascuna impostazione ruotando e premendo la rotellina zigrinata **5** sul frontalino del sistema audio.

È possibile uscire dal menu premendo il tasto **6** sul frontalino del sistema audio.

Ausiliaria (AUX IN)

Visualizzare il menu delle impostazioni premendo il tasto **9** sul frontalino del sistema audio. Selezionare «Config. Audio», quindi premere la rotellina zigrinata **5** sul frontalino del sistema audio.

Ruotare la rotellina zigrinata **5** sul frontalino del sistema audio, quindi selezionare «In AUX» per accedere alle varie voci secondo il seguente ordine:

- «Basso»;
- «Medio»;
- «Alto».

I valori per ogni regolazione sono i seguenti:

- «Basso» (1200 mV);
- «Medio» (600 mV);
- «Alto» (300 mV).

Volume in base alla velocità

Il volume del sistema audio varia in base alla velocità del veicolo.

Visualizzare il menu delle impostazioni premendo il tasto **9** sul frontalino del sistema audio. Selezionare il menu «Config. Audio», quindi «Vol velocità» premendo la rotellina zigrinata **5** sul frontalino del sistema audio.

Regolare il rapporto volume/velocità ruotando e successivamente premendo la rotellina zigrinata **5** sul frontalino del sistema audio per raggiungere l'impostazione desiderata.

Aumentate i bassi («Increm. bassi»)

La funzione «Increm. bassi» permette di aumentare il volume che viene applicato all'insieme dei bassi.

Per attivare o disattivare questa funzione, selezionare «ON» o «Off» ruotando e premendo la rotellina zigrinata **5** sul frontalino del sistema audio.

Audio predefinito

Visualizzare il menu delle impostazioni premendo il tasto **9** sul frontalino del sistema audio. Selezionare «Config. Audio», quindi premere la rotellina zigrinata **5** sul frontalino del sistema audio per visualizzare il menu delle impostazioni e selezionare «Audio pred». Confermare la selezione premendo la rotellina zigrinata **5** sul frontalino del sistema audio.

Tutte le impostazioni audio ripristinano il loro valore predefinito.

IMPOSTAZIONI DEL SISTEMA (2/3)

Impostazione dell'ora

Questa funzione permette di impostare l'ora.

Visualizzare il menu delle impostazioni premendo il tasto **9** sul frontalino del sistema audio. Selezionare «Orolog» ruotando e premendo la rotellina zigrinata **5** sul frontalino del sistema audio. Sono disponibili le seguenti impostazioni:

- «Impost ora»: imposta l'ora e i minuti;
- «attiva / disattiva»: attiva o disattiva la visualizzazione dell'ora;
- «Formato»: seleziona il formato di visualizzazione dell'ora («12 ore» o «24hr»).

Impostazioni della radio

Le impostazioni disponibili sono le seguenti:

- «TA»;
- «Interruz digit»;
- «Agg. el. FM»;
- «Agg. el. digit».

Per ritornare al menu precedente, premere il tasto **6** sul frontalino del sistema audio.

«TA»

Per attivare o disattivare questa funzione:

- visualizzare il menu delle impostazioni premendo il tasto **9** sul frontalino del sistema audio;
- selezionare «Radio» ruotando e premendo la rotellina zigrinata **5** sul frontalino del sistema audio;
- selezionare «TA» ruotando e premendo la rotellina zigrinata **5** sul frontalino del sistema audio;
- selezionate «ON» o «Off» per attivare o disattivare la funzione «TA».

«Interruz digit» (bollettino di informazioni)

Per attivare o disattivare questa funzione:

- visualizzare il menu delle impostazioni premendo il tasto **9** sul frontalino del sistema audio;
- selezionare «Radio» ruotando e premendo la rotellina zigrinata **5** sul frontalino del sistema audio;
- Selezionare «Interruz digit» ruotando e premendo la rotellina zigrinata **5** sul frontalino del sistema audio.

- selezionare i bollettini di informazioni che si desidera ascoltare ruotando e premendo la rotellina zigrinata **5** sul frontalino del sistema audio.

«Agg. el. FM»

Consultate il paragrafo «Agg. el. FM» del capitolo «Ascoltare la radio».

«Agg. el. digit»

Consultate il paragrafo «Agg. el. digit» del capitolo «Ascoltare la radio».

Scelta della lingua

Questa funzione consente di modificare la lingua del sistema audio.

Per accedere alla voce «Lingua» nel menu delle impostazioni, premere il tasto **9** sul frontalino del sistema audio.



Per motivi di sicurezza, effettuate queste operazioni a veicolo fermo.

IMPOSTAZIONI DEL SISTEMA (3/3)

«Imp. telefono» (Bluetooth®)

Per accedere al menu del telefono, premere il tasto **10** sul frontalino del sistema audio oppure **16**, **21** o **27** sul comando al volante. Selezionare la voce «Imp. telefono» ruotando e premendo la rotellina zigrinata **5** sul frontalino del sistema audio o **20** sul comando al volante.

Le impostazioni disponibili sono le seguenti:

- «Volume»: regolazione del volume della suoneria o della chiamata;
- «Suoneria»: attiva la suoneria del veicolo oppure quella trasferita dal telefono.

Per regolare il volume della suoneria quando un telefono Bluetooth® è connesso al sistema audio, selezionare «Volume» ruotando e premendo la rotellina zigrinata **5** sul frontalino del sistema audio o **20** sul comando al volante.

Viene visualizzato un nuovo sottomenu:

- «Suon»;
- «chiama»;

- selezionare una delle voci ruotando e premendo la rotellina zigrinata **5** sul frontalino del sistema audio o **20** sul comando al volante.
- ruotare e premere la rotellina zigrinata **5** sul frontalino del sistema audio o **20** sul comando al volante per alzare o abbassare il volume.

Per attivare la suoneria nel veicolo o del telefono connesso tramite Bluetooth®, selezionare «Suoneria» ruotando e premendo la rotellina zigrinata **5** sul frontalino del sistema audio o **20** sul comando al volante.

Viene visualizzato un nuovo sottomenu:

- «Auto»;
- «Telefono»;

Selezionare una delle voci da attivare ruotando e premendo la rotellina zigrinata **5** sul frontalino del sistema audio o **20** sul comando al volante.

Nota: se un telefono è collegato a un sistema audio, una nuova voce viene visualizzata nel menu «Imp. telefono».

- «Agg. rubrica»: aggiorna la rubrica del telefono associato al sistema audio (ad esempio, aggiunta di nuovi contatti non ancora presenti nel sistema).
- per aggiornare la rubrica del sistema audio, accedere al menu «Imp. telefono» premendo il tasto **10** sul frontalino del sistema audio oppure **16**, **21** o **27** sul comando al volante.
- selezionare «Aggiornare l'elenco dei contatti», ruotando e premendo la rotellina zigrinata **5** sul frontalino del sistema audio o **20** sul comando al volante.

Visualizzazione dei testi radio

Visualizzare il menu dei testi radio premendo il tasto **14**. Selezionare «Radio» ruotando e premendo la rotellina zigrinata **5** sul frontalino del sistema audio o **20** sul comando al volante. La visualizzazione del testo della radio può contenere un massimo di sessantaquattro caratteri.

Nota: se non c'è alcuna informazione fornita, sullo schermo compare «Nessun messaggio».

R&GO: DESCRIZIONE GENERALE (1/6)

Presentazione

«R&Go» è un'applicazione che può essere scaricata dallo smartphone o dal tablet.

Questa applicazione consente di accedere a vari menu:

- «Navigazione»;
- «Multimedia»;
- «Auto»;
- «Telefono»;
- «Impost ora».

Nota: per maggiori informazioni sull'elenco dei telefoni e dei tablet digitali compatibili, rivolgersi a un rappresentante del marchio o consultare il sito Internet del costruttore, se disponibile.

Connessione Bluetooth®

Verificare che il telefono o il tablet digitale sia associato al sistema audio (consultare il paragrafo «Associare un telefono» del capitolo «Associare, disassociare un telefono»).

Nota: la funzione Bluetooth® deve essere attivata e impostata su «visibile» sul telefono o sul tablet digitale (per maggiori informazioni, consultare il libretto di istruzioni del dispositivo).

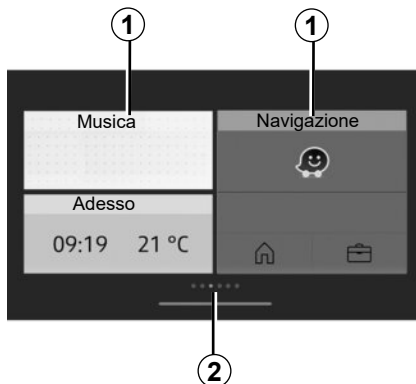

Visualizzazione

Pagina iniziale personalizzata

1 Accedete alle applicazioni bloccate.

2 Indicatori di pagine.

Nota: è possibile modificare la configurazione della schermata iniziale. Consultare la sezione “R&Go: regolazioni dei parametri”.

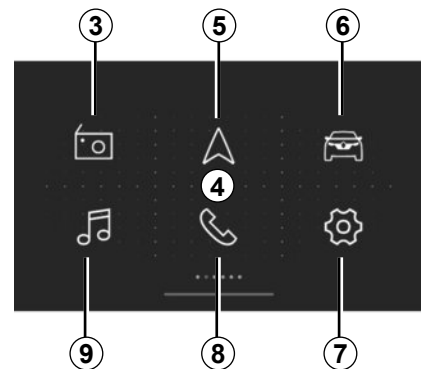

Schermata iniziale predefinita di 4 “R&Go”

Nella schermata iniziale predefinita vengono visualizzati i seguenti menu:

- 3** “Radio”: gestione della radio.
- 5** “Navigazione”: gestione della navigazione.
- 6** “Auto”: gestione del consumo di carburante, della modalità Driving eco e così via.
- 7** “Impost ora”: gestione delle impostazioni dell'applicazione “R&Go”.
- 8** “Telefono”: gestione delle funzioni del telefono.
- 9** “Multimedia”: gestione delle risorse multimediali.

R&GO: DESCRIZIONE GENERALE (2/6)

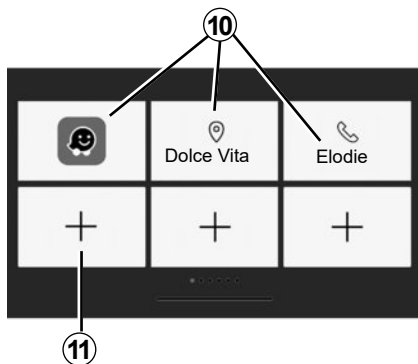

Schermata Preferiti

Utilizzate il sistema “R&Go” per aggiungere collegamenti alle vostre funzioni preferite:

- applicazioni;
- contatti;
- funzioni “R&Go”;
- la musica;
- navigazione;
- ...

10 Accesso alle funzioni precedentemente indicate come preferite.

11 Accesso alla schermata di gestione dei preferiti.

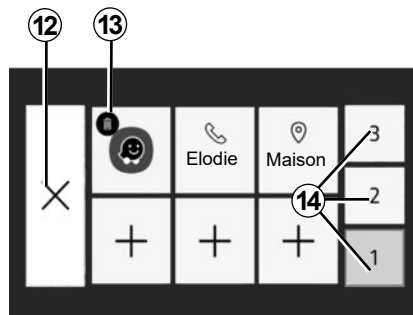

Schermata di gestione dei preferiti

Per accedere alla schermata di gestione dei preferiti, premere il tasto **11**.

12 Ritorno alla schermata precedente.

13 Eliminazione del preferito.

14 Accesso alle varie pagine di gestione dei preferiti.

Si consiglia di aggiornare regolarmente l'applicazione **R&Go**.

Personalizzazione della pagina iniziale

È possibile personalizzare la pagina iniziale di “R&Go”. Per eseguire questa operazione, premere il pulsante **11** o tenere premuto un punto qualsiasi sulla pagina iniziale personalizzata, quindi far scorrere un'applicazione disponibile nella parte inferiore dello schermo fino alla posizione desiderata. Se si fa scorrere l'applicazione in una posizione già in uso, tale posizione viene automaticamente sostituita.

Il sistema di telefonia vivavoce ha lo scopo di semplificare la comunicazione diminuendo i fattori di rischio senza eliminarli del tutto.

Rispettate obbligatoriamente le norme vigenti nel paese in cui vi trovate.

R&GO: DESCRIZIONE GENERALE (3/6)

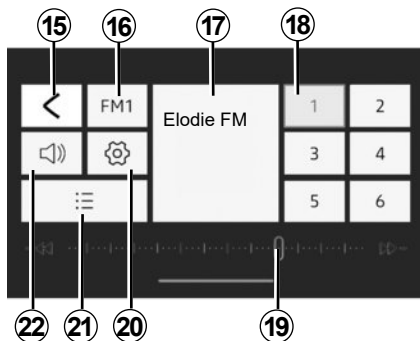

Menu “Radio”

Questo menu vi consente di ascoltare le stazioni radio e fornisce le funzioni seguenti:

- 15** Ritorno al menu principale.
- 16** Selezione della banda radio (FM, DR o AM).
- 17** Stazione radio attualmente in ascolto.
- 18** Selezione di preselezioni/preferiti della radio.

Nota: “R&Go” elenca le preselezioni/i preferiti della radio del veicolo.

19 Banda di radiofrequenza e informazioni sulla radiofrequenza.

20 Accesso alle impostazioni audio.

21 Elenco delle stazioni disponibili.

22 Gestione del volume.

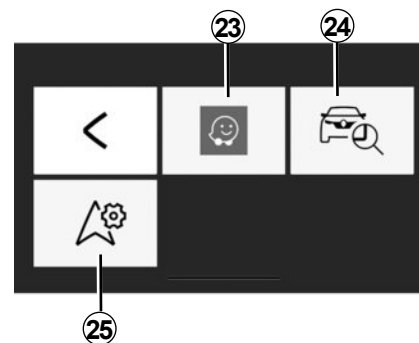

Menu «Navigazione»

Il menu di navigazione include tutte le funzioni di navigazione assistita mediante satellite, le mappe stradali, le informazioni sul traffico, le applicazioni di navigazione e le zone con limiti di velocità. Il menu “Navigazione” fornisce le seguenti funzioni:

23 App di navigazione per la pianificazione dei percorsi.

24 App per la geolocalizzazione del veicolo.

25 Accesso alle impostazioni che consentono di configurare un’applicazione di navigazione predefinita.

R&GO: DESCRIZIONE GENERALE (4/6)

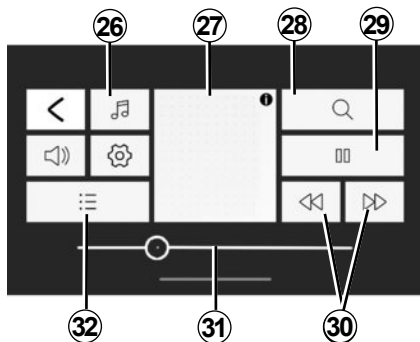

Menu “Multimedia”

Il menu “Multimedia” include tutte le funzioni per la riproduzione di file audio e le seguenti funzioni:

- 26** Selezione della sorgente dei file audio.
- 27** File multimediale attualmente in riproduzione.
- 28** Ricerca di un file multimediale.
- 29** Riproduzione/pausa.
- 30** File successivo/precedente.
- 31** Barra di scorrimento, tempo rimanente per il file multimediale attualmente in riproduzione.
- 32** Selezione della playlist.

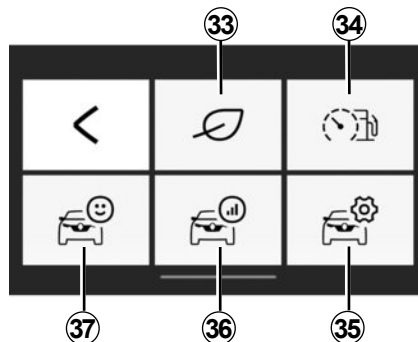

Menu «Auto»

Il menu “Auto” viene utilizzato per gestire determinati elementi dell’equipaggiamento come il calcolatore di bordo e la modalità Driving eco. Fornisce le seguenti funzioni:

- 33** Accesso al menu Driving eco (per vedere il punteggio eco e altro ancora).
- 34** Comportamento di guida o indicatore di consumo in tempo reale.
- 35** Accesso a impostazioni e informazioni.
- 36** Accesso alla sintesi del percorso.
- 37** Accesso al quadro della strumentazione del veicolo.

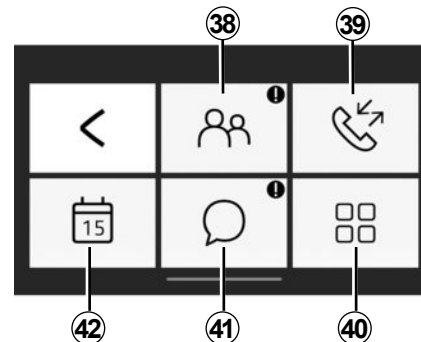

Menu «Telefono»

Il menu “Telefono” consente l’utilizzo del telefono in modalità viva voce e include le seguenti funzioni:

- 38** Accesso alla rubrica telefonica.
- 39** Accesso alla cronologia delle chiamate.
- 40** Accesso alle impostazioni del menu “Telefono”.
- 41** Accesso ai messaggi.
- 42** Accesso al calendario.

R&GO: DESCRIZIONE GENERALE (5/6)

Allarme di dimenticanza telefono

Con il motore e il sistema audio spento, l'applicazione "R&Go" visualizza sullo schermo dello smartphone un messaggio accompagnato da un segnale acustico per informare che il telefono è stato dimenticato nel veicolo.

Nota: su alcuni telefoni e tablet è disponibile la funzione "Text-to-speech". Il sistema audio legge i messaggi ad alta voce.

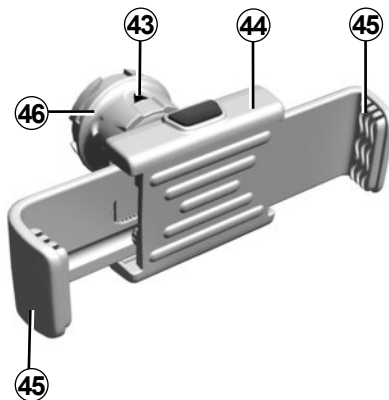

Supporto del telefono 44 (a seconda della versione del veicolo)

Questo supporto del telefono deve essere installato unicamente quando il telefono è utilizzato con l'applicazione "R&Go". Il supporto è compatibile solo con il frontalino della radio Consultare il capitolo "Presentazione dei comandi" del presente libretto.

Per fissare il supporto del telefono **44** sul sistema audio del veicolo, osservare le seguenti istruzioni:

- Rimuovere il coperchio del supporto del telefono dal frontalino ruotandolo in senso antiorario in modo da scoprire la porta USB.
- Per un collegamento corretto, posizionare la freccia **43** della rotellina **46** di bloccaggio verso l'alto prima di inserire il supporto del telefono **44** sul sistema audio.
- Collegare il supporto del telefono **44** alla presa USB del sistema audio.
- Ruotare la rotellina **46** di bloccaggio del supporto del telefono **44** in senso orario per fissarlo.
- Posizionare il telefono nel relativo supporto **44** e premere le due pinze **45** fino a che il telefono è mantenuto saldamente in posizione.

R&GO: DESCRIZIONE GENERALE (6/6)

Per togliere il supporto del telefono **44** dal sistema audio:

- Tenere il telefono premendo allo stesso tempo il pulsante di ritengo delle pinze **45**, quindi estrarre il telefono.
- Ruotare la manopola di blocco **46** sul supporto del telefono **44** in senso antiorario per sbloccare il telefono dal sistema audio del veicolo.
- Scollegare il supporto del telefono **44** dal sistema audio del veicolo.
- Rimontare il coperchio del supporto del telefono sul frontalino della radio ruotandolo in senso orario in modo da coprire la porta USB.



Nota: il supporto del telefono **44** può essere utilizzato in due posizioni:

- verticalmente, mettendo il telefono in posizione orizzontale, quindi ruotando il supporto **44** in posizione verticale;
- orizzontalmente, mettendo il telefono in verticale e poi ruotando il supporto **44** in posizione orizzontale.

Nota: potete anche inclinare il supporto del telefono per ottenere una miglior visibilità dello schermo del telefono.

Caricamento tramite porta USB

Una volta collegata la presa USB del telefono alla porta USB del supporto del telefono **44**, potete beneficiare del caricamento o del mantenimento della carica della batteria durante il suo utilizzo.

R&GO: FUNZIONE NAVIGAZIONE (1/2)

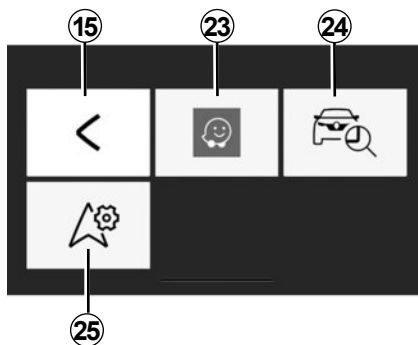

«Navigazione»

Per accedere al menu di navigazione, dalla schermata iniziale predefinita di "R&Go", premere il tasto "Navigazione".

Il menu «Navigazione» è composto da tre icone:

15 Tornare al menu principale per impostazione predefinita.

23 Accesso all'app di navigazione per gestire i percorsi inseriti.

Nota: per ascoltare le istruzioni dell'applicazione di navigazione dagli altoparlanti del veicolo, selezionare Bluetooth® come sorgente audio.

Per maggiori informazioni, vedere il paragrafo "Associazione di un telefono Bluetooth® al sistema audio tramite il telefono" nella sezione "Associazione e annullamento dell'associazione di un telefono".

24 Accesso all'app "Go To My Car" per geolocalizzare il veicolo.

25 Impostazione dell'app di navigazione che si desidera utilizzare per impostazione predefinita.



Per motivi di sicurezza, effettuate queste operazioni a veicolo fermo.



«Trova il mio veicolo»

Questa funzione consente di geolocalizzare il veicolo per individuarlo, ad esempio, in un parcheggio.

Dal menu "Navigazione" premere **24** "Go To My Car".

Per trovare il vostro veicolo, potete:

- compilare il campo «Indirizzo di parcheggio del veicolo»;
- premere il pulsante "Vai verso la mia macchina" per avviare la navigazione in modalità pedonale fino all'indirizzo preimpostato.

Nota: questa funzione è disponibile e operativa esclusivamente all'esterno del veicolo. Se tra il momento della registrazione della posizione GPS e il momento in cui desiderate ritrovarlo il veicolo è stato spostato da una terza persona, l'applicazione non può cercare la sua posizione attuale.

R&GO: FUNZIONE NAVIGAZIONE (2/2)



«Impostazioni di navigazione»

Questa funzione consente di impostare l'applicazione di navigazione predefinita scelta.

Dal menu «Navigazione», premere l'icona "Impostazioni di navigazione", quindi selezionare l'applicazione di navigazione desiderata dall'elenco suggerito.

Quando si utilizza l'app di navigazione del proprio smartphone, il trasferimento di dati cellulari necessario al funzionamento può comportare costi supplementari non compresi nel proprio abbonamento.



Per motivi di sicurezza, effettuate queste operazioni a veicolo fermo.

R&GO: FUNZIONE MULTIMEDIALE (1/3)

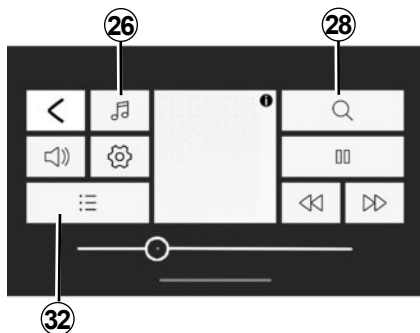

«Multimedia»

Per accedere al menu multimediale, dalla schermata iniziale predefinita di “R&Go”, premere il tasto “Multimedia”.

Nota: per utilizzare tutte le funzioni del menu “Multimedia” è necessario collegare lo smartphone/tablet Bluetooth® al sistema audio.

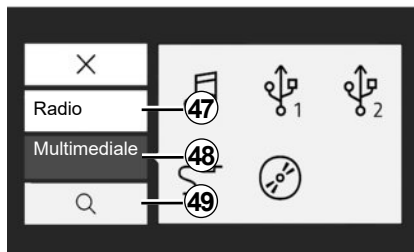

“Imposta sorgente”

Per accedere al menu multimediale, dalla schermata iniziale predefinita di “R&Go”, premere il tasto “Multimedia”.

Nota: per utilizzare tutte le funzioni del menu “Multimedia” è necessario collegare lo smartphone/tablet Bluetooth® al sistema audio.

“Radio”

Questo menu vi consente di ascoltare le stazioni radio e fornisce le funzioni seguenti:

- selezionare una banda: “FM”, “DR” o “AM”;
- selezionare una stazione utilizzando una delle tre modalità di ricerca disponibili (“Frequenza”, “Lista” o “Manuale”);
- cercare una stazione tramite il tastierino intelligente integrato;
- ascolto delle stazioni memorizzate;
- visualizzare informazioni testuali di alcune stazioni radio “FM”, “DR” o “AM” durante l’ascolto.

Per ulteriori informazioni, consultate la sezione relativa all’ascolto della radio.

R&GO: FUNZIONE MULTIMEDIALE (2/3)

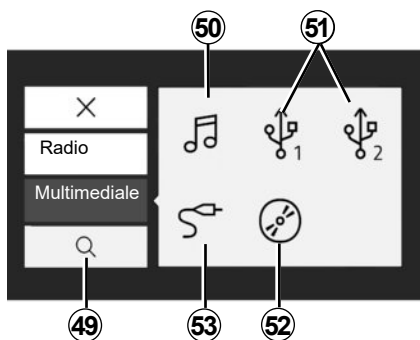

“Media”

Questo menu consente di ascoltare musica da una sorgente esterna. Per accedere ai file audio, selezionare una sorgente di ingresso collegata tra quelle di seguito elencate:

- 50** accedere ai file multimediali salvati sullo smartphone.
- 51** Accesso ai file multimediali salvati su un lettore MP3 o un dispositivo USB.
- 52** Accesso ai file multimediali archiviati su un CD (a seconda della dotazione).
- 53** Accesso ai file multimediali di una sorgente collegata alla presa Jack del sistema audio.

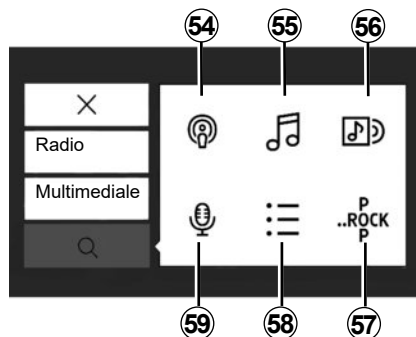

“Ricerca”

È possibile accedere alla funzione dal menu multimediale premendo l'icona “Ricerca” **28**.

È possibile utilizzare questo menu per cercare un file multimediale sulla sorgente audio esterna selezionata.

La ricerca esegue le seguenti funzioni:

54 ricerca per podcast;

55 Ricerca per titolo.

56 Ricerca per album.

57 Ricerca per genere.

58 Ricerca nelle playlist.

59 Ricerca per artista.

Nota: soltanto le sorgenti disponibili possono essere selezionate. Le sorgenti non disponibili sono ombreggiate.

R&GO: FUNZIONE MULTIMEDIALE (3/3)



È possibile accedere alle funzioni del menu multimediale premendo **32** o **58** "Playlist".

Questo menu consente di accedere alle playlist personalizzate.



«Impostazioni multimediali».

Questo menu vi consente di impostare i seguenti parametri:

- Bilanciamento/Fader;
- “Bassi/Alti”;
- Istruzioni vocali;
- Volume Bluetooth®;
- «AUX In»;
- «TA»;
- «Interruz digit»;
- “Agg. el. FM”;
- “Agg. el. digit”;
- “Volume suoneria”;
- «Suoneria»;
- Impostazioni predefinite.



Per motivi di sicurezza, effettuate queste operazioni a veicolo fermo.

R&GO: FUNZIONE VEICOLO (1/2)

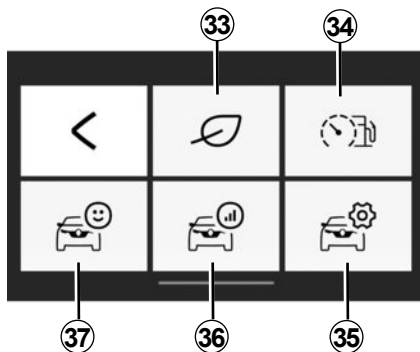

«Auto»

Per accedere al menu “Auto”, dalla schermata iniziale predefinita di “R&Go”, premere il tasto “Auto”.

Il menu “Auto” è composto da diverse icone:

- 33** accedere al menu Driving eco ;
- 34** comportamento di guida e indicatore di consumo in tempo reale;

35 accedere alle impostazioni di menu “Auto” dall’app;

36 accedere alle informazioni sull’ultimo percorso;

37 accedere ai dati sul quadro della strumentazione del veicolo.

Nota:

- per utilizzare tutte le funzioni del menu “Auto” è necessario collegare lo smartphone/tablet Bluetooth® al sistema audio;
- alcune funzioni non sono disponibili per veicoli elettrici.



«Driving eco»

Questa funzione consente di visualizzare in tempo reale un punteggio globale che riflette lo stile di guida.

Questo punteggio tiene conto dei seguenti criteri:

- le accelerazioni;
- la capacità di anticipare le frenate;
- Conformità ai cambi marcia.

È possibile visualizzare il punteggio totale e i consigli personalizzati al termine di ogni percorso.

Potete inoltre consultare:

- la distanza percorsa senza consumo;
- i punteggi degli ultimi dieci tragitti.

Nota:

- a seconda del telefono, l’applicazione “Driving eco” non registra più i punteggi durante l’esecuzione in background;
- premere il tasto “Reset” sul quadro della strumentazione per avviare un nuovo percorso una volta che l’app è in esecuzione.

Un itinerario, per essere impostato, deve essere superiore a 400 metri. Se il tempo tra l’arresto e l’avviamento del motore è inferiore a quattro ore, l’applicazione continua a incrementare il percorso prima dell’arresto.



Per motivi di sicurezza, effettuate queste operazioni a veicolo fermo.

R&GO: FUNZIONE VEICOLO (2/2)



“Indicatore del consumo istantaneo e del comportamento di guida”

Utilizzare questa funzione per visualizzare il consumo istantaneo di carburante rispetto al consumo medio del veicolo e monitorare il comportamento di guida.

Nota: questa funzione non è disponibile sulle versioni GPL.



“Impost ora”

Questa funzione consente di accedere alle impostazioni del menu “Auto” e di impostare alcune opzioni.



“Sintesi percorso”

Questa funzione consente di valutare lo stile di guida tenuto durante i viaggi precedenti:

- le accelerazioni;
- cambi marcia;
- anticipo;
- ...



“Quadro della strumentazione”

Questa funzione consente di accedere a diversi dati registrati sul quadro della strumentazione, quali:

- velocità media;
- il consumo medio;
- distanza totale;
- distanza percorsa dall'ultimo azzeramento;
- ...

R&GO: FUNZIONE TELEFONIA (1/3)

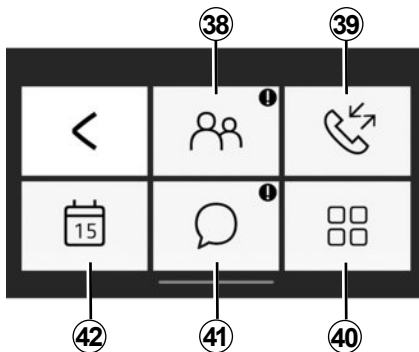

«Telefono»

Per accedere al menu “Telefono”, dalla schermata iniziale predefinita di “R&Go”, premere il tasto “Telefono”. Il menu “Telefono” è composto da diverse icone:

38 accedere alla rubrica;

39 Accesso al registro delle chiamate.

40 Composizione di un numero utilizzando il tastierino digitale, a seconda del modello di telefono.

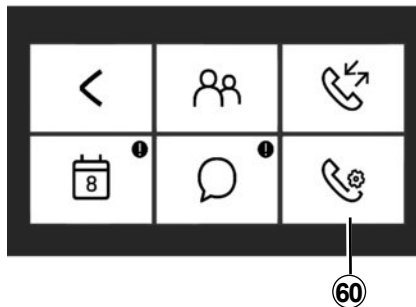

41 Accesso ai messaggi ricevuti sul proprio smartphone o tablet.

42 Accesso alla funzione “Agenda”.

60 Accesso alle impostazioni del menu “Telefono”, a seconda del modello di telefono.

Nota: è possibile ascoltare la segreteria telefonica tenendo premuto il tasto “1” sul tastierino del pannello anteriore della radio.

La prima volta che si tiene premuto il tasto “1” sul tastierino del pannello anteriore della radio è possibile salvare il numero della segreteria telefonica.



«Rubrica telefonica»

Premere l'icona “Rubrica” per accedere alla rubrica del proprio telefono Bluetooth®.

Dopo aver collegato il sistema audio al telefono Bluetooth® utilizzando la tecnologia Bluetooth® wireless, i numeri della rubrica telefonica saranno accessibili dall'applicazione “R&Go”.

Selezionate il contatto (se il contatto possiede più numeri, verrà richiesto di selezionare il numero da chiamare); a questo punto la chiamata verrà avviata automaticamente dopo aver premuto il numero del contatto.

Quando un indirizzo è collegato a un contatto, è possibile avviare l'applicazione di navigazione. Per eseguire questa operazione, premere l'icona di navigazione per accedere all'indirizzo memorizzato.

Nota: per scorrere l'elenco dei contatti, far scorrere con un dito lo schermo dello smartphone verso l'alto.

R&GO: FUNZIONE TELEFONIA (2/3)



“Registro chiamate”

Utilizzare il registro delle chiamate per consultare:

- chiamate in uscita;
- alle chiamate perse;
- chiamate in arrivo.

Quando si visualizza il registro delle chiamate, vengono visualizzati i contatti dal più recente al più vecchio.

Per esplorare il registro delle chiamate, far scorrere con un dito lo schermo dello smartphone verso l'alto.

Per effettuare una chiamata dall'elenco delle chiamate, selezionare il contatto che si desidera chiamare dall'elenco.



“Impostazioni telefono”

A seconda del modello di telefono, questa funzione consente di accedere alle impostazioni del menu Telefono e di impostare determinate opzioni.



“Componi num”

A seconda del modello di telefono, la funzione “Componi num” consente di comporre un numero di telefono e di chiamare un contatto tramite l'app "R&Go".

Per comporre un numero, premere i tasti numerati. Una volta composto il numero desiderato, premere il pulsante



per effettuare la chiamata.



“Messaggi”

La “funzione messaggi” consente di leggere e/o di ascoltare i messaggi di testo ricevuti mentre l'applicazione “R&Go” è in uso.

Nota: per scorrere l'elenco dei messaggi, far scorrere con un dito lo schermo dello smartphone verso l'alto.

R&GO: FUNZIONE TELEFONIA (3/3)



“Agenda”

La funzione “Agenda” consente di accedere a tutte le attività (appuntamenti ed eventi del giorno e così via) salvate sul calendario del proprio telefono o tablet. Se a un evento è associato un indirizzo postale, è possibile avviare l'app di navigazione per raggiungere la posizione. Per eseguire questa operazione, premere l'icona di navigazione per accedere all'indirizzo memorizzato.



Si raccomanda di fermarsi per inserire un numero o per ricercare un contatto.

R&GO: REGOLAZIONE DEI PARAMETRI (1/2)

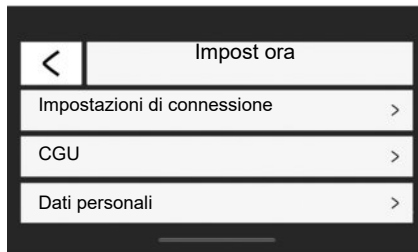

“Impost ora”

Per accedere al menu delle impostazioni, dalla schermata iniziale predefinita di “R&Go”, premere il tasto “Impost ora”.

Dal menu “Impost ora” nel sistema “R&Go”, è possibile regolare o visualizzare i seguenti elementi:

- eseguire l’app “R&Go” automaticamente una volta effettuato il collegamento al sistema audio;

- informazioni sull’account utente;
- le condizioni di utilizzo;
- il collegamento al sistema audio;
- il software di istruzioni per l’app;
- il tasto di scelta rapida per tornare all’app “R&Go”;
- ripristinare le impostazioni predefinite;
- la versione di “R&Go” installata sul telefono;
- la connessione Bluetooth® (automatica o manuale);
- ...

«Impostazioni di connessione»

Associazione

Questa funzione consente di attivare la funzione Bluetooth® sul telefono e di cercare il sistema audio “MY CAR”.

«Avvio di R&Go»

Spuntate questa opzione per attivare o disattivare l’avvio automatico dell’applicazione non appena viene stabilita la connessione con il sistema audio del vostro veicolo.

“CGU”

Questa opzione consente di visualizzare le condizioni di utilizzo.

R&GO: REGOLAZIONE DEI PARAMETRI (2/2)

«Dati personali»

Questa opzione consente di visualizzare le informazioni sulla protezione dei dati personali.

«Supporto»

Questa opzione consente di visualizzare i dati richiesti per il supporto del produttore.

Tutorial

Questa funzione consente di visualizzare il software di istruzioni per l'applicazione "R&Go".

«Impostazioni predefinite»

Questa opzione consente di ritornare alle impostazioni predefinite.

«Attivare le informazioni R&Go»

Selezionare per attivare o disattivare la visualizzazione del pulsante di scelta rapida dell'applicazione. Questa funzione richiede un'autorizzazione di sistema per poter essere utilizzata. Questo pulsante può essere visualizzato solo se ci si trova all'esterno dell'applicazione "R&Go". Premendo il tasto di scelta rapida, l'app "R&Go" si apre.

«Monitoraggio statistiche»

Questa funzione consente di attivare o disattivare il trasferimento dei dati a uno strumento statistico dedicato.

«Versione R&Go»

Questa opzione consente di controllare la versione dell'applicazione.



Per motivi di sicurezza, effettuate queste operazioni a veicolo fermo.

ANOMALIE DI FUNZIONAMENTO (1/3)

Descrizione	Cause possibili	Soluzioni
Non si sentono suoni.	Il telefono cellulare non è collegato né connesso al sistema multimediale. Il volume è al minimo o su pausa.	Assicurarsi che il telefono cellulare sia collegato o connesso al sistema multimediale. Aumentate il volume o disattivate la pausa.
Il sistema audio non funziona e il display non si accende.	Il sistema audio non è sotto tensione.	Mettete il sistema audio sotto tensione.
	Il fusibile del sistema audio è bruciato.	Sostituite il fusibile (vedere la sezione relativa ai fusibili nel libretto d'istruzioni del veicolo).
Il sistema audio non funziona ma il display si accende.	Il volume è regolato al minimo.	Premete su 17 o ruotate 1 .
	Cortocircuito sugli altoparlanti.	Rivolgetevi alla Rete del marchio.
L'altoparlante sinistro o destro non emette alcun suono, sia che si tratti dell'autoradio che di un CD.	La regolazione del bilanciamento del suono (regolazione sinistra/destra) non è corretta.	Regolate correttamente il bilanciamento del suono.
	Altoparlante scollegato.	Rivolgetevi alla Rete del marchio.
Cattiva ricezione della radio o assenza di ricezione.	Il veicolo è troppo distante dall'emittente sulla quale l'autoradio è sintonizzata (rumore di fondo e interferenze).	Cercare un'altra emittente il cui segnale sia ricevuto meglio nella vostra zona.
	La ricezione è disturbata da interferenze del motore.	Rivolgetevi alla Rete del marchio.
	L'antenna è danneggiata o non è collegata.	Rivolgetevi alla Rete del marchio.

ANOMALIE DI FUNZIONAMENTO (2/3)

Descrizione	Cause possibili	Soluzioni
Il tempo di lettura iniziale di un CD/CD MP3 sembra lungo.	CD sporco.	Estraete e pulite il CD.
	CD MP3.	Attendete: la lettura di questi CD MP3 richiede più tempo.
Compare «Errore lettura CD» oppure il CD/CD MP3 viene espulso dal sistema audio.	CD non inserito correttamente/sporco/danneggiato/non compatibile.	Espelletate il CD/CD MP3. Inserite correttamente un CD/CD MP3 pulito/in buone condizioni/compatibile.
Alcuni file del CD MP3 non si leggono.	Su uno stesso CD sono stati registrati file audio e non audio.	Registrate su CD diversi i file audio e non audio.
Il sistema audio non riesce a leggere il CD MP3.	Il CD è stato inciso ad una velocità inferiore a 8x o ad una velocità superiore a 16x.	Incidete il vostro CD alla velocità di 8x.
	Il CD è stato masterizzato in modalità multisessione.	Masterizzare il CD in modalità Disc at Once o masterizzare il CD in modalità Track At Once e finalizzare il disco dopo l'ultima sessione.
La lettura del CD MP3 è di scarsa qualità	Il CD è nero o ha assunto un colore avente una capacità riflettente inferiore che peggiora la qualità della lettura.	Copiate il vostro CD su un CD bianco o di colore chiaro.

ANOMALIE DI FUNZIONAMENTO (3/3)

Descrizione	Cause possibili	Soluzioni
Il telefono non si connette al sistema.	<ul style="list-style-type: none">- Il telefono è spento.- La batteria del telefono è scarica.- Il telefono non è stato associato al sistema di telefonia vivavoce.- Il Bluetooth® del telefono e quello del sistema non sono attivati.- Il telefono non è configurato per accettare la richiesta di connessione del sistema audio.	<ul style="list-style-type: none">- Accendete il telefono.- Ricaricate la batteria del telefono.- Associate il telefono al sistema di telefonia vivavoce.- Attivate il Bluetooth® del vostro telefono e del sistema.- Configurare il telefono per accettare la richiesta di connessione del sistema audio.
Il lettore audio Bluetooth® non si connette al sistema.	<ul style="list-style-type: none">- Il lettore è spento.- La batteria del lettore è scarica.- Il lettore non è associato al sistema audio.- Il Bluetooth® del lettore e quello del sistema non sono attivati.- Il lettore audio portatile non è configurato per accettare la richiesta di connessione del sistema audio.- La musica non è avviata dal lettore.	<ul style="list-style-type: none">- Accendete il lettore.- Ricaricate la batteria del lettore.- Accoppiate il lettore al sistema audio.- Attivate il Bluetooth® del lettore e del sistema audio.- Configurate il lettore per accettare la richiesta di connessione del sistema.- In base al grado di compatibilità del vostro telefono, può essere necessario avviare la musica dal lettore.
La visualizzazione del messaggio «Batteria scarica».	L'utilizzo prolungato del sistema di telefonia vivavoce scarica più rapidamente la batteria del telefono.	Ricaricate la batteria del telefono.

INDICE ALFABETICO (1/2)

A

accensione	I.15
anomalie di funzionamento.....	I.57 → I.59
arresto	I.15
associare un telefono	I.27 → I.29
autoradio	
memorizzazione automatica delle stazioni	I.18
modalità automatica.....	I.18
modalità manuale	I.18
preselezione di stazioni	I.18
scegliere una stazione.....	I.18

B

bande FM/LW/MW.....	I.4 – I.5
Bluetooth®.....	I.4 – I.5

C

CD text.....	I.23
CD/CD MP3	
ascoltare	I.21
caratteristiche dei CD MP3 / WMA	I.21
espellere	I.23
inserire	I.21
lettura random.....	I.22
lettura rapida.....	I.21
chiamare.....	I.33
collegare un telefono	I.30
comandi.....	I.6 → I.14
connessione	
fallimento	I.31
connessione Bluetooth.....	I.27 → I.29

D

dialogo.....	I.35
disassociare un telefono.....	I.29

E

eliminare un telefono	I.29
-----------------------------	------

G

gamma onde.....	I.18
-----------------	------

I

i Traffico.....	I.37
ID3 tag.....	I.23
interruzione del suono	I.15

K

kit telefono vivavoce filare	I.5
------------------------------------	-----

L

lingua	
modificare	I.37

M

mantenimento delle frequenze AF-RDS.....	I.19
marcia.....	I.15

O

ora	
regolazione	I.37

P

pausa.....	I.23
precauzioni d'uso.....	I.2 – I.3
presa USB	I.24
pulsanti	I.6 → I.14

R

R&Go	
funzione multimediale	I.47 → I.49
radio text.....	I.38
RDS.....	I.4

INDICE ALFABETICO (2/2)

registro chiamate	I.33
regolazioni	
audio	I.36
ricevere una chiamata	I.33
riconoscimento vocale	I.16 – I.17
rubrica telefono	I.33

S

scelta della sorgente audio	I.15
scollegare un telefono	I.32
sorgente ausiliaria	I.24

V

volume	I.15
volume dialogo	I.35

W

WMA	I.21
-----------	------



Inhoud

Voorzorgsmaatregelen voor het gebruik	NL.2
Algemene beschrijving	NL.4
Uitleg van de knoppen	NL.6
Werkzaamheden	NL.15
De spraakherkenning gebruiken	NL.16
De radio beluisteren	NL.18
CD/MP3-CD beluisteren	NL.21
Aux-audiobronnen	NL.24
Een telefoon koppelen/ontkoppelen	NL.27
Een telefoon aanschakelen/afschakelen	NL.30
Bellen en gebeld worden	NL.33
Instellingen systeem	NL.36
R&GO: Algemene beschrijving	NL.39
R&GO: Navigatiefunctie	NL.45
R&GO: Multimediafunctie	NL.47
R&GO: Autofunctie	NL.50
R&GO: Telefoonfunctie	NL.52
R&GO: Instellingen aanpassen	NL.55
Storingen	NL.57

Vertaald uit het Frans. Gehele of gedeeltelijke nadruk of vertaling is verboden zonder schriftelijke toestemming van de autofabrikant.

VOORZORGSMAATREGELEN VOOR HET GEBRUIK (1/2)

U moet onderstaande voorzorgen opvolgen tijdens het gebruik van het systeem om redenen van veiligheid of van de risico's van materiële schade. Houd u altijd aan de wettelijke voorschriften van het land waar u reist.



Voorzorgen betreffende het gebruik van het audiosysteem

- Gebruik de schakelaars (in het front of aan het stuurwiel) en raadpleeg de informatie op het scherm als de verkeerssituatie het toelaat.
- Regel het geluidsvolume niet te hard, zodat u de omgevingsgeluiden nog kunt horen.

Materiële voorzorgen

- Demonteer of wijzig het systeem niet om risico op beschadiging van het materiaal of brandwonden te voorkomen.
- Bij een storing en voor alle demontagewerkzaamheden moet u altijd een vertegenwoordiger van de fabrikant raadplegen.
- Steek geen vreemde voorwerpen, of een beschadigde of vuile CD/CD MP3 in de speler.
- Gebruik alleen een ronde CD/CD MP3 met een diameter van 12 cm.
- Houd de cd vast aan de buitenrand en de binnenrand zonder het niet-bedrukte deel van de CD/CD MP3 aan te raken.
- Plak geen papier op de CD/CD MP3.
- Haal de CD/CD MP3 na langdurig gebruik voorzichtig uit de speler omdat de cd warm kan zijn.
- Stel de CD/CD MP3 nooit bloot aan warmte of aan directe zonnestraling.
- Gebruik geen producten met alcohol en/of spuit vloeistoffen in dit gebied.

Voorzorgen betreffende de telefoon

- Het gebruik van de telefoon in de auto is aan wettelijke bepalingen gebonden. Het gebruik van handsfree telefoonsystemen is niet onder alle omstandigheden toegestaan: de bestuurder moet altijd meester over de auto blijven;
- Bellen tijdens het rijden leidt de aandacht af en is een belangrijke risicofactor gedurende alle fasen van het bellen (nummer samenstellen, gesprek voeren, zoeken in het telefoonboek, enz.).

Onderhoud van het frontpaneel

- Gebruik een schone doek en indien nodig een beetje zeepsop. Veeg af met een zachte lichtjes bevochtigde doek en droog daarna met een zachte droge doek.
- Druk niet op het display aan de voorkant, gebruik ook geen producten op alcoholbasis.

VOORZORGSMAATREGELEN VOOR HET GEBRUIK (2/2)

Dit boekje is tot stand gekomen aan de hand van de gegevens die op het moment van samenstelling van dit boekje bekend waren. **In het boekje staan alle bestaande functies van de beschreven modellen. De aanwezigheid ervan hangt af van het model van de uitrusting, van de gekozen opties en van het land van aflevering. Ook kunnen er functies zijn opgenomen die pas op een later tijdstip zullen worden toegepast. Aan de schermen in de handleiding kunnen geen rechten worden verbonden.**

Afhankelijk van het merk en het model van uw telefoon, kunnen sommige functies gedeeltelijk of totaal onverenigbaar zijn met het multimediasysteem van uw auto.

Overal waar in het instructieboekje sprake is van een merkdealer, wordt daarmee de autofabrikant bedoeld.

ALGEMENE BESCHRIJVING (1/2)

Inleiding

Het audiosysteem verzorgt de volgende functies:

- FM- (RDS) en AM-radio;
- digitale radio over land (DR);
- CD/CD MP3-speler;
- beheer van hulp audiobronnen;
- Bluetooth® handsfree telefoonsysteem.

Radio en CD/CD MP3 functies

Met de autoradio kunt u naar radiostations luisteren en CD's afspelen met verschillende audioformaten.

De radiostations zijn gerangschikt per golfbereik: FM (frequentiemodulatie) en AM (amplitudemodulatie).

Het DR-systeem (formaat DAB, DAB+, T-DMB) biedt een betere geluidsweergave.

Het RDS-systeem zorgt voor de weergave van de naam van sommige stations of de informatie die door de FM-radiostations uitgezonden wordt:

- informatie over de algemene staat van het wegverkeer (TA);
- noodberichten.

Functie aux audio

U kunt uw draagbare audioapparaat rechtstreeks beluisteren op de luidsprekers van uw auto. Er zijn verschillende mogelijkheden om uw draagbare audiobron aan te sluiten, afhankelijk van het type toestel dat u bezit:

- USB-aansluiting;
- Jack-aansluiting;
- Bluetooth® verbinding.

Voor meer details over de lijst met compatibele toestellen, kunt u contact opnemen met een merkdealer.

ALGEMENE BESCHRIJVING (2/2)

Functie handsfree telefoon

Het handsfree telefoonsysteem Bluetooth® verzorgt de volgende functies zonder dat u daarbij de telefoon met de hand hoeft te bedienen:

- max. 6 telefoons koppelen;
- gesprek kiezen/ontvangen/afwijzen;
- de lijst van contactpersonen uit het telefoonboek of de SIM-kaart overzetten (naargelang de telefoon);
- de oproepgeschiedenis raadplegen vanaf het systeem (naargelang de telefoon);
- bellen naar voicemail.

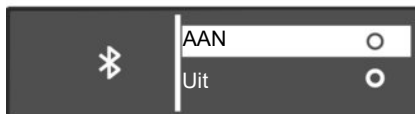

FunctieBluetooth®

Deze functie zorgt ervoor dat het audiosysteem uw audiospeler of mobiele telefoon herkend en kan gebruiken via de Bluetooth® koppeling.

U kunt via het menu “Bluetooth” de Bluetooth®-functie in-/uitschakelen:

- geef het menu Instellingen weer door op **9** te drukken;
- selecteer “Bluetooth” door te draaien aan en op **5** te drukken;
- selecteer «AAN»/»Uit».



Uw handsfree telefoonsysteem heeft uitsluitend ten doel de communicatie te vergemakkelijken en de risicofactoren te beperken, maar kan ze nooit helemaal uitsluiten. Houd u altijd aan de wettelijke voorschriften van het land waar u reist.

UITLEG VAN DE KNOPPEN (1/9)

Systemefrontjes

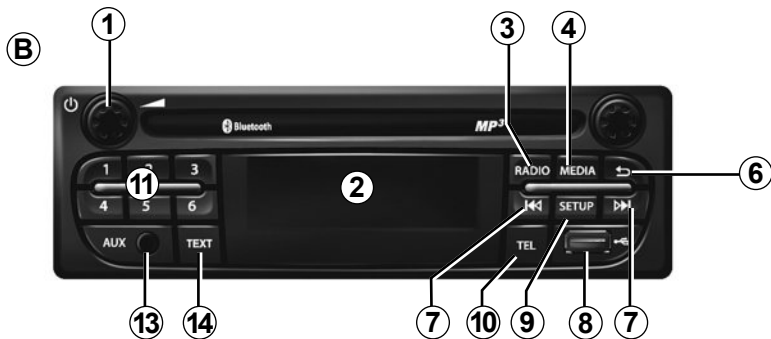
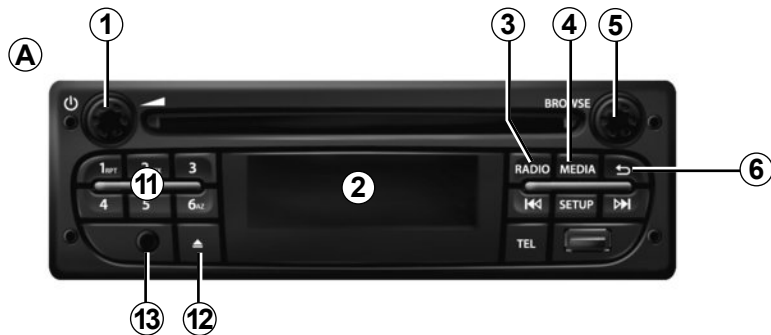

Bediening bij het stuurwiel

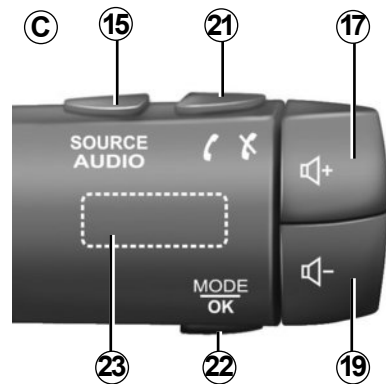

UITLEG VAN DE KNOPPEN (2/9)

Stysteemfronttjes



Bediening bij het stuurwiel

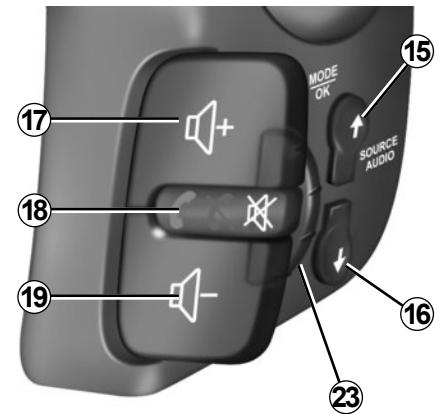
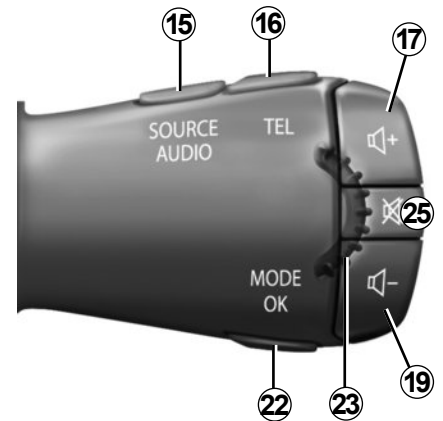

UITLEG VAN DE KNOPPEN (3/9)

Stysteemfrontjes

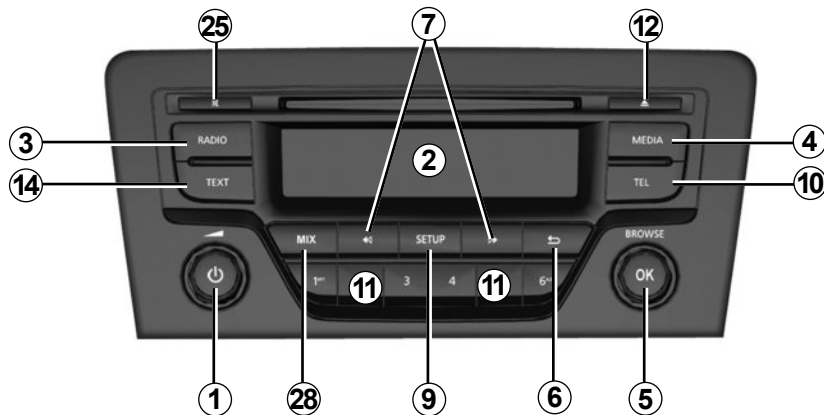
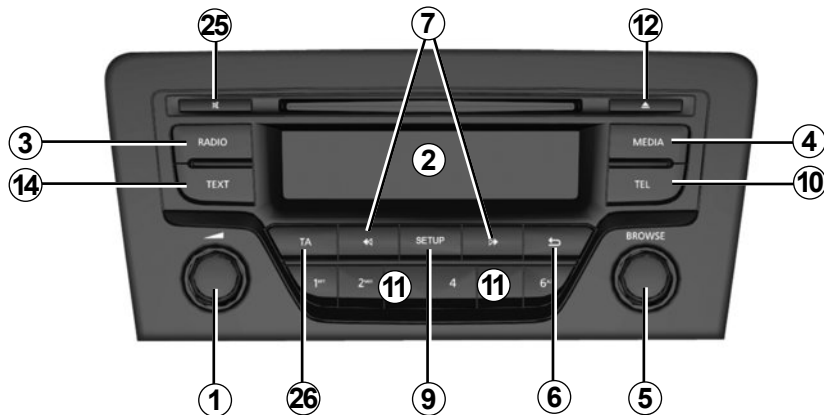

Bediening bij het stuurwiel

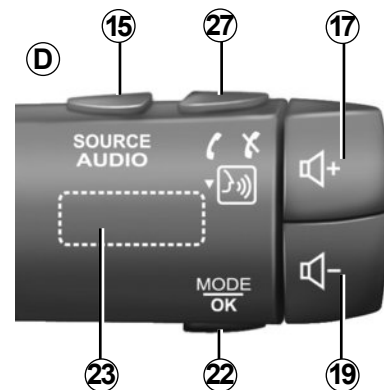

UITLEG VAN DE KNOPPEN (4/9)

Front van het systeem

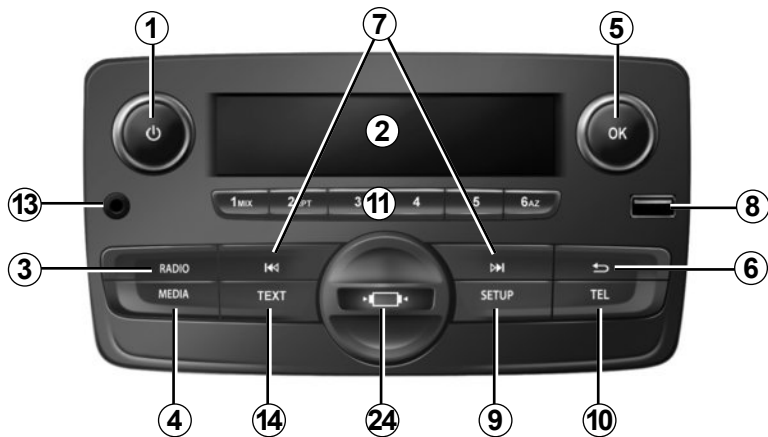

Bediening bij het stuurwiel

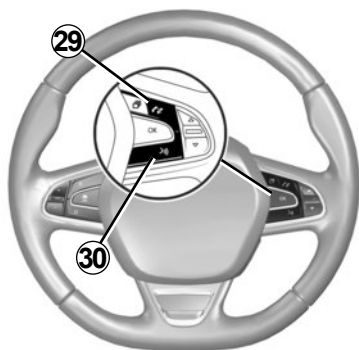

Bediening bij het stuurwiel

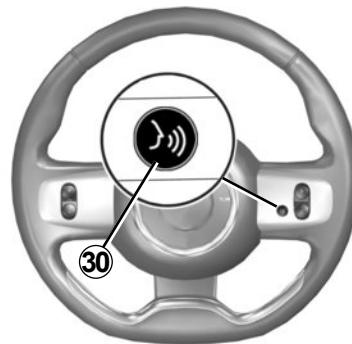

UITLEG VAN DE KNOPPEN (5/9)

	AUDIO/MEDIA-functie	Functie TELEFOON
1	<ul style="list-style-type: none"> – Drukken: aan/uit. – Draaien: het volume instellen voor de audiobron die momenteel speelt. 	
2	Informatiedisplay.	
3	<ul style="list-style-type: none"> – Korte druk: de radiobron en het golfbereik kiezen: FM1 → FM2 → DR1 → DR2 → AM. – Lange druk: de lijst met radiostations bijwerken. 	
4	Een gewenst medium selecteren (indien verbonden): CD/CD MP3 → USB1 → USB2 → Bluetooth® draagbare audiospeler → AUX (Jack).	
5	<ul style="list-style-type: none"> – Drukken: een actie bevestigen. – Draaien: door de menu's of lijsten bladeren. 	
6	<ul style="list-style-type: none"> – Teruggaan naar vorig scherm/vorig niveau tijdens het bladeren door menu's; – Huidige actie annuleren. 	
7	<ul style="list-style-type: none"> – Kort drukken: veranderen van track (CD/CD MP3, op bepaalde audioapparaten) of radiofrequentie. – Ingedrukt houden: een CD/CD MP3-track snel vooruit-/terugspoelen op bepaalde audiospelers of de radiostations doorlopen tot de knop wordt losgelaten. 	
8	USB-poort voor mogelijke aux-audiobronnen.	
9	<ul style="list-style-type: none"> – Korte druk: het menu met persoonlijke instellingen openen. – Ingedrukt houden: activeert de Text-functie (uitsluitend op voorpanelen A en B). 	

UITLEG VAN DE KNOPPEN (6/9)

	AUDIO/MEDIA-functie	Functie TELEFOON
10		<ul style="list-style-type: none"> – Korte druk: naar het menu «Telefoon» gaan. – Lange druk: het laatste nummer terugbellen.
		Bij ontvangst van een oproep: <ul style="list-style-type: none"> – korte druk: de oproep beantwoorden; – lange druk: de oproep weigeren.
		Tijdens een oproep: het gesprek beëindigen.
11	Korte druk: oproepen van een vooraf opgeslagen station. Lange druk: opslaan van een radiostation.	
12	Een CD/CD MP3 uitwerpen.	
13	Aux-ingang.	
14	De Text-functie activeren.	
15	Selecteer de audiobron: FM1 → FM2 → DR1 → DR2 → AM → CD/CD MP3 → USB1 → USB2 → Bluetooth®-audiospeler → AUX (Jack).	
16		<ul style="list-style-type: none"> – Korte druk: naar het menu "Telefoon" gaan. – Lange druk: het laatste nummer terugbellen.
17	Het volume van de geluidsweergave van de huidige bron verhogen.	
18	<ul style="list-style-type: none"> – Het geluid van de beluisterde radiobron uitzetten; – het geluid dempen en het afspelen pauzeren voor CD/CD MP3, USB, Bluetooth®-audiospeler. 	Lange druk: het laatste nummer terugbellen. Bij ontvangst van een oproep: <ul style="list-style-type: none"> – korte druk: de oproep beantwoorden; – lange druk: de oproep weigeren. Tijdens een oproep: het gesprek beëindigen.

UITLEG VAN DE KNOPPEN (7/9)

	AUDIO/MEDIA-functie	Functie TELEFOON
19	Het volume van de geluidswaergave van de huidige bron verlagen.	
17 + 19	(Uitsluitend voor regelknoppen C en D) – Het geluid van de huidige radiobron dempen; – het geluid dempen en het afspelen pauzeren voor CD/CD MP3, USB, Bluetooth®-audiospeler.	
20	Draaien: – radio: door de radiolijst bladeren; – Media: naar de vorige/volgende track gaan.	Draaien: – Menu “Telefoon”: door de lijst bladeren.
	– Korte druk: een actie bevestigen. Lange druk: – terugkeren naar het vorige scherm/vorige niveau terwijl u door de menu's gaat; – annuleren van een handeling.	– Korte druk: een actie bevestigen Lange druk: – terugkeren naar het vorige scherm / vorige niveau terwijl u door de menu's gaat; – annuleren van een handeling.
21		– Korte druk: naar het menu «Telefoon» gaan. – Lange druk: het laatste nummer terugbellen.
		Bij ontvangst van een oproep: – korte druk: de oproep beantwoorden; – lange druk: de oproep weigeren.
		Tijdens een oproep: het gesprek beëindigen.

UITLEG VAN DE KNOPPEN (8/9)

	AUDIO/MEDIA-functie	Functie TELEFOON
22	<ul style="list-style-type: none"> – Korte druk: een actie bevestigen. Lange druk: <ul style="list-style-type: none"> – terugkeren naar het vorige scherm/voorgaande niveau terwijl u door de menu's bladert; – annuleren van een handeling. 	<ul style="list-style-type: none"> – Korte druk: een actie bevestigen Lange druk: <ul style="list-style-type: none"> – terugkeren naar het vorige scherm/voorgaande niveau terwijl u door de menu's bladert; – annuleren van een handeling.
23	Draaien: <ul style="list-style-type: none"> – radio: bladeren door de lijst met radiostations die eerder zijn opgeslagen; – media: naar de vorige/volgende track gaan. 	Draaien: <ul style="list-style-type: none"> – Menu «Telefoon»: door de lijst bladeren.
24	Kapje van de telefoonhouder verwijderen door het tegenwijzerzin te draaien.	
25	<ul style="list-style-type: none"> – Het geluid van de beluisterde radiobron uitzetten; – het geluid dempen en het afspelen pauzeren voor CD/CD MP3, USB, Bluetooth®-audiospeler. 	
26	Het automatisch zoeken naar en het afspelen van de verkeersinformatie zodra deze door bepaalde FM-stations in wordt uitgezonden in de FM- of DR-modus, inschakelen/uitschakelen.	

UITLEG VAN DE KNOPPEN (9/9)

	AUDIO/MEDIA-functie	Functie TELEFOON
27		– Korte druk: naar het menu “Telefoon” gaan.
		Bij ontvangst van een oproep: – korte druk: de oproep beantwoorden; – lange druk: de oproep weigeren.
		Tijdens een oproep: het gesprek beëindigen.
		– Lang drukken: spraakherkenning activeren. – Kort drukken: spraakherkenning uitschakelen.
28	In willekeurige volgorde afspelen van alle tracks op de CD/CD MP3 activeren	
29		Bij ontvangst van een oproep: – korte druk: de oproep beantwoorden; – lange druk: de oproep weigeren.
		Tijdens een oproep: het gesprek beëindigen.
30		– Korte druk: spraakherkenning inschakelen. – Kort drukken: spraakherkenning uitschakelen.

AANZETTEN

Aan en uit

Druk kort op regelknop **1** op het voorpaneel van het audiosysteem om het systeem in te schakelen.

U kunt het audiosysteem gebruiken zonder de auto te starten. Het systeem treedt in werking voor de duur van twintig minuten. Druk op regelknop **1** op het voorpaneel van het audiosysteem om het systeem nogmaals twintig minuten te laten werken.

Als u het audiosysteem wilt uitschakelen, drukt u kort op regelknop **1** op het voorpaneel van het audiosysteem.

Kiezen van de bron

Als u door de diverse audiobronnen wilt bladeren, drukt u herhaaldelijk op toets **4** op het voorpaneel van het audiosysteem of op **15** op de stuurkolomregeling. Blader door de audiobronnen in deze volgorde: CD/CD MP3 → USB1 → USB2 → BT Streaming (Bluetooth®) → AUX.

Opmerking: Als u het telefoonmenu wilt weergeven, drukt u op toets **10** op het voorpaneel van het audiosysteem of **16**, **21** of **27** op de stuurkolomregeling.

Wanneer u met de radio aan een nieuwe mediabron (CD/CD MP3 USB, AUX) invoert, wordt deze bron automatisch ingeschakeld en afgespeeld.

U kunt de radiobron ook selecteren door op toets **3** op het voorpaneel van het audiosysteem of **15** op de stuurkolomregeling te drukken. Door herhaaldelijk op toets **3** op het voorpaneel van het audiosysteem te drukken, bladert u als volgt door de golflengtes: FM1 → FM2 → DR1 → DR2 → AM → FM1 enz.

Als u de media- of radiobron wilt wijzigen, drukt u op toets **15** op de stuurkolomregeling.

Geluidsvolume

Stel het volume in door aan regelknop **1** op het voorpaneel van het audiosysteem te draaien of door op toets **17** of **19** op de stuurkolomregeling te drukken.

Op het display verschijnt «Volume», gevolgd door de ingestelde waarde (van 00 tot 31).

Geluidsonderbreking

Druk kort op toets **18** of **25**, of druk tegelijkertijd op **17** en **19** op de stuurkolomregeling. Het bericht "DEMPEN" wordt op het scherm weergegeven.

Druk nogmaals kort op toets **18**, **25**, **17** of **19** op de stuurkolomregeling om het afspelen van de huidige audiobron te hervatten.

U kunt de "MUTE"-functie ook uitschakelen door aan regelknop **1** op het voorpaneel van het audiosysteem te draaien.

SPRAAKHERKENNING GEBRUIKEN (1/2)

Spraakherkenning

Met uw audiosysteem kunt u via uw compatibele smartphone het spraakherkenningssysteem gebruiken. Zo kunt u de functies van uw smartphone met uw stem bedienen zonder uw handen van het stuur te halen.

Opmerking:

- met het spraakherkenningssysteem van uw smartphone kunt u enkel de functies op uw smartphone gebruiken. U kunt daarmee niet de andere functies van uw audiosysteem gebruiken, zoals de radio, Driving eco, enzovoort;
- bij gebruik van de spraakherkenning gebruikt het audiosysteem de taal die op uw smartphone is ingesteld;
- Als u het spraakherkenningssysteem van uw auto wilt gebruiken met een gekoppelde smartphone zonder spraakherkenning, wordt een bericht op het scherm van het audiosysteem weergegeven om u hierover te informeren.

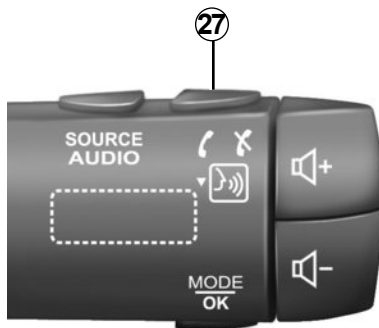

Spraakherkenning gebruiken met uw telefoon

Inschakelen

Om het spraakherkenningssysteem te activeren moet u:

- met uw smartphone 3G, 4G of Wifi ontvangen;
- de Bluetooth® van uw smartphone activeren en zichtbaar maken voor andere toestellen (raadpleeg het instructieboekje van uw telefoon);



- uw smartphone koppelen aan en verbinden met het audiosysteem (raadpleeg het hoofdstuk “Een telefoon koppelen, ontkoppelen”);
- Houd toets **27** op de bediening bij het stuurwiel ingedrukt of druk op toets **30** op het stuurwiel.

Een geluidssignaal geeft aan dat spraakherkenning is ingeschakeld.

SPRAAKHERKENNING GEBRUIKEN (2/2)

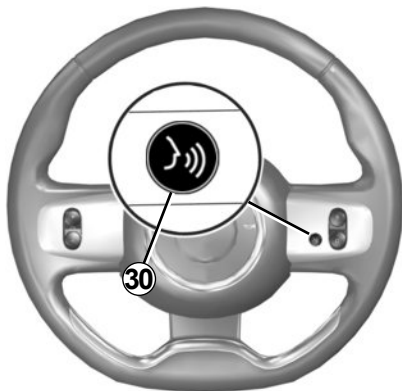

Uitschakelen

Tik op toets **27** de bediening bij het stuurwiel of op toets **30** op het stuurwiel om de spraakherkenningssessie te beëindigen.

Een geluidssignaal geeft aan dat spraakherkenning is uitgeschakeld.

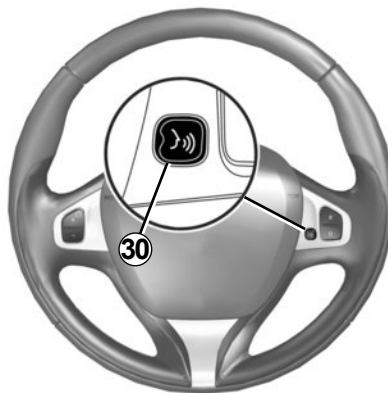

RADIO BELUISTEREN (1/3)

Een golfbereik kiezen

Selecteer de gewenste golfband (FM1, FM2, DR1, DR2, AM, FM1, enz) door herhaaldelijk op toets **3** op het voorpaneel van het audiosysteem te drukken.

Een FM- of AM-radiostation kiezen

Er zijn verschillende manieren om een radiostation te selecteren en zoeken.

Automatisch zoeken

In deze modus wordt naar beschikbare stations gezocht door middel van automatisch scannen. Houd toets **7** op het voorpaneel van het audiosysteem ingedrukt.

Wanneer u toets **7** op het voorpaneel van het audiosysteem loslaat, wordt de frequentie van het dichtstbijzijnde radiostation weer gegeven. De zoekactie naar radiofrequenties blijft doorgaan zo lang u op toets **7** op het voorpaneel van het audiosysteem drukt.

Handmatig zoeken

In deze modus kunt u radiostations handmatig zoeken door door de frequenties te bladeren. Hiervoor drukt u op toets **7** op het voorpaneel van het audiosysteem.

Druk op toets **7** op het voorpaneel van het audiosysteem; de frequentie wordt hoger of lager.

In het geheugen zetten van de stations

In deze werkingsmodus kunt u naar wens de stations beluisteren die u in het geheugen hebt gezet.

Selecteer een golfbereik en selecteer daarna een radiostation met de hiervoor beschreven methoden.

Als u een radiostation wilt opslaan, drukt u op een van de toetsen op het toetsenblok **11** op het voorpaneel van het audiosysteem en houdt u deze toets ingedrukt totdat u een piepton hoort.

Per golflengte kunt u zes zenders opslaan.

Om een opgeslagen radiostation op te roepen, drukt u kort op een van de toetsen op het toetsenblok **11**.

Selecteren op naam van het radiostation (FM / DR)

Als u een radiostation wilt selecteren, draait u aan regelknop **5** op het voorpaneel van het audiosysteem of **20** of **23** op de stuurkolom-regeling.

De lijst kan wel 100 radiostations bevatten met de sterkste frequenties in uw regio.

Als u de meest recente lijst met stations wilt ophalen, werkt u de radiolijst bij (FM of DR). Raadpleeg «De radiolijst (FM of DR) bijwerken» in dit hoofdstuk.

RADIO BELUISTEREN (2/3)

Radio-instellingen

Geef het menu Instellingen weer door op toets **9** op het voorpaneel van het audiosysteem te drukken. Selecteer vervolgens "Radio" door te draaien aan en te drukken op regelknop **5** op het paneel. De volgende functies zijn beschikbaar:

- «TA»;
- «Dig. onderbr.»;
- «Ref. FM-lijst»;
- «Ref. DR-lijst».

«TA»

Als deze functie ingeschakeld is, kunt u met uw audiosysteem automatisch verkeersinformatie zoeken en beluisteren zodra deze door bepaalde FM- of DR-radiostations uitgezonden wordt.

Opmerking: Deze functie is niet beschikbaar voor de AM-band.

Selecteer het informatiestation en kies indien gewenst een andere geluidsbron.

De verkeersinformatie wordt automatisch en met voorrang uitgezonden ongeacht de bron waar naar geluisterd wordt.

Om deze functie in of uit te schakelen, raadpleegt u de paragraaf «Radio-instellingen» onder «Systeeminstellingen».

«Dig. onderbr.» (nieuwsberichten)

Als deze functie ingeschakeld is, kunt u er automatisch mee naar informatie luisteren zodra deze door bepaalde «FM»- of «DR»-radiostations uitgezonden wordt.

Als u vervolgens andere bronnen selecteert, wordt het gekozen nieuwstype uitgezonden en het afspelen van de andere bronnen stopgezet.

Als u deze functie wilt in- of uitschakelen, raadpleegt u de informatie in «Dig. onderbr.» in het hoofdstuk «Systeeminstellingen».

«Ref. FM-lijst»

Met deze functie kunt u alle FM -stations in het gebied waarin u zich bevindt, bijwerken.

- Geef het menu Instellingen weer door op toets **9** op het voorpaneel van het audiosysteem te drukken. Selecteer vervolgens "Radio" door te draaien aan en te drukken op regelknop **5** op het paneel;
- Selecteer "Ref. FM-lijst" door te draaien aan en te drukken op regelknop **5** op het voorpaneel van het audiosysteem.

Het automatisch bijwerken van FM-stations in het gebied wordt gestart. De boodschap «Bijwerken FM lijst» wordt op het scherm weergegeven.

Zodra het automatisch scannen van de frequenties is voltooid, wordt het bericht "FM Lijst bijgewerkt" weergegeven op het scherm.

Opmerking: als u een andere bron selecteert, wordt de FM-radiolijst verder op de achtergrond bijgewerkt.

Als u van de ene opgeslagen frequentie naar de andere wilt gaan, drukt u op een van de toetsen op het toetsenblok **7** van het voorpaneel van het audiosysteem.

Opmerking: U kunt de lijst met FM-radiostations ook bijwerken door op toets **3** op het voorpaneel van het audiosysteem te drukken en deze toets ingedrukt te houden.

RADIO BELUISTEREN (3/3)

«Ref. DR-lijst»

Met deze functie kunt u alle DR-stations in het gebied waarin u zich bevindt, bijwerken.

- Geef het menu Instellingen weer door op toets **9** op het voorpaneel van het audiosysteem te drukken. Selecteer vervolgens “Radio” door te draaien aan en te drukken op regelknop **5** op het paneel;
- Selecteer “Ref. DR-lijst” door te draaien aan en te drukken op regelknop **5** op het voorpaneel van het audiosysteem;
- de lijst met digitale radiostations over land in uw gebied wordt nu bijgewerkt. De boodschap «Bijwerken DR lijst wordt op het scherm weergegeven».

Zodra het automatisch scannen van de frequenties is voltooid, wordt het bericht «DR Lijst bijgewerkt» weergegeven op het scherm.

Opmerking: U kunt de lijst met DR-radiostations ook bijwerken door op toets **3** op het voorpaneel van het audiosysteem te drukken en deze toets ingedrukt te houden.

Een station selecteren

Selecteer de gewenste golfband (FM1, FM2, DR1, DR2 of AM) door herhaaldelijk op toets **3** op het voorpaneel van het audiosysteem te drukken.

- Draai aan regelknop **5** op het voorpaneel van het audiosysteem of **20** of **23** op de stuurkolomregeling om door de radiostations te bladeren in de FM/DR-lijst of de AM-radiofrequenties;
- Druk op toets **7** op het voorpaneel van het audiosysteem om door de FM/AM-frequenties of DR-radiostations te bladeren.

Weergave van radiotekst

Als u het tekstmenu wilt weergeven, drukt u kort op toets **14** op het voorpaneel van het audiosysteem. U kunt ook op toets **9** op het paneel drukken en deze toets ingedrukt houden. De volgende functies zijn beschikbaar:

- «Radiotext»;
- «EPG».

NB: als er geen enkele informatie wordt verstrekt, wordt het bericht “Geen bericht” weergegeven op het scherm.

Tekstinformatie «Radiotext» (FM)

Sommige FM-radiostations zenden tekstinformatie uit over het beluisterde programma (bijvoorbeeld de titel van een lied, de naam van de artiest).

NB: deze informatie is enkel op bepaalde radiostations beschikbaar.

«EPG» (DR)-programmagids

Als deze functie ingeschakeld is, kunt u met uw audiosysteem het dagelijkse uitzendingsprogramma van het station weergeven.

Opmerking: deze informatie is alleen beschikbaar voor de drie komende tijdsblokken van het geselecteerde station.

EEN CD, CD MP3 BELUISTEREN (1/3)

Kenmerken van de gelezen formaten

Alleen bestanden met de extensie CDA/MP3 worden afgespeeld.

Als een CD tegelijk normale audio CD en gecomprimeerde audiobestanden bevat, wordt geen rekening gehouden met de gecomprimeerde audiobestanden.

N.B.: bepaalde beschermde bestanden (auteursrechten) kunnen niet afgespeeld worden.

Opmerking: Wij raden u aan map- en bestandsnamen te gebruiken met minder dan 64 tekens en zonder speciale tekens, zodat de namen gemakkelijk te lezen zijn.

Onderhoud van de CD/CD MP3

Om de afspeelkwaliteit te behouden mag u een CD/CD MP3 nooit blootstellen aan warmte of aan direct zonlicht.

Voor het reinigen van een CD/CD MP3 gebruikt u een zachte doek en wrijft u vanuit het midden naar de rand van de CD.

Houd u altijd aan de voorschriften van de fabrikant van de cd met betrekking tot het onderhoud en het bewaren van de CD.

N.B.: CD's met krassen of vuile cd's kunnen niet afgespeeld worden.

Invoeren van een CD/CD MP3

Raadpleeg het hoofdstuk "Voorzorgsmaatregelen voor het gebruik".

Controleer of er geen CD in de speler zit, en voer de CD in met de bedrukte kant naar boven.

CD/CD MP3 beluisteren

CD/CD MP3 (gedrukte kant naar boven), het audiosysteem gaat automatisch naar CD/CD MP3 en begint met het afspelen van de eerste muzikale track.

Als het audiosysteem uit is, gaat door het invoeren van een CD/CD MP3 het audiosysteem weer aan en begint het afspelen van de CD/CD MP3. Als het contact niet aan is, gaat het audiosysteem niet aan.

Als u naar de radio luistert terwijl er een CD/CD MP3 in de speler zit, kunt u de CD/CD MP3 beluisteren door op toets **4** op het voorpaneel van het audiosysteem of **15** op de stuurkolomregeling te drukken. Het afspelen begint zodra het audiosysteem overgegaan is op de CD/CD MP3 bron.

Een track zoeken

Druk kort op toets **7** op het voorpaneel van het audiosysteem of draai aan regelknop **20** of **23** op de stuurkolomregeling als u een ander nummer wilt beluisteren.

Versneld afspelen

Druk op en houd ingedrukt toets **7** op het voorpaneel van het audiosysteem om de nummers snel vooruit of achteruit weer te geven.

Het afspelen wordt hervat zodra u de toets loslaat.

EEN CD, CD MP3 BELUISTEREN (2/3)



In willekeurige volgorde afspelen "Mix"

Als er een CD/CD MP3 in de speler is geplaatst en u wilt alle nummers op de CD/CD MP3 in een willekeurige volgorde beluisteren (shuffle), drukt u op toets "1" of "2" op het toetsenblok van het audiosysteem of op toets **28** op het voorpaneel van het audiosysteem.

Het symbool "MIX" verschijnt op het scherm. Een track wordt direct op willekeurige wijze gekozen. De overgang van track tot track gebeurt willekeurig.

Als u de shuffle-functie wilt uitschakelen, drukt u nogmaals op toets "1" of "2" op het toetsenblok van het audiosysteem of op toets **28** op het voorpaneel van het audiosysteem. Het "MIX"-controlelampje gaat uit.

Als u het audiosysteem uitschakelt en de CD/CD MP3 verwijderd, wordt de shuffle-functie automatisch gedeactiveerd.

NB: bij een CD MP3 gebeurt het in willekeurige volgorde afspelen binnen de map die wordt afgespeeld. Wissel van map om het willekeurig afspelen van deze laatste te starten.

Herhalen "RPT"

Met deze functie kunt u een beluisterde track opnieuw afspelen.

Als een CD/CD MP3 in de speler is geplaatst, drukt u op toets "1" of "2" op het toetsenblok van het audiosysteem om de herhalen-functie in te schakelen. Het symbool "RPT" verschijnt op het scherm.

Om deze functie uit te schakelen, drukt u nogmaals op toets "1" of "2" op het toetsenblok. Het "RPT"-controlelampje gaat uit.

Opmerking: Als de shuffle-functie is geactiveerd, wordt deze gedeactiveerd wanneer de herhalen-functie wordt ingeschakeld. Het "MIX"-controlelampje gaat uit en het "RPT"-lampje gaat aan.

EEN CD, CD MP3 BELUISTEREN (3/3)

Pauze

Als u het geluid tijdelijk wilt uitzetten (mute), drukt u tegelijkertijd op toets **17** en **19** of kort op toets **18** of **25** op de stuurkolomregeling.

De mute-functie wordt gedeactiveerd als u het volume of de bron verandert of als er een automatisch nieuw bericht wordt weergegeven.

Tekstinformatie weergeven (CD-Text of ID3 tag)

Druk kort op toets **14** of druk op en houd ingedrukt toets **9** op het voorpaneel van het audiosysteem om door ID3 tag-informatie (naam van artiest, titel van album, verstrekken tijd, titel van nummer) te bladeren.

Als u alle ID3 tag-informatie op één pagina wilt weergeven, drukt u op en houdt u ingedrukt toets **14** op het voorpaneel van het audiosysteem.

Uitwerpen van een CD/CD MP3

Als u een CD/CD MP3 uit de speler wilt verwijderen, drukt u op toets **12** op het voorpaneel van het audiosysteem.

Note: als een uitgeworpen cd die niet binnen 20 seconden wordt verwijderd, wordt deze automatisch weer in de CD-speler ingevoerd.

AUX-AUDIOBRONNEN (1/3)

Uw audiosysteem heeft ingangen voor het aansluiten van één of meer externe audio-bronnen (USB-stick, MP3-speler, draagbare Bluetooth®-speler enz.).

Er zijn verschillende mogelijkheden om uw draagbare audioapparaat aan te sluiten:

- USB -aansluiting(en);
- Jack aansluiting;
- Bluetooth® verbinding.

Opmerking: de aux-audiobronnen kunnen de indeling MP3, WMA of AAC hebben.

USB-aansluiting(en)

Aansluiting

Sluit de USB-stick aan op de USB-poort.

Zodra het apparaat is aangesloten, wordt de afgespeelde track automatisch weergegeven.

De USB-stick gebruiken

Het afspelen van audiobestanden start automatisch.

Om toegang tot de hiërarchie van de audio-bron te krijgen, draait u aan of drukt u op de regelknop **5** op het voorpaneel van het audiosysteem of **20** of **25** op de stuurkolom-regeling.

Opmerking:

- Willekeurig afspelen van een USB-stick werkt hetzelfde als voor een CDMP3. Lees de informatie over “Willekeurig afspelen (Mix)” in het hoofdstuk “Een CD/CD MP3 beluisteren”.
- De herhaalfunctie werkt voor een USB-stick hetzelfde als voor een CDMP3. Lees de informatie over de herhaalfunctie in het hoofdstuk “Een CD/CD MP3 beluisteren”.

Laden met de USB-poort

Zodra de USB-stekker van uw draagbare audiospeler in de USB-poort van het multi-mediasysteem is gestoken, kunt u de accu opladen of bijladen tijdens het gebruik.

Opmerking: sommige apparaten worden niet opgeladen of houden het oplaadpercentage van de batterij niet op peil wanneer deze zijn aangesloten op de USB-poort van het audiosysteem.

AUX-AUDIOBRONNEN (2/3)

Jack-aansluiting

Aansluiting

Sluit de jackplug van de hoofdtelefoon van uw draagbare audiospeler (meestal een 3,5 mm jackplug Jack) met een geschikte kabel (niet meegeleverd) aan op de Jack-aansluiting van de AUX-ingang **13** op het voorpaneel van het audiosysteem.

NB: u kunt een track niet rechtstreeks via uw audiosysteem selecteren. Om een track te selecteren moet u rechtstreeks de audiospeler bedienen, bij stilstaande auto.

Gebruik

Alleen de tekst "AUX" wordt op het scherm van het audiosysteem weergegeven. Er wordt geen aanduiding van de naam van de artiest of de track weergegeven.

Opmerking: Raadpleeg het hoofdstuk "Systeeminstellingen" als u de gevoeligheid van de Jack,-aansluiting wilt instellen.

Audiobestanden afspelen via Bluetooth®

Als u een digitaal Bluetooth®-apparaat wilt gebruiken, moet u dit bij het eerste gebruik koppelen aan de auto (lees de informatie over de Bluetooth®-functie in het hoofdstuk "Algemene beschrijving").

Door de koppeling kan het audiosysteem een digitaal Bluetooth®-apparaat herkennen en opslaan.

Opmerking: als uw digitale Bluetooth®-apparaat zowel telefoon als audiospeler is, worden automatisch beide functies gekoppeld.



Bedien het draagbare audio-apparaat alleen als de verkeersomstandigheden dat toelaten.

Berg de audiospeler op tijdens het rijden (risico van vallen bij krachtig remmen of bij een botsing).

Aansluiting

Ga als volgt te werk voor een reeds gekoppeld apparaat:

- Schakel Bluetooth® op de draagbare audiospeler in zodat deze zichtbaar wordt voor andere apparaten (raadpleeg de handleiding van de audiospeler);
- Selecteer de Bluetooth®-audiobron door op toets **4** op het voorpaneel van het audiosysteem of toets **15** op de stuurkolom-regeling te drukken.

AUX-AUDIOBRONNEN (3/3)

Gebruik

Uw audiospeler moet zijn verbonden met het audiosysteem om alle functies te kunnen gebruiken.

Opmerking: een digitaal apparaat moet eerst aan het audiosysteem zijn gekoppeld voordat hiermee verbinding kan worden gemaakt.

Als de digitale Bluetooth® audiospeler verbonden is, kunt u deze bedienen vanaf het audiosysteem.

Als u het muzieknnummer tijdelijk wilt onderbreken (pauzeren), drukt u op toets **25** of **18**, maar u kunt ook tegelijkertijd op toets **17** en **19** op de stuurkolomregeling drukken (druk nogmaals op deze toetsen om het afspelen te hervatten).

Druk op toets **7** op het voorpaneel van het audiosysteem of draai aan de regelknop **20** of **23** op de stuurkolomregeling om naar het volgende of vorige nummer te gaan.

Opmerking:

- het aantal beschikbare functies is afhankelijk van het type audiospeler en de compatibiliteit ervan met het audiosysteem.
- lees indien nodig de gebruiksaanwijzing van uw apparaat voor meer bijzonderheden over de verbingsprocedure.



Bedien het draagbare audioapparaat alleen als de verkeersomstandigheden dat toelaten.

Berg de audiospeler op tijdens het rijden (risico van vallen bij krachtig remmen of bij een botsing).

EEN TELEFOON KOPPELEN, ONTKOPPELEN (1/3)

Bluetooth®-aansluiting

Als u de Bluetooth®-functie van het systeem wilt activeren, drukt u op toets **9** op het voorpaneel van het audiosysteem. Vervolgens selecteert u "Bluetooth" door te draaien aan en te drukken op regelknop **5** op het voorpaneel van het audiosysteem en selecteert u "AAN" of "Uit".

Een telefoon koppelen

Als u het handsfreesysteem wilt gebruiken, koppelt u uw Bluetooth®-telefoon aan het audiosysteem. Controleer of het audiosysteem en uw telefoon zijn ingeschakeld, of Bluetooth® op uw telefoon is geactiveerd en of de status van de telefoon "zichtbaar" is (raadpleeg de gebruikershandleiding van de telefoon).

Koppelen zorgt ervoor dat het audiosysteem een telefoon kan herkennen en opslaan.

U kunt maximaal vijf telefoons koppelen, maar er kan maar één telefoon tegelijk zijn verbonden met het audiosysteem.

Koppelen is mogelijk vanuit het audiosysteem en/of vanaf de telefoon.

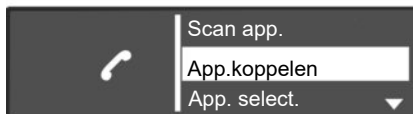

Een Bluetooth®-telefoon aan het audiosysteem koppelen vanuit het audiosysteem

Bij deze methode kunt u een Bluetooth®-zoekactie vanuit het audiosysteem uitvoeren.

Voer de volgende stappen uit om een telefoon te koppelen via deze methode:

- Geef het telefoonmenu weer door te drukken op toets **10** op het voorpaneel van het audiosysteem of **16**, **21** of **27** op de stuurkolomregeling;

- Selecteer "Scan app." door te draaien aan en te drukken op regelknop **5** op het voorpaneel van het audiosysteem of **20** of **23** op de stuurkolomregeling.

Er wordt gezocht naar Bluetooth®-apparaten in de omgeving (dit duurt maximaal 60 seconden). Het bericht "Zoeken..." wordt op het display van het audiosysteem weergegeven.

- Selecteer de telefoon die u wilt koppelen door te draaien aan en te drukken op regelknop **5** op het voorpaneel van het audiosysteem;
- Als het bericht "Verbonden" wordt weergegeven op het scherm van het audiosysteem, wordt het Bluetooth®-apparaat automatisch opgeslagen en verbonden met de auto.

Als het koppelen na zestig seconden is mislukt, herhaal dan deze handelingen. Raadpleeg de gebruikershandleiding van uw telefoon voor meer informatie.

EEN TELEFOON KOPPELEN, ONTKOPPELEN (2/3)

Een Bluetooth®-telefoon aan het audiosysteem koppelen vanaf uw telefoon

Bij deze methode kunt u een Bluetooth®-zoekactie vanaf uw telefoon uitvoeren.

Als u uw telefoon met deze methode wilt koppelen, voert u de volgende stappen uit:

- Geef het telefoonmenu weer door te drukken op toets **10** op het voorpaneel van het audiosysteem of **16**, **21** of **27** op de stuurkolomregeling;
- Selecteer “App.koppelen” door te draaien aan en te drukken op regelknop **5** op het voorpaneel van het audiosysteem of **20** op de stuurkolomregeling;
- Het bericht “Pincode opnieuw” wordt op het systeemscherm weergegeven en een countdown van zestig seconden begint.

Het audiosysteem is nu gedurende ongeveer een minuut zichtbaar voor andere Bluetooth®-apparaten.

- Zoek op uw telefoon naar het audiosysteem met de naam ‘MIJN AUTO’ of “R&Go Multimedia” en selecteer dit (raadpleeg de gebruikershandleiding van uw telefoon).

Het bericht “MIJN AUTO verbonden” of “R&Go Multimedia” wordt op uw telefoon weergegeven om aan te geven dat het audiosysteem aan uw telefoon is gekoppeld.

Het bericht “R&Go Multimédia” verschijnt alleen als de R&Go-app verbinding maakt met het audiosysteem en als de app op uw smartphone is geïnstalleerd.

Als het koppelen mislukt, wordt op het display van het audiosysteem opnieuw het hoofdmenu weergegeven.

Als het maximum aantal telefoons dat aan het audiosysteem kan worden gekoppeld is bereikt, moet u een bestaande telefoon ontkoppelen voordat u een nieuwe koppelt (raadpleeg de informatie over “Een telefoon ontkoppelen” in dit hoofdstuk).



Om veiligheidsredenen mogen deze acties enkel worden uitgevoerd als de auto stilstaat.



Uw handsfree telefoonsysteem heeft uitsluitend ten doel de communicatie te vergemakkelijken en de risicofactoren te beperken, maar kan ze nooit helemaal uitsluiten. Houd u altijd aan de wettelijke voorschriften van het land waar u reist.

EEN TELEFOON KOPPELEN, ONTKOPPELEN (3/3)

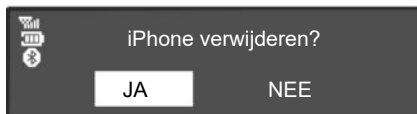

Een telefoon ontkoppelen

Door een telefoon te ontkoppelen, kan deze uit het geheugen van het audiosysteem worden verwijderd.

Voer de volgende stappen uit om uw telefoon te ontkoppelen en uit het geheugen van het audiosysteem te verwijderen:

- Geef het telefoonmenu weer door te drukken op toets **10** op het voorpaneel van het audiosysteem of **16**, **21** of **27** op de stuurkolomregeling;

- Selecteer het menu “App. verwijd.” door te draaien aan en te drukken op regelknop **5** op het voorpaneel van het audiosysteem of **20** op de stuurkolomregeling;
- Selecteer de telefoon die u wilt ontkoppelen in de lijst door te draaien aan en te drukken op regelknop **5** op het voorpaneel van het audiosysteem of **20** op de stuurkolomregeling;

Er wordt een bericht op het scherm van het audiosysteem weergegeven waarin u wordt gevraagd om uw selectie op te geven en te bevestigen.

- Draai aan en druk op regelknop **5** op het voorpaneel van het audiosysteem of **20** op de stuurkolomregeling om “JA” te selecteren;

Opmerking: Als u een telefoon ontkoppelt, worden alle contactpersonen uit de lijst met contactpersonen en de oproepgeschiedenis in het audiosysteem dat met de telefoon is gesynchroniseerd, gewist.

EEN TELEFOON VERBINDEN, VERBINDING VERBREKEN (1/3)

Verbinden van een gekoppelde telefoon

Uw telefoon moet verbonden zijn met het handsfree telefoonsysteem om toegang te kunnen hebben tot alle functies.

Een telefoon die niet eerst gekoppeld is aan het handsfree telefoonsysteem kan hiermee geen verbinding maken.

Raadpleeg de paragraaf “Een telefoon koppelen” van het hoofdstuk “Een telefoon koppelen/ontkoppelen”.

Opmerking: de Bluetooth®-verbinding van uw telefoon moet actief zijn en zijn ingesteld op “zichtbaar”.

Automatische verbinding

Zodra het contact van de auto is aangezet, zoekt het audiosysteem naar gekoppelde telefoons in de omgeving.

NB: de laatst verbonden telefoon heeft voorrang.

Het zoeken gaat door totdat een gekoppelde telefoon gevonden is (dit zoeken kan tot 5 minuten duren).

Opmerking: voor meer informatie over compatibele telefoons kunt u contact opnemen met een merkdealer of de website van de fabrikant raadplegen als deze beschikbaar is.

N.B.:

- Als het contact is aangezet, wordt uw telefoon automatisch verbonden. Mogelijk moet u de automatische Bluetooth®-verbindingsfunctie van uw telefoon bij het handsfree systeem activeren. Raadpleeg hiervoor de handleiding van uw telefoon;
- als er bij het verbinding maken twee gekoppelde telefoons aanwezig zijn in de omgeving van het handsfree systeem, heeft de laatst verbonden telefoon voorrang, zelfs als deze zich buiten de auto binnen het bereik van het handsfree systeem bevindt.

NB: als u op het moment van het verbinden met uw handsfree telefoonsysteem een telefoongesprek voert, dan wordt de telefoon automatisch verbonden en wordt het gesprek overgeschakeld op de luidsprekers van de auto.

EEN TELEFOON VERBINDEN, VERBINDING VERBREKEN (2/3)

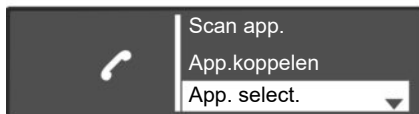

Handmatige verbinding (veranderen van de verbonden telefoon)

Als u het telefooninstellingenmenu wilt weergeven, drukt u op toets **10** op het voorpaneel van het audiosysteem of **16**, **21** of **27** op de stuurkolomregeling en vervolgens selecteert u het menu "App. select.". De lijst met gekoppelde telefoons wordt weergegeven. Selecteer de telefoon waarmee u een verbinding wilt maken in de lijst en door te draaien aan en te drukken op regelknop **5** op het voorpaneel van het audiosysteem of **20** op de stuurkolomregeling.

In een bericht wordt aangegeven dat de telefoon verbonden is.

Opmerking: als bij het veranderen van telefoon uit de lijst met gekoppelde telefoons al een telefoon is verbonden, wordt de huidige verbinding automatisch verbroken.

Verbinding maken mislukt

Als geen verbinding gemaakt wordt, controleer dan of:

- uw telefoon aan staat;
- de accu van uw telefoon niet ontladen is;
- uw telefoon is al eerder gekoppeld aan het audiosysteem;
- Bluetooth® is nu ingeschakeld op uw telefoon en in het audiosysteem;
- de telefoon is zo geconfigureerd dat het verbindingsverzoek van het audiosysteem wordt geaccepteerd.

NB: door langdurig gebruik van uw hands-free telefoonsysteem ontlaaft de accu van uw telefoon snel.

EEN TELEFOON VERBINDEN, VERBINDING VERBREKEN (3/3)



Verbinding met een telefoon verbreken

Om uw telefoon los te koppelen, kunt u:

- de Bluetooth®-functie van het audiosysteem uitschakelen;
- de Bluetooth®-functie op uw telefoon uitschakelen;
- de gekoppelde telefoon verwijderen via het audiomenu. Raadpleeg de informatie over “Een telefoon ontkoppelen” in het hoofdstuk “Een telefoon koppelen/ontkoppelen”.

Door het uitschakelen van de telefoon wordt de verbinding met de telefoon ook verbroken.

Er wordt vervolgens een bericht weergegeven op het scherm om te bevestigen dat de verbinding met de telefoon is verbroken.

NB: Als op het moment van het verbreken van de verbinding met de telefoon een gesprek wordt gevoerd, schakelt dit automatisch terug naar uw telefoon.

Als u de Bluetooth®-verbinding van uw audiosysteem wilt uitschakelen, raadpleegt u de informatie over “Bluetooth®-functie” in het hoofdstuk “Algemene beschrijving”.

Als u Bluetooth® op uw telefoon wilt uitschakelen, raadpleegt u de gebruikershandleiding van uw telefoon.

Raadpleeg de informatie onder “Een telefoon ontkoppelen” in het hoofdstuk “Een telefoon koppelen/ontkoppelen” als u de Bluetooth®-telefoon wilt ontkoppelen en verwijderen.

BELLEN EN GEBELD WORDEN (1/3)

Een contactpersoon uit het telefoonboek bellen

Als een telefoon wordt gekoppeld, wordt de lijst met contactpersonen automatisch van de telefoon naar het audiosysteem gedownload.

Als u het menu “Telefoon” wilt weergeven, drukt u op toets **10** op het voorpaneel van het audiosysteem of toets **16**, **21** of **27** op de stuurkolomregeling. Vervolgens selecteert u het menu “Tel.boek” door te draaien aan en te drukken op regelknop **5** op het voorpaneel van het audiosysteem of **20** op de stuurkolomregeling. De lijst met contactpersonen wordt op het display van het audiosysteem weergegeven. Selecteer een contactpersoon die u wilt bellen in de lijst en bevestig deze selectie door te drukken op regelknop **5** op het voorpaneel van het audiosysteem of toets **20** op de stuurkolomregeling om het gesprek te initiëren.

Opmerking: druk op **6** op het front van het audiosysteem om terug te keren naar het vorige scherm.



Een contactpersoon bellen vanuit de oproepgeschiedenis

Als u het oproepenlogboek wilt weergeven, drukt u op toets **10** op het voorpaneel van het audiosysteem of **16**, **21** of **27** op de stuurkolomregeling. Vervolgens selecteert u het menu “Oproep lijst”.

Selecteer de optie “Gekozen”, “Ontv.” of “Gemist”. Het oproeplog verschijnt op het scherm van het audiosysteem. Selecteer de contactpersoon die of het nummer dat u wilt bellen en bevestig deze selectie door te drukken op regelknop **5** op het voorpaneel van het audiosysteem of **20** op de stuurkolomregeling om het gesprek te initiëren.

Een nummer samenstellen en bellen

Als u het telefoonmenu wilt weergeven, drukt u op toets **10** op het voorpaneel van het audiosysteem of **16**, **21** of **27** op de stuurkolomregeling. Vervolgens selecteert u het menu “Kies nummer”.

Kies het gewenste nummer met het numerieke toetsenblok door te draaien aan en te drukken op regelknop **5** op het voorpaneel van het audiosysteem of **20** op de stuurkolomregeling.

Zodra u het nummer hebt gekozen, selecteert u  om te bellen.

U kunt het laatst gebelde nummer bellen door te drukken op en ingedrukt te houden toets **10** op het voorpaneel van het audiosysteem of **16**, **18** of **21** op de stuurkolomregeling.



Het is raadzaam om de auto te stoppen om een nummer samen te stellen of een contactpersoon te zoeken.

BELLEN EN GEBELD WORDEN (2/3)



Een oproep ontvangen

Wanneer een oproep binnenkomt, wordt het nummer van de beller op het scherm van het audiosysteem weergegeven (deze functie varieert al naar gelang de opties waarop u zich hebt geabonneerd bij uw telefoonserviceprovider).

Als het nummer van de ontvangen oproep aanwezig is in een van de telefoonboeken, wordt de naam van uw contactpersoon in plaats van het nummer weergegeven.

Als het nummer van de beller niet kan worden weergegeven, wordt het bericht "Privénummer" op het scherm van het audiosysteem weergegeven.

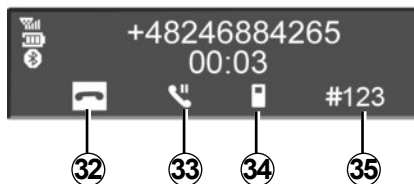

Om een binnenkomende oproep te accepteren, drukt u op toets **10** op het voorpaneel van het audiosysteem of **18**, **21** of **27** op de stuurkolomregeling of **29** op het stuurwiel. U kunt een binnenkomende oproep ook accepteren door het pictogram **31** te selecteren. Hiervoor draait u aan en drukt u op regelknop **5** op het voorpaneel van het audiosysteem of **20** op de stuurkolomregeling.

Als u een oproep wilt weigeren, drukt u op en houdt u ingedrukt toets **10** op het voorpaneel van het audiosysteem of **18**, **21** of **27** op de stuurkolomregeling of **29** op het stuurwiel. U kunt een binnenkomende oproep ook weigeren door het pictogram **32** te selecteren. Hiervoor draait u aan en drukt u op regelknop **5** op het voorpaneel van het audiosysteem of **20** op de stuurkolomregeling.

BELLEN EN GEBELD WORDEN (3/3)



Tijdens een gesprek

U kunt:

- Stel het volume in door aan regelknop **1** op het voorpaneel van het audiosysteem te draaien of door op toets **17** of **19** op de stuurkolomregeling te drukken;
- Hang op door te drukken op toets **10** op het voorpaneel van het audiosysteem of **18**, **21** of **27** op de stuurkolomregeling of **29** op het stuurwiel;
- Bevestig door te drukken op regelknop **5** op het voorpaneel van het audiosysteem of **20** op de stuurkolomregeling;

Als u het gewenste pictogram wilt selecteren, draait u aan regelknop **5** op het voorpaneel van het audiosysteem of drukt u op **20** op de stuurkolomregeling. Vervolgens bevestigt u door te drukken op regelknop **5** op het voorpaneel van het audiosysteem of **20** op de stuurkolomregeling.

U kunt:

- hang op door **32** te selecteren;
- schakel het gesprek van uw audiosysteem door naar uw telefoon door **34** te selecteren;
- zet een gesprek in wacht door **33** te selecteren;
- Hervat een oproep die u in u in de wacht hebt geplaatst door **31** te selecteren;
- schakel het gesprek van uw telefoon over naar uw audiosysteem door **36** te selecteren;
- bestuur het toetsenbord van uw telefoon vanaf het audiosysteem door **35** te selecteren.

Via het systeem kunt u dubbele gesprekken verwerken wanneer uw telefoon is verbonden (naargelang het abonnement).

SYSTEEMINSTELLINGEN (1/3)

Audio-instellingen

Geef het menu Instellingen weer door op toets **9** op het voorpaneel van het audiosysteem te drukken. Selecteer "Instell. Audio" door te draaien aan en te drukken op regelknop **5** op het voorpaneel van het audiosysteem. De volgende instellingen zijn beschikbaar:

- "Geluid";
- "AUX-in";
- "Snelheid vol.";
- "Bas verst.";
- "Inst. op".

Geluid

Selecteer "Geluid" en druk op regelknop **5** voor toegang tot de verschillende secties in onderstaande volgorde:

- "Bas";
- "Hoog";
- "Balans" (geluidsverdeling links/rechts);
- "Fader" (geluidsverdeling voor/achter).

U kunt de waarde van elke instelling wijzigen door te draaien aan en te drukken op regelknop **5** op het voorpaneel van het audiosysteem.

U kunt het menu sluiten door op toets **6** op het voorpaneel van het audiosysteem te drukken.

Aux (AUX IN)

Geef het menu Instellingen weer door op toets **9** op het voorpaneel van het audiosysteem te drukken. Selecteer "Instell. Audio" en druk vervolgens op regelknop **5** op het voorpaneel van het audiosysteem.

Draai aan regelknop **5** op het voorpaneel van het audiosysteem en selecteer "AUX-in" voor toegang tot de volgende secties in de onderstaande volgorde:

- "Laag";
- "Medium";
- "Hoog".

De waarden voor elke instelling zijn de volgende:

- "Laag" (1200 mV);
- "Medium" (600 mV);
- "Hoog" (300 mV).

Snelheidsafhankelijk volume

Het volume van het audiosysteem hangt af van de snelheid van de auto.

Geef het menu Instellingen weer door op toets **9** op het voorpaneel van het audiosysteem te drukken. Selecteer het menu "Instell. Audio" en vervolgens "Snelheid vol." door te drukken op regelknop **5** op het voorpaneel van het audiosysteem.

Stel de verhouding volume/snelheid in door te draaien aan en vervolgens te drukken op regelknop **5** op het voorpaneel van het audiosysteem om de gewenste instelling vast te leggen.

De bas verhogen ("Bas verst.")

Met de functie "Bas verst." kunt u het volume van elke bas verhogen.

Als u deze functie wilt in-/uitschakelen, selecteert u "AAN" of "Uit" door te draaien aan en te drukken op regelknop **5** op het voorpaneel van het audiosysteem.

Standaard geluid

Geef het menu Instellingen weer door op toets **9** op het voorpaneel van het audiosysteem te drukken. Selecteer "Instell. Audio" en druk vervolgens op regelknop **5** op het voorpaneel van het audiosysteem om het menu Instellingen weer te geven. Selecteer "Audio std.". Bevestig uw selectie door op regelknop **5** op het voorpaneel van het audiosysteem te drukken.

Alle audio-instellingen gaan terug naar hun standaard waarde.

SYSTEEMINSTELLINGEN (2/3)

De tijd instellen

Met deze functie kunt u de tijd instellen.

Geef het menu Instellingen weer door op toets **9** op het voorpaneel van het audiosysteem te drukken. Selecteer "Klok" door te draaien aan en te drukken op regelknop **5** op het voorpaneel van het audiosysteem. De volgende instellingen zijn beschikbaar:

- "Tijd inst.": hiermee stelt u het uur en de minuten in;
- "actief / inactief": hiermee schakelt u de tijdweergave in of uit;
- "Formaat": hiermee selecteert u de tijdnootatie ("12 uur" of "24u").

Radio-instellingen

De volgende instellingen zijn beschikbaar:

- «TA»;
- «Dig.onderbr.»;
- «Ref. FM-lijst»;
- «Ref. DR-lijst».

Als u wilt teruggaan naar het vorige menu, drukt u op toets **6** op het voorpaneel van het audiosysteem.

«TA»

Om deze functie in of uit te schakelen:

- Geef het menu Instellingen weer door op toets **9** op het voorpaneel van het audiosysteem te drukken;
- Selecteer "Radio" door te draaien aan en te drukken op regelknop **5** op het voorpaneel van het audiosysteem;
- Selecteer "TA" door te draaien aan en te drukken op regelknop **5** op het voorpaneel van het audiosysteem;
- selecteer "AAN" of "Uit" om de "TA"-functie in of uit te schakelen.

«Dig.onderbr.» (nieuwsberichten)

Om deze functie in of uit te schakelen:

- Geef het menu Instellingen weer door op toets **9** op het voorpaneel van het audiosysteem te drukken;
- Selecteer "Radio" door te draaien aan en te drukken op regelknop **5** op het voorpaneel van het audiosysteem;
- Selecteer "Dig.onderbr." door te draaien aan en te drukken op regelknop **5** op het voorpaneel van het audiosysteem;

- Selecteer de nieuwsbulletins die u wilt beluisteren door te draaien aan en te drukken op regelknop **5** op het voorpaneel van het audiosysteem.

«Ref. FM-lijst»

Raadpleeg de paragraaf over "Ref. FM-lijst" onder "De radio beluisteren".

«Ref. DR-lijst»

Raadpleeg de paragraaf over "Ref. DR-lijst" onder "De radio beluisteren".

Taalkeuze

Met deze functie kunt u de taal van het audiosysteem wijzigen.

Voor toegang tot de optie "Taal" in het menu Instellingen, drukt u op toets **9** op het voorpaneel van het audiosysteem.



Voer deze verstellingen uitsluitend uit als de auto stilstaat.

SYSTEEMINSTELLINGEN (3/3)

“Tel.inst.” (Bluetooth®)

Voor toegang tot het telefoonmenu druk u op toets **10** op het voorpaneel van het audiosysteem of **16**, **21** of **27** op de stuurkolomregeling. Selecteer de optie “Tel.inst.” door te draaien aan en te drukken op regelknop **5** op het voorpaneel van het audiosysteem of **20** op de stuurkolomregeling.

De volgende instellingen zijn beschikbaar:

- “Volume”: het beltoon- of oproepvolume aanpassen;
- “Beltoon”: hiermee activeert u de beltoon van de auto of de beltoon die van de telefoon wordt overgedragen;

Als u het volume van de beltoon wilt instellen wanneer een Bluetooth®-telefoon op het audiosysteem is aangesloten, selecteert u “Volume” door te draaien aan en te drukken op regelknop **5** op het voorpaneel van het audiosysteem of **20** op de stuurkolomregeling.

Er wordt een nieuw submenu weergegeven:

- “Beltoon”;
- “Oproep”;

- Selecteer een van de opties door te draaien aan en te drukken op regelknop **5** op het voorpaneel van het audiosysteem of **20** op de stuurkolomregeling.
- Draai aan en druk op regelknop **5** op het voorpaneel van het audiosysteem of **20** op de stuurkolomregeling om het volume harder of zachter te zetten.

Als u de beltoon wilt activeren in de auto of op de telefoon die via Bluetooth® is gekoppeld, selecteert u “Beltoon” door te draaien aan en te drukken op regelknop **5** op het voorpaneel van het audiosysteem of **20** op de stuurkolomregeling.

Er wordt een nieuw submenu weergegeven:

- “Auto”;
- “Telefoon”;

Selecteer een van de opties die u wilt activeren door te draaien aan en te drukken op regelknop **5** op het voorpaneel van het audiosysteem of **20** op de stuurkolomregeling.

Opmerking: Als een telefoon op het audiosysteem is aangesloten, verschijnt een nieuwe optie in het menu: “Tel.inst.”:

- “Telefoonboek bijwerken”: hiermee werkt u de lijst met contactpersonen bij van de telefoon die aan het audiosysteem is gekoppeld (bijv. toevoegen van nieuwe contactpersonen die nog niet in het systeem staan).
- Als u de lijst met contactpersonen in het audiosysteem wilt bijwerken, opent u het menu “Tel.inst.” door te drukken op toets **10** op het voorpaneel van het audiosysteem of **16**, **21** of **27** op de stuurkolomregeling.
- Selecteer ‘Lijst met contactpersonen bijwerken’. ‘ door te draaien aan en te drukken op regelknop **5** op het voorpaneel van het audiosysteem of **20** op de stuurkolomregeling.

Weergave van de radioteksten

Geef het menu Radiotekst weer door op toets **14** te drukken. Selecteer “Radio” door te draaien aan en te drukken op regelknop **5** op het voorpaneel van het audiosysteem of **20** op de stuurkolomregeling. De weergave van de radiotekst kan maximaal 64 tekens bevatten.

NB: als er geen informatie wordt verstrekt, wordt de mededeling “Geen bericht” weergegeven op het scherm.

R&GO: ALGEMENE BESCHRIJVING (1/6)

Presentatie

R&Go is een app die u vanaf uw smartphone of tablet kunt downloaden. In deze applicatie hebt u toegang tot verschillende menu's:

- "Navigatie";
- "Multimedia";
- "Auto";
- "Telefoon";
- "Tijd inst."

Opmerking: voor meer informatie over compatibele telefoons en tablets, kunt u contact opnemen met een officiële dealer of de website van de fabrikant, indien beschikbaar.

Bluetooth®-aansluiting

Controleer of uw telefoon of tablet aan het audiosysteem is gekoppeld (zie de informatie over "Een telefoon koppelen" in het hoofdstuk "Een telefoon koppelen/ontkoppelen").

Opmerking: Bluetooth® moet geactiveerd en op "zichtbaar" zijn ingesteld op uw smartphone of tablet (zie de gebruiksaanwijzing van uw apparaat voor meer informatie).

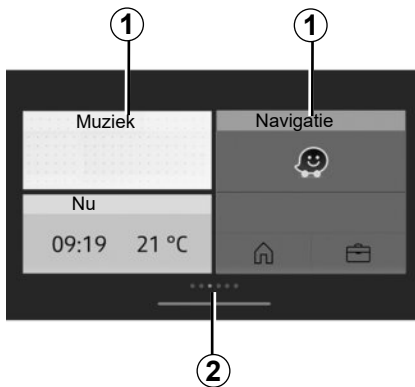

Display

Gepersonaliseerde startpagina

- 1 Toegang tot vastgemaakte applicaties.
- 2 pagina-aanduidingen.

Opmerking: u kunt de indeling van het beginscherm wijzigen. Zie het gedeelte "R&Go: parameters instellen".

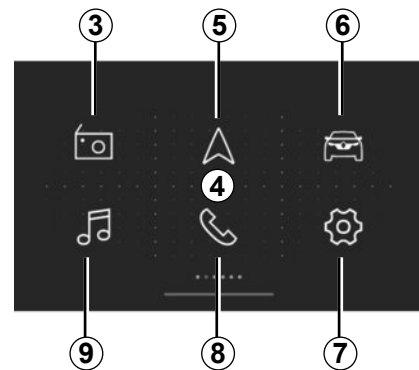

Standaard 4 "R&Go" beginscherm

Op het standaard beginscherm worden de volgende menu's weergegeven:

- 3 "Radio": Radiobeheer
- 5 "Navigatie": Navigatiebeheer
- 6 "Auto": Beheer van brandstofverbruik, Driving eco etc.
- 7 "Tijd inst.": Beheer van de instellingen van de "R&Go"-app
- 8 Telefoon: Beheer van telefoonfuncties
- 9 "Multimedia": beheer van multimediatelefonen.

R&GO: ALGEMENE BESCHRIJVING (2/6)

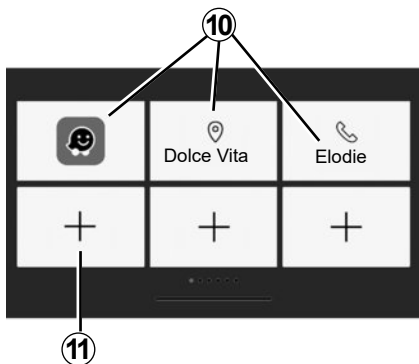

Favorietenschermb

Gebruik het systeem "R&Go" om snelkoppelingen aan favoriete functies toe te voegen:

- toepassingen;
- contactpersonen;
- "R&Go"-functies
- muziek;
- navigatie;
- ...

10 Toegang tot favoriete functies

11 Toegang tot favorietenbeheer

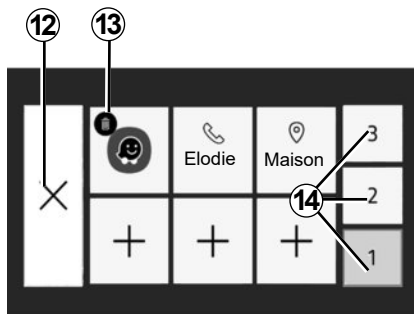

Favorietenbeheerschermb

Druk op **11** om het scherm voor het beheer van uw favorieten te openen.

12 Terug naar het vorige scherm.

13 De favoriet wissen.

14 Toegang tot diverse pagina's voor favorietenbeheer

Regelmatig updaten van de **R&Go**-app wordt aanbevolen.

De startpagina personaliseren

U kunt de "R&Go"-startpagina personaliseren. Hiervoor drukt u op de **11**-toets. U kunt ook op een willekeurige plek op de gepersonaliseerde startpagina drukken en deze vasthouden. Vervolgens schuift u een applicatie die onder aan het scherm beschikbaar is naar de gewenste locatie. Als u de app naar een positie schuift die al bezet is, wordt deze automatisch vervangen.

Uw handsfree telefoonsysteem is bedoeld om de communicatie te vergemakkelijken door risicofactoren te beperken zonder ze helemaal uit te bannen.

Houd u altijd aan de wettelijke voorschriften van het land waarin u reist.

R&GO: ALGEMENE BESCHRIJVING (3/6)

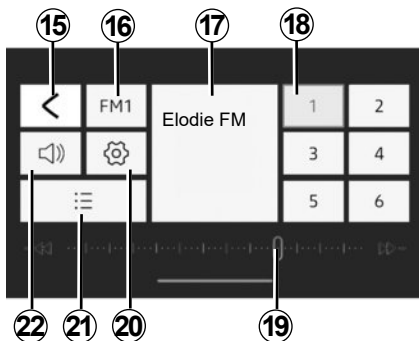

Menu “Radio”

Met dit menu kunt u naar radiostations luisteren en de volgende functies instellen:

- 15 Terug naar het hoofdmenu
- 16 Keuze van frequentieband (FM, DR of AM)
- 17 Het huidige radiostation
- 18 Selectie van radiovoorkeuzes/favorieten

Opmerking: “R&Go” vermeldt de voorkeuzes/favorieten van de autoradio.

19 Radiofrequentieband, informatie over radiofrequentie

20 Toegang tot geluidsinstellingen

21 Lijst met beschikbare zenders

22 Volumeregeling

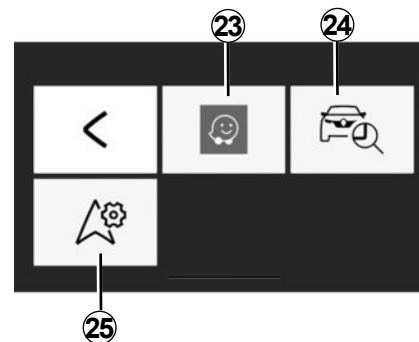

Menu “Navigatie”

Het navigatiemenu bevat alle satellietnavigatiefuncties, wegenkaarten, verkeersinformatie, navigatieapplicaties en snelheidsbeperkingsgebieden. Het menu “Navigatie” levert de volgende functies:

- 23 Navigatieapp om uw ritten te plannen
- 24 App om de geolocatie van uw auto te bepalen
- 25 toegang tot de instellingen waarmee u een standaard navigatieapplicatie kunt instellen.

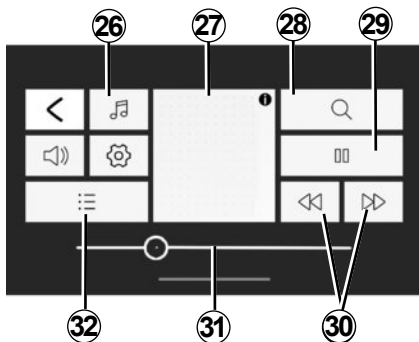

Menu “Multimedia”

Het menu “Multimedia” bevat alle functies voor het afspelen van audiobestanden en de volgende functies:

- 26** Keuze van de audiobron
- 27** Multimediabestand dat momenteel wordt afgespeeld
- 28** Multimediabestand zoeken
- 29** afspelen/pauzeren
- 30** volgend/vorig bestand
- 31** schuifbalk, resterende afspeeltijd van huidig multimediabestand
- 32** Afspeellijst kiezen

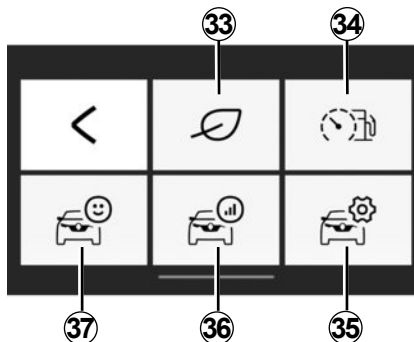

Menu “Auto”

Het menu “Auto” wordt gebruikt om bepaalde apparatuur te beheren, zoals de boordcomputer en Driving eco. U beschikt over de volgende functies:

- 33** Toegang tot Driving eco-menu (uw eco-score bekijken, etc.)
- 34** Indicator voor rijgedrag of werkelijk verbruik
- 35** Toegang tot instellingen en informatie
- 36** Toegang tot uw trajectbalans
- 37** Toegang tot het instrumentenpaneel

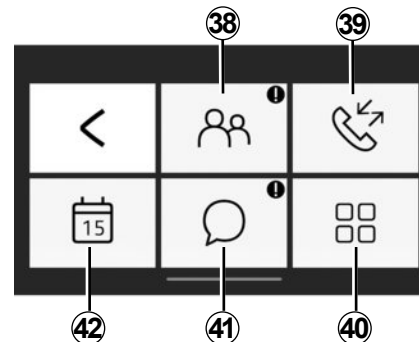

Menu “Telefoon”

Het menu Telefoon ondersteunt het hands-free gebruik van de telefoon en biedt de volgende functies:

- 38** Toegang tot uw telefoonboek
- 39** toegang tot uw oproepgeschiedenis.
- 40** Toegang tot de instellingen van het Telefoon-menu
- 41** Toegang tot uw berichten
- 42** Toegang tot uw agenda

R&GO: ALGEMENE BESCHRIJVING (5/6)

Herinnering telefoon vergeten

Als de motor en het audiosysteem zijn uitgeschakeld, krijgt u via de "R&Go"-toepassing op uw smartphone een waarschuwingsbericht en een geluidssignaal om u te laten weten dat uw telefoon nog in de auto ligt.

Opmerking: op sommige telefoons en tablets is de functie "Tekst-naar-spraak" beschikbaar. Het audiosysteem leest de berichten hardop voor.

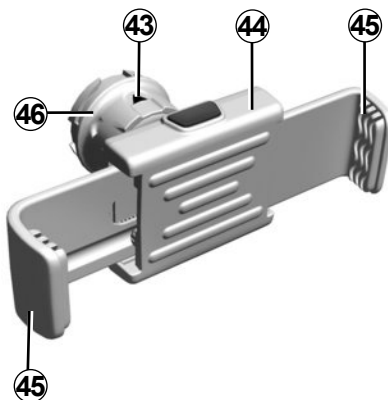

Telefoonhouder 44 (afhankelijk van de auto)

Installeer deze telefoonhouder alleen als u uw telefoon gebruikt met de "R&Go"-toepassing. De houder is alleen compatibel met het radiofront. Raadpleeg het hoofdstuk "Uitleg bij de knoppen" in dit document.

Volg de volgende instructies om de telefoonhouder **44** op het audiosysteem van uw auto te bevestigen:

- verwijder het klepje van de telefoonhouder van het front door dit linksom te draaien totdat u de USB-poort ziet;
- plaats de pijl **43** van de draaiknop **46** omhoog voordat u de telefoonhouder **44** in het audiosysteem plaatst om deze juist aan te sluiten;
- sluit de telefoonhouder **44** aan op de USB-aansluiting van het audiosysteem;
- draai de draaiknop **46** van de telefoonhouder **44** met de klok mee om hem vast te maken;
- plaats uw telefoon in de telefoonhouder (**44**) en druk op de twee klemmetjes **45** tot de telefoon goed op zijn plaats zit.

R&GO: ALGEMENE BESCHRIJVING (6/6)

Om de telefoonhouder (**44**) van uw audiosysteem te verwijderen:

- houd de telefoon vast, druk op de knop op de bevestigingsklemmen **45** en verwijder de telefoon;
- draai de vergrendelingsknop **46** op de telefoonhouder **44** linksom om de telefoon uit het audiosysteem van de auto te verwijderen;
- maak de telefoonhouder **44** los van het audiosysteem van de auto;
- plaats het klepje van de telefoonhouder terug op het radiofront door dit rechtsom te draaien om de USB-poort te sluiten.



Let op: u kunt de telefoonhouder **44** in twee standen gebruiken:

- verticaal, door uw telefoon horizontaal te plaatsen en vervolgens de houder **44** in een verticale positie te draaien;
- horizontaal, door uw telefoon verticaal te plaatsen en daarna de houder (**44**) in horizontale positie te draaien.

NB: u kunt de telefoonhouder ook kantelen om een beter zicht te hebben op het scherm van uw telefoon.

Laden met de USB-poort

Zodra de USB-aansluiting van uw telefoon is aangesloten op de USB-poort van de telefoonhouder **44**, kunt u de batterij opladen tijdens het gebruik.

R&GO: NAVIGATIEFUNCTIE (1/2)

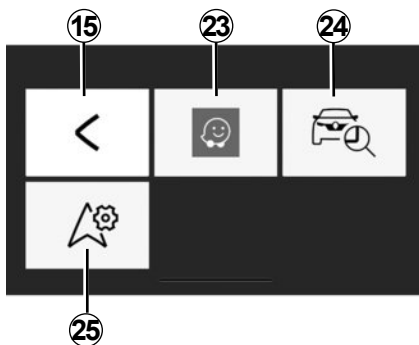

„Navigatie”

Om naar het navigatiemenu te gaan vanuit het “R&Go”-startmenu, drukt u op toets “Navigatie”.

Het menu “Navigatie” bevat drie pictogrammen:

15 Standaard terugkeren naar het hoofdmenu.

23 Toegang tot de navigatie-app om uw routes te beheren.

Opmerking: om de instructies van de navigatietoepassing te horen via de luidsprekers van het voertuig, selecteert u de Bluetooth®-geluidsbron.

Zie voor meer informatie het punt “Een Bluetooth®-telefoon koppelen met het audiosysteem via uw telefoon” in het gedeelte “Een telefoon koppelen/ontkoppelen”.

24 Toegang tot de app “Go To My Car” om de geolocatie van uw auto te bepalen.

25 De door u gewenste navigatieapp standaard instellen.



“Mijn auto vinden”

Met deze functie kunt u de geolocatie van uw auto bepalen, bijvoorbeeld om deze in een parkeergarage te vinden.

Druk in het menu “Navigatie” op **24** “Go To My Car”.

Om uw auto te vinden, kunt u:

- Vul het veld met het parkeeradres van de auto volledig in;
- druk op de knop “Naar mijn auto gaan” om de navigatie te starten in voetgangersmodus naar het vooraf ingestelde adres.

Opmerking: deze functie is uitsluitend beschikbaar en operationeel buiten de auto. Als uw auto tussen het tijdstip van de registratie van de GPS-positie en het tijdstip waarop u hem wilt terugvinden door een derde verplaatst is, kan de toepassing de huidige positie niet vinden.



Voer deze verstellingen uitsluitend uit als de auto stilstaat.

R&GO: NAVIGATIEFUNCTIE (2/2)



“Navigatie-instellingen”

Hiermee stelt u de navigatietoepassing van uw keuze in als standaard.

Druk vanuit het menu “Navigatie” op het pictogram ‘Navigatie-instellingen’ en selecteer vervolgens de navigatieapp die u wilt gebruiken in de lijst met suggesties.

Als u de navigatie-app van uw smartphone gebruikt, kan de vereiste overdracht van mobiele gegevens extra kosten met zich meebrengen die niet in uw telefoonabonnement zijn inbegrepen.



Voer deze verstellingen uitsluitend uit als de auto stilstaat.

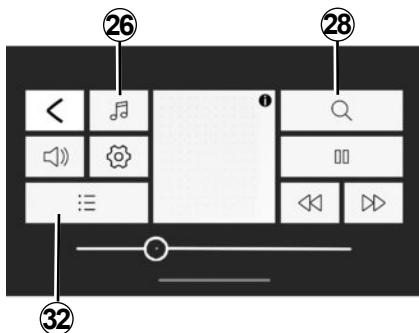

“Multimedia”

Om naar het multimediamenü te gaan vanuit het “R&Go”-startmenü, drukt u op toets “Multimedia”.

Opmerking: Als u alle functies van het menü “Multimedia” wilt gebruiken, moet u met uw Bluetooth®-smartphone of -tablet een verbinding met het audiosysteem maken.



“Bron instellen”

Om naar het multimediamenü te gaan vanuit het “R&Go”-startmenü, drukt u op toets “Multimedia”.

Opmerking: Als u alle functies van het menü “Multimedia” wilt gebruiken, moet u met uw Bluetooth®-smartphone of -tablet een verbinding met het audiosysteem maken.

“Radio”

Met dit menü kunt u naar radiostations luisteren en de volgende functies instellen:

- een frequentie selecteren: “FM”, “DR” of “AM”;
- Selecteer een station met een van de drie zoekmodi (“Frequentie”, “Lijst” of “Handmatig”).
- een station zoeken met behulp van het ingebouwd slim toetsenbord;
- luisteren naar opgeslagen stations;
- de tekstinformatie weergeven van bepaalde “FM”-, “DR”- of “AM”-radiozenders terwijl u hiernaar luistert.

Zie het hoofdstuk “De radio beluisteren” voor meer informatie.

R&GO: MULTIMEDIAFUNCTIE (2/3)

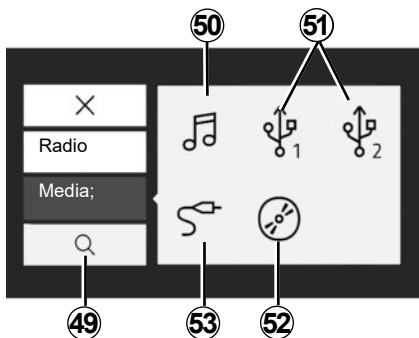

“Media”

Via dit menu kunt u muziek vanaf een externe bron beluisteren. Kies een aangesloten bron uit de volgende lijst voor toegang tot de audiobestanden:

- 50** Toegang tot multimediabestanden die op de smartphone zijn opgeslagen;
- 51** Toegang tot multimediabestanden op een MP3-speler of een USB-apparaat
- 52** Toegang tot multimediabestanden op een CD (afhankelijk van de uitrusting)
- 53** Toegang tot multimediabestanden op een bron die is aangesloten op de Jack-aansluiting van het audiosysteem

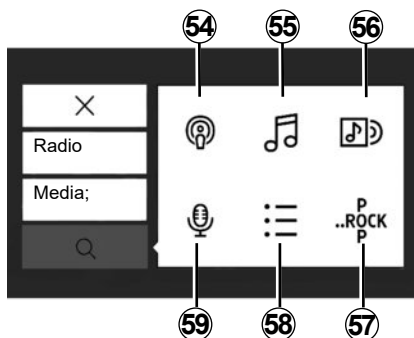

“Zoeken”

U kunt de functie via het multimediamenü activeren door op het pictogram “Zoeken” te drukken **28**.

U kunt dit menu gebruiken om een multimediabestand te zoeken op de geselecteerde externe audiobron.

De volgende zoekopdrachten kunnen worden uitgevoerd:

- 54** Zoeken op podcast;
- 55** Zoeken op titel
- 56** Zoeken op album
- 57** Zoeken op genre
- 58** Zoeken in afspeellijsten
- 59** Zoeken op artiest

Opmerking: u kunt enkel de beschikbare bronnen selecteren. De niet-beschikbare bronnen worden in het grijs weergegeven.



Afspeellijst

U kunt de functie activeren via het multimedia-menu door te drukken op **32** of **58** "Afspeellijsten".

Via dit menu hebt u toegang tot uw persoonlijke afspeellijsten.



"Multimedia-instellingen"

In dit menu kunnen de volgende parameters worden ingesteld:

- Balans/fader;
- "Bas/Hoog"
- Gesproken instructies;
- Volume Bluetooth®;
- "AUX In";
- "TA";
- "Dig. onderbr.";
- "Ref. FM-lijst";
- "Ref. DR-lijst"
- Belvolume;
- "Beltoon";
- Standaardinstellingen.



Voer deze verstellingen uitsluitend uit als de auto stilstaat.

R&GO: BOORDFUNCTIE (1/2)

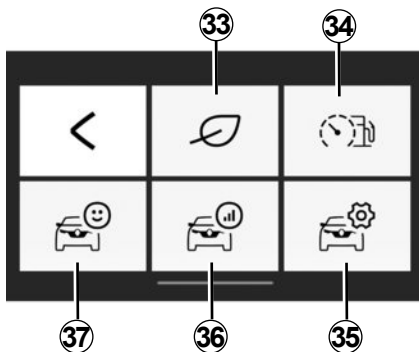

“Auto”

Om naar het “Auto”-menu te gaan vanuit het R&Go-startmenu, drukt u op toets “Auto”.

Het menu “Auto” bevat verschillende pictogrammen:

33 het menu Driving eco openen;

34 indicator voor rijgedrag en huidig verbruik;

35 instellingen van menu “Auto” openen via de app;

36 uw laatste trajectbalans bekijken;

37 de gegevens bekijken op uw instrumentenpaneel.

Opmerking:

- Als u alle functies van het menu “Auto” wilt gebruiken, moet uw Bluetooth®-smartphone of -tablet verbonden zijn met het audiosysteem.
- Sommige functies zijn niet beschikbaar voor een elektrische auto.



«Driving eco»

Met deze functie kunt u een algehele, real-time score met betrekking tot uw rijstijl weergeven.

Deze score houdt rekening met de volgende criteria:

- de vaartvermeerderingen;
- het vermogen om tijdig te kunnen remmen;
- naleving van schakelen.

Aan het einde van elke rit kunt u uw algemene score en een persoonlijk advies bekijken.

U kunt ook de volgende informatie raadplegen:

- de afgelegde afstand zonder verbruik
- de scores van de tien laatste trajecten

Opmerking:

- afhankelijk van de telefoon neemt de Driving eco-app uw scores niet meer op de achtergrond op.
- druk op de knop Reset op het instrumentenpaneel om een nieuwe rit te starten zodra de app is gestart.

Een route van minder dan 400 m wordt niet in aanmerking genomen. Als er minder dan vier uur verstrijkt tussen het stilleggen en weer opstarten van de motor, gaat de applicatie verder met de route zoals vóór het stilleggen.



Voer deze verstellingen uitsluitend uit als de auto stilstaat.

R&GO: BOORDFUNCTIE (2/2)



“Indicator voor direct verbruik en rijgedrag”

Gebruik deze functie om uw directe brandstofverbruik te bekijken in vergelijking met het gemiddelde verbruik van uw auto en om uw rijgedrag te observeren.

Opmerking: deze functie is niet beschikbaar op GPL-versies.



“Tijd inst.”

Met deze functie gaat u naar de instellingen voor het menu “Auto” en maakt het mogelijk om bepaalde opties in te stellen.



“Trajectbalans”

Met deze functie kunt u uw rijstijl tijdens uw vorige ritten beoordelen:

- de vaartvermeerderingen;
- schakelen;
- anticipatie;
- ...



“Instrumentenpaneel”

Deze functie geeft u toegang tot de diverse gegevens die in het instrumentenpaneel zijn vastgelegd, zoals:

- gemiddelde snelheid;
- het gemiddeld verbruik;
- totale afstand;
- afgelegde afstand sinds laatste reset;
- ...

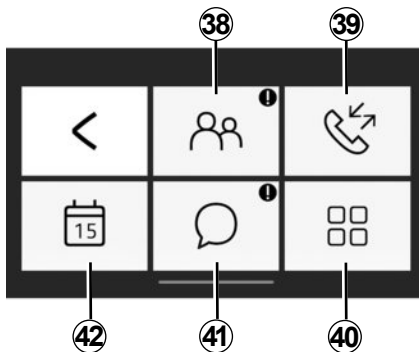

“Telefoon”

Om naar het Telefoon-menu te gaan vanuit het R&Go-startmenu, drukt u op toets Telefoon.

Het menu "Telefoon" bevat verschillende pictogrammen:

38 toegang tot het telefoonboek.

39 Toegang tot uw belgeschiedenis

40 Een nummer kiezen op het digitale toetsenbord, afhankelijk van uw telefoonmodel

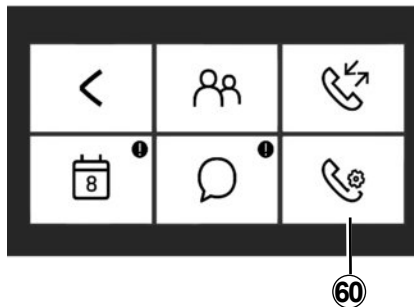

41 Toegang tot berichten op uw smartphone of tablet

42 Toegang tot Agenda

60 Toegang tot instellingen van menu Telefoon, afhankelijk van uw telefoonmodel

Opmerking: u kunt naar de voicemail op uw telefoon luisteren door toets "1" op het toetsenblok op het radiofront ingedrukt te houden.

De eerste keer dat u toets "1" op het toetsenblok op het radiofront ingedrukt houdt, kunt u het voicemailnummer voor uw telefoon opslaan.



“Telefoonboek”

Druk op het pictogram “Tel.boek” voor toegang tot het telefoonboek op uw Bluetooth® telefoon.

Nadat u het audiosysteem met behulp van draadloze Bluetooth®-technologie met uw Bluetooth®-telefoon hebt verbonden, zijn de nummers van de namenlijst vanuit de "R&Go"-app toegankelijk.

Selecteer de contactpersoon (als de contactpersoon meerdere nummers heeft, wordt u gevraagd om het te bellen nummer te kiezen), deze contactpersoon wordt automatisch gebeld zodra u op het nummer klikt.

Als een adres is gekoppeld aan een contactpersoon, kunt u de navigatie-applicatie starten. Om een nummer te selecteren, drukt u op het navigatiepictogram en navigeert u naar het opgeslagen adres.

Opmerking: om door de lijst met contactpersonen te scrollen, swipet u omhoog op het scherm van uw smartphone.

R&GO: TELEFOONFUNCTIE (2/3)



“Oproepgeschiedenis”

Gebruik de belgeschiedenis om het volgende te raadplegen:

- uitgaande oproepen;
- gemiste oproepen;
- binnenkomende telefoongesprekken.

Als u de belgeheugenlijst weergeeft, ziet u de contactpersonen in volgorde van de meest recente tot de oudste.

Als u door het oproeplogboek wilt navigeren, swipet u omhoog op het scherm van uw smartphone.

Als u een oproep vanuit de oproepgeschiedenislijst wilt starten, selecteert u de gewenste contactpersoon in de lijst.



“Telefooninstellingen”

Afhankelijk van uw telefoonmodel kunt u met deze functie de instellingen van menu Telefoon openen en bepaalde opties instellen.



“Kies nummer”

Afhankelijk van uw telefoonmodel kunt u met de functie "Kies nummer" een telefoonnummer kiezen en een contactpersoon bellen via de "R&Go"-app.

Om een nummer te kiezen, drukt u op de desbetreffende cijferknoppen. Als u het hele nummer hebt gekozen, drukt u op de



-knop om de oproep te starten.



“Boodschappen”

Met de "Berichten"-functie kunt u de ontvangen tekstberichten lezen en/of beluisteren terwijl de "R&Go"-app in gebruik is.

Opmerking: om door de lijst met berichten te scrollen, swipet u omhoog op het scherm van uw smartphone.

R&GO: TELEFOONFUNCTIE (3/3)

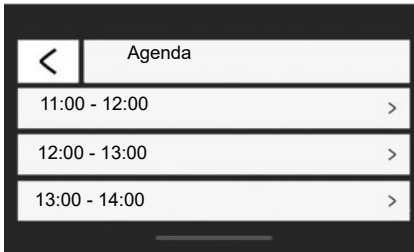

“Agenda”

Met de “Agenda”-functie hebt u toegang tot alle taken (dagelijkse afspraken en gebeurtenissen, enz.) in de agenda van uw telefoon of tablet. Als er een adres is gekoppeld aan een gebeurtenis, kunt u de navigatie-app starten om naar deze plaats te navigeren. Om een nummer te selecteren, drukt u op het navigatiepictogram en navigeert u naar het opgeslagen adres.



Het is raadzaam om de auto te stoppen om een nummer in te voeren of een contactpersoon te zoeken.

R&GO: PARAMETERS INSTELLEN (1/2)

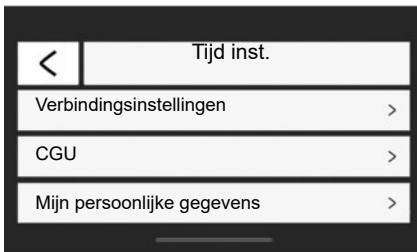

“Tijd inst.”

Om naar het instellingenmenu te gaan vanuit het “R&Go”-startmenu, drukt u op toets “Tijd inst.”.

In het menu “Tijd inst.” van het “R&Go”-systeem kunt u de volgende items instellen of bekijken:

- voer de app “R&Go” meteen na verbinding met het audiosysteem automatisch uit;

- informatie over uw gebruikersaccount;
- de algemene voorwaarden;
- de verbinding met het audiosysteem;
- het instructietutorial voor de app;
- de snelkoppelingsknop om terug te gaan naar de “R&Go” app;
- standaardinstellingen terugzetten;
- welke “R&Go”-versie is geïnstalleerd op uw telefoon;
- de Bluetooth® verbinding (automatisch of handmatig);
- ...

“Verbindingsinstellingen”

Koppelen

Met deze functie kunt u Bluetooth® activeren op uw telefoon en zoeken naar het “MY CAR”-audiosysteem.

“R&Go starten”

Vink deze optie aan om het automatisch starten van de applicatie in of uit te schakelen zodra de verbinding met het audiosysteem van uw auto tot stand is gekomen.

“CGU”

Met deze optie kunt u de algemene voorwaarden lezen.

R&GO: PARAMETERS INSTELLEN (2/2)

“Mijn persoonlijke gegevens”

Deze optie biedt informatie over de bescherming van persoonsgegevens.

Support

Met deze optie kunt u de gegevens bekijken die nodig zijn voor ondersteuning door de fabrikant.

Cursus

Met deze functie kunt u de gebruiksinstructies voor de “R&Go”-applicatie bekijken.

Standaardinstellingen

Met deze optie gaat u terug naar de standaardinstellingen.

“De R&Go-informatie activeren”

Schakel het vakje in om de weergave van de applicatiesneltoets in of uit te schakelen. Voor deze functie is systeemautorisatie vereist. U ziet deze knop alleen als u niet in de “R&Go”-applicatie bent. Als u drukt op de sneltoets, wordt de “R&Go”-app geopend.

“Statistieken volgen”

Met deze functie kunt u de gegevensoverdracht naar een speciaal statistisch hulpmiddel in- of uitschakelen.

“R&Go-versie”

Met deze optie ziet u welke versie van de applicatie u gebruikt.



Voer deze verstellingen uitsluitend uit als de auto stilstaat.

STORINGEN (1/3)

Beschrijving	Mogelijke oorzaken	Oplossingen
Er is geen enkel geluid hoorbaar.	De mobiele telefoon is niet aangesloten en ook niet verbonden met het multimediasysteem. Het volume staat op minimum of op pauze.	Zorg ervoor dat de mobiele telefoon is aangesloten of verbonden met het multimediasysteem. Zet het volume harder of deactiveer de pauze.
Het audiosysteem werkt niet en het display licht niet op.	Het audiosysteem staat uit.	Zet het audiosysteem aan.
	De zekering van het audiosysteem is doorgebrand.	Vervang de zekering (zie het hoofdstuk "Zekeringen" in het instructieboekje van de auto).
Het audiosysteem werkt niet, maar het display licht op.	Het volume is op het minimum ingesteld.	Druk op 17 of draai aan 1 .
	Kortsluiting op de luidsprekers.	Raadpleeg een merkdealer.
De luidspreker links of rechts geeft geen enkel geluid van de radio of CD.	De instelling van de balans (links / rechts) is niet correct.	Stel de balans correct in.
	Luidspreker niet aangesloten.	Raadpleeg een merkdealer.
Slechte of geen radio-ontvangst.	De auto is te ver van de zender waarop de radio is afgestemd (achtergrondruis en storingen).	Zoek een andere zender waarvan het signaal plaatselijk beter ontvangen wordt.
	De ontvangst wordt gestoord door signalen van de motor.	Raadpleeg een merkdealer.
	De antenne is beschadigd of is niet aangesloten.	Raadpleeg een merkdealer.

STORINGEN (2/3)

Beschrijving	Mogelijke oorzaken	Oplossingen
Het duurt lang voordat het afspelen van een CD/CD MP3 begint.	CD vies.	Laat de CD uitwerpen en maak hem schoon.
	CD MP3 .	Wacht: het doorzoeken van deze CD MP3 duurt langer.
"Fout bij lezen CD" verschijnt of de CD/CD MP3 wordt uitgeworpen door het audiosysteem.	CD verkeerd ingevoerd/vuil/beschadigd/niet geschikt.	Laat de CD/CD MP3 uitwerpen. Voer correct een schone/goede/geschikte CD/CD MP3 in.
Sommige bestanden van de CD MP3 worden niet afgespeeld.	Er staan zowel audio- als niet-audiobestanden op de CD.	Neem audio en niet-audiobestanden op verschillende CD's op.
Het audiosysteem kan de CD MP3 niet afspelen.	De CD is gebrand met een snelheid lager dan 8x of hoger dan 16x.	Brand uw cd met de snelheid 8x.
	De CD is als multisessie-cd gebrand.	Brand uw CD in de modus Disc at Once of brand uw CD in de modus Track At Once, en voltooi de schijf na de laatste sessie.
Het afspelen van de CD MP3 is van slechte kwaliteit	De CD is zwart of gekleurd waardoor deze minder goed reflecteert en de kwaliteit van het afspelen minder wordt.	Kopieer uw CD op een witte CD of een met een lichte kleur.

STORINGEN (3/3)

Beschrijving	Mogelijke oorzaken	Oplossingen
De telefoon kan niet verbonden worden met het systeem.	<ul style="list-style-type: none"> – Uw telefoon is uit. – De accu van uw telefoon is leeg. – Uw telefoon is niet van tevoren gekoppeld aan het handsfree telefoonsysteem. – De Bluetooth® van uw telefoon en van het systeem zijn niet geactiveerd. – De telefoon is niet geconfigureerd om het verbindingsverzoek van het audiosysteem te accepteren. 	<ul style="list-style-type: none"> – Zet uw telefoon aan. – Laad de accu van uw telefoon op. – Koppel uw telefoon aan het handsfree telefoonsysteem. – Schakel de Bluetooth® van uw telefoon en van het systeem in. – Configureer de telefoon zo dat het verbindingsverzoek van het audiosysteem wordt geaccepteerd.
De Bluetooth® audiospeler maakt geen verbinding met het systeem.	<ul style="list-style-type: none"> – Uw audiospeler is uit. – De accu van uw audiospeler is leeg. – Uw audiospeler is niet van tevoren gekoppeld aan het audiosysteem. – De Bluetooth® van uw audiospeler en van het audiosysteem zijn niet geactiveerd. – De draagbare audiospeler is niet geconfigureerd om het verbindingsverzoek van het audiosysteem te accepteren. – De muziek is niet gestart vanaf uw audiospeler. 	<ul style="list-style-type: none"> – Zet uw audiospeler aan. – Laad de accu van uw audiospeler op. – Koppel uw audiospeler aan het audiosysteem. – Schakel de Bluetooth® van uw audiospeler en van het audiosysteem in. – Configureer de audiospeler om het verzoek om verbinding te maken met uw systeem te accepteren. – naargelang de mate van compatibiliteit van uw telefoon, kan het nodig zijn de muziek te starten vanaf uw audiospeler.
De boodschap "Accu zwak" verschijnt.	Door langdurig gebruik van uw handsfree telefoonsysteem ontlaaft de accu van uw telefoon snel.	Laad de accu van uw telefoon op.

ALFABETISCHE INHOUDSOPGAVE (1/2)

A

aan..... NL.15

B

bandbreedte NL.18

bellen NL.33

Bluetooth verbinding NL.27 → NL.29

Bluetooth®..... NL.4 – NL.5

C

cd / cd mp3

invoeren NL.21

luisteren..... NL.21

technische gegevens van mp3-cd's NL.21

uitwerpen..... NL.23

versneld afspelen NL.21

willekeurige afspeelvolgorde NL.22

CD text..... NL.23

commando's NL.6 → NL.14

communicatie NL.35

F

FM / LW / MW banden NL.4 – NL.5

frequentievolgving AF-RDS NL.19

G

geluidsonderbreking NL.15

gesprek ontvangen NL.33

gespreksvolume NL.35

H

handsfree telefoonset NL.5

hulpbron..... NL.24

I

i Verkeer NL.37

Id3 tag..... NL.23

instellingen

audio NL.36

K

kiezen van de bron NL.15

knoppen..... NL.6 → NL.14

N

namenlijst van de telefoon..... NL.33

O

oproep-info NL.33

P

pauze NL.23

R

R&Go

multimediafunctie NL.47 → NL.49

radio

automatisch in geheugen zetten van de stations NL.18

automatische werking NL.18

handbediening..... NL.18

station kiezen NL.18

voorkeuze van stations NL.18

radio-text..... NL.38

RDS NL.4

S

spraakherkenning NL.16 – NL.17

starten..... NL.15

storingen..... NL.57 → NL.59

T

taal

wijzigen NL.37

telefoon aansluiten NL.30

telefoon koppelen NL.27 → NL.29

telefoon loskoppelen..... NL.29

telefoon verwijderen NL.29

tijd

regeling NL.37

ALFABETISCHE INHOUDSOPGAVE (2/2)

U

uit.....	NL.15
usb-aansluiting	NL.24

V

verbinding	
mislukt	NL.31
verbinding met een telefoon verbreken	NL.32
volume	NL.15
voorzorgsmaatregelen voor het gebruik	NL.2 – NL.3

W

wma	NL.21
-----------	-------

