

Latvijā

LVI

Eesti

EST

Lietuvos

LT



SATURS

Piesardzības pasākumi	LV.2
Vispārīgs apraksts	LV.4
Taustiņu apraksts	LV.6
Darbības	LV.15
Balss atpazīšanas izmantošana	LV.16
Radio atskaņošana	LV.18
CD/MP3 atskaņotāja klausīšanās	LV.21
Ārējās audioierīces (AUX)	LV.24
Tālruņa savienošana pāri/savienojuma pārtraukšana	LV.27
Tālruņa pievienošana/atvienošana	LV.30
Zvanu veikšana/saņemšana	LV.33
Sistēmas iestatījumi	LV.36
R&Go: Vispārīgs apraksts	LV.39
R&Go: Navigācijas funkcija	LV.45
R&Go: Multivides funkcija	LV.47
R&Go: Automašīnas funkcija	LV.50
R&Go: Tālruņa funkcija	LV.52
R&Go: Iestatījumu pielāgošana	LV.55
Darbības traucējumi	LV.57

Tulkots no franču valodas. Bez transportlīdzekļa ražotāja rakstveida piekrišanas pat daļēja šīs informācijas pārpublicēšana vai tulkošana ir aizliegta.

PIESARDZĪBAS PASĀKUMI (1/2)

Sistēmas lietošanas laikā obligāti ņemiet vērā tālāk minētos piesardzības pasākumus drošības vai ierīču bojājumu riska dēļ. Obligāti ņemiet vērā valstī spēkā esošo likumdošanu.



Piesardzības pasākumi darbā ar audio sistēmu

- Ritkojieties ar vadības slēdžiem (panelī vai uz stūres) un skatiet informāciju ekrānā tikai tad, kad satiksmes apstākļi to ļauj.
- Noregulējiet skaņas skaļumu līdz mērenam līmenim, kas ļauj dzirdēt arī apkārtējās skaņas.

Piesardzības pasākumi darbā ar ierīcēm

- Neveiciet sistēmas demontāžu vai izmaiņas tajā, lai izvairītos no jebkāda iekārtu vai apdegumu riska.
- Ja sistēma nedarbojas vai arī jāveic tās demontāža, sazinieties ar ražotāja pārstāvi.
- Neievietojiet lasītājā nepiemērotus, bojātus vai netīrus CD/CD MP3 diskus.
- Lietojiet vienīgi apaļas formas CD/CD MP3 diskus, kuru diametrs ir 12 cm.
- Darbojoties ar diskus, turiet tos pie ārējās vai iekšējās malas, nepieskaroties CD/CD MP3 disku neapdrukātajai virsmai.
- Nelīmējiet papīra etiķetes uz CD/CD MP3 diskus.
- Pēc ilglaicīgas lietošanas uzmanieties, izņemot CD/CD MP3 disku no atskaņotāja, jo disks var būt karsts.
- Nepakļaujiet CD/CD MP3 disku karstumam vai tiešai saules staru ietekmei.
- Neizmantojiet produktus, kuru sastāvā ir alkohols un/vai izsmidzināmus šķidrumus.

Uz tālruni attiecināmie piesardzības pasākumi

- Tālruņa lietošanu automašīnā regulē vairāki likumi. Brīvroku tālruņa izmantošana autovadīšanas laikā nav pieļaujama: braukšanas laikā autovadītājam ir jākontrolē situācija.
- Zvanīšana braukšanas laikā novērš autovadītāja uzmanību un ir riskanta neatkarīgi no zvanīšanas fāzes (numura ievadīšana, sazināšanās, ieraksta meklēšana adrešu grāmatā u. tml.).

Paneļa apkope

- Izmantojiet mīkstu drāniņu un, ja nepieciešams, nedaudz ziepjūdens. Noīrieti ar viegli samitrinātu mīkstu drāniņu, tad noslaukiet ar mīkstu un sausu drāniņu.
- Uzmanieties, lai nenospiestu displeju uz priekšējā paneļa, un neizmantojiet produktus, kuru sastāvā ir alkohols.

Šajā rokasgrāmatā modeļi raksturoti saskaņā ar rakstīšanas brīdī zināmajām tehniskajām specifikācijām. **Rokasgrāmatā aprakstītas visas apskatīto modeļu pieejamās funkcijas. To pieejamība atkarīga no modeļa aprīkojuma, izvēlētajām iespējām un iegādes valsts. Rokasgrāmatā ir arī informācija par iekārtām, kuras ieviesīs vēlāk - nākamā gada laikā. Rokasgrāmatā parādītie displeji nav saistoši līgumam.**

Atkarībā no tālruņa veida un modeļa dažas funkcijas var būt daļēji vai pilnīgi nesaderīgas ar automašīnas multivides sistēmu.

Rokasgrāmatā minētais ražotāja pārstāvis ir automobiļa ražotāja pārstāvis.

VISPĀRĪGS APRAKSTS (1/2)

Ievads

Audiosistēmai ir šādas funkcijas:

- FM (RDS) un AM radio;
- virszemes digitālais radio (DR);
- CD/CD MP3 atskaņotājs;
- ārējo audioierīču vadība;
- Bluetooth® brīvroku tālruna sistēma.

Radio un CD/CD MP3 funkcijas

Izmantojot radio, varat klausīties radiostacijas un atskaņot dažādu audio formātu CD diskus.

Radiostacijas ir iedalītas kategorijās pēc viļņu garuma: FM (frekvences modulācija) un AM (amplitūdas modulācija).

DR sistēma (DAB, DAB+, T-DMB formāts) nodrošina labāku skaņas reprodukciju.

RDS sistēma parāda atsevišķu radiostaciju nosaukumus vai FM radiostaciju pārraidīto informāciju:

- informāciju par ceļu satiksmes vispārējo stāvokli (TA);
- ārkārtas paziņojumus.

Ārējās audioierīces

Pārnēsājamā atskaņotājā saglabāto saturu iespējams atskaņot automašīnas skaļruņos. Pārnēsājamo atskaņotāju iespējams pieslēgt sistēmai vairākos veidos (atkarīgs no atskaņotāja veida):

- USB līgзда;
- Jack līgзда;
- savienojums Bluetooth®.

Lai iegūtu papildu informāciju un saderīgu ierīču sarakstu, sazinieties ar automašīnas ražotāja pārstāvi.

VISPĀRĪGS APRAKSTS (2/2)

Brīvroku tālrunis

Bluetooth® brīvroku tālruņa sistēma ļauj, nerīkojoties ar tālruni, izmantot šādas funkcijas:

- savienot pāri līdz 6 tālruņiem;
- veikt/saņemt/noraidīt zvanu;
- pārsūtīt tālruņa vai SIM kartes kontaktpersonu sarakstu (atkarībā no tālruņa);
- skatīt sistēmas zvanu žurnālu (atkarībā no tālruņa modeļa);
- zvanu balss pastkastīte.

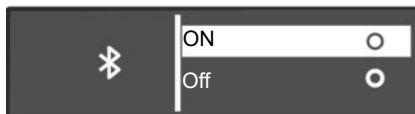

Bluetooth® funkcija

Izmantojot šo funkciju, audiosistēma var atpazīt un darbināt portatīvo audio atskaņotāju vai mobilo tālruni, savienojot pāri, izmantojot Bluetooth®.

Izvēlnē "Bluetooth®" varat aktivizēt vai deaktivizēt Bluetooth funkcijas:

- piekļūt iestatījumu izvēlei, nospiežot **9**;
- atlasīt opciju "Bluetooth", pagriežot un nospiežot **5**;
- atlasīt "ON"/"Off".



Brīvroku tālruņa sistēma ir izstrādāta, lai atvieglotu saziņu un mazinātu riska faktorus, taču tā nespēj tos novērst pilnībā. Noteikti ievērojiet valstī spēkā esošo likumdošanu.

SLĒDŽU APRAKSTS (1/9)

Sistēmas paneli

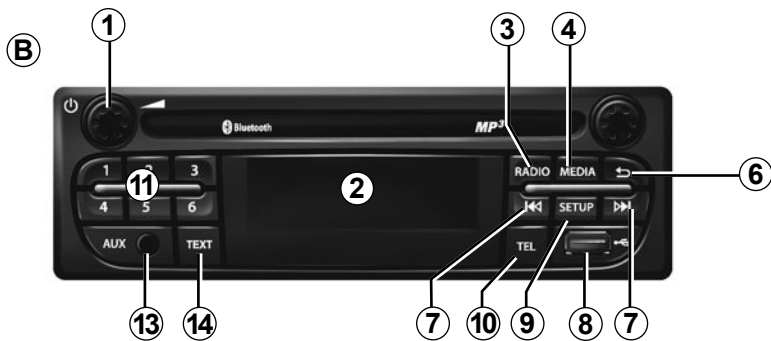
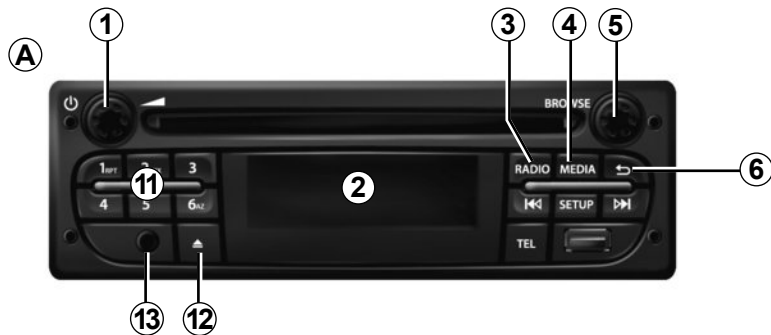

Zemstūres vadības panelis

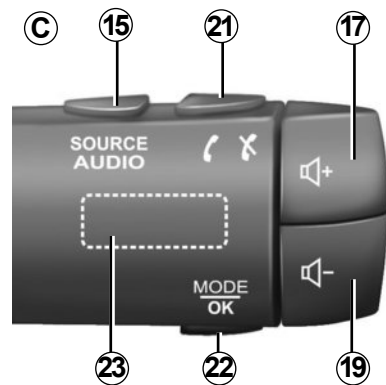

SLĒDŽU APRAKSTS (2/9)

Sistēmas paneli



Zemstūres vadības panelis

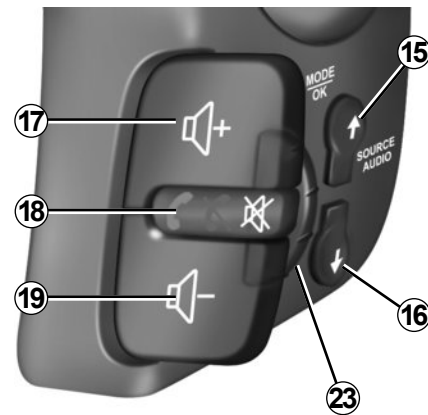
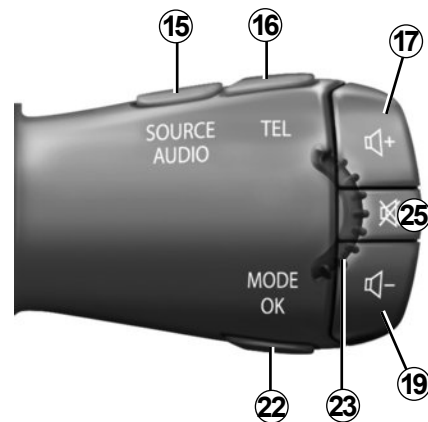

SLĒDŽU APRAKSTS (3/9)

Sistēmas paneli

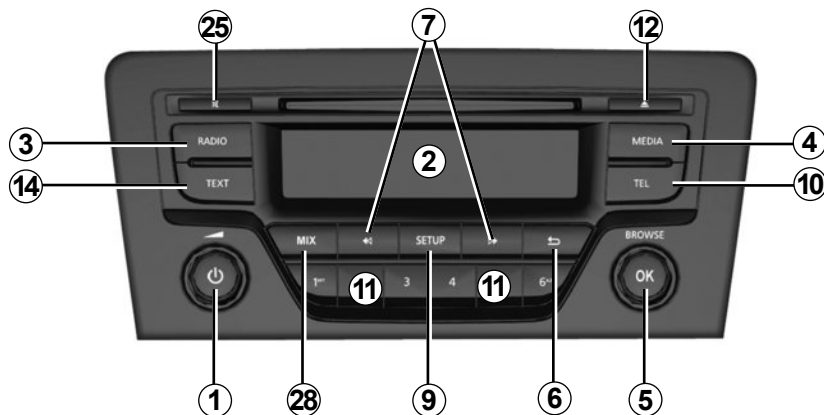
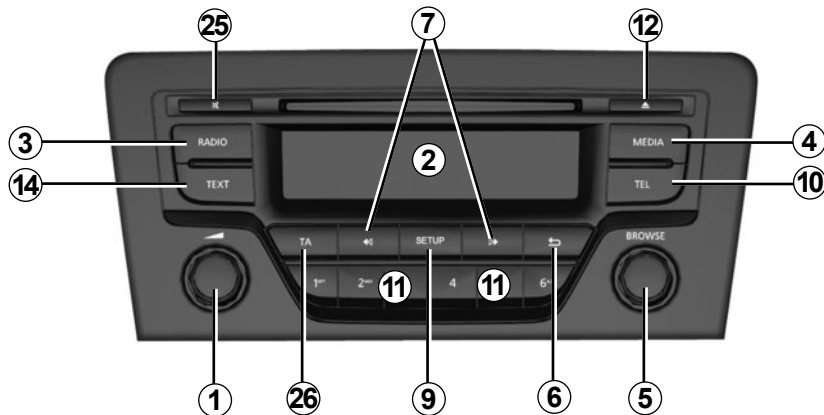

Zemstūres vadības panelis

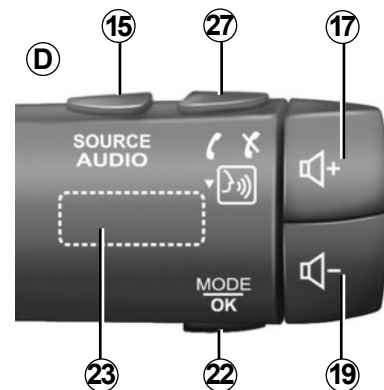

SLĒDŽU APRAKSTS (4/9)

Sistēmas panelis

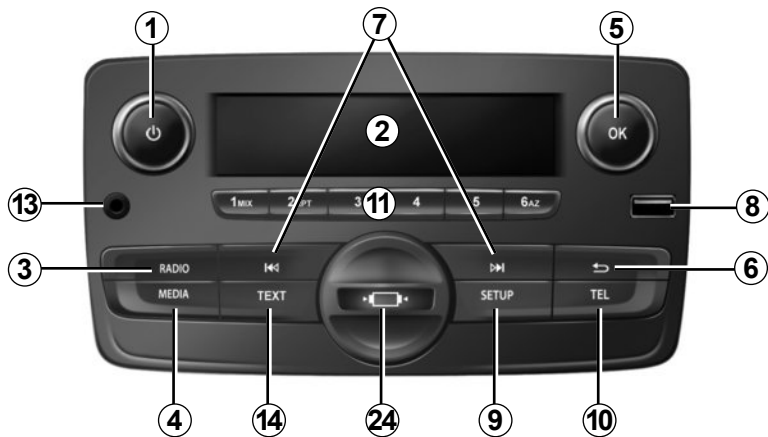

Vadības ierīces uz stūres



Vadības ierīces uz stūres

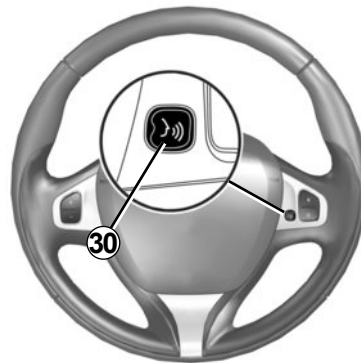
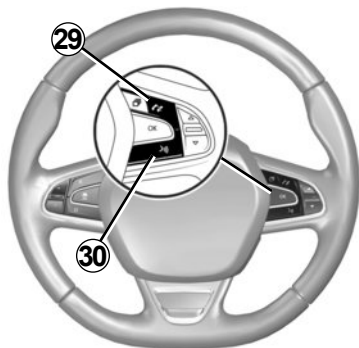

SLĒDŽU APRAKSTS (5/9)

	AUDIO/MULTIVIDES funkcija	TĀLRUŅA funkcija
1	– Piespiežot: ieslēgt/izslēgt. – Griežot ap asi: noregulēt audio avota skaļumu atskaņošanas laikā.	
2	Informācijas displejs.	
3	– Ātri nospiežot: izvēlēties radio kanālu un viļņu garumu: FM1 → FM2 → DR1 → DR2 → AM. – Nospiežot un turot nospiestu: atjaunināt radiostaciju sarakstu.	
4	Izvēlēties vēlamo audio avotu (ja ir pieslēgts): CD/CD MP3 → USB1 → USB2 → Bluetooth® portatīvais audio atskaņotājs → AUX (Jack).	
5	– Nospiežot: apstiprināt darbību. – Griežot ap asi: pārvietoties pa izvēlnēm vai sarakstiem.	
6	– Atgriezties iepriekšējā ekrānā/līmenī, kad tiek pārlūkotas izvēlnes; – Atcelt pašreizējo darbību.	
7	– Ātri nospiežot: mainīt audioierakstus (dažos portatīvajos audio atskaņotajos CD/CD MP3) vai mainīt radio frekvences. – Nospiežot un turot nospiestu: ātri pārtīt uz priekšu/atpakaļ CD/CD MP3 diskā esošu audioierakstu (dažos audio atskaņotajos) vai skatīt radiostacijas, līdz poga tiek atlaista.	
8	USB ārējo audioierīču pieslēgvietā.	
9	– Ātri nospiežot: piekļūt pielāgoto iestatījumu izvēlei. – Nospiediet un turiet: aktivizē funkciju "Text" (tikai priekšējiem paneļiem A un B).	

SLĒDŽU APRAKSTS (6/9)

	AUDIO/MULTIVIDES funkcija	TĀLRUŅA funkcija
10		<ul style="list-style-type: none"> – Ātri nospiežot: piekļūt izvēlei "Phone". – Nospiežot un turot nospiestu: atkārtoti zvanīt uz pēdējo numuru.
		Kad tiek saņemts zvans: <ul style="list-style-type: none"> – ātri nospiežot: atbildēt uz zvānu; – nospiežot un turot nospiestu: noraidīt zvānu.
		Zvana laikā: beigt zvānu.
11	Īss pieskāriens: atsaukt atmiņā saglabātu radiostaciju. Turēt nospiestu: saglabāt radiostaciju atmiņā.	
12	Izstumt CD/CD MP3 disku.	
13	Papildu ieeja.	
14	Aktivizē funkciju "Text".	
15	Atlasīt audio avotu: FM1 → FM2 → DR1 → DR2 → AM → CD/CD MP3 → USB1 → USB2 → Bluetooth® portatīvais audio atskaņotājs → AUX (Jack).	
16		<ul style="list-style-type: none"> – Ātri nospiežot: piekļūt izvēlei "Phone". – Nospiežot un turot nospiestu: atkārtoti zvanīt uz pēdējo numuru.
17	Palielināt pašreiz atskaņotā audio avota skaņas stiprumu.	
18	<ul style="list-style-type: none"> – Izslēgt pašlaik atskaņotā radio avota skaņu; – izslēgt skaņu un pauzēt atskaņošanu CD/CD MP3, USB, Bluetooth® portatīvajā audio atskaņotājā. 	Nospiežot un turot nospiestu: atkārtoti zvanīt uz pēdējo numuru. Kad tiek saņemts zvans: <ul style="list-style-type: none"> – ātri nospiežot: atbildēt uz zvānu; – nospiežot un turot nospiestu: noraidīt zvānu. Zvana laikā: beigt zvānu.

SLĒDŽU APRAKSTS (7/9)

	AUDIO/MULTIVIDES funkcija	TĀLRUŅA funkcija
19	Samazināt pašreiz atskaņotā audio avota skaņas stiprumu.	
17 + 19	(Tikai vadīklām C un D) – Izslēgt pašlaik atskaņotā radio avota skaņu; – izslēgt skaņu un pauzēt atskaņošanu CD/CD MP3, USB, Bluetooth® portatīvajā audio atskaņotājā.	
20	Griežot pogu: – radio: pārlūkot radio staciju sarakstu; – multivide: nākamais/iepriekšējais audioieraksts.	Griežot pogu: – izvēlne "Tālrunis": pārlūkot sarakstu.
	– Ātri nospiežot: apstiprināt darbību. Ilgs pieskāriens – atgriezties iepriekšējā ekrānā/līmenī, pārlūkojot izvēlnes; – atcelt pašreizējo darbību.	– Ātri nospiežot: apstiprināt darbību. Ilgs pieskāriens – atgriezties iepriekšējā ekrānā/līmenī, pārlūkojot izvēlnes; – atcelt pašreizējo darbību.
21		– Ātri nospiežot: piekļūt izvēlnei "Phone". – Nospiežot un turot nospiestu: atkārtoti zvanīt uz pēdējo numuru.
		Kad tiek saņemts zvans: – ātri nospiežot: atbildēt uz zvānu; – nospiežot un turot nospiestu: noraidīt zvānu.
		Zvana laikā: beigt zvānu.

SLĒDŽU APRAKSTS (8/9)

	AUDIO/MULTIVIDES funkcija	TĀLRUŅA funkcija
22	<ul style="list-style-type: none"> – Ātri nospiežot: apstiprināt darbību. Ilgs pieskāriens <ul style="list-style-type: none"> – atgriezties iepriekšējā ekrānā/līmenī, kad tiek pārlūkotas izvēlnes; – atcelt pašreizējo darbību. 	<ul style="list-style-type: none"> – Ātri nospiežot: apstiprināt darbību. Ilgs pieskāriens <ul style="list-style-type: none"> – atgriezties iepriekšējā ekrānā/līmenī, kad tiek pārlūkotas izvēlnes; – atcelt pašreizējo darbību.
23	Griežot pogu: <ul style="list-style-type: none"> – radio: pārlūkot iepriekš saglabāto radiostaciju sarakstu; – multivide: nākamais/iepriekšējais audioieraksts. 	Griežot pogu: <ul style="list-style-type: none"> – Izvēlne "Phone": pārlūkot sarakstu.
24	Noņemiet tālruņa pamatnes vāciņu, pagriežot to pretēji pulksteņrādītāju kustības virzienam.	
25	<ul style="list-style-type: none"> – Izslēgt pašlaik atskaņotā radio avota skaņu; – izslēgt skaņu un pauzēt atskaņošanu CD/CD MP3, USB, Bluetooth® portatīvajā audio atskaņotājā. 	
26	Aktivizēt/deaktivizēt satiksmes informācijas automātisko meklēšanu un atskaņošanu, līdzko tā tiek pārraidīta konkrētās radiostacijās FM vai DR režīmā.	

SLĒDŽU APRAKSTS (9/9)

	AUDIO/MULTIVIDES funkcija	TĀLRUŅA funkcija
27		– Ātri nospiežot: piekļūt izvēlnei "Phone".
		Kad tiek saņemts zvans: – ātri nospiežot: atbildēt uz zvānu; – nospiežot un turot nospiešu: noraidīt zvānu.
		Zvana laikā: beigt zvānu.
		– Turiet nospiešu: aktivizēt balss atpazīšanu. – Īsi nospiežot: deaktivizēt balss atpazīšanu.
28	Lai aktivizētu visu CD/CD MP3 esošo ierakstu atskaņošanu jauktā secībā.	
29		Kad tiek saņemts zvans: – ātri nospiežot: atbildēt uz zvānu; – nospiežot un turot nospiešu: noraidīt zvānu.
		Zvana laikā: beigt zvānu.
30		– Ātri nospiežot: aktivizēt balss atpazīšanu. – Īsi nospiežot: deaktivizēt balss atpazīšanu.



DARBĪBA

Ieslēgšana un izslēgšana

Lai ieslēgtu sistēmu, audio sistēmas priekšējā panelī īsi nospiediet pārslēgu **1**.

Audio sistēmu jūs varat izmantot, neiedarbinot automašīnu. Sistēma darbosies 20 minūtes. Lai darbotos sistēmā vēl 20 minūtes, audio sistēmas priekšējā panelī nospiediet pārslēgu **1**.

Lai izslēgtu audio sistēmu, priekšējā panelī īsi nospiediet pārslēgu **1**.

Resursa izvēle

Lai ritinot pārskatītu dažādus audio avotus, atkārtoti spiediet pogu **4** audio sistēmas priekšējā panelī vai **15** stūres statņa vadības panelī. Audio avotus var ritināt šādā secībā: CD/CD MP3 → USB1 → USB2 → BT straumēšana (Bluetooth®) → AUX.

Piezīme. Lai piekļūtu tālruņa izvēlei, audio sistēmas priekšējā panelī nospiediet pogu **10** vai nospiediet **16**, **21** vai **27** stūres statņa vadības panelī.

Ja ievietojat jaunu multivides satura avotu (CD/CD MP3 USB, AUX), kad ir ieslēgts radio, automātiski tiek pārslēgts avots un sāka atskaņošana.

Varat izvēlēties radio avotu, nospiežot pogu **3** audio sistēmas priekšējā panelī vai **15** stūres statņa vadības panelī. Atkārtoti nospiežot pogu **3** audio sistēmas priekšējā panelī, pārlūkosit viļņu garumus šādā secībā: FM1 → FM2 → DR1 → DR2 → AM → FM1 u. c.

Lai mainītu datu nesēju un radio avotu, nospiediet pogu **15** stūres statņa vadības panelī.

Skaņas skaļums

Pielāgojiet skaļumu, audio sistēmas priekšējā panelī pagriežot pārslēgu **1** vai nospiežot pogu **17** vai **19** stūres statņa vadības panelī.

Displejā tiek parādīta vērtība "Volume", pēc tam – pašreizējā iestatījuma vērtība (no 00 līdz 31).

Skaņas atslēgšana

Īsi nospiediet pogu **18** vai **25**, vai vienlaicīgi nospiediet **17** un **19** stūres statņa vadības panelī. Ekrānā tiek parādīts paziņojums "MUTE".

Lai atsāktu pašreizējā avota atskaņošanu, īsi nospiediet pogu **18**, **25**, **17** vai **19** stūres statņa vadības panelī.

Varat atspējot skaņas izslēgšanas funkciju, pagriežot pārslēgu **1** audio sistēmas priekšējā panelī.

BALSS ATPAZĪŠANAS IZMANTOŠANA (1/2)

Balss atpazīšanas sistēma

Audiosistēma piedāvā iespēju izmantot balss atpazīšanas sistēmu, ja ir saderīgs viedtālrunis. Šādi ir iespējams vadīt viedtālruņa funkcijas ar balsi, paturot rokas uz stūres.

Piezīme:

- jūsu viedtālruņa balss atpazīšanas sistēma ļauj vadīt tikai viedtālruņa funkcijas. Ar to nevar vadīt citas audiosistēmas funkcijas, piemēram, radio, Driving eco u. c.;
- izmantojot balss atpazīšanas sistēmu, audio sistēma izmantos jūsu viedtālrunī iestatīto valodu;
- ja mēģināt lietot automašīnas balss atpazīšanas sistēmu, izmantojot pārī savienotu viedtālruni, kurš nav aprīkots ar balss atpazīšanas funkciju, audio sistēmas ekrānā tiek parādīts atbilstošs paziņojums.

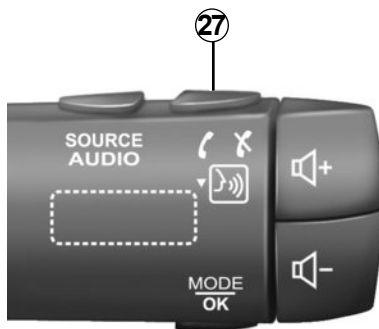

Balss atpazīšanas izmantošana ar tālruni

Aktivizēšana

Lai aktivizētu balss atpazīšanas sistēmu, veiciet šādas darbības:

- viedtālrunī uztveriet 3G, 4G vai Wifi;
- aktivizējiet viedtālruņa Bluetooth® funkciju un padariet viedtālruni redzamu citām ierīcēm (sk. tālruņa lietošanas rokasgrāmatu);



- savienojiet viedtālruni pārī ar audiosistēmu un pieslēdziet viedtālruni audio sistēmai (sk. nodaļu "Tālruņa savienošana pārī, atvienošana");
- turiet nospiestu pogu **27** stūres statņa vadības panelī vai pieskarieties pogai **30** uz stūres.

Skaņas signāls norāda, ka balss atpazīšana ir aktivizēta.

BALSS ATPAZĪŠANAS IZMANTOŠANA (2/2)

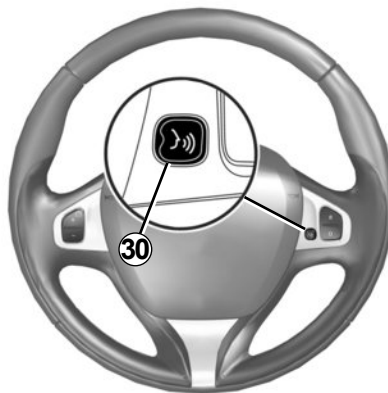

Dezaktivācija

Pieskarieties pogai **27** stūres statņa vadības panelī vai **30** vadības panelī uz stūres, lai beigtu balss atpazīšanas sesiju.

Skaņas signāls norāda, ka balss atpazīšana ir deaktivizēta.

RADIO ATSKAŅOŠANA (1/3)

Izvēlieties viļņu garumu

Atlasiet vēlamo frekvences joslu (FM1, FM2, DR1, DR2, AM, FM1 u.c.), atkārtoti spiežot pogu **3** audio sistēmas priekšējā panelī.

FM vai AM radiostacijas atlasīšana

Radiostacijas var atlasīt un meklēt vairākos veidos.

Automātiskā meklēšana

Šajā režīmā tiek veikta automātiska radiostaciju meklēšana. Nospiediet un turiet pogu **7** audio sistēmas priekšējā panelī.

Audio sistēmas vadības panelī atlaižot pogu **7**, tiek parādīta tuvākās radiostacijas frekvence. Kamēr turēsiet nospiestu pogu **7** audio sistēmas vadības panelī, radio turpinās pārslēgt stacijas uz augšu vai uz leju.

Manuāla meklēšana

Šajā režīmā radiostacijas var meklēt manuāli, slīdošā režīmā skatot frekvences, audio sistēmas priekšējā panelī nospiežot pogu **7**.

Nospiežot pogu **7** audio sistēmas priekšējā panelī, tiek pārslēgta nākamā stacija uz priekšu vai atpakaļ.

Radiostaciju atmiņa

Šīs funkcijas režīms ļauj klausīties atmiņā iepriekš iestatītas radiostacijas.

Atlasiet viļņu diapazonu un pēc tam atlasiet radiostaciju, izmantojot iepriekš aprakstītās metodes.

Lai saglabātu radiostaciju atmiņā, nospiediet un turiet nospiestu kādu no audio sistēmas priekšējā paneļa tastatūras **11** taustiņiem, līdz atskan skaņas signāls.

Katrā frekvences joslā varat saglabāt atmiņā līdz pat sešām radiostacijām.

Lai atsauktu atmiņā saglabātu radiostaciju, īsi nospiediet kādu no tastatūras **11** taustiņiem.

Izvēle atbilstoši radiostacijas nosaukumam (FM / DR)

Lai izvēlētos radiostaciju, audio sistēmas priekšējā panelī pagrieziet pārslēgu **5** vai stūres statņa vadības panelī nospiediet **20** vai **23**.

Šajā sarakstā var būt iekļautas līdz 100 radiostacijām ar attiecīgajā apgabalā spēcīgāko frekvenci.

Lai iegūtu aktuālāko radiostaciju sarakstu, atjauniniet radiostaciju sarakstu (FM vai DR).

Skatiet šīs nodaļas tēmu "Radiostaciju saraksta atjaunināšana (FM vai DR)".

RADIO ATSKAŅOŠANA (2/3)

Radio iestatījumi

Parādiat iestatījumu izvēlni, nospiežot pogu **9** audio sistēmas priekšējā panelī, tad izvēlieties "Radio", panelī pagriežot un nospiežot pārslēgu **5**. Pieejamas šādas funkcijas:

- "TA";
- "DR Interrupt...";
- "Ref. FM List";
- "Ref. DR List".

"TA"

Ja šī funkcija ir aktivizēta, audiosistēma meklē un atskaņo atsevišķu FM vai DR radiostaciju pārraidītos automātiskos ziņojumus par satiksmi.

Piezīme: Šī funkcija nav pieejama AM frekvences joslā.

Atlasiet informatīvo radiostaciju un pēc tam izvēlieties, vai gribat klausīties citu avotu.

Informācija par ceļu satiksmi tiek pārraidīta automātiski, un tai ir prioritāra nozīme neatkarīgi no izvēlēta atskaņošanas avota.

Informāciju, kā aktivizēt vai deaktivēt šo funkciju, skatiet nodaļas "Sistēmas iestatījumi" sadaļā "Radio iestatījumi".

"DR Interrupt..." (ziņu pārraides)

Ja aktivizēta šī funkcija, ir iespējams automātiski klausīties ziņas, ko raida noteiktas "FM" vai "DR" radio stacijas.

Ja pēc tam atlasāt citu atskaņošanas avotu, kamēr notiek atlasītās programmas tipam atbilstoša jaunāko ziņu pārraide, tā pārtrauc citu avotu darbību.

Informāciju, kā aktivizēt vai deaktivēt šo funkciju, skatiet nodaļas "Sistēmas iestatījumi" sadaļā "DR Interrupt...".

"Ref. FM List"

Izmantojot šo funkciju, var atjaunināt visu attiecīgajā reģionā esošo FM radiostaciju datus.

- parādiat iestatījumu izvēlni, nospiežot pogu **9** audio sistēmas priekšējā panelī, tad izvēlieties "Radio", panelī pagriežot un nospiežot pārslēgu **5**;
- izvēlieties "Ref. FM List", audio sistēmas priekšējā panelī pagriežot un nospiežot pārslēgu **5**.

Tiek sākota apgabalā esošo FM radiostaciju automātiska atjaunināšana. Ekrānā parādās ziņojums "Updating FM List".

Kad frekvenču automātiskā skenēšana ir pabeigta, ekrānā tiek parādīts paziņojums "FM List updated".

Piezīme. Ja ir atlasīts cits avots, fonā tiek turpināta FM radiostaciju saraksta atjaunināšana.

Lai pārslēgtos no vienas saglabātās radiostacijas uz citu, nospiediet un turiet nospiestu kādu no audio sistēmas priekšējā paneļa tastatūras **7** taustiņiem.

Piezīme: FM radiostaciju sarakstu varat atjaunināt, arī nospiežot un turot nospiestu pogu **3** audio sistēmas priekšējā panelī.

RADIO ATSKAŅOŠANA (3/3)

“Ref. DR List”

Izmantojot šo funkciju, var atjaunināt visu attiecīgajā reģionā esošo DR radiostaciju datus.

- Parādiet iestatījumu izvēlni, nospiežot pogu **9** audio sistēmas priekšējā panelī, tad izvēlieties “Radio”, panelī pagriežot un nospiežot pārslēgu **5**;
- izvēlieties “Ref. DR List”, audio sistēmas priekšējā panelī pagriežot un nospiežot pārslēgu **5**;
- tiek sākta apgabalā esošo virszemes digitālo radiostaciju saraksta automātiska atjaunināšana. Ekrānā parādās ziņojums «Updating DR List».

Kad frekvenču automātiskā skenēšana ir pabeigta, ekrānā tiek parādīts paziņojums “DR List updated”.

Piezīme: DR radiostaciju sarakstu varat atjaunināt, arī nospiežot un turot nospiestu pogu **3** audio sistēmas priekšējā panelī.

Izvēlēties staciju

Atlasiet vēlamo frekvences joslu (FM1, FM2, DR1, DR2 vai AM), atkārtoti spiežot pogu **3** audio sistēmas priekšējā panelī.

- pagriežiet pārslēgu **5** audio sistēmas priekšējā panelī vai **20** vai **23** stūres statņa vadības panelī, lai pārlūkotu radiostācijas FM/DR sarakstā vai AM radio frekvencē;
- nospiediet pogu **7** audio sistēmas priekšējā panelī, lai slīdošā režīmā skatītu FM/AM radio frekvences vai DR radiostacijas.

Tekstuālas radio informācijas rādīšana

Lai parādītu teksta izvēlni, īsi nospiediet pogu **14** audio sistēmas priekšējā panelī vai nospiediet un turiet pogu **9**. Pieejamas šādas funkcijas:

- “Radiotext”;
- “EPG”.

Piezīme. Ja informācija nav nodrošināta, ekrānā tiek parādīts paziņojums “Nav ziņojumu”.

Tekstuālā informācija “Radiotext” (FM)

Dažas FM radiostācijas apraida ar atskaņoto programmu saistītu tekstuālu informāciju (piemēram, dziesmas nosaukumu, izpildītāja vārdu).

Piezīme. Šī informācija ir pieejama tikai dažām radiostacijām.

“EPG” (DR) programmu ceļvedis

Ja šī funkcija ir aktivizēta, audiosistēma parāda radiostācijas nākamo pārraižu programmu attiecīgajā dienā.

Piezīme. Šī informācija ir pieejama tikai tuvākajiem trim izvēlētās radiostācijas laika diapazoniem.

CD, CD MP3 ATSKAŅOŠANA (1/3)

Lasāmo formātu tehniskais apraksts

Var atskaņot tikai failus ar faila nosaukuma paplašinājumu CDA/MP3>.

Ja CD diskā ir iekļauti gan audio CD faili, gan audiofaili saspiebtā formātā, saspiebtā formātā esošie audiofaili netiek atpazīti.

Piezīme: daži aizsargātie faili (pretkopēšanas aizsardzība) var nebūt nolasāmi.

Piezīme: Lai nodrošinātu, ka mapju un failu nosaukumi ir viegli lasāmi, ieteicams izmantot nosaukumus, kas nav garāki par 64 rakstzīmēm, un neizmantojot īpašās rakstzīmes.

CD/CD MP3 kopšana

Lai nodrošinātu labu atskaņošanas kvalitāti, nepakļaujiet CD/CD MP3 kārstumam vai tiešiem saules stariem.

Lai notīrītu CD/CD MP3 disku, ar mīkstu drāniņu notīriet CD disku virzienā no centra uz ārpusi.

Plašāku informāciju par kopšanu un glabāšanu skatiet CD ražotāja dokumentācijā.

Piezīme. Ja CD disks ir saskrāpēts vai netīrs, sistēma, iespējams, nespēs nolasīt šādu disku.

CD/CD MP3 diska ievietošana

Skatiet nodaļu "Piesardzības pasākumi".

Pārliecinieties, vai atskaņotājā nav ievietots CD disks, un pēc tam ievietojiet CD disku ar apdrukāto pusi uz augšu.

CD/CD MP3 atskaņošana

Kad CD/CD MP3 disks ir ievietots (ar apdrukāto pusi uz augšu), audiosistēma automātiski pārslēdzas uz CD/CD MP3 avotu un sāk pirmā audioieraksta atskaņošanu.

Ja audiosistēma ir izslēgta un tiek ieslēgta aizdedze, ievietojot CD/CD MP3 disku, audiosistēma ieslēdzas un tiek sākta CD/CD MP3 diska atskaņošana. Ja aizdedze nav ieslēgta, audiosistēma nesāk diska atskaņošanu.

Ja klausāties radio un atskaņotājā ir CD/CD MP3, varat izvēlēties klausīties CD/CD MP3, audio sistēmas priekšējā panelī nospiežot pogu **4** vai stūres statņa vadības panelī nospiežot **15**. Lasišana sākas, kad audio sistēma pārslēdzas uz CD/CD MP3 resursu.

Meklēt skaņu celiņu

Lai mainītu audio ierakstus, audio sistēmas priekšējā panelī īsi nospiediet pogu **7**, pagrieziet pārslēgu **20**, vai stūres statņa vadības panelī nospiediet **23**.

Paātrināta nolasīšana

Lai pārtītu uz priekšu vai atpakaļ, nospiediet un turiet pogu **7** uz audio sistēmas priekšējā paneļa.

Atlaižot taustiņu, tiks atsākta lasīšana.

CD, CD MP3 ATSKAŅOŠANA (2/3)



Nolasīšana izlases veidā (Mix)

Kad ir ievietots CD/CD MP3 disks, nospiediet audio sistēmas pogu «1» vai «2» vai nospiediet priekšējā paneļa pogu **28**, lai aktivizētu CD/CD MP3 diskā esošo ierakstu atskaņošanu jauktā secībā.

Ekrānā tiek parādīts simbols «MIX». Skaņu celiņš tiek izvēlēts izlases veidā. Pāreja no viena audioieraksta uz citu notiek nejaušā secībā.

Lai atspējotu, atkārtoti nospiediet audio sistēmas pogu «1» vai «2», vai nospiediet audio sistēmas priekšējā paneļa pogu **28**. Indikatorspuldzīte «MIX» nodziest.

Izslēdzot audiosistēmu un izņemot CD/CD MP3 disku, automātiski tiek deaktivizēta atskaņošanas jauktā secībā funkcija.

Piezīme. CD MP3 diskā izlases veida atskaņošanas funkcija attiecas uz pašreiz atskaņoto mapi. Mainiet uz citu mapi, lai vēlāk uz to attiecinātu izlases veida atskaņošanas funkciju.

“RPT” atkārtošana

Izmantojot šo funkciju, var atkārtoti atskaņot audioierakstu.

Kad CD/CD MP3 disks ir ievietots, audio sistēmas panelī nospiediet pogu «1» vai «2», lai iespējotu atkārtošanas funkciju. Ekrānā tiek parādīts simbols «RPT».

Lai atspējotu, atkārtoti nospiediet pogu «1» vai «2». Indikatorspuldzīte «RPT» nodziest.

Piezīme: Ja ir aktivizēta atskaņošanas jauktā secībā funkcija, iespējot atkārtošanas funkciju, tā tiek deaktivizēta. Indikatorspuldzīte «MIX» nodziest un iedegas indikatorspuldzīte «RPT».

CD, CD MP3 ATSKAŅOŠANA (3/3)

Pauze

Lai īslaicīgi izslēgtu skaņu, nospiediet vienlaicīgi **17** un **19** vai īsi nospiediet pogu **18** vai **25** stūres statņa vadības panelī.

Šī funkcija automātiski tiek deaktivizēta, ja maināt skaļumu vai avotu vai automātiski sākas pēdējo ziņu pārraides.

Tekstuālās radio informācijas rādīšana (CD-Text vai ID3 atzīme)

Īsi nospiediet pogu **14** vai nospiediet un turiet **9** audio sistēmas priekšējā panelī, lai pārliūkotu ID3 atzīmju informāciju (izpildītājs, albums, atskaņošanas laiks, audioieraksta nosaukums).

Lai visa ID3 atzīmes informācija tiktu parādīta vienā lapā, audio sistēmas priekšējā panelī nospiediet un turiet nospiestu pogu **14**.

CD/CD MP3 izstumšana

Lai izņemtu CD/CD MP3 disku no atskaņotāja, audio sistēmas priekšējā panelī nospiediet pogu **12**.

Piezīme: Ja izstumtais disks netiek izņemts no atskaņotāja 20 sekunžu laikā, tas automātiski tiek ievietots atpakaļ CD atskaņotājā.

ĀRĒJĀS AUDIOIERĪCES (AUX) (1/3)

Audio sistēmai ir ieejas, kas paredzētas viena vai vairāku ārēju audio avotu pievienošanai (USB zibatmiņa, MP3 atskaņotājs, Bluetooth® portatīvais atskaņotājs u.c.).

Atskaņotāju var pievienot vairākos veidos.

- USB savienojums;
- Jack ligzda;
- savienojums Bluetooth®.

Piezīme. Papildu audio avotu formāti ir MP3, WMA un AAC.

USB savienojums;

Savienojums

Pievienojiet USB zibatmiņu USB pieslēgvietai.

Līdzko ierīce ir pievienota, automātiski tiek sākta audioieraksta atskaņošana.

USB zibatmiņas izmantošana

automātiski tiek sākta audiofailu atskaņošana.

Lai piekļūtu audio avota hierarhijai, pagrieziet vai nospiediet pārslēgu **5** audio sistēmas priekšējā panelī vai nospiediet **20** vai **25** stūres statņa vadības panelī.

Piezīme:

- atskaņošana jauktā secībā darbojas vienādi gan USB zibatmiņai, gan CD MP3. Skatiet informāciju nodaļas "CD/CD MP3 atskaņošana" sadaļā "Atskaņošana jauktā secībā (Mix)".
- atkārtotāšanas funkcija darbojas vienādi gan USB zibatmiņai, gan CD MP3. Skatiet informāciju nodaļas "CD/CD MP3 atskaņošana" sadaļā "Atkārtošana".

Uzlāde, izmantojot USB portu

Ja portatīvā audio atskaņotāja USB savienotājs ir pieslēgts multivides sistēmas USB pieslēgvietai, izmantošanas laikā tā baterija tiek lādēta vai saglabāts tās uzlādes līmenis.

Piezīme. Dažās ierīcēs neuzlādē akumulatoru vai neuztur akumulatora uzlādes līmeni, kad tās ir pievienotas audiosistēmas USB pieslēgvietai.

ĀRĒJĀS AUDIOIERĪCES (AUX) (2/3)

«Jack» savienojums

Savienojums

Izmantojot piemērotu kabeli (nav komplektācijā), savienojiet papildu ieejas Jack **13** ligzdu audio sistēmas priekšējā panelī ar portatīvā atskaņotāja austiņu ligzdu (parasti 3,5 mm ligzda Jack).

Piezīme. Audioierakstu nevar izvēlēties tieši audiosistēmā. Lai atlasītu skaņu celiņu, jāaptur automašīna un jāatlasa celiņš pārnēsājamajā audioatskaņotājā.

Lietošana

Audio sistēmas ekrānā tiek rādīts tikai teksts "AUX". Netiek rādīts ne izpildītāja vārds, ne audioieraksta nosaukums.

Piezīme: Informāciju, kā pielāgot ligzdas Jack, jutību, skatiet nodaļā "Sistēmas iestatījumi".

Bluetooth® audio atskaņotājs

Lai lietu Bluetooth® digitālo ierīci, pirmajā lietošanas reizē tā ir jāsavieno pāri ar automašīnu (skatiet informāciju nodaļas "Vispārīgs apraksts" sadaļā "Bluetooth® funkcija").

Savienojot pāri, audiosistēma var atpazīt un saglabāt Bluetooth® ierīci atmiņā.

Piezīme. Ja Bluetooth® digitālajā ierīcē ir tālruna un portatīvā audio atskaņotāja funkcijas, savienojot pāri ar vienu no šīm funkcijām, ierīce automātiski tiek savienota pāri ar otru funkciju.

Savienojums

Ja ierīce ir jau savienota pāri, veiciet šādas darbības:

- iespējojiet portatīvā audio atskaņotāja Bluetooth® funkciju un padariet to redzamu citām ierīcēm (sk. audio atskaņotāja rokasgrāmatu);
- izvēlieties Bluetooth® audio avotu, audio sistēmas priekšējā panelī nospiežot pogu **4** vai stūres statņa vadības panelī nospiežot pogu **15**.



Ar pārnēsājamo atskaņotāju rīkojieties tikai tad, kad jums to atļauj satiksmes apstākļi.

Braukšanas laikā novietojiet pārnēsājamo atskaņotāju drošā vietā (lai straujas bremzēšanas vai sadursmes gadījumā tas nenokristu).

ĀRĒJĀS AUDIOIERĪCES (AUX) (3/3)

Lietošana

Lai varētu piekļūt visām funkcijām, ir jābūt izveidotam portatīvā audio atskaņotāja savienojumam ar audiosistēmu.

Piezīme. Audiosistēmai nevar pievienot digitālo ierīci, kas nav iepriekš savienota pārī.

Kad savienojums ar Bluetooth® digitālo atskaņotāju ir izveidots, varat to lietot, izmantojot audiosistēmu.

Lai pauzētu audioierakstu, nospiediet pogu **25** vai **18**, vai arī stūres statņa vadības panelī nospiediet pogas **17** vai **19** kopā (nospiediet vēlreiz, lai atsāktu atskaņošanu).

Lai pārslēgtos uz nākamo vai iepriekšējo audio ierakstu, audio sistēmas priekšējā panelī nospiediet pogu **7** vai pagrieziet pārslēgu **20**, vai stūres statņa vadības panelī nospiediet **23**.

Piezīme:

- pieejamo funkciju skaits ir atkarīgs no pārnēsājamā audio atskaņotāja veida un tā saderības ar audiosistēmu;
- dažos gadījumos, lai pabeigtu savienojuma izveidi, ir jāskata informācija ierīces rokasgrāmātā.



Ar pārnēsājamo atskaņotāju rīkojieties tikai tad, kad jums to atļauj satiksmes apstākļi.

Braukšanas laikā novietojiet pārnēsājamo atskaņotāju drošā vietā (lai straujas bremzēšanas vai sadursmes gadījumā tas nenokristu).

TĀLRUŅA SAVIENOŠANA PĀRĪ, ATVIENOŠANA (1/3)

«Bluetooth®» savienojums

Lai aktivizētu sistēmas Bluetooth® funkciju, audiosistēmas priekšējā panelī nospiediet pogu **9**, izvēlieties Bluetooth, pagriežot un nospiežot pārslēgu **5**, tad izvēlieties «ON» vai «Off».

Tālruņa savienošana pārī

Lai izmantotu brīvroku sistēmu, sapārojiet Bluetooth® tālruni ar automašīnas audio sistēmu. Pārlicinieties, vai sistēma un tālrunis ir ieslēgti, un mobilā tālruņa Bluetooth® funkcija ir aktivizēta, savukārt tālrunis – redzams, lai citas ierīces to var identificēt (sk. tālruņa lietošanas rokasgrāmatā).

Savienošana pārī ļauj audio sistēmai atpazīt un saglabāt tālruni atmiņā.

Varat savienot pārī līdz pat pieciem tālruniem, taču audiosistēmai vienā reizē var būt pieslēgts tikai viens tālrunis.

Tālruni var savienot pārī audio sistēmā un/ vai tālrunī.

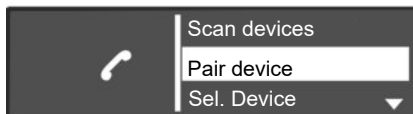

Bluetooth® tālruņa savienošana pārī ar audio sistēmu, izmantojot audio sistēmu

Izmantojot šo metodi, var veikt Bluetooth® meklēšanu, lietojot audio sistēmu.

Lai tālruni savienotu pārī, izmantojot šo metodi, veiciet tālāk norādītās darbības.

- atveriet tālruņa izvēlni, audio sistēmas priekšējā panelī nospiežot pogu **10** vai stūres statņa vadības panelī nospiežot **16**, **21** vai **27**;

- izvēlieties “Scan devices”, audio sistēmas priekšējā panelī pagriežot un nospiežot pārslēgu **5** vai stūres statņa vadības panelī nospiežot **20** vai **23**.

Tiek sākta apkaimē esošo Bluetooth® ierīču meklēšana (meklēšana var ilgt līdz sešdesmit sekundēm). Audiosistēmas ekrānā tiek parādīts paziņojums «Meklēšana...».

- Izvēlieties tālruni, ar kuru vēlaties izveidot savienojumu pārī, audio sistēmas priekšējā panelī pagriežot un nospiežot pārslēgu **5**.
- Kad audiosistēmas ekrānā tiek parādīts paziņojums “Savienojums izveidots”, Bluetooth® ierīce automātiski tiek saglabāta un tiek izveidots tās savienojums ar automašīnu.

Ja savienošana pārī neizdodas sešdesmit sekunžu laikā, atkārtojiet attiecīgās darbības. Vairāk informācijas skatieties tālruņa lietošanas pamācībā.

TĀLRUŅA SAVIENOŠANA PĀRĪ, ATVIENOŠANA (2/3)

Bluetooth® tālrūņa savienošana pārī ar audio sistēmu, izmantojot tālrūni

Izmantojot šo metodi, var veikt Bluetooth® meklēšanu, lietojot tālrūni.

Lai tālrūni savienotu pārī, izmantojot šo metodi, veiciet tālāk norādītās darbības.

- atveriet tālrūņa izvēlni, audio sistēmas priekšējā panelī nospiežot pogu **10** vai stūres statņa vadības panelī nospiežot **16**, **21** vai **27**;
- Izvēlieties «Pair device», audio sistēmas priekšējā panelī pagriežot un nospiežot pārslēgu **5** vai stūres statņa vadības panelī nospiežot **20**.
- Sistēmas ekrānā tiek parādīts paziņojums «Please re-enter Pin», un tiek sākota sešdesmit sekunžu laika atskaite.

Tagad audio sistēma aptuveni minūti ir uzverama citām Bluetooth® ierīcēm.

- Izmantojot tālrūni, sameklējiet audio sistēmu ar nosaukumu «MY CAR» vai «R&Go Multimedia», tad izvēlieties to (sk. tālrūņa lietošanas pamācību).

Tālrūnī tiek parādīts paziņojums “MY CAR savienojums izveidots” vai “R&Go Multimedia”, norādot, ka audio sistēma ir savienota pārī un ir izveidots savienojums ar tālrūni.

Ziņojums “R&Go Multimedia” ir redzams ekrānā tikai tad, ja lietotne R&Go ir instalēta jūsu viedtālrūnī un savienojas ar audiosistēmu.



Drošības dēļ jebkādas darbības veiciet tikai tad, kad automašīna ir apturēta.

Ja savienošana pārī neizdodas, audio sistēmas ekrānā tiek parādīta sākotnējā izvēlne.

Ja sasniegts maksimālais ar audio sistēmu pārī savienojamo tālrūņu skaits, jauna tālrūņa savienošana pārī nepieciešama kāda no esošajiem tālrūņiem atvienošana (skatiet informāciju šajā sadaļā “Tālrūņa atvienošana”).



Brīvroku tālrūņa sistēma ir izstrādāta, lai atvieglotu saziņu un mazinātu riska faktorus, taču tā nespēj tos novērst pilnībā. Noteikti ievērojiet valstī spēkā esošo likumdošanu.

TĀLRUŅA SAVIENOŠANA PĀRĪ, ATVIENOŠANA (3/3)



Tālruņa atvienošana

Savienojuma pāri atslēgšana ļauj dzēst tālruni no audio sistēmas atmiņas.

Lai atvienotu un izdzēstu tālruni no audio sistēmas atmiņas, veiciet šādas darbības:

- atveriet tālruņa izvēlni, audio sistēmas priekšējā panelī nospiežot pogu **10** vai stūres statņa vadības panelī nospiežot **16**, **21** vai **27**;

- atlasiet izvēlni "Del. device", audio sistēmas priekšējā panelī pagriežot un nospiežot pārslēgu **5** vai stūres statņa vadības panelī nospiežot **20**;
- no saraksta izvēlieties atvienojamo tālruni, audio sistēmas priekšējā panelī pagriežot un nospiežot pārslēgu **5** vai stūres statņa vadības panelī nospiežot **20**.

Audio sistēmas ekrānā tiek parādīts paziņojums, kas prasa apstiprināt izvēli.

- lai izvēlētos «YES», audio sistēmas priekšējā panelī pagriežiet un nospiediet pārslēgu **5** vai stūres statņa vadības panelī nospiežot **20**.

Piezīme. Atvienojot pāri savienotu tālruni, tiek izdzēstas visas kontaktpersonas no audio sistēmā lejupielādētās mobilā tālruņa adrešu grāmatas, kā arī tiek izdzēsta zvanu vēsture.

TĀLRUŅA PIESLĒGŠANA, ATSLĒGŠANA (1/3)

Pārī savienota tālrūņa pieslēgšana

Lai piekļūtu visām tālrūņa funkcijām, tam jābūt pieslēgtam brīvroku tālrūņa sistēmai.

Nevienu tālrūni, kas nav iepriekš savienots pārī, nav iespējams pieslēgt brīvroku tālrūņa sistēmai.

Skatiet nodaļas "Tālrūņa savienošana pārī, atvienošana" sadaļu "Tālrūņa savienošana pārī".

Piezīme: tālrūņa Bluetooth® savienojumam jābūt aktīvam un iestatītam kā "redzams".

Automātiskais savienojums

Līdzko tiek ieslēgta automašīnas aizdedze, audiosistēma meklē tuvumā esošos pārī savienotos tālrūņus.

Piezīme: prioritāte ir pēdējam pievienotajam tālrūnim.

Meklēšana turpināsies, līdz tiks atrasts pārī savienots tālrūnis (tas var aizņemt līdz 5 minūtēm).

Piezīme: Lai iegūtu plašāku informāciju par saderīgiem tālrūņiem, sazinieties ar automašīnas ražotāja pārstāvi vai apmeklējiet ražotāja tīmekļa vietni, ja tāda ir pieejama.

Īpatnība:

- automātisko tālrūņa savienojumu var izmantot ar ieslēgtu aizdedzi. Iespējams, brīvroku tālrūņa sistēmā ir jāaktivizē automātiskā Bluetooth® savienojuma funkcija. Skatiet, kā to izdarīt, tālrūņa lietošanas pamācībā;
- no jauna pieslēdzoties, ja divi pārī savienoti tālrūņi ir brīvroku sistēmas diapazonā, prioritāte būs pēdējam pievienotajam tālrūnim, pat ja tas ir ārpus automašīnas, bet brīvroku sistēmas diapazonā.

Piezīme: ja, pieslēdzot brīvroku tālrūņa sistēmu, notiek saruna pa tālrūni, tālrūnis tiks pieslēgts automātiski, un saruna pārslēgsies uz automašīnas skaļruņiem.

TĀLRUŅA PIESLĒGŠANA, ATSLĒGŠANA (2/3)



Manuālais savienojums (pieslēgtā tālruņa maiņa)

Lai parādītu tālruņa iestatījumu izvēlni, nospiediet pogu **10** audio sistēmas priekšējā panelī vai **16, 21** vai **27** stūres statņa vadības panelī, tad izvēlieties izvēlni "Sel.device". Tiks rādīts saraksts ar jau pārī savienotajiem tālruņiem. No saraksta izvēlieties savienojamo tālruni, audio sistēmas priekšējā panelī pagriežot un nospiežot pārslēgu **5** vai stūres statņa vadības panelī nospiežot **20**.

Tiek parādīts paziņojums, kas apstiprina savienojuma izveidi ar tālruni.

Piezīme. Ja savienojums ar tālruni jau ir izveidots, mainot tālruņus jau pārī savienoto tālruņu sarakstā, esošais savienojums automātiski tiek pārtraukts.

Neveiksmīgs savienojums

Ja izveidot savienojumu neizdodas, pārbaudiet, vai:

- tālrunis ir ieslēgts;
- tālruņa baterija nav tukša;
- tālrunis ir iepriekš savienots pārī ar audio sistēmu;
- Bluetooth® funkcija ir iespējota gan tālrunī, gan audio sistēmā;
- tālrunis ir konfigurēts audiosistēmas savienojuma pieprasījuma akceptēšanai.

Piezīme: brīvroku sistēmas ilglaicīga izmantošana ātrāk izlādēs tālruņa bateriju.

TĀLRUŅA PIESLĒGŠANA, ATSLĒGŠANA (3/3)

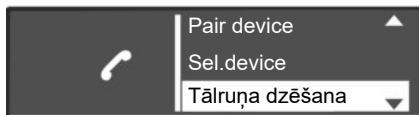

Tālruņa atslēgšana

Lai atvienotu tālruni, jūs varat:

- deaktivizēt audiosistēmas Bluetooth® funkciju;
- atslēgt tālruņa Bluetooth® funkciju;
- dzēst pārī savienoto tālruni, izmantojot audiosistēmu. Skatiet nodaļas “Tālruņa savienošana pārī un atvienošana” sadaļu “Tālruņa atvienošana”.

Ja tālrunis tiek izslēgts, tas tiks atvienots.

Audiosistēmas ekrānā tiek parādīts paziņojums, kas apstiprina, ka tālrunis ir atvienots.

Piezīme: ja, atslēdzot tālruni, notiek saruna pa tālruni, zvans tiks automātiski pārslēgts uz tālruni.

Informāciju, kā deaktivizēt audiosistēmas Bluetooth® funkciju, skatiet nodaļas “Vispārīgs apraksts” sadaļā “Bluetooth® funkcija”.

Lai atspējotu viedtālruņa Bluetooth® funkciju, skatiet tālruņa lietošanas pamācību.

Informāciju, kā pārtraukt pāra savienojumu un izdzēst Bluetooth® tālruni, skatiet nodaļas “Tālruņa savienošana pārī, atvienošana” sadaļā “Tālruņa atvienošana”.

ZVANA VEIKŠANA UN SAŅEMŠANA (1/3)

Zvana veikšana, izmantojot tālruņa direktoriju

Kad tālrunis ir savienots pāri, tālruņa adresu grāmata automātiski tiek lejupielādēta audio sistēmā.

Lai parādītu izvēlni "Phone", nospiediet pogu **10** audio sistēmas priekšējā panelī vai **16, 21** vai **27** stūres statņa vadības panelī, tad atlasiet izvēlni "Phonebook", pagriežot un nospiežot pārslēgu **5** audio sistēmas priekšējā panelī vai **20** stūres statņa vadības panelī. Audio sistēmas displejā tiek parādīts kontaktpersonu saraksts. Lai veiktu zvanu, izvēlieties no saraksta kontaktpersonu, tad apstipriniet izvēli, nospiežot pārslēgu **5** audio sistēmas priekšējā panelī vai **20** stūres statņa vadības panelī.

Piezīme: Lai atgrieztos iepriekšējā ekrānā, audio sistēmas priekšējā ekrānā nospiediet pogu **6**.

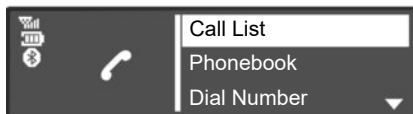

Zvanišana kontaktpersonai, izmantojot zvanu žurnāla vēsturi

Lai parādītu zvanu žurnālu, nospiediet pogu **10** audio sistēmas priekšējā panelī vai **16, 21** vai **27** stūres statņa vadības panelī, tad izvēlieties izvēlni "Call List". Izvēlieties sadaļu "Dialed", "Received" vai "Missed". Audio sistēmas ekrānā tiek parādīts zvanu žurnāls. Lai sāktu zvanu, izvēlieties kontaktpersonu vai numuru, tad apstipriniet izvēli, nospiežot pārslēgu **5** audio sistēmas priekšējā panelī vai **20** stūres statņa vadības panelī.

Zvana veikšana, ievadot numuru

Lai parādītu tālruņa izvēlni, nospiediet pogu **10** audio sistēmas priekšējā panelī vai **16, 21** vai **27** stūres statņa vadības panelī, tad izvēlieties izvēlni "Dial Number". Sastādiat izvēlēto numuru ar ciparu tastatūras palīdzību, audio sistēmas priekšējā panelī pagriežot un nospiežot pārslēgu **5** vai stūres statņa vadības panelī nospiežot **20**.

Kad sastādīts numurs, izvēlieties , lai veiktu zvanu.

Varat izsaukt pēdējo sastādīto numuru, nospiežot un turot nospiestu pogu **10** audio sistēmas priekšējā panelī vai **16, 18** vai **21** stūres statņa vadības panelī.



Pirms numura ievadīšanas vai kontaktpersonas meklēšanas ieteicams apturēt automašīnu.

ZVANA VEIKŠANA UN SAŅEMŠANA (2/3)



Zvana saņemšana

Kad tiek saņemts zvans, audio sistēmas ekrānā tiek parādīts zvanītāja tālruņa numurs (šī funkcija ir atkarīga no opcijām, kādas esat abonējis no tālruņa pakalpojumu sniedzēja).

Ja zvanītāja numurs ir saglabāts kādā no atmiņām, numura vietā tiek parādīts zvanītāja vārds.

Ja zvanītāja numuru nevar parādīt, audio sistēmas ekrānā tiek parādīts paziņojums "Privāts numurs".

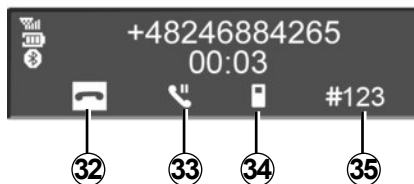

Lai pieņemtu ienākošo zvanu, nospiediet pogu **10** audio sistēmas priekšējā panelī vai **18**, **21** vai **27** stūres statņa vadības panelī, vai **29** uz stūres. Ienākošo zvanu varat pieņemt arī, izvēloties ikonu **32**, audio sistēmas priekšējā panelī pagriežot un nospiežot pārslēgu **5** vai stūres statņa vadības panelī nospiežot **20**.

Lai noraidītu zvanu, nospiediet un turiet pogu **10** audio sistēmas priekšējā panelī vai **18**, **21** vai **27** stūres statņa vadības panelī, vai **29** uz stūres. Ienākošo zvanu varat noraidīt arī, izvēloties ikonu **32**, audio sistēmas priekšējā panelī pagriežot un nospiežot pārslēgu **5** vai stūres statņa vadības panelī nospiežot **20**.

ZVANA VEIKŠANA UN SAŅEMŠANA (3/3)



Zvana laikā

Jūs varat:

- pielāgojiet skaļumu, audio sistēmas priekšējā panelī pagriežot pogu **1** vai nospiežot **17** vai **19** stūres statņa vadības panelī;
- pārtrauciet sarunu, nospiežot pogu **10** audio sistēmas priekšējā panelī vai **18**, **21** vai **27** stūres statņa vadības panelī, vai **29** uz stūres;
- apstipriniet, audio sistēmas priekšējā panelī pagriežot un nospiežot pārslēgu **5** vai stūres statņa vadības panelī nospiežot **20**;

Lai izvēlētos vēlamu ikonu, pagriežiet pārslēgu **5** audio sistēmas priekšējā panelī vai nospiediet **20** stūres statņa vadības panelī, tad apstipriniet, nospiežot pārslēgu **5** audio sistēmas priekšējā panelī vai **20** stūres statņa vadības panelī.

Jūs varat:

- nolikt klausuli, atlasot **32**;
- pārslēgt sarunu no audiosistēmas uz tālruni, atlasot **34**;
- aizturēt zvanu, atlasot **33**;
- atsākt aizturēto zvanu, atlasot **31**;
- pārslēgt sarunu no tālruņa uz audiosistēmu, atlasot **36**;
- kontrolēt tālruņa tastatūras darbību audiosistēmā, atlasot **35**.

Kad tālrunis ir pieslēgts, sistēmā varat pārvaldīt zvanu gaidīšanas procesu (atkarībā no modeļa).

SISTĒMAS IESTATĪJUMI (1/3)

Audio iestatījumi

Parādiat iestatījumu izvēlni, nospiežot pogu **9** audio sistēmas priekšējā panelī. Izvēlieties "Setup Audio", audio sistēmas priekšējā panelī pagriežot un nospiežot pārslēgu **5**. Ir pieejami šādi iestatījumi:

- "Sound";
- "AUX In";
- "Speed Vol.";
- "Bass Boost";
- "Audio Default".

Skaņa

Atlasiet "Sound" un nospiediet pārslēgu **5**, lai piekļūtu dažādām sadaļām šādā secībā:

- "Bass";
- "Treble";
- "Bal." (skaņas sadalījums kreisajā/labajā pusē);
- "Fade" (skaņas sadalījums priekšpusē/aizmugurē);

Varat mainīt katra iestatījuma vērtību, audio sistēmas priekšējā panelī pagriežot un nospiežot pārslēgu **5**.

Varat iziet no izvēlnes, nospiežot pogu **6** audio sistēmas priekšējā panelī.

Papildu ieeja (AUX IN)

Parādiat iestatījumu izvēlni, nospiežot pogu **9** audio sistēmas priekšējā panelī. Izvēlieties "Setup Audio", tad nospiediet pārslēgu **5** audio sistēmas priekšējā panelī.

Audio sistēmas priekšējā panelī pagriežiet pārslēgu **5**, tad izvēlieties "AUX In", lai piekļūtu dažādām sadaļām šādā secībā:

- "Low";
- "Medium";
- "High".

Katram no iestatījumiem ir pieejamas šādas vērtības:

- "Low" (1200 mV);
- "Medium" (600 mV);
- "High" (300 mV).

Skaņas stipruma regulēšana atbilstīgi automašīnas braukšanas ātrumam

Audiosistēmas skaļums mainās atbilstoši automašīnas braukšanas ātrumam.

Parādiat iestatījumu izvēlni, nospiežot pogu **9** audio sistēmas priekšējā panelī. Atlasiet izvēlni "Setup Audio", tad izvēlieties "Speed Vol.", nospiežot pārslēgu **5** audio sistēmas priekšējā panelī.

Regulējiet skaļuma/ātruma attiecību, audio sistēmas priekšējā panelī pagriežot un nospiežot pārslēgu **5**, līdz sasniegts vēlamais iestatījums.

Basu pastiprināšana ("Bass Boost")

Izmantojot funkciju "Bass Boost", var pastiprināt basu tonus.

Lai iespējotu/atspējotu šo funkciju, izvēlieties "ON" vai "Off", audio sistēmas priekšējā panelī pagriežot un nospiežot pārslēgu **5**.

Noklusējuma audio

Parādiat iestatījumu izvēlni, nospiežot pogu **9** audio sistēmas priekšējā panelī. Izvēlieties "Setup Audio", tad audio sistēmas priekšējā panelī nospiediet pārslēgu **5**, lai parādītu iestatījumu izvēlni, un izvēlieties "Audio Default". Apstipriniet izvēli, audio sistēmas priekšējā panelī nospiežot pārslēgu **5**.

Tiek atiestatītas visu audio iestatījumu noklusējuma vērtības.

SISTĒMAS IESTATĪJUMI (2/3)

Laika noregulēšana

Izmantojot šo funkciju, var iestatīt laiku.

Parādiet iestatījumu izvēlni, nospiežot pogu **9** audio sistēmas priekšējā panelī. Izvēlieties "Clock", audio sistēmas priekšējā panelī pagriežot un nospiežot pārslēgu **5**. Ir pieejami šādi iestatījumi:

- "Set Time": stundu un minūšu iestatīšana;
- "active / deactivate": laika rādījuma iespējošana vai atspējošana;
- "Format": laika rādījuma formāta atlasīšana ("12 h" vai "24h").

Radio iestatījumi

Ir pieejami šādi iestatījumi:

- "TA";
- "DR Interrupt...";
- "Ref. FM List";
- "Ref. DR List".

Lai atgrieztos iepriekšējā izvēlnē, nospiediet pogu **6** audio sistēmas priekšējā panelī.

"TA"

Lai aktivizētu vai deaktivizētu šo funkciju:

- parādiet iestatījumu izvēlni, nospiežot pogu **9** audio sistēmas priekšējā panelī;
- izvēlieties "Radio", audio sistēmas priekšējā panelī pagriežot un nospiežot pārslēgu **5**;
- izvēlieties "TA", audio sistēmas priekšējā panelī pagriežot un nospiežot pārslēgu **5**;
- Lai aktivizētu vai deaktivizētu funkciju "TA", atlasiet "ON" vai "Off".

"DR Interrupt..." (ziņu pārraides)

Lai aktivizētu vai deaktivizētu šo funkciju:

- parādiet iestatījumu izvēlni, nospiežot pogu **9** audio sistēmas priekšējā panelī;
- izvēlieties "Radio", audio sistēmas priekšējā panelī pagriežot un nospiežot pārslēgu **5**;
- izvēlieties "DR Interrupt...", audio sistēmas priekšējā panelī pagriežot un nospiežot pārslēgu **5**;

- izvēlieties informatīvo(s) ziņojumu(s), ko vēlaties klausīties, audio sistēmas priekšējā panelī pagriežot un nospiežot pārslēgu **5**.

"Ref. FM List"

Skatiet informāciju nodaļas "Radio atskaņošana" sadaļā "Ref. FM List".

"Ref. DR List"

Skatiet informāciju nodaļas "Radio atskaņošana" sadaļā "Ref. DR List".

Valodas izvēle

Izmantojot šo funkciju, var mainīt audio sistēmas valodu.

Lai iestatījumu izvēlnē piekļūtu sadaļai "Language", audio sistēmas priekšējā panelī nospiediet pogu **9**.



Drošības apsvērumu dēļ sēdekļu stāvokli mainiet tikai tad, kad automašīna novietota stāvēšanai.

SISTĒMAS IESTATĪJUMI (3/3)

“Settings”(Bluetooth®)

Lai piekļūtu tālruņa izvēlei, audio sistēmas priekšējā panelī nospiediet pogu **10** vai stūres statņa vadības panelī nospiediet **16**, **21** vai **27**. Izvēlieties sadaļu “Settings”, audio sistēmas priekšējā panelī pagrieziet un nospiežot pārslēgu **5** vai stūres statņa vadības panelī nospiežot **20**.

Ir pieejami šādi iestatījumi:

- “Volume”: zvana signāla vai zvana skaļuma pielāgošana;
- “Ringtone”: aktivizē automašīnas zvana signālu vai no tālruņa pārsūtītā zvana signālu;

Lai pielāgotu zvana signāla skaļumu, kad audio sistēmai ir pieslēgts Bluetooth® tālrunis, atlasiet “Volume”, audio sistēmas priekšējā panelī pagrieziet un nospiežot **5** vai pagrieziet un nospiežot **20** stūres statņa vadības panelī.

Tiek parādīta jauna apakšizvēlne:

- “Ring”;
- “Call”;

- izvēlieties kādu no sadaļām, audio sistēmas priekšējā panelī pagrieziet un nospiežot pārslēgu **5** vai stūres statņa vadības panelī nospiežot **20**.
- lai palielinātu vai samazinātu skaļumu, audio sistēmas priekšējā panelī pagrieziet un nospiediet pārslēgu **5** vai stūres statņa vadības panelī nospiediet **20**.

Lai aktivizētu skaņas signālu automašīnā vai ar Bluetooth® pāri savienotā tālrunī, izvēlieties “Ringtone”, audio sistēmas priekšējā panelī pagrieziet un nospiežot pārslēgu **5** vai pagrieziet un nospiežot **20** stūres statņa vadības panelī.

Tiek parādīta jauna apakšizvēlne:

- “Car”;
- “Phone”;

Izvēlieties kādu no sadaļām aktivizēšanai, audio sistēmas priekšējā panelī pagrieziet un nospiežot pārslēgu **5** vai stūres statņa vadības panelī nospiežot **20**.

Piezīme: Ja tālrunis ir savienots pāri ar audio sistēmu, izvēlnē tiek parādīts jauns vienums: “Settings”:

- “Atjaunināt tālruņa grāmatu”: atjaunina tālruņa, kas ir savienots pāri ar audio sistēmu, kontaktpersonu sarakstu (piemēram, pievieno jaunas, sistēmā neesošas kontaktpersonas).
- lai atjauninātu kontaktpersonu sarakstu audio sistēmā, piekļūstiet izvēlei “Settings”, audio sistēmas priekšējā panelī nospiežot pogu **10** vai stūres statņa vadības panelī . nospiežot **16**, **21** vai **27**.
- Izvēlieties “Atjaunināt kontaktpersonu sarakstu”. audio sistēmas priekšējā panelī pagrieziet un nospiežot pārslēgu **5** vai stūres statņa vadības panelī nospiežot **20**.

Tekstuālas radio informācijas rādīšana

Atveriet tekstuālas radio informācijas izvēlni, nospiežot pogu **14**. Izvēlieties “Radio”, audio sistēmas priekšējā panelī pagrieziet un nospiežot pārslēgu **5** vai stūres statņa vadības panelī nospiežot **20**. Tekstuālas radio informācijas displejā var būt ne vairāk kā 64 rakstzīmes.

Piezīme. Ja informācija nav nodrošināta, ekrānā tiek parādīts paziņojums “Nav ziņojumu”.

R&GO: VISPĀRĪGS APRAKSTS (1/6)

Ievads

«R&Go» ir lietojumprogramma, ko varat lejupielādēt savā viedtālrunī vai planšetdatorā.

Šajā lietojumprogrammā varat piekļūt vairākām izvēlnēm.

- «Navigation»;
- «Multimedia»;
- «Car»;
- «Phone»;
- “Iest. pulkst”.

Piezīme. Lai iegūtu plašāku informāciju par saderīgiem tālruņiem un planšetdatoriem, sazinieties ar automašīnas ražotāja pārstāvi vai apmeklējiet ražotāja tīmekļa vietni, ja tāda ir pieejama.

«Bluetooth®» savienojums

Pārbaudiet, vai tālrunis vai planšetdators ir savienots pārī ar audio sistēmu (sk. informāciju nodaļas «Tālruņa savienošana pārī, atvienošana» sadaļā «Tālruņa savienošana pārī»).

Piezīme: Tālruņa vai planšetdatora Bluetooth® savienojumam jābūt aktīvam un iestatītam kā «redzams» (sīkāku informāciju sk. savas ierīces lietotāja rokasgrāmātā).

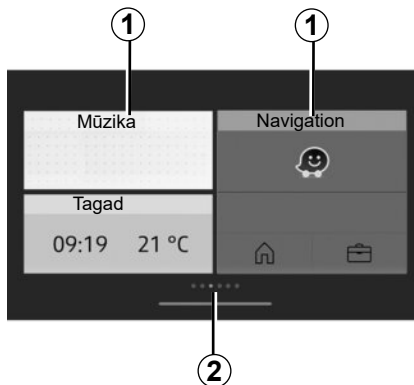

Displejs

Pielāgota sākulapa

1 Piekļuve piespraustajām lietojumprogrammām.

2 Lappušu kārtas numuri.

Piezīme. sākuma ekrāna konfigurāciju ir iespējams mainīt. Skatiet nodaļu “R&Go: parametru iestatīšana”.

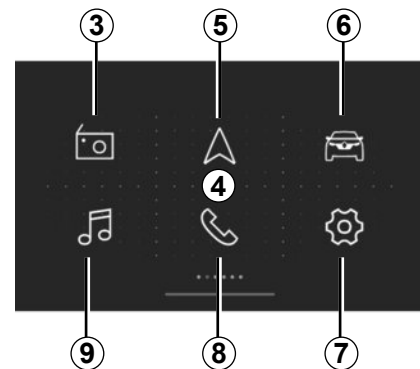

Noklusējuma 4 “R&Go” sākuma ekrāns

Noklusējuma sākuma ekrānā tiek attēlotas šādas izvēlnes:

3 “Radio”: radio pārvaldība;

5 “Navigation”: navigācijas vadība;

6 “Zvanīt”: degvielas patēriņa, Driving eco u. c. pārvaldība;

7 “Iest. pulkst”: lietojumprogrammas “R&Go” iestatījumu pārvaldība;

8 “Tālrunis”: tālruņa funkciju vadība;

9 “Multimedia”: multivides resursu vadība.

R&GO: VISPĀRĪGS APRAKSTS (2/6)

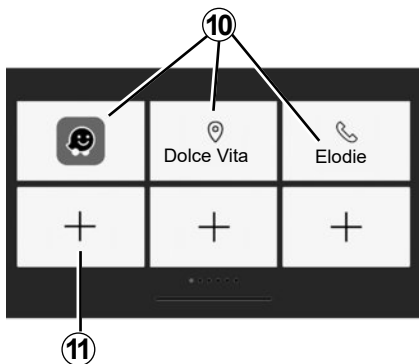

Izlases ekrāns

Izmantojiet sistēmu "R&Go", lai pievienotu saīsmes savām iecienītākajām funkcijām:

- lietojumprogrammas;
- kontakti;
- "R&Go" funkcijas;
- mūzika;
- navigācija;
- ...

10 Piekļuve funkcijām, kas iepriekš pievienotas izlasei.

11 Piekļuve izlases pārvaldības ekrānam.

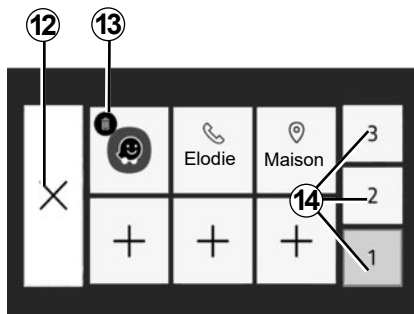

Izlases pārvaldības ekrāns

Lai piekļūtu izlases pārvaldības ekrānam, nospiediet taustiņu **11**.

12 Atgriezties iepriekšējā ekrānā.

13 Dzēst izlases vienumu.

14 Piekļuve dažādām izlases pārvaldības lapām.

Ieteicams regulāri atjaunināt savu lietojumprogrammu «R&Go».

Sākumlapas pielāgošana

Varat pielāgot "R&Go" sākumlapu. Lai to izdarītu, nospiediet taustiņu **11** vai nospiediet un turiet jebkurā pielāgotās sākumlapas vietā, tad pārvelciet ekrāna apakšā pieejamo lietojumprogrammu sev vēlamajā vietā. Ja pārvelkat lietojumprogrammu uz jau aizņemtu vietu, tā vieta tiks automātiski aizstāta.

Brīvroku sistēma ir izstrādāta, lai atvieglotu saziņu, samazinot riska faktorus, taču tā nespēj tos novērst pilnībā.

Noteikti ievērojiet valstī spēkā esošo likumdošanu.

R&GO: VISPĀRĪGS APRAKSTS (3/6)

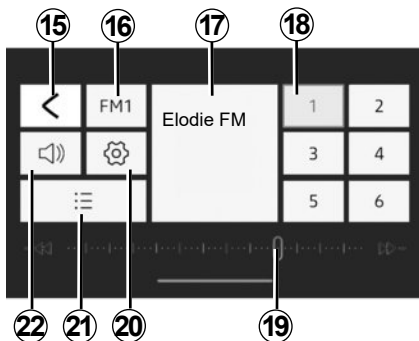

Izvēlne “Radio”

Šajā izvēlnē var klausīties radio stacijas; pieejamas šādas funkcijas:

- 15 Atgriešanās galvenajā izvēlnē;
- 16 Radiofrekvences izvēle (FM, DR vai AM).
- 17 Pašreiz atskaņotais radio.
- 18 Radio iepriekš saglabāto iestatījumu/izlases vienumu atlase.

Piezīme: “R&Go” sarakstā ir norādīti automašīnas radio iepriekš saglabātie iestatījumi/izlase.

19 Radiofrekvences josla, radiofrekvences informācija.

20 Piekļuve skaņas iestatījumiem.

21 Pieejamo staciju saraksts.

22 Skaļuma pārvaldība.

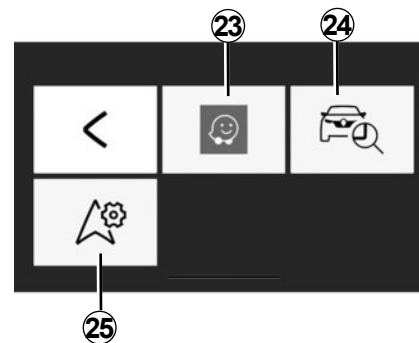

Izvēlne «Navigation»

Navigācijas izvēlnē ietver visas satelīta vadības funkcijas, ceļu kartes, satiksmes informāciju, navigācijas lietojumprogrammas un zonas ar ātruma ierobežojumiem. Izvēlnē “Navigation” ir pieejamas šādas funkcijas:

- 23 Navigācijas lietojumprogramma ceļojumu plānošanai;
- 24 lietojumprogramma automašīnas atrašanās vietas noteikšanai;
- 25 piekļuve iestatījumiem, lai iestatītu noklusējuma navigācijas lietojumprogrammu.

R&GO: VISPĀRĪGS APRAKSTS (4/6)

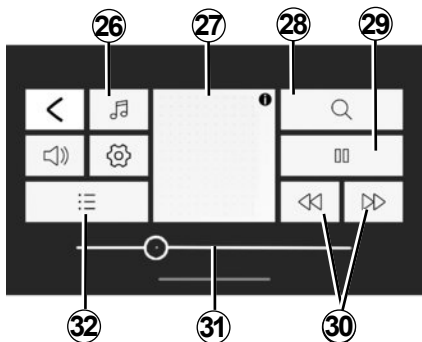

Izvēlne “Multimedia”

Izvēlnē “Multimedia” iekļautas visas funkcijas audio failu atskaņošanai un vēl šādas funkcijas:

- 26** Audio faila avota atlasīšana;
- 27** pašreiz atskaņotais multivides fails;
- 28** multivides faila meklēšana;
- 29** atskaņošana/pauzēšana;
- 30** nākamais/iepriekšējais fails;
- 31** ritināšanas josla, atlikušais laiks pašreiz atskaņotajam multivides failam;
- 32** atskaņošanas saraksta atlasīšana.

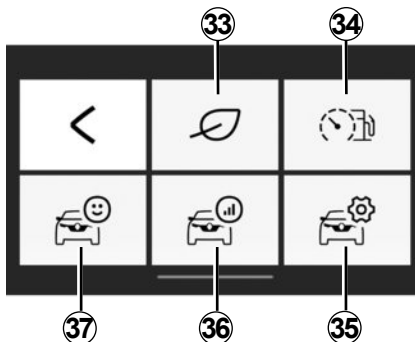

Izvēlne «Car»

Izvēlnē “Zvanīt” tiek izmantota atsevišķu aprīkojuma elementu, piemēram, borta datora un Driving eco, pārvaldībai. Tā nodrošina šādas funkcijas:

- 33** Piekļuve izvēlei Driving eco (skatiet savu ekonomisko rādītāju u. c.);
- 34** braukšanas stila vai pašreizējā patēriņa indikators;
- 35** piekļuve iestatījumiem un informācijai;
- 36** piekļuve jūsu “Atskaitei par braucienu”;
- 37** piekļuve automašīnas vadības panelim.

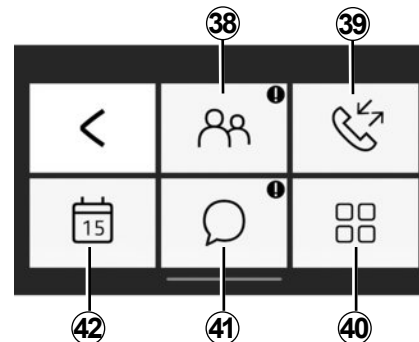

Izvēlne «Phone»

Izvēlnē “Tālrunis” ļauj izmantot tālruni brīvroku režīmā un nodrošina šādas funkcijas:

- 38** Piekļuve tālrunu grāmatai.
- 39** piekļuve zvanu arhīvam.
- 40** piekļuve izvēlnes “Tālrunis” iestatījumiem.
- 41** piekļuve ziņojumiem.
- 42** piekļuve kalendāram.

R&GO: VISPĀRĪGS APRAKSTS (5/6)

Aizmirsta tālruņa atgādinātājs

Kad dzinējs un audio sistēma ir izslēgti, lietojumprogramma "R&Go" viedtālruni parāda brīdinājuma ziņojumu, ko pavada skaņas signāls, lai atgādinātu, ka tālrunis atstāts automašīnā.

Piezīme: dažos tālruņos un planšetdaturos ir pieejama teksta izrunāšanas funkcija ("Text-to-speech"). Ziņojumi tiek skaļi nolasīti audiosistēmā.

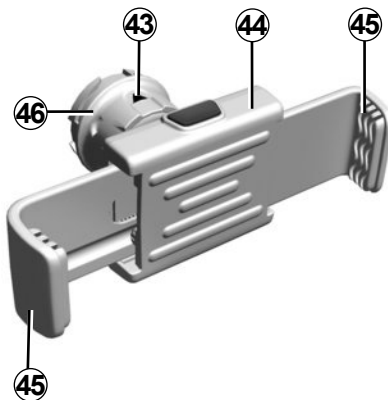

Tālruņa turētājs 44 (atkarībā no automašīnas modeļa)

Tālruņa turētāju uzstādiet tikai tad, kad izmantojat tālruni ar lietojumprogrammu "R&Go". Turētājs ir saderīgs tikai ar radio priekšējo paneli. Skatiet sadaļu "Taustiņu apraksts" šajā dokumentā.

Lai piestiprinātu tālruņa turētāju 44 pie automašīnas audio sistēmas, rīkojieties šādi:

- noņemiet tālruņa turētāja vāciņu no priekšējā panela, pagriežot to pretēji pulksteņrādītāju kustības virzienam, lai piekļūtu USB pieslēgvietai;
- lai pareizi izveidotu savienojumu, pirms tālruņa turētāja 44 ievietošanas audio sistēmā pagrieziet bloķēšanas slēdža 46 bultiņu 43 uz augšu;
- pievienojiet tālruņa turētāju 44 audio sistēmas USB pieslēgvietai;
- pagrieziet tālruņa turētāja 44 bloķēšanas slēdzi 46 pulksteņrādītāju kustības virzienā, lai to nofiksētu;
- ievietojiet tālruni turētājā 44 un piespiediet abus klipšus 45, līdz tālrunis stingri turas vietā.

R&GO: VISPĀRĪGS APRAKSTS (6/6)

Lai atvienotu tālruņa turētāju **44** no audio sistēmas:

- pieturiet tālruni, kamēr nospiežat pogu, lai atbrīvotu klipšus **45**, tad izņemiet tālruni;
- pagrieziet tālruņa turētāja **44** bloķēšanas slēdzi **46** pretēji pulksteņrādītāju kustības virzienam, lai atbrīvotu to no automašīnas audio sistēmas;
- atvienojiet tālruņa turētāju **44** no audio sistēmas;
- lai aizvērtu USB pieslēgvietu, uzlieciet atpakaļ tālruņa turētāja vāciņu uz radio priekšējā paneļa, pagriežot to pulksteņrādītāju kustības virzienā.



Piezīme: tālruņa turētāju **44** varat izmantot divās pozīcijās:

- vertikāli, novietojot tālruni horizontālā pozīcijā un pagriežot turētāju **44** uz augšu;
- horizontāli, novietojot tālruni vertikālā pozīcijā un pagriežot turētāju **44** horizontāli.

Piezīme: Tālruņa turētāju ir iespējams savērt, lai uzlabotu tālruņa ekrāna pārredzamību.

Uzlāde, izmantojot USB portu

Ja tālruņa USB pieslēgvietā ir savienota ar tālruņa turētāja **44** USB pieslēgvietu, lietošanas laikā ir iespējams uzlādēt tā akumulatoru.

R&GO: NAVIGĀCIJAS FUNKCIJA (1/2)

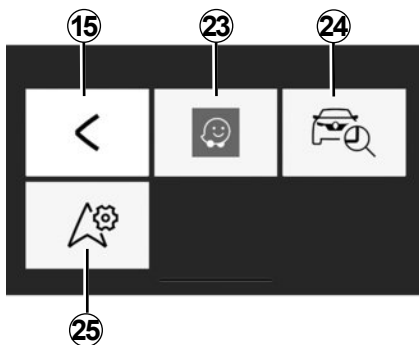

«Navigation»

Lai piekļūtu navigācijas izvēlei, "R&Go" noklusējuma sākuma izvēlnē nospiediet taustiņu "Navigation".

Izvēlnē «Navigation» ir trīs ikonas:

15 Pēc noklusējuma atgriezieties galvenajā izvēlnē.

23 Piekļūstiet navigācijas lietojumprogrammai, lai pārvaldītu ievadītos maršrutus.

Piezīme: lai dzirdētu navigācijas lietojumprogrammas norādes automašīnas skaļruņos, atlasiet audio avotu Bluetooth®.

Plašāku informācija skatiet nodaļas "Tālruņa savienošana pāri, atvienošana" sadaļā "Bluetooth® tālruņa savienošana pāri ar audiosistēmu, izmantojot tālruni".

24 Piekļūstiet lietojumprogrammai "Go To My Car", lai noteiktu automašīnas ģeogrāfisko atrašanās vietu.

25 Iestatiet navigācijas lietojumprogrammu, ko vēlaties izmantot pēc noklusējuma.



«Atrast manu auto»

Šajā funkcijā varat noteikt automašīnas atrašanās vietu, piemēram, lai atrastu to autostāvvietā.

Izvēlnē "Navigation" nospiediet **24** "Go To My Car".

Lai atrastu savu automašīnu, varat:

- aizpildīt lauku «Automašīnas stāvvietas adrese»;
- nospiediet taustiņu "Iet uz manu automašīnu", lai palaistu navigāciju gājēja režīmā uz iepriekš iestatīto adresi.

Piezīme. Šī funkcija ir pieejama un darbojas tikai ārpus automašīnas. Ja automašīna laikā starp tās GPS pozīcijas saglabāšanu un brīdi, kad vēlaties to atrast, ir pārvietota, lietojumprogramma nespēs atrast tās jauno atrašanās vietu.



Drošības apsvērumu dēļ sēdekļu stāvokli mainiet tikai tad, kad automašīna novietota stāvēšanai.

R&GO: NAVIGĀCIJAS FUNKCIJA (2/2)



«Navigācijas iestatījumi»

Šajā funkcijā varat iestatīt sevis izvēlētu noklusējuma navigācijas lietojumprogrammu.

Izvēlnē «Navigation» nospiediet ikonu «Navigācijas iestatījumi», tad piedāvātajā sarakstā atlasiet vēlamo navigācijas lietojumprogrammu.

Izmantojot viedtālruna navigācijas lietotni, tai nepieciešamo mobilo datu pārbaide var radīt papildu izmaksas, ko neietver telefonsakaru abonēšanas maksa.



Drošības apsvērumu dēļ sēdekļu stāvokli mainiet tikai tad, kad automašīna novietota stāvēšanai.

R&GO: MULTIVIDES FUNKCIJA (1/3)

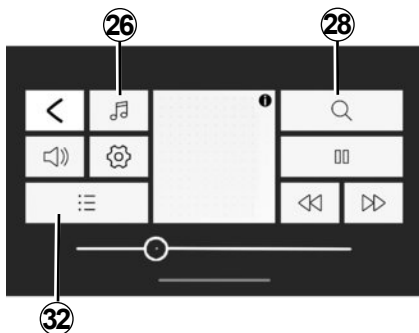

«Multimedia»

Lai piekļūtu multivides izvēlei, "R&Go" noklusējuma sākuma izvēlnē nospiediet taustiņu "Multimedia".

Piezīme: lai izmantotu visas izvēlnes "Multimedia" iespējas, viedtālrunim/planšetdatoram ir jāizveido Bluetooth® savienojums ar audio sistēmu.



"Iestatīt avotu"

Lai piekļūtu multivides izvēlei, "R&Go" noklusējuma sākuma izvēlnē nospiediet taustiņu "Multimedia".

Piezīme: lai izmantotu visas izvēlnes "Multimedia" iespējas, viedtālrunim/planšetdatoram ir jāizveido Bluetooth® savienojums ar audio sistēmu.

"Radio"

Šajā izvēlnē var klausīties radio stacijas; pieejamas šādas funkcijas:

- atlasiet joslu: "FM", "DR" vai "AM";
- izvēlēties staciju, izmantojot vienu no trim meklēšanas režīmiem ("Frequency", "List" vai "Manuāls");
- atrast staciju, izmantojot integrēto inteligento tastatūru;
- klausīties saglabātās stacijas;
- klausīšanās laikā skatiet noteiktu "FM", "DR" vai "AM" radio staciju teksta informāciju.

Papildu informāciju skatiet nodaļā «Radio klausīšanās».

R&GO: MULTIVIDES FUNKCIJA (2/3)

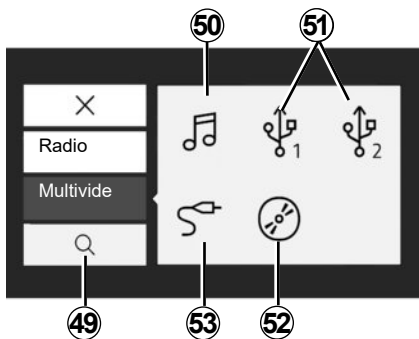

“Multivides”

Šajā izvēlnē var atskaņot mūziku no ārēja atskaņošanas avota. Lai piekļūtu audio failiem norādītajā sarakstā, atlasiet pievienotu ievades avotu:

- 50** atveriet viedtālrunī saglabātos multivides failus;
- 51** piekļūstiet multivides failiem, kas saglabāti MP3 atskaņotājā vai USB ierīcē;
- 52** piekļūstiet multivides failiem, kas saglabāti CD (atkarībā no aprīkojuma);
- 53** piekļūstiet multivides failiem avotā, kas pievienots audio sistēmas Jack ligzdai.

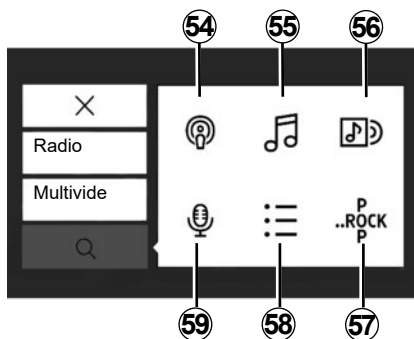

“Meklēšana”

Varat piekļūt funkcijai multivides izvēlnē, nospiežot ikonu “Meklēšana” **28**.

Varat izmantot šo izvēlni, lai meklētu multivides failu izvēlētajā ārējā audio avotā.

Meklēšanas funkcija nodrošina pieeju tālāk aprakstītajām opcijām.

54 meklējiet pēc aplādes;

55 meklēšana pēc nosaukuma;

56 meklēšana pēc albuma;

57 meklēšana pēc žanra;

58 meklēšana atskaņošanas sarakstos;

59 meklēšana pēc izpildītāja.

Piezīme. var atlasīt tikai pieejamos skaņas avotus. Nepieejamie skaņas avoti attēloti pelēkā krāsā.

R&GO: MULTIVIDES FUNKCIJA (3/3)



Atskaņošanas saraksts

Varat piekļūt funkcijai multivides izvēlnē, nospiežot **32** vai **58** "Dziesmu saraksti".

Šajā izvēlnē iespējams piekļūt saviem atskaņošanas sarakstiem.



Multivides iestatījumi.

Šajā izvēlnē iespējams pielāgot tālāk uzskaitītos parametrus.

- skaņas sadalījums/tembra kompensācija;
- "Z. fr/A. fr";
- balss norādījumi;
- Skaņas stiprums Bluetooth®;
- «AUX In»;
- «TA»;
- «DR Interrupt...»;
- "FM atsaucēs sar.";
- "DR atsaucēs sar.";
- «Tālruņa zvana signāla skaļums»;
- «Ringtone»;
- noklusējuma iestatījumi.



Drošības apsvērumu dēļ sēdekļu stāvokli mainiet tikai tad, kad automašīna novietota stāvēšanai.

R&GO: AUTOMAŠĪNAS FUNKCIJA (1/2)

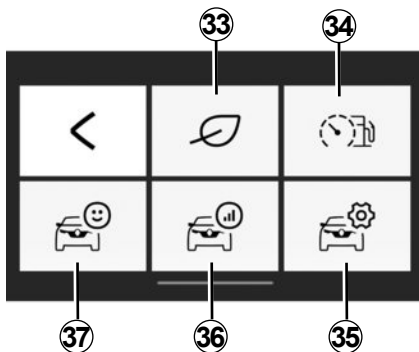

«Car»

Lai piekļūtu izvēlei “Zvanīt”, “R&Go” noklusējuma sākuma izvēlnē nospiediet taustiņu “Zvanīt”.

Izvēlni “Zvanīt” veido vairākas ikonas:

33 atveriet izvēlni “Driving eco”;

34 braukšanas stila un pašreizējā patēriņa indikators;

35 lietotnē atveriet izvēlnes “Zvanīt” ies-tatījumus;

36 atveriet atskaiti par savu pēdējo brau-cienu;

37 atveriet informāciju automašīnas vadī-bas panelī.

Piezīme:

- lai izmantotu visas izvēlnes “Zvanīt” funkcijas, viedtālrunim/planšetdatoram ir jāizveido Bluetooth® savienojums ar audiosistēmu;
- dažas funkcijas nav pieejamas elektris-kaļās automašīnās.



«Driving eco»

Šajā funkcijā varat aplūkot vadīšanas stila kopējo rezultātu reāllaikā.

Rezultātam ņemti vērā šādi kritēriji:

- paātrinājums;
- spēja izvairīties no bremsēšanas;
- pareiza pārnese pārslēgšana.

Katra brauciena beigās varat redzēt kopējo rezultātu un personalizētus ieteikumus.

Varat pārbaudīt arī:

- nobraukto distanci bez degvielas patēriņa;
- pēdējo desmit braucienu rezultātus.

Piezīme:

- atkarībā no tālruna modeļa lietojumprog-ramma “Driving eco” vairs neieraksta re-zultātus fonā.
- kad lietotne ir atvērta, vadības panelī no-spiediet taustiņu “Reset”, lai sāktu jaunu braucienu.

Lai brauciens tiktu ņemts vērā, tam jābūt vismaz 400 metrus gāram. Ja laiks starp dzi-nēja apturēšanu un iedarbināšanu ir mazāks par četrām stundām, pēc braukšanas atsāk-šanas lietojumprogramma turpina uzskaitīt to pašu braucienu.



Drošības apsvērumu dēļ sē-dekļu stāvokli mainiet tikai tad, kad automašīna novietota stā-vēšanai.

R&GO: AUTOMAŠĪNAS FUNKCIJA (2/2)



“Tūlītējais patēriņa un braukšanas stila indikators”

Izmantojiet šo funkciju, lai apskatītu attiecīgā brīža degvielas patēriņu salīdzinājumā ar automašīnas vidējo patēriņu un vērotu savu braukšanas stilu.

Piezīme: šī funkcija nav pieejama GPL versijām.



“Iest. pulkst.”

Šajā funkcijā varat piekļūt izvēlnes “Zvanīt” iestatījumiem un iestatīt noteiktas opcijas.



“Atskaite par braucienu”

Šī funkcija ļauj izvērtēt jūsu braukšanas stilu iepriekšējos braucienos:

- paātrinājums;
- pārnesumu pārslēgšana;
- satiksmes paredzēšana;
- ...



“Vadības panelis”

Ar šo funkciju iespējama piekļuve dažādiem datiem, kas reģistrēti vadības panelī, piemēram:

- vidējais ātrums;
- vidējo degvielas patēriņu;
- kopējais attālums;
- attālums, kas nobraukts kopš pēdējās atiestatīšanas reizes;
- ...

R&GO: TĀLRUŅA FUNKCIJA (1/3)

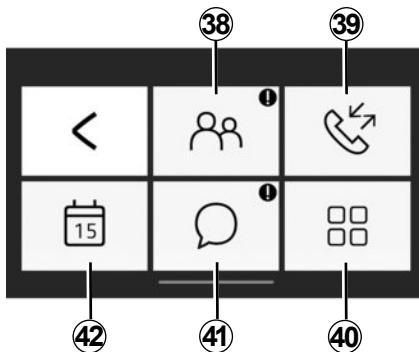

«Phone»

Lai piekļūtu izvēlei "Tālrunis", "R&Go" noklusējuma sākuma izvēlnē nospiediet taustiņu "Tālrunis".

Izvēlni "Tālrunis" veido vairākas ikonas:

38 atveriet tālruņu grāmatu;

39 piekļūve zvanu sarakstam;

40 ievadiet numuru, izmantojot digitālās tastatūras taustiņus (atkarībā no tālruņa modeļa);

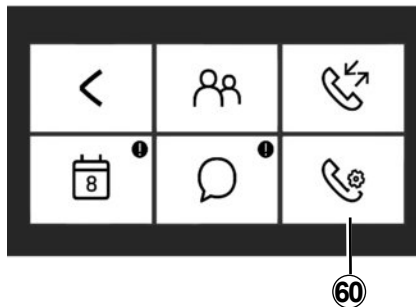

41 piekļūstiet viedtālrunī vai planšetdatorā saņemtajām ziņām ;

42 atveriet "Agenda";

60 atveriet izvēlnes "Tālrunis" iestatījumus (atkarībā no tālruņa modeļa).

Piezīme: varat noklausīties tālruņa balss pastu, radio priekšējā paneļa tastatūrā turot nospiestu taustiņu "1".

Pirmo reizi turot nospiestu radio priekšējā paneļa tastatūras taustiņu "1", varat saglabāt sava tālruņa balss pasta numuru.



«Tālruņa adresu grāmata»

Lai piekļūtu kontaktpersonu sarakstam savā Bluetooth® tālrunī, nospiediet uz ikonas "Tālruņu saraksts".

Pēc audio sistēmas savienošanas ar Bluetooth® tālruni, izmantojot Bluetooth® bezvadu tehnoloģiju, tālruņa adresu grāmatas numuri ir pieejami arī lietojumprogrammā "R&Go".

Izvēlieties kontaktu (ja tam pievienoti vairāki tālruņa numuri, būs jāizvēlas numurs, kuram zvanīt). Zvans tiks sākts automātiski pēc nospiešanas uz kontakta numura.

Ja kontaktam pievienota adrese, varat palaist navigācijas lietojumprogrammu. Nospiediet navigācijas ikonu, lai varētu navigēt uz saglabāto adresi.

Piezīme: Lai ritinātu kontaktu sarakstu, viedtālruņa ekrānā slidiniet ar pirkstu uz augšu.

R&GO: TĀLRUŅA FUNKCIJA (2/3)



“Veikto zvanu saraksts”

Izmantojiet izejošo zvanu sarakstu, lai apskatītu:

- izejošos zvanus;
- nokavētie zvani;
- ienākošos zvanus.

Apskatot zvanu žurnāla sarakstu, kontakti tiek attēloti secībā no nesenākā uz senāko.

Lai pārskatītu zvanu žurnālu, viedtālruna ekrānā slidiniet ar pirkstu uz augšu.

Lai veiktu zvanu no zvanu žurnāla saraksta, atlasiet tajā kontaktpersonu, kam vēlaties zvanīt.



“Tālruna iestatījumi”

Atkarībā no tālruna modeļa šī funkcija ļauj piekļūt izvēlnes Tālrunis iestatījumiem un iestatīt konkrētas izvēles iespējas.



“Zvanīt numuram”

Atkarībā no tālruna modeļa funkcija “Dial Number” ļauj ievadīt tālruna numuru un zvanīt kontaktam lietojumprogrammā “R&Go”.

Lai ievadītu numuru, spiediet ciparu taustiņus. Kad esat ievadījis nepieciešamo numuru, nospiediet taustiņu , lai veiktu zvanu.



“Ziņojumi”

Ar funkciju Ziņojumi varat lasīt/noklausīt tekstus ziņojumus, kamēr tiek izmantota lietojumprogramma “R&Go”.

Piezīme: Lai ritinātu ziņojumu sarakstu, viedtālruna ekrānā slidiniet ar pirkstu uz augšu.

R&GO: TĀLRUŅA FUNKCIJA (3./3)

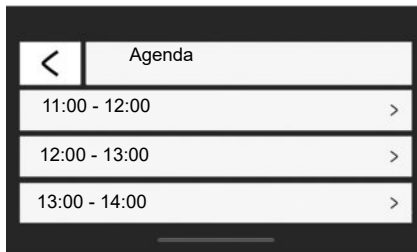

“Agenda”

Funkcija “Agenda” ļauj piekļūt visiem plānotajiem uzdevumiem (ikdienas tikšanās, pasākumi u. c.), kas saglabāti tālruņa vai planšetdatora kalendārā. Ja notikumam ir piesaistīta pasta adrese, varat palaist navigācijas lietojumprogrammu, lai dotos uz šo atrašanās vietu. Nospiediet navigācijas ikonu, lai varētu navigēt uz saglabāto adresi.



Lai ievadītu numuru vai atrastu kontaktinformāciju, ieteicams apturēt automašīnu.



R&GO: PARAMETRU IESTATĪŠANA (1/2)

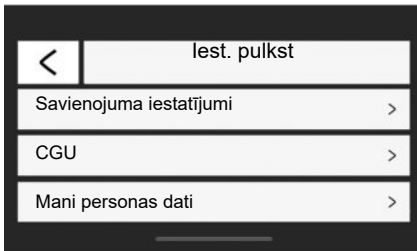

“Iest. pulkst”

Lai piekļūtu iestatījumu izvēlei, “R&Go” noklusējuma sākuma izvēlnē nospiediet taustiņu “Iest. pulkst”.

“R&Go” sistēmas izvēlnē “Iest. pulkst” varat apskatīt vai pielāgot šādus elementus:

- kad izveidots savienojums ar audio sistēmu, automātiski palaidiet lietojumprogrammu R&Go;

- lietotāja konta informācija;
- lietošanas noteikumi un nosacījumi;
- savienojums ar audio sistēmu;
- lietojumprogrammas lietošanas pamācība;
- saīsmes taustiņš, lai atgrieztos lietojumprogrammā “R&Go”;
- noklusējuma iestatījumu atiestatīšana;
- tālrunī instalētā “R&Go” versija;
- Bluetooth® savienojums (automātisks vai manuāls);
- ...

Savienojuma iestatījumi

Savienošana pārī

Šajā funkcijā varat tālrunī aktivizēt Bluetooth® savienojumu un meklēt “MY CAR” audio sistēmu.

«Palaiet R&Go»

Izvēlieties šo opciju, lai aktivizētu vai deaktivizētu automātisku lietojumprogrammas palaišanu, tiklīdz izveidots savienojums ar automašīnas audio sistēmu.

“CGU”

Šī opcija ļauj apskatīt lietošanas noteikumus un nosacījumus.

R&GO: PARAMETRU IESTATĪŠANA (2/2)

«Mani personas dati»

Šī opcija ļauj apskatīt informāciju par personas datu aizsardzību.

«Atbalsts»

Šī opcija ļauj apskatīt ražotāja atbalstam nepieciešamo informāciju.

Lietošanas pamācība

Šajā funkcijā varat apskatīt lietojumprogrammas "R&Go" lietošanas pamācību.

«Noklusējuma iestatījumi»

Šajā iespējā varat atjaunot noklusējuma iestatījumus.

«Aktivizēt R&Go informāciju»

Pieskarieties, lai aktivizētu vai deaktivizētu lietojumprogrammas saīšnes taustiņa attēlojumu. Šīs funkcijas izmantošanai ir nepieciešama sistēmas autorizācija. Šis taustiņš ir redzams tikai, kamēr neatrodieties lietojumprogrammā "R&Go". Nospiežot saīšnes taustiņu, tiek atvērta lietojumprogramma "R&Go".

«Statistikas datu uzraudzība»

Šī funkcija ļauj aktivizēt vai deaktivizēt datu pārraidi uz īpašu statistikas rīku.

«R&Go versija»

Šajā iespējā varat pārbaudīt lietojumprogrammas versiju.



Drošības apsvērumu dēļ sēdekļu stāvokli mainiet tikai tad, kad automašīna novietota stāvēšanai.

DARBĪBAS TRAUCĒJUMI (1/3)

Apraksts	Iespējamie iemesli	Risinājumi
Nav dzirdama neviena skaņa.	Mobilais tālrunis nav iesprausts vai nav savienots ar multivides sistēmu. Minimālais līmenis vai ieslēgta pauze.	Pārbaudiet, vai mobilais tālrunis ir iesprausts vai savienots ar multivides sistēmu. Palieliniet skaņas stiprumu vai deaktivējiet paūzi.
Audio sistēma nedarbojas un displejs neieslēdzas.	Audio sistēmai netiek pievadīta strāva	Pieslēdziet audio sistēmu strāvai.
	Izdedzis audio sistēmas drošinātājs.	Nomainiet drošinātāju (sk. automašīnas rokasgrāmatas nodaļu "Drošinātāji").
Audiosistēma nedarbojas, bet displejs ieslēdzas.	Skaļums ir noregulēts minimālajā līmenī.	Nospiediet 17 vai pagrieziet 1 .
	Skaļruņa īssavienojums.	Konsultējieties ar automašīnas ražotāja pārstāvi.
Nav dzirdama ne skaņa no radio vai CD kreisās vai labās puses skaļrunī.	Skaņas sadalījuma iestatījums (kreisajā/labajā pusē) nav pareizs.	Pareizs skaņas sadalījuma iestatījums.
	Atvienots skaļrunis.	Konsultējieties ar automašīnas ražotāja pārstāvi.
Slikts radio signāls vai trūkst signāla.	Automašīna atrodas pārāk tālu no raidītāja, kuru uztver radio (fona troksnis un traucējumi).	Meklējiet citu raidītāju, kura signālu attiecīgajā vietā var labāk uztvert.
	Signālam traucē motora darbība.	Konsultējieties ar automašīnas ražotāja pārstāvi.
	Antena ir bojāta vai nav pievienota.	Konsultējieties ar automašīnas ražotāja pārstāvi.

DARBĪBAS TRAUCĒJUMI (2/3)

Apraksts	Iespējamie iemesli	Risinājumi
Sākotnējais CD/CD MP3 diska nolasīšanas laiks šķiet pārāk ilgs.	CD disks ir netīrs.	Izņemiet CD disku un notīriet to.
	CD MP3.	Uzgaidiet. CD MP3 disku nolasīšanas laiks ir ilgāks.
Tiek parādīts paziņojums "CD reading error" vai CD/CD MP3 disks tiek izstumts no audiosistēmas.	CD ir nepareizi ievietots vai ir netīrs, bojāts, vai nav saderīgs.	Izņemiet CD/CD MP3 disku. Pareizi ievietojiet tīru, nebojātu un saderīgu CD/CD MP3 disku.
Daži aizsargātie faili CD MP3 diskā nav nolasāmi.	Vienā CD diskā ir saglabāti gan audiofaili, gan faili, kas nav audiofaili.	Saglabājiet audiofailus un failus, kas nav audiofaili, dažādos CD diskos.
Audiosistēma nevar nolasīt CD MP3.	CD ir ierakstīts ar mazāku ātrumu nekā 8x vai lielāku nekā 16x.	Ierakstiet CD disku ar ātrumu 8x.
	CD ir ierakstīts vairāksesiju režīmā.	Ierakstiet savu CD režīmā Disc at Once vai ierakstiet savu CD režīmā Track At Once un pabeidziet disku pēc pēdējās sesijas.
CD MP3 diska atskaņošanas kvalitāte ir nepmierinoša	CD ir melns vai mazāk atstarojošā krāsā, kas pasliktina nolasīšanas kvalitāti.	Kopējiet CD disku baltas vai gaišas krāsas CD diskā

DARBĪBAS TRAUCĒJUMI (3/3)

Apraksts	Iespējamie iemesli	Risinājumi
Tālrunis neveido savienojumu ar sistēmu.	<ul style="list-style-type: none"> - Tālrunis ir izslēgts. - Tālruņa akumulators ir izlādējies. - Tālrunis vēl nav bijis savienots pārī ar brīvroku tālruņa sistēmu. - Bluetooth® funkcija tālrunī un sistēmā nav aktīva. - Tālrunis nav konfigurēts audiosistēmas savienojuma pieprasījuma akceptēšanai. 	<ul style="list-style-type: none"> - Ieslēdziet tālruni. - Uzlādējiet tālruņa akumulatoru. - Savienojiet tālruni pārī ar brīvroku tālruņa sistēmu. - Aktivizējiet Bluetooth® funkciju gan tālrunī, gan sistēmā. - Konfigurējiet tālruni audiosistēmas savienojuma pieprasījuma akceptēšanai.
Bluetooth® portatīvais audioatskaņotājs neveido savienojumu ar sistēmu.	<ul style="list-style-type: none"> - Portatīvais audioatskaņotājs ir izslēgts. - Ir izlādējies portatīvā atskaņotāja akumulators. - Portatīvais audioatskaņotājs vēl nav bijis savienots pārī ar audiosistēmu. - Bluetooth® funkcija portatīvajā audioatskaņotājā un audiosistēmā nav aktīva. - Portatīvais audioatskaņotājs nav konfigurēts audiosistēmas savienojuma pieprasījuma akceptēšanai. - Portatīvajā audioatskaņotājā nav aktivizēta mūzika. 	<ul style="list-style-type: none"> - Ieslēdziet portatīvo audioatskaņotāju. - Uzlādējiet portatīvā atskaņotāja akumulatoru. - Savienojiet portatīvo audioatskaņotāju pārī ar audiosistēmu. - Aktivizējiet Bluetooth® funkciju gan portatīvajā atskaņotājā, gan audiosistēmā. - Konfigurējiet portatīvo atskaņotāju sistēmas savienojuma pieprasījuma akceptēšanai. - Atkarībā no tālruņa savienojamības mūziku, iespējams, būs jāatskaņo portatīvajā atskaņotājā.
Tiek parādīts paziņojums "Zems akumulatora uzlādes līmenis".	Ilgstoši lietojot brīvroku tālruņa sistēmu, ātrāk izlādējas tālruņa akumulators.	Uzlādējiet tālruņa akumulatoru.

ALFABĒTISKAIS RĀDĪTĀJS (1/2)

Ā

Ātrums LV.15

A

Apstāšanās.....LV.15

Atslēgt telefonu.....LV.29

Atvienot telefonu.....LV.32

Automašīnas iedarbināšana LV.15

B

Balss atpazīšana LV.16 – LV.17

Bluetooth savienojums LV.27 → LV.29

Bluetooth@..... LV.4 – LV.5

Brīvroku telefona sistēma LV.5

C

CD / CD MP3

CD MP3 specifikācija LV.21

ievietot..... LV.21

Izsviest LV.23

Klausīties..... LV.21

Nolasīšana nejaušas izlases veidā LV.22

Paātrinātā nolasīšana LV.21

CD teksts LV.23

D

Darbības traucējumi LV.57 → LV.59

F

FM / LW / MW viļņi..... LV.4 – LV.5

G

Gaitā uz priekšu..... LV.15

I

i Trafic.....LV.37

ID3 tag LV.23

Izšķirt telefonu LV.29

K

Komandpogas LV.6 → LV.14

L

Laiks

Noregulēšana LV.37

N

Noregulēšana

Audio LV.36

P

Papildu avots.....LV.24

Pauze LV.23

Pēc frekvences AF-RDS LV.19

Piesardzības pasākumi LV.2 – LV.3

Pievienot telefonu LV.27 → LV.29

Pogas LV.6 → LV.14

R

R&Go

multivides funkcija LV.47 → LV.49

Radio

Automātiska staciju atmiņa LV.18

Automātiskais režīms LV.18

Iepriekšēja staciju izvēle LV.18

Izvēlēties staciju LV.18

Mehāniski LV.18

Radio teksts..... LV.38

RDS LV.4

Resursa izvēle LV.15

S

Saņemt zvanu..... LV.33

Savienojums

Neizdevās LV.31

Savienot ar telefonu..... LV.30

Saziņa LV.35

Saziņas skaļums..... LV.35

Skaņas noslēgšana LV.15

ALFABĒTISKAIS RĀDĪTĀJS (2/2)

T

Tālruņa katalogs.....LV.33

U

USB kontaktligzda.....LV.24

V

Valoda

pārmainīt.....LV.37

Vilņu garums.....LV.18

W

WMA.....LV.21

Z

Zvanišana.....LV.33

Zvanu arhīvs.....LV.33



Sisukord

Ettevaatusabinõud kasutamisel	EST.2
Lühikirjeldus	EST.4
Juhtseadiste tutvustus	EST.6
Toiming	EST.15
Hääletuvastus	EST.16
Raadio kuulamine	EST.18
CD-plaadi või MP3-mängija kuulamine	EST.21
Lisaudioseadmed	EST.24
Telefoni ühildamine ja lahutamine	EST.27
Telefoni ühendamine ja lahtiühendamine	EST.30
Kõne tegemine ja vastuvõtmine	EST.33
Süsteemi seaded	EST.36
R&GO: Üldkirjeldus	EST.39
R&GO: Navigatsioonifunktsioon	EST.45
R&GO: Multimeediumifunktsioon	EST.47
R&GO: Sõidukifunktsioon	EST.50
R&GO: Telefonifunktsioon	EST.52
R&GO: Seadete kohandamine	EST.55
Tõrked	EST.57

Tõlgitud prantsuse keelest. Sõiduki tootja kirjaliku loata on selle teksti täielik või osaline paljundamine või tõlkimine keelatud.

KASUTAJA ETTEVAATUSABINÕUD (1/2)

Audiosüsteemi kasutamisel tuleb turvalisuse huvides ja materiaalse kahju vältimiseks kindlasti järgida allpool loetletud ettevaatusabinõusid. Te olete kohustatud järgima asukohariigi seadusi.



Ettevaatusabinõud audiosüsteemi kasutamisel

- Kasutage juhtseadiseid (esipaneelil või rooli lähedal) ja lugege näidikul olevat teavet ainult siis, kui liiklusolud seda võimaldavad.
- Valige selline helitugevus, et kuuleksite ka muid müratekitajaid.

Ettevaatusabinõud materiaalse kahju vältimiseks

- Ärge võtke seadet lahti ega tehke selle juures ühtki muudatust, et vältida kahjustusi ja tuleohtu.
- Pöörduge tõrgete korral ja seadme lahtivõtmiseks tootjafirma esinduse poole.
- Ärge sisestage mängijasse võõrkehi või kahjustatud või määrdunud CD-sid või CD MP3-sid.
- Kasutage üksnes kettakujulisi 12 cm läbimõõduga CD-sid või CD MP3-sid.
- Hoidke plaate sise- või välisservadest ning ärge puudutage CD või CD MP3 mitterüütkid pinda.
- Ärge kleepige CD-le või CD MP3-le paberist silte.
- Pärast pikemaajalist kuulamist võtke CD või CD MP3 mängijast välja ettevaatlikult, sest see võib olla kuum.
- Ärge jätke kunagi CD-sid või CD MP3-sid kuumuse või otsese päikesevalguse kätte.
- Ärge kasutage alkoholi sisaldavaid vahendeid ja/või pihustatavaid vedelikke.

Ettevaatusabinõud telefoni kasutamisel

- Teatud seadused reguleerivad telefoni kasutamist sõidukis. Vabakäetelefonide kasutamine ei ole juhtimise ajal mingil juhul lubatud. Juhid peavad keskenduma juhtimisele.
- Telefoni kasutamine sõidu ajal hajutab tähelepanu ning on oluline riskitegur kõikides faasides (numbri valimine, rääkimine, nime või numbri mälust otsimine jne).

Välispinna hooldamine

- Kasutage pehmet lappi ning vajadusel natuke vett ja seepi. Pühkige veidi niiske pehme lapiga. Kuivatage kuiva pehme lapiga.
- Ärge vajutage esipaneelil olevale kuvarile ega tarbige alkoholi sisaldavaid tooteid.

KASUTAJA ETTEVAATUSABINÕUD (2/2)

Selles juhendis nimetatud mudelite kirjelduse aluseks on juhendi koostamise ajal kehtinud näitajad. **Juhendisse on koondatud kirjeldatud mudelitel olevad funktsioonid. Nende olemasolu sõltub varustustasemest, valitud lisaseadmetest ja asukohariigist. Lisaks võib juhendist lugeda ka sellise varustuse kohta, mis tuleb kasutusele alles eeloleval aastal. Juhendis leiduvad ekraanipildid ei ole siduvad.**

Olenevalt telefoni margist ja mudelist võivad mõned funktsioonid olla sõiduki multimeediumsüsteemiga osaliselt või täielikult mitteühilduvad.

Kui juhendis on nimetatud firma esindust, peetakse selle all silmas sõiduki tootjat.

ÜLDKIRJELDUS (1/2)

Sissejuhatus

Audiosüsteemil on järgmised funktsioonid:

- FM- (RDS) ja AM-raadio;
- maapealne digiraadio (DR);
- CD/CD MP3-mängija;
- lisaudioseadmete haldamine;
- Bluetooth® vabakäetelefoni süsteem.

Raadio ja CD/CD MP3 funktsioonid

Raadio võimaldab teil kuulata raadiokanaaleid ja mängida CD-sid erinevates audiovormingutes.

Raadiojaamad on klassifitseeritud laineala kaupa: FM-raadiojaamad (sagedusmodulatsioon) ja AM-raadiojaamad (amplituudmodulatsioon).

DR süsteem (DAB, DAB+, T-DMB vorming) tagab parema heliedastuse.

RDS-süsteem võimaldab kuvada teatud jaamade nimesid või FM-raadiojaamade edastatavat teavet:

- teave maanteeliikluse üldise olukorra kohta (TA);
- hädaabiteated.

Lisaudio funktsioon

Te saate kuulata oma isiklikku stereot otse sõiduki kõlaritest. Mängija ühendamiseks on mitu võimalust olenevalt teie seadme tüübist:

- USB-pesa;
- Jack-pesa;
- Bluetooth®-ühendus.

Rohkema info saamiseks ühilduvate seadmete kohta pöörduge firma esinduse poole.

ÜLDKIRJELDUS (2/2)

Vabakäetelefoni funktsioon

Bluetooth®i vabakäetelefoni süsteem tagab järgmised funktsioonid, ilma et peaksite telefoni kasutama:

- ühildage kuni 6 telefoni;
- kõne edastamine/vastuvõtmine/keeldumine;
- telefoni või SIM-kaardi kontaktloendi edastus (olenevalt telefonist);
- süsteemi kõnelogi vaatamine (olenevalt telefonist);
- kõneposti helistamine.



Funktsioon Bluetooth®

Funktsioon võimaldab audiosüsteemil tuvatada ja opereerida teisaldatava audiomängija või telefoniga, ühildudes Bluetooth®iga.

Võite aktiveerida või inaktiveerida Bluetooth®-i funktsiooni "Bluetooth" menüüs:

- kuvage seadistuste menüü, vajutades nupule **9**;
- valige "Bluetooth", keerates ja vajutades nuppu **5**;
- valige "ON" või "Off".



Vabakäekomplekti eesmärk on ainult lihtsustada suhtlemist ja vähendada riskitegureid neid siiski täielikult välistamata. Te olete kohustatud järgima selle riigi seadusi, kus Te viibite.

JUHTSEADISTE TUTVUSTUS (1/9)

Süsteemi paneelid

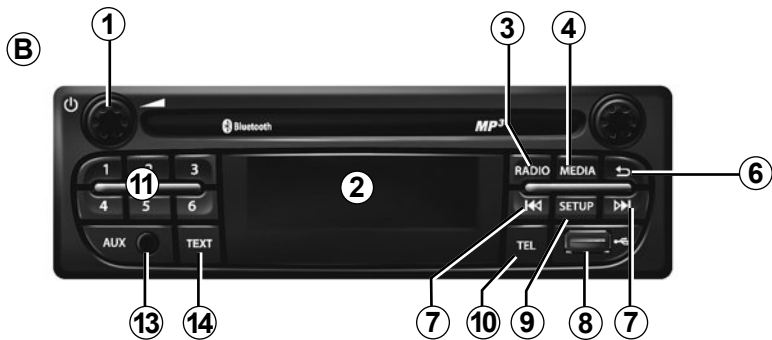
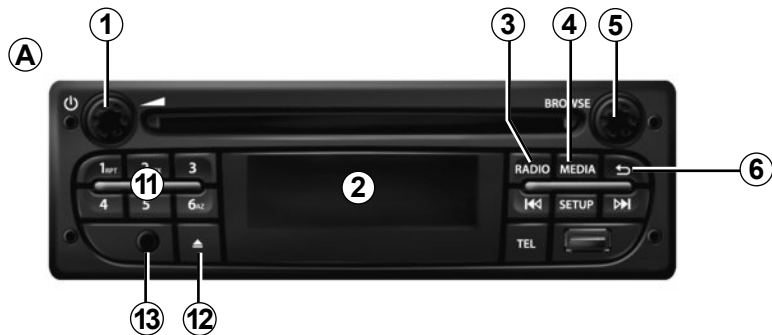

Roolisamba juhtseadised

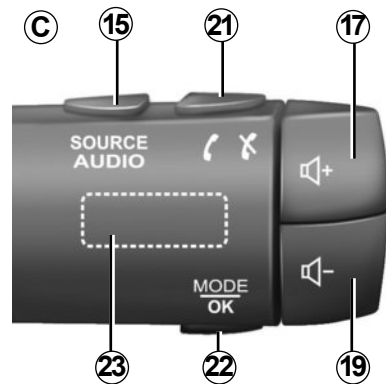

JUHTSEADISTE TUTVUSTUS (2/9)

Süsteemi paneelid



Roolisamba juhtseadised

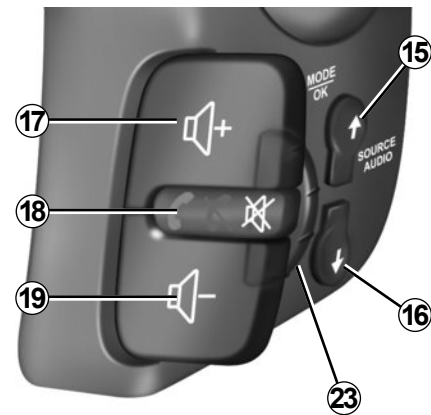
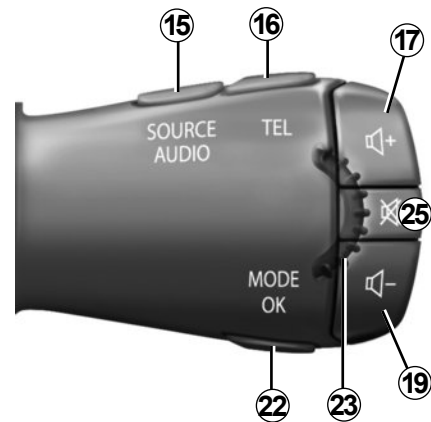

JUHTSEADISTE TUTVUSTUS (3/9)

Süsteemi paneelid

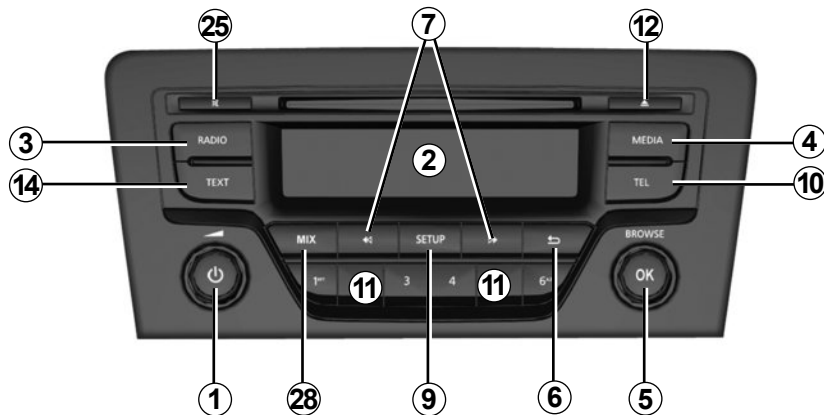
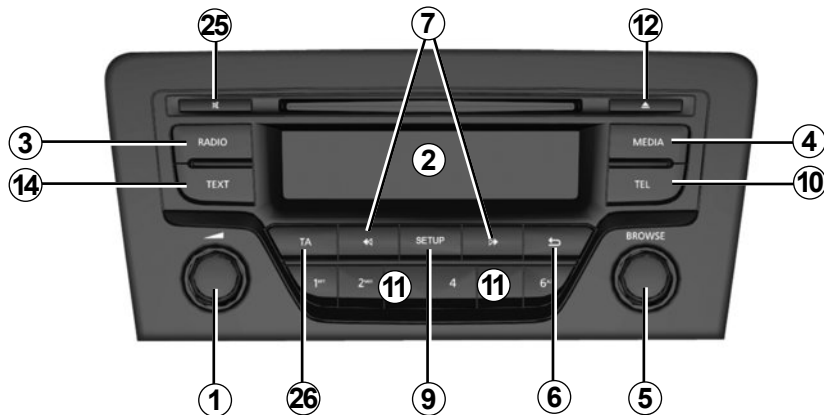

Roolisamba juhtseadised

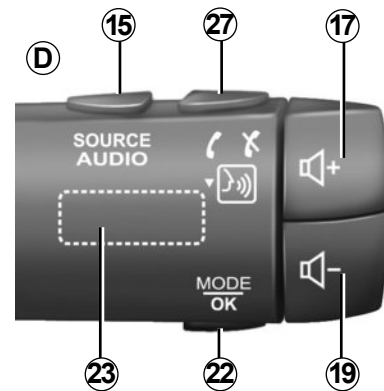

JUHTSEADISTE TUTVUSTUS (4/9)

Süsteemi paneel

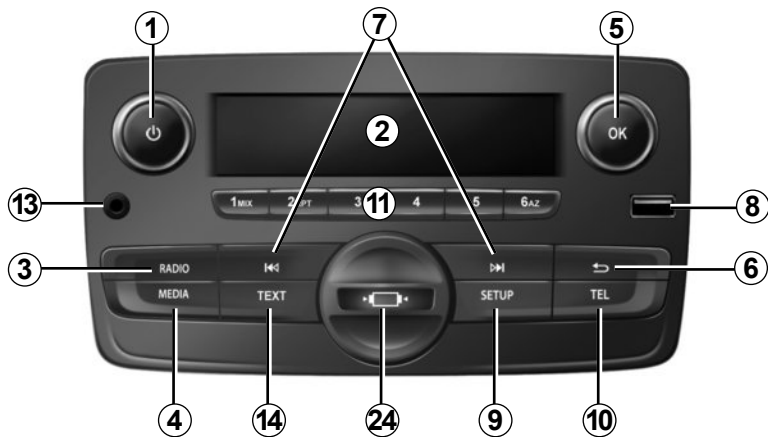

Roolil asuvad juhtseadised

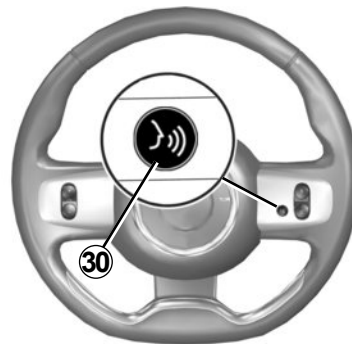

Roolil asuvad juhtseadised

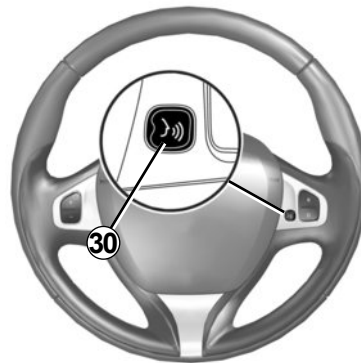
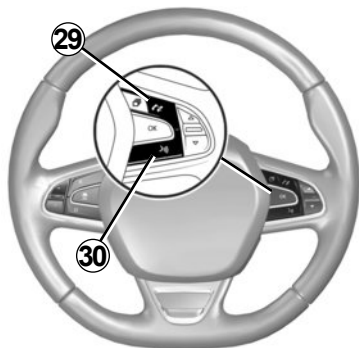

JUHTSEADISTE TUTVUSTUS (5/9)

	AUDIO/MEEDIA funktsioon	TELEFONI funktsioon
1	– Vajutus: on/off. – Keeramine: reguleerige hetkel mängiva heliallika helitugevust.	
2	Infonäidik.	
3	– Lühike vajutus: valige raadio allikas ja laineala: FM1 → FM2 → DR1 → DR2 → AM. – Pikk vajutus: raadiojaamade nimekirja uuendamine.	
4	Valige soovitud heliallikas (kui on ühendatud): CD/CD MP3 → USB1 → USB2 → Bluetooth®-iga kaasaskantav audiomängija → AUX (Jack).	
5	– Vajutus: tegevuse kinnitus. – Keeramine: navigeerimine menüüde ja nimekirjade vahel.	
6	– Naaske menüüde vahel sirvides eelmisele ekraanile või tasemele; – Katkestage praegune tegevus.	
7	– Lühike vajutus: muusikapala (mõne teisaldatava audiomängija puhul CD või CD MP3) või raadiosageduste vahetamine. – Pikk vajutus: CD või CD MP3 muusikapala edasi- ja tagasikerimine mõne audiomängija puhul või raadiojaamade kerimine, kuni nupp vabastatakse.	
8	USB-pesa lisaaudioseadmetele.	
9	– Lühike vajutus: tavapärasesse seadete menüüsse sisenemine. – Vajutage ja hoidke all: aktiveerib funktsiooni "Text" (ainult esipaneelidel A ja B).	

JUHTSEADISTE TUTVUSTUS (6/9)

	AUDIO/MEEDIA funktsioon	TELEFONI funktsioon
10		<ul style="list-style-type: none"> – Lühike vajutus: "Phone" menüüsse sisenemine. – Pikk vajutus: viimase numbri uuesti valimine.
		Kõne vastuvõtmine: <ul style="list-style-type: none"> – lühike vajutus: kõne vastuvõtmine; – pikk vajutus: kõne hülgamine.
		Kõne ajal: käimasoleva kõne lõpetamine.
11	Lühike vajutus: salvestatud raadiojaama meeldetuletamine. Pikk vajutus: raadiojaama salvestamine.	
12	Võtke CD või CD MP3 välja.	
13	Lisaseadme sisend.	
14	Aktiveerib funktsiooni "Text".	
15	Valige heliallikas: FM1 → FM2 → DR1 → DR2 → AM → CD/CD MP3 → USB1 → USB2 → Bluetooth®-iga kaasaskantav audiomängija → AUX (Jack).	
16		<ul style="list-style-type: none"> – Lühike vajutus: sisenemine menüüsse "Phone". – Pikk vajutus: viimase numbri uuesti valimine.
17	Suurendage hetkel kuulatava heliallika helitugevust.	
18	<ul style="list-style-type: none"> – Vaigistage hetkel kuulatav raadio allikas; – vaigistage heli ja pange CD/CD MP3, USB, Bluetooth®-iga kaasaskantav audiomängija taasesitus pausi peale. 	Pikk vajutus: viimase numbri uuesti valimine. Kõne vastuvõtmine: <ul style="list-style-type: none"> – lühike vajutus: kõne vastuvõtmine; – pikk vajutus: kõne hülgamine. Kõne ajal: käimasoleva kõne lõpetamine.

JUHTSEADISTE TUTVUSTUS (7/9)

	AUDIO/MEEDIA funktsioon	TELEFONI funktsioon
19	Hetkel kuulatava heliallika helitugevuse vähendamine.	
17 + 19	(Ainult nuppudele C ning D) – Vaigistage hetkel kuulatav raadio allikas; – vaigistage heli ja pange CD/CD MP3, USB, Bluetooth®-iga kaasaskantav audiomängija taasesitus pausi peale.	
20	Keeramine: – raadio: raadio nimekirja sirvimine. – meediumallikas: eelmine/järgmine muusikapala.	Keeramine: – “Telefon” menüü: nimekirja sirvimine.
	– Lühike vajutus: tegevuse kinnitamine. Pikk vajutus: – naaske menüüde vahel sirvides eelmisele ekraanile või tasemele; – katkestage hetkeline tegevus.	– Lühike vajutus: tegevuse kinnitus. Pikk vajutus: – naaske menüüde vahel sirvides eelmisele ekraanile või tasemele; – katkestage hetkeline tegevus.
21		– Lühike vajutus: “Phone” menüüsse sisenemine. – Pikk vajutus: viimase numbri uuesti valimine.
		Kõne vastuvõtmine: – lühike vajutus: kõne vastuvõtmine; – pikk vajutus: kõne hülgamine.
		Kõne ajal: käimasoleva kõne lõpetamine.

JUHTSEADISTE TUTVUSTUS (8/9)

	AUDIO/MEEDIA funktsioon	TELEFONI funktsioon
22	<ul style="list-style-type: none">– Lühike vajutus: tegevuse kinnitamine. Pikk vajutus: <ul style="list-style-type: none">– naaske menüüde vahel sirvides eelmisele ekraanile või tasemele;– katkestage hetkeline tegevus.	<ul style="list-style-type: none">– Lühike vajutus: tegevuse kinnitus. Pikk vajutus: <ul style="list-style-type: none">– naaske menüüde vahel sirvides eelmisele ekraanile või tasemele;– katkestage hetkeline tegevus.
23	Keeramine: <ul style="list-style-type: none">– raadio: varem salvestatud raadiojaamade nimekirja sirvimine;– meedia: eelmine/järgmine muusikapala.	Keeramine: <ul style="list-style-type: none">– “Phone” menüü: nimekirja sirvimine.
24	Eemaldage telefoni tugikate, keerates seda vastupäeva.	
25	<ul style="list-style-type: none">– Vaigistage hetkel kuulatav raadio allikas;– vaigistage heli ja pange CD/CD MP3, USB, Bluetooth®-iga kaasaskantav audiomängija taasesitus pausi peale.	
26	Aktiveerige või inaktiveerige liiklusteabe automaatne otsing ja edastamine kohe, kui konkreetne raadiojaam hakkab seda FM- või DR-režiimis edastama.	

JUHTSEADISTE TUTVUSTUS (9/9)

	AUDIO/MEEDIA funktsioon	TELEFONI funktsioon
27		– Lühike vajutus: sisenemine menüüsse "Phone".
		Kõne vastuvõtmine: – lühike vajutus: kõne vastuvõtmine; – pikk vajutus: kõne hülgamine.
		Kõne ajal: käimasoleva kõne lõpetamine.
		– Pikk vajutus: hääletuvastuse sisselülitamine. – Lühike vajutus: hääletuvastuse väljalülitamine.
28	Kõikide CD/CD MP3-I asuvate muusikapalade suvalises järjekorras esitamise alustamiseks.	
29		Kõne vastuvõtmine: – lühike vajutus: kõne vastuvõtmine; – pikk vajutus: kõne hülgamine.
		Kõne ajal: käimasoleva kõne lõpetamine.
30		– Lühike vajutus: aktiveeri hääletuvastus. – Lühike vajutus: hääletuvastuse väljalülitamine.

FUNKTSIOONID

Sisse- ja väljalülitamine

Audiosüsteemi sisse lülitamiseks vajutage audiosüsteemi esipaneelil korraks nupule **1**.

Võite kasutada audiosüsteemi ilma sõidukit käivitamata. See töötab 20 minutit. Vajutage audiosüsteemi esipaneelil korraks nuppu **1**, et süsteem veel 20 minutit töötaks.

Audiosüsteemi väljalülitamiseks vajutage audiosüsteemi esipaneelil korraks nupule **1**.

Heliallika valimine

Erinevate heliallikate läbivaatamiseks vajutage audiosüsteemi esipaneelil korduvalt nuppu **4** või roolisamba juhtseadisel nuppu **15**. Kerige heliallikaid järgmises järjestuses: CD/CD MP3 → USB1 → USB2 → BT Streaming (Bluetooth®) → AUX.

Märkus: Telefoni menüü kuvamiseks vajutage audiosüsteemi esipaneelil nuppu **10** või roolisamba juhtseadisel nuppu **16**, **21** või **27**.

Kui sisestate uue meediaallika (CD või CD MP3 USB, AUX), kui raadio on sisse lülitatud, vahetub heliallikas automaatselt ja hakkab mängima.

Võite valida ka raadioallika, vajutades audiosüsteemi esipaneelil nuppu **3** või roolisamba juhtseadisel nuppu **15**. Vajutades audiosüsteemi esipaneelil korduvalt nupule **3**, saate üle vaadata lainepikkused järgnevas järjekorras: FM1 → FM2 → DR1 → DR2 → AM → FM1 jne.

Meedia- ja raadioallika vahetamiseks vajutage roolisamba juhtseadise nupule **15**.

Helitugevus

Reguleerige helitugevust, keerates audiosüsteemi esipaneelil nuppu **1** või, vajutades roolisamba juhtseadisel nuppu **17** või **19**.

Näidikul on kiri "Volume", millele järgneb praegune seadistusväärtus (00 kuni 31).

Heli vaigistamine

Vajutage korraks nupule **18**, **25** või või roolisamba juhtseadisel korraga nuppudele **17** ja **19**. Ekraanile ilmub teade "MUTE".

Vajutage roolisambal korraks nuppudele **18**, **25**, **17** või **19**, et taastada praeguse heliallika mängimine.

Võite vaigistatud funktsiooni ka välja lülitada, keerates audiosüsteemi esipaneelil nuppu **1**.

HÄÄLETUVASTUS (1/2)

Hääletuvastussüsteem

Ühilduva nutitelefoniga puhul võimaldab audiosüsteem teil kasutada hääletuvastussüsteemi. See võimaldab juhtida teie nutitelefoni funktsioone häälega, hoides käsi samal ajal roolil.

Märkus.

- teie nutitelefoni hääletuvastussüsteem võimaldab kasutada ainult nutitelefoni funktsioone. See ei võimalda kasutada teisi audiosüsteemi funktsioone, nagu raadio, Driving eco jne;
- hääletuvastuse kasutamise ajal kasutab süsteem teie nutitelefonis määratud keelt;
- kui püüate kasutada oma sõiduki hääletuvastussüsteemi koos ühildatud nutitelefoni, millel ei ole hääletuvastusfunktsiooni, ilmub audiosüsteemi ekraanile teade, mis teid sellest teavitab.

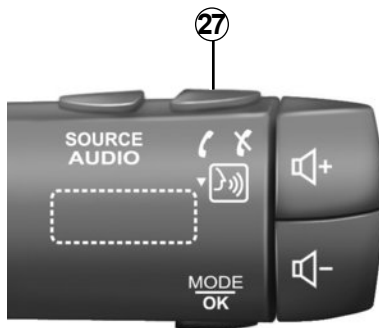

Hääletuvastuse kasutamine telefoniga

Sisselülitamine

Hääletuvastussüsteemi sisselülitamiseks peate:

- oma nutitelefoni vastu võtma 3G, 4G või Wifi;
- aktiveerige oma nutitelefoni Bluetooth® ja tehke see teistele seadmetele nähtavaks (lugege juhiste saamiseks oma telefoni kasutusjuhendit);



- ühildage ja ühendage oma nutitelefoni audiosüsteemiga (lugege peatükki "Telefoni ühildamine ja lahutamine");
- vajutage ja hoidke all roolisamba juhtseadise nuppu **27** või puudutage roolil asuvat nuppu **30**.

Helisignaal näitab, et hääletuvastus on aktiivne.

HÄÄLETUVASTUS (2/2)

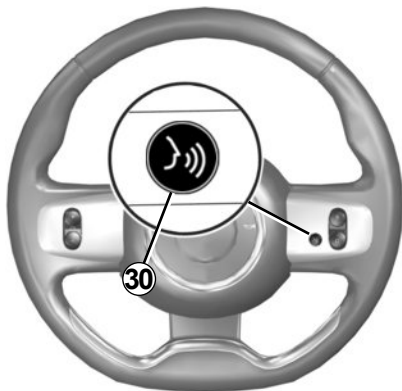

Väljalülitamine

Hääletuvastuse sessiooni lõpetamiseks puudutage roolisamba juhtseadisel nuppu **27** või roolil nuppu **30**.

Helisignaali näitab, et hääletuvastus ei ole aktiivne.

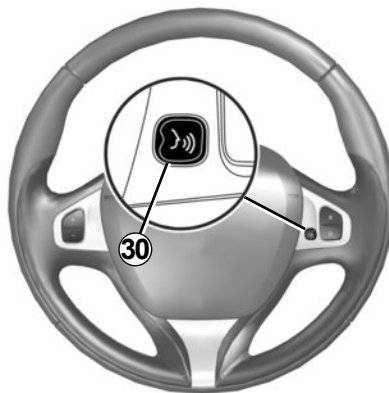

RAADIO KUULAMINE (1/3)

Laineala valimine

Valige soovitud laineala (FM1, FM2, DR1, DR2, AM, FM1 jne), vajutades audiosüsteemi esipaneelil korduvalt nuppu **3**.

FM- või AM-raadiojaama valimine

Raadiojaama valimiseks ja otsimiseks on mitu erinevat võimalust.

Automaatne otsing

See režiim teeb automaatset raadiojaamade otsingut. Vajutage ja hoidke audiosüsteemi esipaneelil all nuppu **7**.

Vabastades audiosüsteemi esipaneelil nupu **7**, kuvatakse lähima raadiojaama sagedus. Raadio liigub mööda sagedusi üles ja alla niikaua, kui te vajutate audiosüsteemi esipaneelil nuppu **7**.

Manuaalne otsing

See režiim võimaldab raadiojaamu käsitsi otsida, kerides sagedustel, vajutades audiosüsteemi esipaneelil nuppu **7**.

Vajutage audiosüsteemi esipaneelil nuppu **7**; sagedus läheb kõrgemale või madalamale.

Raadiojaama salvestamine

See režiim võimaldab kuulata varem mällu salvestatud raadiojaamu.

Valige laineala ja seejärel raadiojaam esipool kirjeldatud viisil.

Raadiojaama salvestamiseks vajutage ja hoidke audiosüsteemi esipaneeli klaviatuuril all üht nuppudest **11**, kuni kuulete piiksu.

Iga laineala kohta saab salvestada kuni kuus raadiojaama.

Salvestatud raadiojaamu saate meelde tuletda, kui vajutate korra klaviatuuri **11** nuppudele.

Valige raadiojaama nime järgi (FM / DR)

Raadiojaama valimiseks keerake audiosüsteemi esipaneelil nuppu **5** või roolisamba juhtseadisel nuppu **20** või **23**.

See nimekiri võib sisaldada kuni 100 raadiojaama, millel on teie piirkonnas tugevaim sagedus.

Kõige uuema raadiojaamade nimekirja saamiseks uuendage raadiojaamade nimekirja (FM või DR).

Lugege sellest peatükist lõiku "Raadiojaamade nimekirja uuendamine (FM või DR)".

RAADIO KUULAMINE (2/3)

Raadio seaded

Kuvage menüü seaded, vajutades audiosüsteemi esipaneelil nuppu **9**, seejärel valige "Radio", keerates ja vajutades paneelil nuppu **5**. Olemas on järgnevad funktsioonid:

- "TA";
- "DR Interrupt...";
- "Ref. FM List";
- "Ref. DR List".

"TA"

Kui see funktsioon on sisse lülitatud, võimaldab audiosüsteem esitada automaatselt liiklusteadaandeid kohe, kui FM- ja DR-raadiojaamad neid edastavad.

Märkus: Funktsioon ei ole saadaval AM-lainealas.

Valige infoaam ja kas soovite kuulata mõnda muud allikat.

Liiklusteave edastatakse automaatselt ja hetkel kuulatavate heliallikate suhtes primaarselt.

Selle funktsiooni sisse- või väljalülitamiseks lugege "Süsteemi seadete" all olevat peatükki "Raadio seaded".

"DR Interrupt..." (uudised)

Kui see funktsioon on sisse lülitatud, võimaldab see automaatselt kuulata uudiseid, kui teatud "FM"- ja "DR"-raadiojaamad neid edastavad.

Kui te valite seejärel mõne teise allika, katkestab valitud programmitüübi edastamine teiste allikate esitamise.

Selle funktsiooni sisse- või väljalülitamiseks lugege peatüki "Süsteemide seaded" all olevat lõiku "DR Interrupt...".

"Ref. FM List"

See funktsioon võimaldab uuendada kõiki FM raadiojaamu selles piirkonnas, kus te asute.

- Kuvage menüü seaded, vajutades audiosüsteemi esipaneelil nuppu **9**, seejärel valige "Radio", keerates ja vajutades paneelil nuppu **5**.
- valige "Ref. FM List", keerates ja vajutades audiosüsteemi esipaneelil nuppu **5**.

Seejärel käivitub FM raadiojaamade automaatne uuendus. Ekraanile ilmub teade "Updating FM List" ja teade "Updating FM List".

Kui automaatne sageduste skaneerimine on lõpetatud, ilmub ekraanile teade "FM List updated".

Märkus: kui valite mõne teise allika, jätkub taustal FM raadiojaamade nimekirja uuendamine.

Ühelt salvestatud sageduselt teisele minekuks vajutage audiosüsteemi esipaneeli klaviatuuril üht nuppudest **7**.

Märkus: Saate uuendada ka FM-raadiojaamade nimekirja, vajutades ja hoides audiosüsteemi esipaneelil all nuppu **3**.

RAADIO KUULAMINE (3/3)

“Ref. DR List”

See funktsioon võimaldab uuendada kõiki DR raadiojaamu selles piirkonnas, kus te asute.

- Kuvage menüü seaded, vajutades audiosüsteemi esipaneelil nuppu **9**, seejärel valige “Radio”, keerates ja vajutades paneelil nuppu **5**;
- valige “Ref. DR List”, keerates ja vajutades audiosüsteemi esipaneelil nuppu **5**;
- käivitub teie piirkonna digitaalsete maapealsete raadiojaamade automaatne uuendus. Ekraanile ilmub teade “Updating DR List”.

Kui automaatne sageduste skaneerimine on lõpetatud, ilmub ekraanile teade “DR List updated”.

Märkus: Saate uuendada ka DR-raadiojaamade nimekirja, vajutades ja hoides audiosüsteemi esipaneelil all nuppu **3**.

Raadiojaama valimine

Valige soovitud laineala (FM1, FM2, DR1, DR2 või AM), vajutades audiosüsteemi esipaneelil korduvalt nuppu **3**.

- keerake audiosüsteemi esipaneelil nuppu **5** või roolisamba juhtseadisel nuppu **20** või **23**, et kuvada raadiojaamad FM- või DR-nimekirjas või AM-raadiosagedused;
- vajutage audiosüsteemi esipaneelil nuppu **7**, et kuvada FM- või AM-raadiosageduste või DR-raadiojaamad.

Raadioteksti kuvamine

Tekstimenüü kuvamiseks vajutage audiosüsteemi esipaneelil korraks nuppu **14** või vajutage ja hoidke paneelil all nuppu **9**. Olemas on järgnevad funktsioonid:

- “Radiotext”;
- “EPG”.

Märkus. Kui teavet ei edastata, kuvatakse ekraanile sõnum “Teave puudub”.

Tekstiteave “Radiotext” (FM)

Mõned FM raadiojaamad edastavad tekstiteavet praegu kuulatava programmi kohta (nt loo pealkiri, esitaja nimi).

Märkus. See teave on saadaval ainult teatud raadiojaamade puhul.

“EPG” (DR) programmide juht

Kui see funktsioon on sisse lülitatud, võimaldab sõiduki audiosüsteem kuvada raadiojaama järgmiste saadete programmi.

Märkus. See teave on saadaval ainult valitud raadiojaama kolme järgmise ajavahe- miku kohta.

CD, CD MP3 KUULAMINE (1/3)

Loetavate formaatide täpsustused

Mängida saab vaid faile, millel on CDA või MP3>-laiendus.

Kui CD sisaldab nii helifaile CD kui ka pakendatud helifaile, ei tunta pakendatud helifaile ära.

Märkus: teatud kopeerimisvastase kaitsega faile ei loeta.

Märkus: Et kausta- ja failinimed oleksid kergesti loetavad, soovitame kasutada vähem kui 64 tähemärgiga nimesid ja vältida erimärkide kasutamist.

CD või CD MP3 hooldus

Et säilitada esituse head kvaliteeti, ärge jätke kunagi CD-d või CD MP3 kuumuse või otsese päikesevalguse kätte.

CD või CD MP3 puhastamiseks pühkige CD-d pehme riidega keskkohast äärte suunas.

Üldiselt on soovitatav järgida CD tootja hoolidus- ja säilitusjuhiseid.

Märkus: seade ei pruugi lugeda kriibitud või määrduvad CD-sid.

CD või CD MP3 sisestamine

Lugege peatükki "Ettevaatusabinõud kasutamise ajal".

Veenduge, et mängijas ei oleks CD-sid, seejärel sisestage CD trükitud pool ülespoole suunatult.

CD või CD MP3 kuulamine

Kui CD või CD MP3 on sisestatud (trükitud pool ülespoole suunatult), lülitub audiosüsteem automaatselt CD- või CD MP3-režiimile ja hakkab mängima esimest muusikapala.

Kui audiosüsteem on välja lülitatud ja süüde on sees, käivitab CD või CD MP3 sisestamine audiosüsteemi ja CD või CD MP3 hakkab mängima. Kui süüde on väljas, siis audiosüsteem ei käivitu.

Kui te kuulate parajasti raadiot ja CD või CD MP3 on mängijas, saate valida CD või CD MP3 kuulamise, kui vajutate audiosüsteemi esipaneelil nuppu **4** või roolisamba juhtseadisel nuppu **15**. Esitus algab kohe, kui audiosüsteem on lülitunud CD/CD MP3 režiimile.

Muusikapala otsimine

Muusikapalade vahetamiseks vajutage audiosüsteemi esipaneelil nuppu **7** või keerake roolisamba juhtseadisel nuppu **20** või **23**.

Kiirtsing

Kiiresti edasi- või tagasikerimiseks vajutage multimeediumsüsteemi esipaneelil nuppu **7**.

Taasesitus algab, kui nupp vabastatakse.

CD, CD MP3 KUULAMINE (2/3)



Juhuslik esitus (Mix)

Kui CD või CD MP3 on sisestatud, vajutage audiosüsteemi klaviatuuril nuppu "1" või "2" või audiosüsteemi esipaneelil nuppu **28**, et lülitada sisse kõikide CD-l või CD MP3-l olevate muusikapalade suvalises järjekorras esitamine.

Ekraanile ilmub märg "MIX". Seejärel valitakse esimene juhuslik muusikapala. Üleminek ühelt muusikapalalt teisele toimub juhuslikult.

Välja lülitamiseks vajutage audiosüsteemi klaviatuuril uuesti nuppu "1" või "2" või audiosüsteemi esipaneelil nuppu **28**. Märgutuli "MIX " kustub.

Audiosüsteemi väljalülitamine ja CD või CD MP3 väljavõtmine lülitab suvalises järjekorras esitamise automaatselt välja.

Märkus: CD MP3 puhul rakendub segamise funktsioon hetkel mängitavale kaustale. Muutke kausta, et rakendada selles segamise funktsiooni.

Korda "RPT"

See funktsioon võimaldab muusikapala korrata.

Kui CD või CD MP3 on sisestatud, vajutage audiosüsteemi klaviatuuril nuppu "1" või "2", et aktiveerida kordusfunktsioon. Ekraanile ilmub märg "RPT".

Väljalülitamiseks vajutage klaviatuuril uuesti nuppu "1" või "2". Märgutuli "RPT" kustub.

Märkus. Kui suvalises järjekorras esitamine on aktiivne, inaktiveerib selle kordusfunktsiooni käivitamine. Märgutuli "MIX" kustub ja märgutuli "RPT" süttib.

CD, CD MP3 KUULAMINE (3/3)

Paus

Heli ajutiselt vaigistamiseks vajutage korraks nuppe **17** ja **19** või vajutage roolisamba juhtseadisel korraks nuppu **18** või **25**.

See funktsioon katkeb automaatselt helitugevuse muutmisel, heliallika vahetamisel või automaatsete uudiste edastamisel.

Teksti kuvamine (CD-Text või ID3 märgis)

Vajutage korraks nuppu **14** või vajutage ja hoidke audiosüsteemi esipaneelil all nuppu **9**, et kuvada ID3 märgistuse teave (esitaja nimi, album, mängitud aeg, pala nimi).

Kogu ID3 märgiste teabe ühel lehel kuvamiseks vajutage ja hoidke audiosüsteemi esipaneelil all nuppu **14**.

CD või CD MP3 väljavõtmine

CD või CD MP3 mängijast väljavõtmiseks vajutage audiosüsteemi esipaneelil nuppu **12**.

Märkus: Kui plaati ei võeta 20 sekundi jooksul pärast väljastust välja, neelab CD-mängija selle automaatselt uuesti.

LISAAUDIOSEADMED (1/3)

Audiosüsteemil on sisendid, millega ühendada üks või enam välist heliallikat (USB-pulk, MP3-mängija, kaasaskantav Bluetooth®-i mängija jne).

Oma mängija ühendamiseks on mitu võimalust:

- USB -ühendus;
- Jack -pesa;
- Bluetooth®-ühendus.

Märkus. Lisaaudioseadme vormingud on MP3, WMA ja AAC.

USB-ühendus;

Ühendamine

Ühendage USB-mälupulk USB-pessa.

Kui seade on ühendatud, kuvatakse muusikapala automaatselt.

USB-mälupulga kasutamine

Helifailid hakkavad automaatselt mängima. Heliallika hierarhia kuvamiseks keerake või vajutage audiosüsteemi esipaneelil nuppu **5** või roolisamba juhtseadisel nuppu **20** või **25**.

Märkus.

- juhuslik taasesitus toimib USB-mälupulga puhul samamoodi nagu CD MP3 puhul. Lugege lõiku "Juhusliku taasesituse Mix" peatükis "CD või CD MP3 kuulamine".
- kordamise funktsioon toimib USB-mälupulga puhul samamoodi nagu CD MP3 puhul. Lugege lõiku "Kordamine" peatükis "CD /CD MP3 kuulamine".

USB pesaga laadimine

Kui kaasaskantava mängija USB-pistik on ühendatud multimeediumsüsteemi USB-pesaga, saate mängija kasutamise ajal selle akut laadida või uuesti laadida.

Märkus. Mõned seadmed ei lae ega hoi laetuse taset, kui need on ühendatud audiosüsteemi USB-pordiga.

Jack-ühendus

Ühendamine

Ühendage sobiva juhtme abil (ei sisaldu komplektis) Jack-pistikupesa sisend **13** audiosüsteemi esipaneelil kaasaskantava mängija kõrvaklappide pistikupesasse (harilikult 3,5 mm pesa Jack).

Märkus. Audiosüsteemist ei saa otse muusikapala valida. Lugu tuleb valida otse pleierilt, kui auto seisab.

Kasutamine

Audiosüsteemi ekraanile kuvatakse tekst "AUX". Ühtki esitaja või muusikapala nime ei ole näha.

Märkus: Jack-,pistikupesa tundlikkuse reguleerimiseks lugege peatükki "Süsteemi seaded".

Bluetooth® audio taasesitus

Bluetooth®-digiseadme kasutamiseks peate selle esmakordsel kasutamisel ühildama selle sõidukiga (lugege peatüki "Üldine kirjeldus" all olevat lõiku "Bluetooth®-i funktsioon").

Ühildamine võimaldab audiosüsteemil Bluetooth® digiseadme ära tunda ja salvestada.

Märkus. Kui teie Bluetooth® digiseadmel on telefoni ja teisaldatava audiomängija funktsioonid, ühildab ühe nende funktsioonide ühildamine automaatselt teise.



Kasutage mängijat ainult siis, kui sõidutingimused seda võimaldavad.

Sõidu ajaks pange teisaldatav mängija ohutult ära (järsu pidurdamise või kokkupõrke korral võib see põhjustada vigastusi).

Ühendamine

Kui seade on juba ühildatud, tehke järgmised sammu:

- aktiveerige kaasaskantaval mängijal Bluetooth® ja tehke see teistele seadmetele nähtavaks (lugege audiomängija kasutusjuhendit);
- valige Bluetooth®-i heliallikas, vajutades audiosüsteemi esipaneelil nuppu **4** või roolisamba juhtseadisel nuppu **15**.

LISAAUDIOSEADMED (3/3)

Kasutamine

Teisaldatava audiomängija peab ühendama audiosüsteemiga, et võimaldada juurdepääs selle kõikidele funktsioonidele.

Märkus. Ühtki digiseadet ei saa audiosüsteemiga ühendada, kui seda ei ole varem ühildatud.

Kui Bluetooth® digimängija on ühendatud, saate seda oma audiosüsteemi kaudu juhtida.

Muusikapala pausile panemiseks vajutage roolisamba juhtseadisel nuppu **25** või **18**, või vajutage korraka nuppe **17** või **19** (vajutage uuesti, et esitus taastada).

Järgmisele või eelmisele muusikapalale liikumiseks vajutage audiosüsteemi esipaneelil nuppu **7** või keerake nuppu **20** või roolisamba juhtseadisel nuppu **23**.

Märkus.

- saadavalolevate funktsioonide arv oleneb teisaldatava audiomängija tüübist ja selle ühilduvusest audiosüsteemiga;
- Ühendamise lõpetamiseks võib mõnel juhul olla vajalik lugeda seadme kasutusjuhendit.



Kasutage mängijat ainult siis, kui sõidutingimused seda võimaldavad.

Sõidu ajaks pange teisaldatav mängija ohutult ära (järsu pidurdamise või kokkupõrke korral võib see põhjustada vigastusi).

TELEFONI ÜHILDAMINE JA LAHUTAMINE (1/3)

Bluetooth®-ühendus

Süsteemi Bluetooth® funktsiooni aktiveerimiseks vajutage nuppu **9** audiosüsteemi esipaneelil, valige Bluetooth, keerates ja vajutades nuppu **5** audiosüsteemi esipaneelil, seejärel valige "ON" või "Off".

Telefoni ühildamine

Vabakäesüsteemi kasutamiseks ühildage Bluetooth® telefon audiosüsteemiga. Kontrollige, et audiosüsteem ja telefon oleks sisse lülitatud ning Bluetooth® oleks teie telefonis sisse lülitatud ja nähtav (lugege lisateabe saamiseks oma telefoni kasutusjuhendit).

Ühildamine võimaldab audiosüsteemil telefoni ära tunda ja salvestada selle mällu.

Ühildada saab kuni viis telefoni, kuid audiosüsteemiga võib korraga olla ühendatud ainult üks neist.

Ühildamine toimub audiosüsteemi ja/või telefoni kaudu.

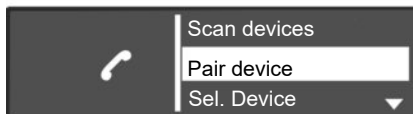

Bluetooth® telefoni ühildamine audiosüsteemiga audiosüsteemi kaudu

See meetod võimaldab teha audiosüsteemist Bluetooth® otsingut.

Telefoni ühildamiseks selle meetodi abil, teostage järgmised sammud:

- Kuvage telefoni menüü, vajutades nuppu **10** audiosüsteemi esipaneelil või **16, 21** või **27** roolisamba juhtseadmel;

- valige "Scan devices", pöörates ja vajutades audiosüsteemi esipaneelil juhtnuppu **5** või roolisamba juhtseadisel nuppu **20** või **23**.

Algab lähedalasuvate Bluetooth®-i seadmete otsing (see otsing võtab aega kuni kuuskümmend sekundit.) Teade "Otsimine..." ilmub audiosüsteemi ekraanil.

- Valige telefon, mida soovite ühildada, keerates ja vajutades nuppu **5** audiosüsteemi esipaneelil.
- kui audiosüsteemi ekraanile ilmub teade "Ühendatud", salvestub Bluetooth®-i seade automaatselt ja ühendub sõidukiga.

Kui ühildamine pärast kuutekümmend sekundit ebaõnnestub, korrake samme. Täpsema teabe saamiseks lugege telefoni kasutusjuhendit.

TELEFONI ÜHILDAMINE JA LAHUTAMINE (2/3)

Bluetooth® telefoni ühildamine audiosüsteemiga telefoni kaudu

See meetod võimaldab teha Bluetooth® ot-singut telefonist.

Telefoni ühildamiseks selle meetodi abil järgige järgmisi juhiseid:

- Kuvage telefoni menüü, vajutades nuppu **10** audiosüsteemi esipaneelil või **16, 21** või **27** roolisamba juhtseadmel;
- valige “Pair device”, keerates ja vajutades nuppu **5** audiosüsteemi esipaneelil või **20** roolisamba juhtseadmel;
- süsteemi ekraanile ilmub teade “Please re-enter Pin” ja algab kuuekümnesekundiline loendus.

Audiosüsteem on nüüd teistele Bluetooth® seadmetele nähtav ligikaudu minuti pärast.

- Otsige audiosüsteemi telefoniga nime alt “MY CAR” või R&Go Multimedia, seejärel valige see (lisateabe saamiseks lugege oma telefoni kasutusjuhendit).

Telefonile ilmub teade “MY CAR ühendatud” või R&Go Multimedia, viidates sellele, et audiosüsteem on teie telefoniga ühildatud ja ühendatud.

Ekraanile kuvatakse teade “R&Go Multimedia” ainult siis, kui rakendus R&Go ühendatakse audiosüsteemiga ja rakendus on nutitelefoni installitud.

Kui ühildamine ebaõnnestub, naaseb audiosüsteemi ekraan peamenüüsse.

Kui audiosüsteemiga on ühildatud maksimaalne arv telefone, on vaja uue telefoni ühildamiseks üks telefonidest lahti ühendada (teabe saamiseks selles osas lugege lõiku “Telefoni lahtiühendamine”.



Ohutuse tagamiseks tehke neid toiminguid ainult siis, kui auto seisab.



Vabakäekomplekti eesmärk on ainult lihtsustada suhtlemist ja vähendada riskitegureid neid siiski täielikult välistamata.

Te olete kohustatud järgima selle riigi seadusi, kus Te viibite.

TELEFONI ÜHILDAMINE JA LAHUTAMINE (3/3)

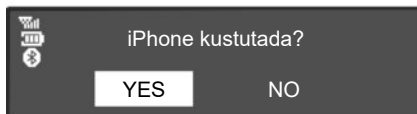

Telefoni lahutamine

Lahtiühendamine võimaldab telefoni audiosüsteemi mälust kustutada.

Telefoni lahtiühendamiseks ja kustutamiseks audiosüsteemi mälust järgige järgmisi juhiseid:

- Kuvage telefoni menüü, vajutades nuppu **10** audiosüsteemi esipaneelil või **16, 21** või **27** roolisamba juhtseadmel;

- valige menüü “Del. device”, keerates ja vajutades audiosüsteemi esipaneelil juhtnuppu **5** või roolisamba juhtseadisel nuppu **20**;
- valige telefon, mida soovite lahti ühendada, keerates ja vajutades nuppu **5** audiosüsteemi esipaneelil või **20** roolisamba juhtseadmel;

Seejärel kuvatakse audiosüsteemi ekraanile telefoni lahtiühendamise kinnitamiseks teade.

- keerake ja vajutage nuppu **5** audiosüsteemi esipaneelil või **20** roolisamba juhtseadmel, et valida “YES”;

Märkus: Telefoni lahtiühendamine kustutab telefoniraamatust kõik kontaktid, mis on laaditud audiosüsteemi alla, samuti ka kogu seotud ajaloo.

TELEFONI ÜHENDAMINE JA LAHTIÜHENDAMINE (1/3)

Ühildatud telefoni ühendamine

Kõigile funktsioonidele juurdepääsemiseks peab telefon olema vabakäekomplektiga ühendatud.

Ühtki telefoni ei saa vabakäekomplektiga ühendada, kui see pole varem ühildatud.

Lugege peatüki "Telefoni ühildamine/lahutamine" lõiku "Telefoni ühildamine".

Märkus: telefoni Bluetooth®-ühendus peab olema aktiveeritud ja seadistatud olekusse "nähtav".

Automaatne ühendus

Sõiduki käivitamisel otsib audiosüsteem üles lähedalasuvad ühildatud telefonid.

Märkus: eelisseisundis on viimati ühendatud telefon.

Otsingut jätkatakse kuni ühildatud telefoni leidmiseni (selleks võib kuluda kuni viis minutit).

Märkus: Ühilduvate telefonide kohta lähemalt lugemiseks võtke ühendust ametliku edasimüüjaga või külastage tootja veebilehte, kui on olemas.

Eripära:

- kui sõiduk on käivitatud, saate kasutada automaatset telefoni ühendamist. Vajalik võib olla vabakäekomplekti automaatse Bluetooth®-ühenduse funktsiooni aktiveerimine. Selleks lugege telefoni kasutusjuhendit;
- taasühendamisel ja kahe ühildatud telefoni olemasolul vabakäekomplekti vastuvõtualas on eelisseisundis viimasena ühendatud telefon, kaasa arvatud juhul, kui see asub sõidukist väljas, kuid vabakäekomplekti leivialas.

Märkus. Kui vabakäekomplekti ühendamise ajal on telefonikõne käimas, ühendatakse telefon automaatselt ja vestlus suunatakse sõiduki kõlaritesse.

TELEFONI ÜHENDAMINE JA LAHTIÜHENDAMINE (2/3)



Käsitsiühendamine (ühendatud telefoni vahetamine)

Telefoni seadete menüü kuvamiseks vajutage audiosüsteemi esipaneelil nuppu **10** või roolisamba juhtseadisel nuppu **16**, **21** või **27**, seejärel valige menüü "Sel.device". Kuvatakse juba ühildatud telefonide nimekiri. Valige nimekirjast telefon, mida soovite ühendada, keerates ja vajutades audiosüsteemi esipaneelil nuppu **5** või roolisamba juhtseadisel nuppu **20**.

Sõnumiga antakse teada, et telefon on ühendatud.

Märkus. Kui telefon on juba ühendatud, ühendatakse ühildatud telefonide loendis telefoni vahetamisel seni ühendatud telefon automaatselt lahti.

Viga ühendamisel

Kui ühendamisel ilmneb viga, kontrollige, kas:

- teie telefon on sisse lülitatud;
- telefoni aku on täis;
- telefon on varem audiosüsteemiga ühildatud;
- Bluetooth® on nüüd telefonis ja audiosüsteemis aktiveeritud.
- telefon on konfigureeritud audiosüsteemi ühendamise soovi vastu võtma.

Märkus. Vabakäekomplekti pikaajalisel kasutamisel tühjeneb telefoni aku kiiremini.

TELEFONI ÜHENDAMINE JA LAHTIÜHENDAMINE (3/3)



Telefoni lahtiühendamine

Telefoni lahtiühendamiseks võite teha järgmist:

- ühendage oma audiosüsteemi Bluetooth®-funktsioon lahti;
- inaktiveerige telefoni Bluetooth®-funktsiooni;
- kustutage ühildatud telefon audiosüsteemi kaudu. Lugege peatüki “Telefoni ühildamine ja lahutamine” lõiku “Telefoni lahutamine”.

Telefoni väljalülitamisel toimub ühtlasi ka telefoni lahtiühendamine.

Seejärel kuvatakse audiosüsteemi ekraanile telefoni lahtiühendamise kinnitamiseks teade.

Märkus. Kui teil on telefoni lahtiühendamise ajal kõne pooleli, suunatakse see automaatselt tagasi telefoni.

Audiosüsteemi Bluetooth®-i inaktiveerimiseks lugege peatüki “Üldine kirjeldus” all olevat lõiku “Bluetooth®-i funktsioon”.

Nutitelefoni Bluetooth®-i inaktiveerimise kohta lugege telefoni kasutusjuhendit.

Bluetooth®-telefoni lahutamise ja kustutamise kohta lugege peatüki “Telefoni ühildamine ja lahutamine” all olevat lõiku “Telefoni lahutamine”.

KÕNE TEGEMINE JA VASTUVÕTMINE (1/3)

Telefoniraamatu kontaktile helistamine

Kui telefon on ühildatud, laaditakse selle kontaktid audiosüsteemi automaatselt alla.

Menüü "Phone" kuvamiseks vajutage audiosüsteemi esipaneelil nuppu **10** või roolisamba juhtseadisel **16, 21** või **27**, seejärel valige Menüü "Phonebook", keerates ja vajutades audiosüsteemi esipaneelil nuppu **5** või roolisamba juhtseadisel nuppu **20**. Kontaktide nimekiri ilmub audiosüsteemi ekraanile. Valige nimekirjast kontakt, kellele helistada, seejärel kinnitage kõne tegemiseks, vajutades audiosüsteemi esipaneelil nuppu **5** või roolisamba juhtseadisel nuppu **20**.

Märkus: Eelmisele ekraanile naasmiseks vajutage audiosüsteemi esipaneelil nuppu **6**.

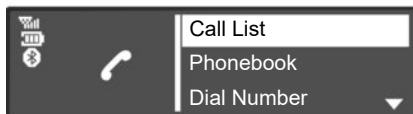

Kõnelogi kontaktile helistamine

Kõnelogi kuvamiseks vajutage audiosüsteemi esipaneelil nuppu **10** või roolisamba juhtseadisel nuppu **16, 21** või **27**, seejärel valige Menüü "Call List".

Valige pealkiri "Dialed", "Received" või "Missed". Kõnelogi ilmub audiosüsteemi ekraanile. Valige kontakt või number, kellele helistada, seejärel kinnitage kõne alustamiseks, vajutades audiosüsteemi esipaneelil nuppu **5** või roolisamba juhtseadisel nuppu **20**.

Kõne tegemine numbri valimisega

Telefoni menüü kuvamiseks vajutage audiosüsteemi esipaneelil nuppu **10** või roolisamba juhtseadisel nuppu **16, 21** või **27**, seejärel valige Menüü "Dial Number".

Valige numbriklahvide abil soovitud number, keerates ja vajutades audiosüsteemi esipaneelil nuppu **5** või roolisamba juhtseadisel nuppu **20**.

Kui olete numbri valinud, valige kõne tegemiseks **↵**.

Võite helistada viimati valitud numbrile, vajutades ja hoides audiosüsteemi esipaneelil all nuppu **10** või roolisamba juhtseadisel nuppu **16, 18** või **21**.



Enne numbri sisestamist või kontakti otsimist on soovitatav sõiduk peatada.

KÕNE TEGEMINE JA VASTUVÕTMINE (2/3)



Kõne vastuvõtmine

Sissetuleva kõne puhul ilmub audiosüsteemi ekraanile helistaja telefoninumber (see funktsioon oleneb sellest, millised lisavalikud olete telefonioperaatorilt tellinud).

Kui helistaja telefoninumber on mõnes mälus olemas, kuvatakse numbri asemel helistaja nimi.

Kui helistaja numbrit ei ole võimalik kuvada, ilmub audiosüsteemi ekraanile teade "Salastatud number".

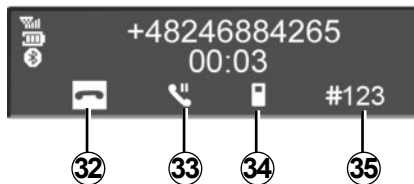

Sissetuleva kõne vastuvõtmiseks vajutage audiosüsteemi esipaneelil nuppu **10** või roolisamba juhtseadisel nuppu **18**, **21** või **27** või roolil nuppu **29**. Sissetuleva kõne saate vastu võtta ka nii, et valite ikooni **31**, keerates ja vajutades audiosüsteemi esipaneelil nuppu **5** või roolisamba juhtseadisel nuppu **20**.

Kõne hülgamiseks vajutage ja hoidke audiosüsteemi esipaneelil all nuppu **10** või roolisamba juhtseadisel nuppu **18**, **21** või **27** või roolil nuppu **29**. Sissetuleva kõne saate hüljata ka nii, et valite ikooni **32**, keerates ja vajutades audiosüsteemi esipaneelil nuppu **5** või roolisamba juhtseadisel nuppu **20**.

KÕNE TEGEMINE JA VASTUVÕTMINE (3/3)



Kõne ajal

Saate teha järgmist:

- reguleerida helitugevust, keerates audiosüsteemi esipaneelil nuppu **1** või vajutades roolisamba juhtseadisel nuppu **17** või **19**;
- toru hargile panna, vajutades audiosüsteemi esipaneelil nuppu **10** või roolisamba juhtseadisel nuppu **18**, **21** või **27** või roolil nuppu **29**;
- kinnitada, vajutades audiosüsteemi esipaneelil nuppu **5** või roolisamba juhtseadisel nuppu **20**;

Soovitud ikooni valimiseks keerake audiosüsteemi esipaneelil nuppu **5** või roolisamba juhtseadisel nuppu **20**, seejärel kinnitage, vajutades audiosüsteemi esipaneelil nuppu **5** või roolisamba juhtseadisel nuppu **20**.

Te saate:

- lõpetada kõne, valides **32**;
- lülitada vestluse audiosüsteemist telefonile, valides **34**;
- panna kõne ootele, valides **33**;
- taastada ootele pandud kõne, valides **31**;
- lülitada vestluse telefonist audiosüsteemile, valides **36**;
- juhtida oma telefoni klaviatuuri audiosüsteemist, valides **35**.

Süsteem võimaldab kõnet oodata, kui telefon on ühendatud (olenevalt kavatsusest).

SÜSTEEMI SEADED (1/3)

Audioseaded

Kuvage seadete menüü, vajutades nupule **9** audiosüsteemi esipaneelil. Valige "Setup Audio", keerates ja vajutades audiosüsteemi esipaneelil nuppu **5**. Saadavalolevad seaded on järgmised:

- "Sound";
- "AUX In";
- Helitugevus "Speed Vol.";
- "Bass Boost";
- "Audio Default".

Heli

Valige "Sound" ja vajutage nuppu **5**, et avada erinevad osad järgmises järjestuses:

- "Bass";
- "Treble";
- "Bal." (vasak/parem helijaotus);
- "Fade" (tagumine/eesmine helijaotus).

Saate vahetada iga seade väärtust, keerates ja vajutades audiosüsteemi esipaneelil nuppu **5**.

Saate menüüst väljuda, vajutades audiosüsteemi esipaneelil nupule **6**.

Lisaseadmed (AUX IN)

Kuvage seadete menüü, vajutades nupule **9** audiosüsteemi esipaneelil. Valige "Setup Audio", seejärel vajutage audiosüsteemi esipaneelil nuppu **5**.

Keerake audiosüsteemi esipaneelil nuppu **5**, seejärel valige "AUX In", et avada erinevad osad järgmises järjestuses:

- "Low";
- "Medium";
- "High".

Väärtused iga seadistuse puhul on järgmised:

- "Low" (1200 mV);
- "Medium" (600 mV);
- "High" (300 mV).

Helitugevuse kohandamine sõidukiiruse järgi

Süsteemi helitugevus muutub vastavalt sõiduki kiirusele.

Kuvage seadete menüü, vajutades nupule **9** audiosüsteemi esipaneelil. Valige menüü "Setup Audio", seejärel "Speed Vol.", vajutades audiosüsteemi esipaneelil nuppu **5**.

Reguleerige helitugevuse ja kiiruse suhet, keerates ja seejärel vajutades audiosüsteemi esipaneelil nuppu **5**, et saavutada soovitud seadistus.

Bassi tugevdamine ("Bass Boost")

Bassi tugevdamise funktsioon "Bass Boost" võimaldab tugevdada bassi taset.

Selle funktsiooni aktiveerimiseks või inaktiveerimiseks valige "ON" või "Off", keerates ja vajutades audiosüsteemi esipaneelil nuppu **5**.

Vaikimisi heli

Kuvage seadete menüü, vajutades nupule **9** audiosüsteemi esipaneelil. Valige "Setup Audio", seejärel vajutage audiosüsteemi esipaneelil nuppu **5**, et kuvada seadete menüü, ja valige "Audio Default". Kinnitage oma valik, vajutades audiosüsteemi esipaneelil nuppu **5**.

Kõik audioseaded lähtestatakse vaikimisi väärtustele.

SÜSTEEMI SEADED (2/3)

Kellaaja seadistamine

See funktsioon võimaldab seadistada kella-aega.

Kuvage seadete menüü, vajutades nupule **9** audiosüsteemi esipaneelil. Valige "Clock", keerates ja vajutades audiosüsteemi esipaneelil nuppu **5**. Saadavalolevad seaded on järgmised:

- "Set Time": reguleerib tunde ja minuteid;
- "active / deactivate": aktiveerib või inaktiveerib kellaaja kuvamise;
- "Format": valib kellaaja kuvamise vormingu (12 h või "24hr").

Raadio seaded

Saadavalolevad seaded on järgmised:

- "TA";
- "DR Interrupt...";
- "Ref. FM List";
- "Ref. DR List".

Eelmisesse menüüsse naasmiseks vajutage audiosüsteemi esipaneelil nuppu **6**.

"TA"

Selle funktsiooni aktiveerimiseks või deaktiviseerimiseks toimige järgmiselt:

- kuvage seadete menüü, vajutades nupule **9** audiosüsteemi esipaneelil;
- Valige "Radio", keerates ja vajutades audiosüsteemi esipaneelil nuppu **5**;
- valige "TA", keerates ja vajutades audiosüsteemi esipaneelil nuppu **5**;
- valige funktsiooni "TA" sisse- või väljalülitamiseks "ON" või "Off".

"DR Interrupt..." (uudised)

Selle funktsiooni aktiveerimiseks või deaktiviseerimiseks toimige järgmiselt:

- kuvage seadete menüü, vajutades nupule **9** audiosüsteemi esipaneelil;
- Valige "Radio", keerates ja vajutades audiosüsteemi esipaneelil nuppu **5**;
- valige "DR Interrupt...", keerates ja vajutades audiosüsteemi esipaneelil nuppu **5**;

- valige uudistesade (saated), mida soovite kuulata, keerates ja vajutades audiosüsteemi esipaneelil nuppu **5**.

"Ref. FM List"

Lugege peatüki "Raadio kuulamine" all olevat lõiku "Ref. FM List".

"Ref. DR List"

Lugege peatüki "Raadio kuulamine" all olevat lõiku "Ref. DR List".

Keele valimine

See funktsioon võimaldab vahetada audiosüsteemi keelt.

Pealkirja "Language" avamiseks seadete menüüs vajutage audiosüsteemi esipaneelil nupule **9**.



Sõiduohutuse tagamiseks seadistage neid asendeid ainult siis, kui auto seisab.

SÜSTEEMI SEADED (3/3)

“Settings” (Bluetooth®)

Telefoni menüü avamiseks vajutage audiosüsteemi esipaneelil nuppu **10** või roolisamba juhtseadisel nuppu **16, 21** või **27**. Valige pealkiri “Settings”, keerates ja vajutades audiosüsteemi esipaneelil nuppu **5** või roolisamba juhtseadisel nuppu **20**.

Saadavalolevad seaded on järgmised:

- “Volume”: telefonihelina või kõne helitugevuse reguleerimine;
- “Ringtone”: aktiveerib sõiduki või telefonist ülekantud telefonihelina;

Telefonihelina helitugevuse reguleerimiseks, kui Bluetooth®-telefon on audiosüsteemiga ühendatud, valige “Volume”, keerates ja vajutades audiosüsteemi esipaneelil nuppu **5** või roolisamba juhtseadisel nuppu **20**.

Ekraanile ilmub uus alammenüü:

- “Ring”;
- “Call”;

- valige üks pealkirjadest, keerates ja vajutades audiosüsteemi esipaneelil nuppu **5** või roolisamba juhtseadisel nuppu **20**.
- keerake ja vajutage audiosüsteemi esipaneelil nuppu **5** või roolisamba juhtseadisel nuppu **20**, et helitugevust suurendada või vähendada.

Telefonihelina aktiveerimiseks Bluetooth®-iga ühendatud sõidukil või telefonil valige “Ringtone”, keerates ja vajutades audiosüsteemi esipaneelil nuppu **5** või roolisamba juhtseadisel nuppu **20**.

Ekraanile ilmub uus alammenüü:

- “Car”;
- “Phone”;

Valige aktiveerimiseks üks pealkirjadest, keerates ja vajutades audiosüsteemi esipaneelil nuppu **5** või roolisamba juhtseadisel nuppu **20**.

Märkus. Kui audiosüsteemiga on ühendatud telefon, ilmub menüüsse uus element: “Settings”:

- “Telefoniraamatu uuendamine”: uuendab audiosüsteemiga ühildatud telefoni kontakte (nt uute kontaktide lisamine, mida veel süsteemis pole).
- audiosüsteemi kontaktide uuendamiseks avage menüü “Settings”, vajutades audiosüsteemi esipaneelil nuppu **10** või **16, 21** või **27** roolisamba juhtseadisel .
- valige “Kontaktide nimekirja uuendamine”. keerates ja vajutades audiosüsteemi esipaneelil nuppu **5** või roolisamba juhtseadisel nuppu **20**.

Raadioteksti kuvamine

Kuvage raadioteksti menüü, vajutades nuppu **14**. Valige “**Radio**”, keerates ja vajutades audiosüsteemi esipaneelil nuppu **5** või roolisamba juhtseadisel nuppu **20**. Raadiotekst võib sisaldada maksimaalselt 64 tähemärki.

Märkus: kui teavet ei edastata, kuvatakse ekraanile sõnum “Teave puudub”.

R&GO: ÜLDINE KIRJELDUS (1/6)

Sissejuhatus

“R&Go” on rakendus, mille saab oma telefonist või tahvelarvutist alla laadida.

See rakendus tagab juurdepääsu mitmesse menüüsse:

- “Navigation”;
- “Multimedia”;
- “Car”;
- “Phone”;
- “Sea kellaeg”.

Märkus: ühilduvate telefonide ja tahvelarvutite kohta lisateabe saamiseks võtke ühendust ametliku edasimüüjaga või külastage tootja veebilehte, kui see on olemas.

Bluetooth®-ühendus

Kontrollige, et telefon või tahvelarvuti oleks audiosüsteemiga seotud (vt jaotise “Telefoni sidumine ja lahtisidumine” alajaotist “Telefoni sidumine”).

Märkus: Bluetooth® peab olema teie telefonis või tahvelarvutis aktiveeritud ja “nähtav” (lisateavet vt seadme kasutusjuhendist).

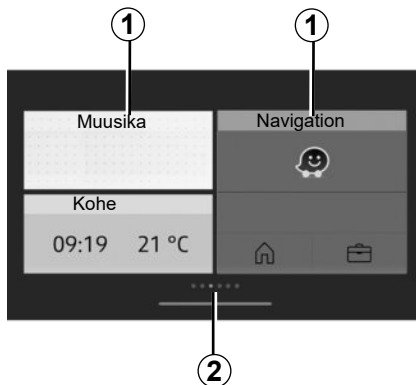

Näidik

Kohandatud avaleht

1 Järjehoidjaga rakenduste avamine.

2 Lehekülje näidikud.

Märkus. Avalehe seadistusi on võimalik muuta. Lugege peatükki “R&Go: parameetrite seadistamine”.

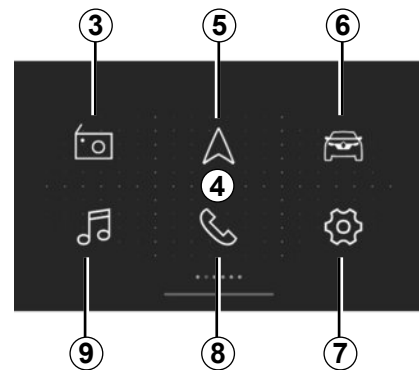

4 “R&Go” vaikimisi avaleht

Vaikimisi avalehel kuvatakse järgmisi menüüsid:

3 “Raadio”: raadiosüsteem;

5 “Navigation”: navigatsiooni haldamine;

6 “Auto”: kütusekulu, Driving eco jms haldamine;

7 “Sea kellaeg”: rakenduse “R&Go” seadete haldamine;

8 “Telefon”: telefonifunktsioonide haldamine;

9 “Multimedia”: multimeediumallikate haldamine.

R&GO: ÜLDINE KIRJELDUS (2/6)

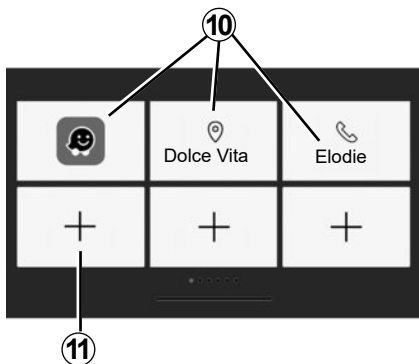

Lemmikute kuva

Kasutage "R&Go" süsteemi, et lisada oma lemmikfunktsioonidele otseteid:

- rakendused;
- kontaktid;
- "R&Go" funktsioonid;
- muusika;
- navigatsiooniseade;
- ...

10 Juurdepääs varem lemmikuks märgitud funktsioonidele.

11 Juurdepääs lemmikute haldamise ekraanile.

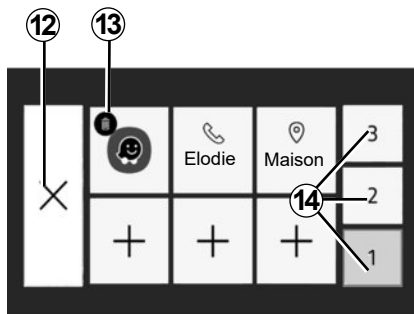

Lemmikute haldamise ekraan

Lemmikute haldamise ekraani avamiseks vajutage nuppu **11**.

12 Tagasi eelmisele kuvale.

13 Lemmiku kustutamine.

14 Juurdepääs erinevate lemmikute haldamise lehele.

Soovitav on teie "R&Go" rakenduse regulaarne uuendamine.

Avalehe kohandamine

"R&Go" avalehte on võimalik uuendada. Selleks vajutage nuppu **11** või vajutage pikalt ükskõik kus kohas kohandatud avalehel; seejärel liigutage ekraani allosas olev rakendus soovitud kohta. Kui te liigutate rakenduse asendisse, mis on juba kasutusel, asendatakse see automaatselt.

Vabakäekomplekti eesmärk on lihtsustada suhtlemist ja vähendada riskitegureid neid siiski täielikult välistamata.

Te olete kohustatud järgima selle riigi seadusi, kus Te viibite.

R&GO: ÜLDINE KIRJELDUS (3/6)

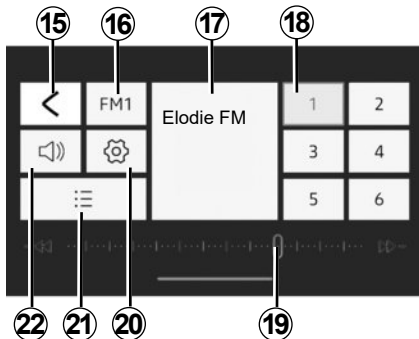

Menüü “Raadio”

See Menüü võimaldab kuulata raadiojaamu ja pakub järgmisi funktsioone:

- 15 Tagasi peamenüüsse;
- 16 Laineala valimine (FM, DR või AM).
- 17 Hetkel kuulatav raadio.
- 18 Raadio eelseadistuste/lemmikute valimine.

Märkus. “R&Go” kuvab sõiduki raadio eelseadistusi/lemmikuid.

19 Raadiosagedusala, raadiosageduse teave.

20 Juurdepääs heli seadetele.

21 Olemasolevate jaamade loend.

22 Helitugevuse haldamine.

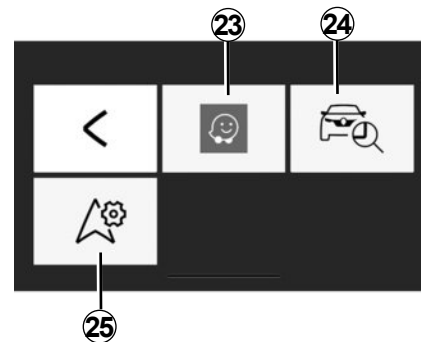

“Navigation” Menüü

Navigatsioonimenüü sisaldab kõiki satelliitnavigatsiooni funktsioone, teekaarte, liiklusteavet, navigatsiooni rakendusi ja kiiruspiirangute alasid. Menüü “Navigation” võimaldab kasutada järgmisi funktsioone:

- 23 Navigatsioonirakendus teekonna planeerimiseks;
- 24 rakendus, mis võimaldab leida sõiduki geograafilist asukohta;
- 25 juurdepääs seadetele võimaldab teil määrata vaikimisi navigatsioonirakendust.

R&GO: ÜLDINE KIRJELDUS (4/6)

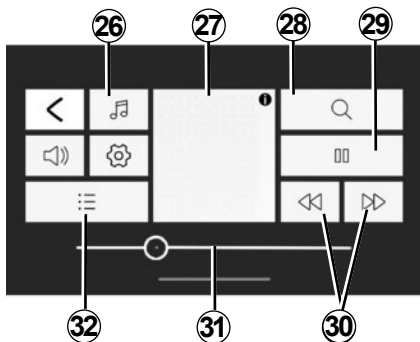

“Multimedia” menüü

Menüü “Multimedia” sisaldab kõiki funktsioone helifailide esitamiseks ja järgmisteks funktsioonideks:

- 26** Audiofaili allika valimine;
- 27** hetkel kuulatav meediaallikas;
- 28** multimeediumfaili otsing;
- 29** esitamine/paus;
- 30** järgmine/eelmine fail;
- 31** kerimisriba, hetkel mängiva multimeediumfaili allesjäänud aeg;
- 32** esitusloendi valik.

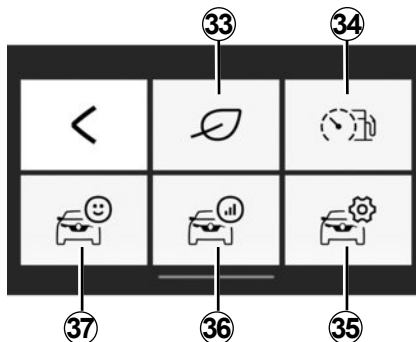

Menüü “Car”

Menüüd “Auto” kasutatakse teatud varustuse, nt pardakaamera ja Driving eco haldamiseks. See pakub järgmisi funktsioone:

- 33** Juurdepääs menüüle Driving eco (oma säästupunktide vaatamine jne);
- 34** sõidustiili ja hetke tarbimuse näidik;
- 35** juurdepääs seadetele ja teabele;
- 36** juurdepääs lehele “Teekonna kokkuvõte”;
- 37** juurdepääs sõiduki armatuurlauale.

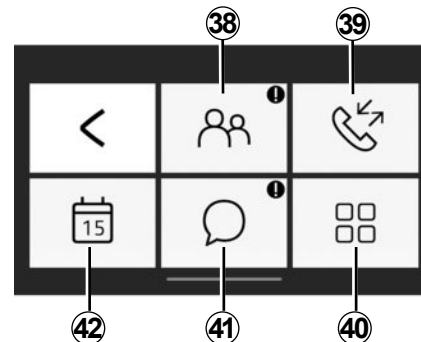

Menüü “Phone”

Menüü “Telefon” võimaldab telefoni vabakäekasutamist ja pakub järgmisi funktsioone:

- 38** Juurdepääs telefoniraamatule.
- 39** juurdepääs kõnede ajaloole.
- 40** juurdepääs menüü “Telefon” seadetele.
- 41** juurdepääs sõnumitele.
- 42** juurdepääs kalendrile.

R&GO: ÜLDINE KIRJELDUS (5/6)

Unustatud telefoni meeldetuletaja

Kui mootor ja audiosüsteem on välja lülitatud, kuvab rakendus "R&Go" nutitelefoni ekraanile hoiatuse, et olete jätnud telefoni autosse, ja kostab piiks.

Märkus: mõnel telefonil või tahvelarvutil on saadaval funktsioon "Tekst kõneks". Audiosüsteem loeb sõnumid häälega ette.

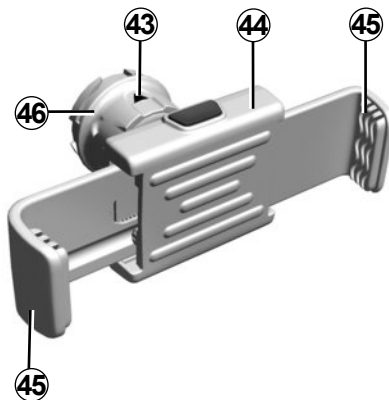

Telefonihoidik 44 (olenevalt mudelist)

Telefonihoidik tuleb sõidukisse paigaldada ainult siis, kui kasutate telefoni koos rakendusega "R&Go". See hoidik sobib ainult raadio esipaneeliga. Vt selle dokumendi peatükki "Lülitite ülevaade".

Telefonihoidiku **44** kinnitamiseks sõiduki audiosüsteemi külge tegutsege järgmiselt:

- eemaldage telefonihoidiku kate esipaneelilt, pöörates seda vastupäeva, kuni ilmub nähtavale USB-pesale;
- seadke lukustusnupu **46** nool **43** üles-asendisse, enne kui panete telefonihoidiku **44** õigeks ühendamiseks audiosüsteemi peale;
- ühendage telefonihoidik **44** audiosüsteemi USB-pesasse;
- pöörake **46** telefonihoidiku lukustusnuppu **44** kinnitamiseks päripäeva;
- asetage telefon telefonihoidikusse **44** ja vajutage mõlemat klambrit, **45** kuni telefon on kindlalt oma kohal.

R&GO: ÜLDINE KIRJELDUS (6/6)

Telefonihoidiku **44** eemaldamine audiosüsteemist:

- hoidke telefoni kinni, vajutades samal ajal kinnitusklambrite nuppu **45**, ja võtke seejärel telefon välja;
- telefoni vabastamiseks sõiduki audiosüsteemist pöörake lukustusnuppu **46** telefonihoidiku **44** peal vastupäeva;
- lahutage telefonihoidik **44** sõiduki audiosüsteemist;
- pange telefonihoidiku kate tagasi esipaneelile, pöörates seda päripäeva, et USB-pesa sulgeda.



Märkus: telefonihoidikut **44** saab kasutada kahes asendis:

- vertikaalselt, asetades telefoni horisontaalsesse asendisse ja pöörates seejärel hoidiku **44** püstisesse asendisse;
- horisontaalselt, asetades telefoni vertikaalsesse asendisse ja pöörates seejärel hoidiku **44** rõhtsasse asendisse.

Märkus: telefoniekraani on parema vaate-nurga saavutamiseks võimalik ka kallutada.

USB pesaga laadimine

Kui telefoni USB-pesa on ühendatud telefonihoidiku USB-porti **44**, saate kasutamise ajal akut laadida.

R&GO: NAVIGATSIOONIFUNKTSIOON (1/2)

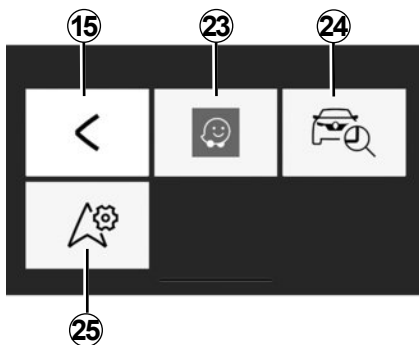

“Navigation”

Navigatsioonimenüü avamiseks vajutage vaikimisi kuvatavast avamenüüst “R&Go” nuppu “Navigation”.

Menüü “Navigation” koosneb kolmest ikoonist:

15 Vaikimisi tagasi peamenüüsse naasmine.

23 Juurdepääs navigatsioonirakendusele sisestatud marsruutide haldamiseks.

Märkus: Navigeerimisrakenduse juhiste kuulamiseks sõiduki kõlaritest valige heliallikaks Bluetooth®.

Lisateavet vaadake peatüki “Telefoni sidumine, telefoni lahutamine” lõigust “Bluetooth®-telefoni ühendamine helisüsteemiga telefoni abil”.

24 Juurdepääs rakendusele “Go To My Car” sõiduki geograafilise asukoha kindlaks tegemiseks.

25 Vaikimisi navigatsioonirakenduse määramine.



“Leia mu sõiduk”

See funktsioon aitab teil määrata oma sõiduki geograafilist asukohta, näiteks selleks, et leida auto suurest parklast üles;

Vajutage menüüs “Navigation” valikule **24** “Go To My Car”.

Oma sõiduki leidmiseks on teil võimalik:

- täita väli “Sõiduki parkimisaadress”;
- vajutada nuppu “Mine mu auto juurde”, et alustada navigeerimist jalakäijarežiimis varem sisestatud aadressini.

Märkus: see funktsioon on saadaval ja kasutatav ainult väljaspool sõidukit. Kui keegi kolmas osapool on teie sõidukit GPS-i asukoha salvestamise ja otsingu alustamise hetke vahel liigutanud, ei suuda rakendus sõiduki hetkeasukohta tuvastada.



Sõiduohutuse tagamiseks seadistage need asendeid ainult siis, kui auto seisab.

R&GO: NAVIGATSIOONIFUNKTSIOON (2/2)



“Navigatsiooni seaded”

See funktsioon võimaldab seadistada valitud vaikimisi navigatsioonirakendust.

Vajutage menüüs “Navigation” ikooni “Navigatsiooni seaded”; seejärel valige näidatavast loendist navigatsioonirakendus, mida soovite kasutada.

Kui kasutate nutitelefoni navigeerimisrakendust, võib selle toimimiseks vajalik telefoniandmete edastus tekitada lisakulusid, mida teie telefonipakett ei kata.



Sõiduohutuse tagamiseks seadistage need asendid ainult siis, kui auto seisab.

R&GO: MULTIMEEDIUMFUNKTSIOON (1/3)

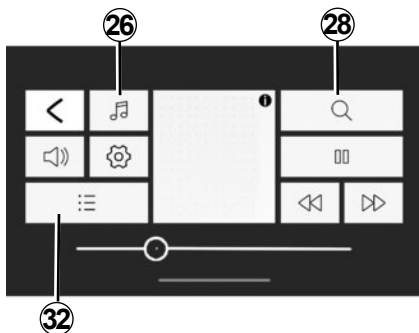

“Multimedia”

Multimeediummenüü avamiseks vajutage vaikimisi avamenüüs “R&Go” nuppu “Multimedia”.

Märkus: kõikide menüü “Multimedia” funktsioonide kasutamiseks tuleb teil ühendada oma Bluetooth® nutitelefon/tahvelarvuti audiosüsteemiga.

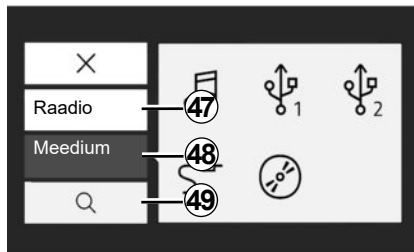

“Määra allikas”

Multimeediummenüü avamiseks vajutage vaikimisi avamenüüs “R&Go” nuppu “Multimedia”.

Märkus: kõikide menüü “Multimedia” funktsioonide kasutamiseks tuleb teil ühendada oma Bluetooth® nutitelefon/tahvelarvuti audiosüsteemiga.

“Raadio”

See menüü võimaldab kuulata raadiojaamu ja pakub järgmisi funktsioone:

- sagedusala valimine: “FM”, “DR” või “AM”;
- valida jaama, kasutades ühte kolmest otsingurežiimist (“Frequency”, “List” või “Käsitsi”);
- leida jaama, kasutades integreeritud intelligentset klahvistikku;
- kuulata salvestatud jaamu;
- vaadata “FM”, “DR” või “AM” raadiojaamadest saadete kuulamise ajal tekstiteavet.

Lisateabe saamiseks lugege peatükki “Raadio kuulamine”.

R&GO: MULTIMEEDIUMFUNKTSIOON (2/3)

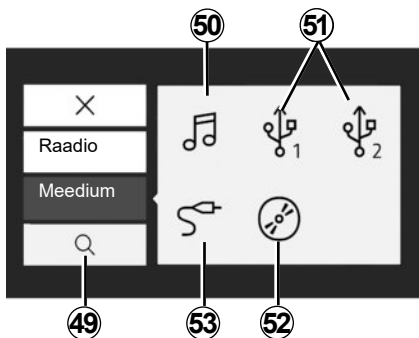

“Meedium”

See menüü võimaldab kuulata muusikat välisest allikast. Helifailide kuvamiseks valige järgmisest nimekirjast süsteemiga ühendatud sisendallikas:

- 50** juurdepääs nutitelefoni salvestatud multimeediumfailidele;
- 51** juurdepääs MP3-mängijale või USB-seadmele salvestatud multimeediumfailidele;
- 52** juurdepääs CD-le salvestatud multimeediumfailidele (olenevalt seadmest);
- 53** juurdepääs audiosüsteemi Jack-pesaga ühendatud allika multimeediumfailidele.

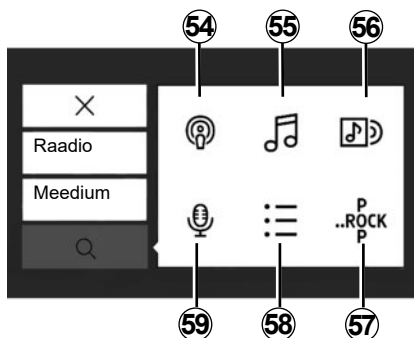

“Otsimine”

Multimeediummenüü funktsioonidele juurdepääsemiseks vajutage ikooni “Otsing” **28**.

Seda menüüd võite kasutada valitud välisel heliallikal leiduvate multimeediumfailide otsimiseks.

Otsing täidab järgmised funktsioonid:

- 54** taskuhäälingu alusel otsimine;
- 55** nime järgi otsimine;
- 56** albumi järgi otsimine;
- 57** žanri alusel otsimine;
- 58** esitusloenditest otsimine;
- 59** esitaja alusel otsimine.

Märkus. Valida saab ainult saadaolevaid allikaid. Allikaid, mida ei ole, on märgitud halliga.

R&GO: MULTIMEEDIUMFUNKTSIOON (3/3)



Esitusnimekiri

Multimeediummenüü funktsioonidele juurdepääsemiseks vajutage valikut **32** või **58** "Esitusloendid".

Selle menüü kaudu on võimalik juurde pääseda teie kohandatud esitusloenditele.



Multimeediumi seaded.

See menüü võimaldab seadistada järgmisi parameetreid:

- heli jaotus (vasakul ja paremal / ees ja taga);
- "Bass/Kõrged";
- hääljuhised;
- helitugevus Bluetooth@;
- "AUX In";
- "TA";
- "DR Interrupt...";
- "Ref. FM loend";
- "Ref. DR loend";
- Telefonihelina helitugevus;
- "Ringtone";
- vaikeseaded.



Sõiduohutuse tagamiseks seadistage neid asendeid ainult siis, kui auto seisab.

R&GO: SÕIDUKIFUNKTSIOON (1/2)

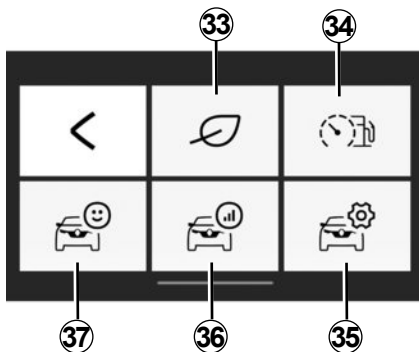

“Car”

Menüü “Auto” avamiseks vaikimisi avamenüüst “R&Go” vajutage nuppu “Auto”.

Menüü “Auto” koosneb mitmest ikoonist:

33 juurdepääs menüüle “Driving eco”;

34 sõidustiili ja hetke tarbimuse näidik;

35 juurdepääs menüü “Auto” seadetele rakenduses;

36 juurdepääs viimase teekonna kokkuvõttele;

37 juurdepääs sõiduki armatuurlaual olevatele andmetele.

Märkus.

- kõikide menüü “Auto” funktsioonide kasutamiseks tuleb teil ühendada oma Bluetooth®-nutitelefoni/tahvelarvuti audiosüsteemiga;
- mõned funktsioonid pole elektrisõidukil saadaval.



«Driving eco»

See funktsioon võimaldab kuvada reaajas üldist tulemust, mis näitab teie sõidustiili.

Nimetatud tulemus võtab arvesse nelja kriitenumit:

- kiirendusi;
- võimet prognoosida pidurdamist;
- käiguvahetuste järgimine.

Iga reisi lõpul kuvatakse teile teie üldtulemus ja personaalne nõuanne.

Samuti on teil võimalik kontrollida:

- ilma kütust põletamata läbitud distants;
- teie viimase kümne reisi tulemused.

Märkus.

- olenevalt telefonist ei salvesta rakendus “Driving eco” taustal töötades enam teie tulemusi;
- uue reisi alustamiseks vajutage rakenduse käivitamise järel armatuurlaual nuppu “Reset”.

Arvesse minemiseks peab reis olema vähemalt 400 m pikk. Kui mootori seiskamise ja käivitamise vaheline aeg on vähem kui neli tundi, jätkab rakendus pidurdamisele eelnud reisi arvestamist.



Sõiduohutuse tagamiseks seadistage need asendid ainult siis, kui auto seisab.

R&GO: SÕIDUKIFUNKTSIOON (2/2)



Hetke tarbimuse ja sõidustiili näidik

Kasutage seda funktsiooni, et vaadata hetke kütusekulu, võrreldes sõiduki keskmise kütusekuluga, ja jälgida reaajas oma sõidustiili.

Märkus: see funktsioon ei ole GPL-versioonidel kättesaadav.



“Sea kellaeg“

See funktsioon annab teile juurdepääsu menüü “Auto” seadetele ja võimaldab teha teatud seadistusi.



Teekonna kokkuvõte

See funktsioon võimaldab teil hinnata oma sõidustiili eelnevate teekondade vältel:

- kiirendusi;
- käikude vahetamine;
- ennetus;
- ...



“Armatuurlaud“

See funktsioon annab teil juurdepääsu armatuurlauda talletatud erinevatele andmetele, nagu:

- keskmine kiirus;
- keskmine kütusekulu;
- kogudistants;
- viimasest lähtestamisest alates läbitud vahemaa;
- ...

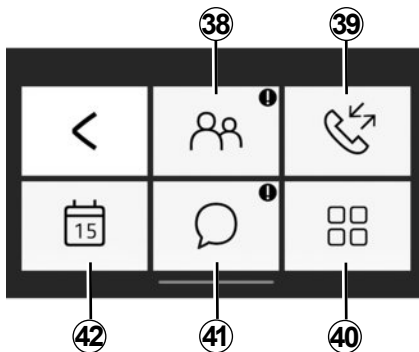

“Phone”

Menüü “Telefon” avamiseks vaikimisi avamenüüst “R&Go” vajutage nuppu “Telefon”. Menüü “Telefon” koosneb mitmest ikoonist:

38 juurdepääs telefoniraamatule;

39 juurdepääs kõneregistrile;

40 digitaalse klaviatuuri abil telefoninumbri valimine olenevalt telefonimudelist;

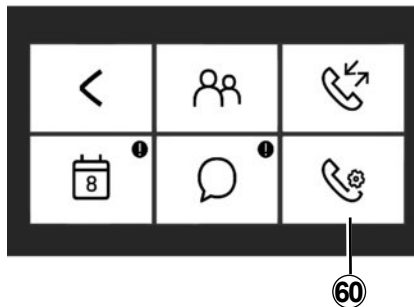

41 nutitelefone või tahvelarvutisse saabunud sõnumite avamine;

42 menüü “Agenda” avamine;

60 menüü “Telefon” seadete avamine olenevalt telefonimudelist.

Märkus: telefoni kõneposti kuulamiseks vajutage ja hoidke all raadio esipaneeli klahvistiku nuppu “1”.

Raadio esipaneelil klahvi “1” esimest korda vajutades ja all hoides saate salvestada oma telefoni kõnepostinumbri.



“Telefoniraamat”

Vajutage ikooni “Telefoniraamat”, et avada Bluetooth®-ga telefonis telefoniraamat.

Pärast Bluetooth®-telefoni Bluetooth®-raadiosidetehnoloogia abil audiosüsteemiga ühendamist on teie telefoniraamatu telefoninumbriid saadaval ka rakenduses “R&Go”.

Valige kontakt (kui kontaktil on rohkem kui üks number, palutakse teil valida number, millele helistada). Kõne algab automaatselt pärast kontakti numbrile vajutamist.

Kui kontaktiga on seotud postiaadress, saate käivitada navigatsioonirakenduse. Salvestatud aadressile navigeerimiseks vajutage navigeerimisikooni.

Märkus: kontaktiloendi kerimiseks libistage sõrme mööda mobiiliekraani üles.

R&GO: TELEFONIFUNKTSIOON (2/3)



"Kõnelogi"

Kõneregistri kasutamine:

- väljaminevad kõned;
- vastamata kõnesid;
- sissetulevad kõned.

Kõneregistri puhul näidatakse kontakte kõige varasemast kõige hilisemani.

Kõneregistris navigeerimiseks libistage sõrme mööda mobiiliekraani üles.

Kõneregistrist kõnetegemiseks valige loendist kontakt, kellele soovite helistada.



"Telefoni seaded"

Olenevalt telefonimudelist võimaldab see funktsioon avada menüü Telefon seaded ja seadistada teatavaid suvandeid.



"Vali number"

Olenevalt telefonimudelist võimaldab funktsioon "Dial Number" teil rakenduse "R&Go" kaudu telefoninumbrit valida ja kontaktile helistada.

Numbri valimiseks vajutage numbrinuppudele. Kui olete sisestanud numbri, millele soovite helistada, vajutage kõne alustamiseks nuppu .



Teated

"Sõnumifunktsioon" võimaldab teil lugeda ja/või kuulata rakenduse "R&Go" kasutamise ajal saadud tekstisõnumeid.

Märkus: sõnumiloendi kerimiseks libistage sõrme mööda mobiiliekraani üles.

R&GO: TELEFONI FUNKTSIOON (3/3)

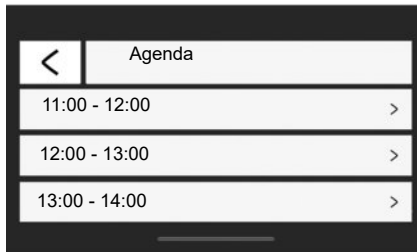

“Agenda”

Funktsioon “Agenda” võimaldab teil avada kõiki teie telefoni või tahvelarvuti kalendrisse talletatud ülesandeid (igapäevased kohtumised, üritused jms). Kui üritusega on seotud postiaadress, saate käivitada navigatsioonirakenduse ja navigeerida nimetatud kohta. Salvestatud aadressile navigeerimiseks vajutage navigeerimiskooni.



Numברי valimiseks või kontakti otsimiseks on soovitatav peatuda.

R&GO: SEADETE PARAMEETRID (1/2)

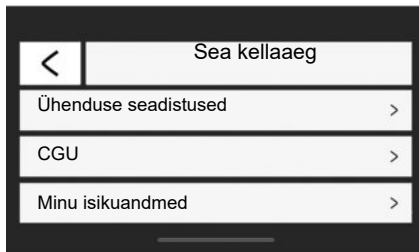

“Sea kellaeg”

Seadete menüü avamiseks vajutage vaiki-
misi avalehel “R&Go” nu+ppu “Sea kella-
aeg”.

Menüü “Sea kellaeg” süsteemis “R&Go”
võimaldab seadistada ja vaadata järgmisi
elemente:

- käivitage rakendus “R&Go” automaatselt,
kui see on audiosüsteemiga ühendatud;

- teie kasutajakonto teave;
- kasutustingimused;
- ühendus multimeediumsüsteemiga;
- rakenduse kasutusjuhend;
- rakendusse “R&Go” naasmise otsetee-
nupp;
- naasmine vaikeseadete juurde;
- milline “R&Go” versioon on teie telefoni
installitud;
- Bluetooth®-i ühendamine (automaatne
või manuaalne);
- ...

Ühenduse seadistused

Sidumine

See funktsioon võimaldab teil aktiveerida
oma telefonis Bluetooth®-i ja otsida “MY
CAR” audiosüsteemi.

“R&Go käivitamine”

Valige see valik, et aktiveerida või inaktivee-
rida rakenduse käivitamine kohe pärast sõi-
duki audiosüsteemiga ühenduse loomist.

“CGU”

See valik võimaldab teil vaadata kasutustingi-
musi.

R&GO: SEADETE PARAMEETRID (2/2)

“Minu isikuandmed”

See valik võimaldab teil kuvada isikuandmete kaitse teavet.

“Tugi”

See valik võimaldab kuvada tootja toele vajalikke andmeid.

Õpiprogramm

See funktsioon võimaldab vaadata rakenduse “R&Go” õpiprogrammi.

“Vaikeseaded”

See valik võimaldab teil taastada vaikeseaded.

“R&Go teabe aktiveerimine”

Märgistage rakenduse otseteenupu kuvamise sisse- või väljalülitamine. Funktsiooni kasutamiseks on vaja süsteemi volitusi. Seda nuppu on näha ainult siis, kui olete rakendusest “R&Go” väljas. Otseteenuppu vajutades avaneb rakendus “R&Go”.

“Statistika jälgimine”

See funktsioon võimaldab sisse või välja lülitada andmete saatmise ettenähtud statistikatöövahendisse.

“R&Go versioon”

See valik võimaldab kontrollida rakenduse versiooni.



Sõiduohutuse tagamiseks seadistage neid asendeid ainult siis, kui auto seisab.

TÕRKED (1/3)

Kirjeldus	Võimalikud põhjused	Lahendused
Heli ei ole kuulda.	Mobiiltelefon ei ole pistikupessa ühendatud või multimeediasüsteemiga ühendatud. Helitugevus on minimaalne või pausi peal	Veenduge, et mobiiltelefon oleks pistikupessa ühendatud või multimeediasüsteemiga ühendatud. Suurendage helitugevust või lülitage paus välja.
Audiosüsteem ei tööta ja näidik ei sütti.	Audiosüsteem ei ole sisse lülitatud.	Lülitage audiosüsteem sisse.
	Audiosüsteemi sulavkaitse on läbi põlenud.	Asendage sulavkaitse (lugege sõiduki kasutusjuhendi peatükki "Sulavkaitsmed").
Audiosüsteem ei tööta, kuid näidik on süttinud.	Helitugevus on minimaalne.	Vajutage nuppu 17 või keerake nuppu 1 .
	Kõlarites on tekkinud lühis.	Pöörduge esindusse.
Vasakpoolselt või parempoolselt kõlarist ei kosta heli raadio ega CD-mängija puhul.	Heli tasakaal (vasak/parem kõlar) on valesti reguleeritud.	Seadke heli tasakaal sobivaks.
	Kõlari juhe on lahti tulnud.	Pöörduge esindusse.
Raadiolevi on halb või puudub täiesti.	Sõiduk asub raadiojaama saatjast liiga kaugel (taustamüra ja interferents).	Otsige uus saatja, mille signaal on parajasti tugevam.
	Mootori töö häirib vastuvõttu.	Pöörduge esindusse.
	Antenn on vigane või halvasti ühendatud.	Pöörduge esindusse.

TÕRKED (2/3)

Kirjeldus	Võimalikud põhjused	Lahendused
CD või CD MP3 esialgne lugemisaeg tundub olevat liiga pikk.	CD on määrdunud.	Võtke CD välja ja puhastage see.
	CD MP3.	Oodake: need CD MP3-d võtavad lugemiseks kauem aega.
Kuvatakse teade "CD reading error" või audiosüsteem võtab CD või CD MP3 välja.	CD on valesti sisestatud, määrdunud, kahjustunud või ei ühildu.	Võtke CD või CD MP3 välja. Sisestage CD või CD MP3 õigesti ning jälgige, et see oleks puhas, kahjustamata ja ühilduv.
Teatud CD MP3-l olevaid faile ei loeta.	Samale CD-le on salvestatud nii helifailid kui ka muud failid.	Salvestage helifailid ja muud failid erinevatele CD-dele.
Audiosüsteem ei loe CD MP3.	CD on kirjutatud kiirusel, mis on alla 8 korra väiksem või üle 16 korra suurem.	Kirjutage oma CD 8-kordsel kiirusel.
	CD on kirjutatud multisessiooni režiimil.	Kirjutage CD režiimis Disc at Once või kirjutage CD režiimis Track At Once ning lõpetage plaat pärast viimast sessiooni.
CD MP3 taasesituse kvaliteet on halb	CD-plaat on musta värvi või vähese peegeldusvõimega, mis halvendab lugemise kvaliteeti.	Kopeerige oma CD valgele või heledavärvilisele CD-le.



TÕRKED (3/3)

Kirjeldus	Võimalikud põhjused	Lahendused
Telefon ei ühendu süsteemiga.	<ul style="list-style-type: none">– Teie telefon on välja lülitatud.– Teie telefoni aku on tühi.– Teie telefon ei ole veel vabakäekomplektiga ühildatud.– Bluetooth® ei ole teie telefonis ja süsteemis aktiivne.– Telefon ei ole konfigureeritud audiosüsteemi ühendamise soovi vastu võtma.	<ul style="list-style-type: none">– Lülitage oma telefon sisse.– Laadige oma telefoni akut.– Ühildage oma telefon vabakäekomplektiga.– Aktiveerige oma telefoni ja süsteemi Bluetooth®-ühendus.– Konfigureerige telefon audiosüsteemi ühendamise soovi vastu võtma.
Bluetooth®-i teisaldatav audiomängija ei ühendu süsteemiga.	<ul style="list-style-type: none">– Teie telefoni audiomängija on välja lülitatud.– Teie teisaldatava mängija aku on tühi.– Teie teisaldatav audiomängija ei ole veel audiosüsteemiga ühildatud.– Bluetooth® ei ole teie teisaldatavas audiomängijas ja audiosüsteemis aktiivne.– Teisaldatav audiomängija ei ole konfigureeritud audiosüsteemi ühendamise soovi vastu võtma.– Muusika ei ole teie teisaldatavas audiomängijas aktiivne.	<ul style="list-style-type: none">– Lülitage oma teisaldatav audiomängija sisse.– Laadige oma teisaldatava mängija akut.– Ühildage oma teisaldatav audiomängija audiosüsteemiga.– Aktiveerige oma teisaldatava mängija ja audiosüsteemi Bluetooth®-ühendus.– Konfigureerige teisaldatav mängija ühendamise soovi vastu võtma.– Sõltuvalt teie telefoni ühilduvusest võib muusikat saada kuulata teisaldatava mängija kaudu.
Näidikule ilmub teade “Aku tühjeneb”.	Vabakäekomplekti pikaajalisel kasutamisel tühjeneb telefoni aku kiiremini.	Laadige oma telefoni akut.

ALFABEETILINE INDEKS (1/2)

A

aeg	
reguleerimine	EST.37
AF-RDS sageduste jälgimine	EST.19

B

Bluetooth ühendus.....	EST.27 → EST.29
Bluetooth®.....	EST.4 – EST.5

C

CD / CD MP3	
CD MP3 andmed.....	EST.21
kiirugemine	EST.21
kuulamine	EST.21
sisestamine	EST.21
suvalises järjekorras lugemine	EST.22
väljalükkamine.....	EST.23
CD-tekst.....	EST.23

E

ettevaatusabinõud kasutamisel	EST.2 – EST.3
-------------------------------------	---------------

F

FM / LW / MW lainepikkus	EST.4 – EST.5
--------------------------------	---------------

H

hääle identifitseerimine.....	EST.16 – EST.17
heli katkestus.....	EST.15
heliallika valik.....	EST.15
helistamine	EST.33
helitugevus	EST.15

I

i Traffic.....	EST.37
ID3 tag.....	EST.23

K

käed-vabad telefonikomplekt.....	EST.5
keel	
vaheta	EST.37

EST.60

kommunikatsiooni helitugevus.....	EST.35
kõne vastuvõtt	EST.33
kõneregister.....	EST.33

L

laineskaala.....	EST.18
liikumine.....	EST.15
lisaallikas	EST.24
lülitid	EST.6 → EST.14

N

nupud.....	EST.6 → EST.14
------------	----------------

P

paus.....	EST.23
-----------	--------

R

R&Go	
multimeediumfunktsioon	EST.47 → EST.49
raadio	
automaatrežiim.....	EST.18
jaama valimine	EST.18
jaamade automaatne mällu salvestamine.....	EST.18
jaamade eelvalik	EST.18
manuaalrežiim.....	EST.18
raadiotekst.....	EST.38
RDS	EST.4
reguleerimine	
audio	EST.36

S

seisuasend	EST.15
------------------	--------

T

telefoni desünkroniseerimine.....	EST.29
telefoni eemaldamine	EST.29
telefoni indeks.....	EST.33
telefoni lahtiühendamine.....	EST.32
telefoni sünkroniseerimine.....	EST.27 → EST.29
telefoni ühendamine	EST.30

ALFABEETILINE INDEKS (2/2)

toimishäiredEST.57 → EST.59
töölepanekEST.15

Ü

ühendus
katkestusEST.31
ühendusEST.35

U

USB-liidesEST.24

W

WMAEST.21



Turinys

Atsargumo priemonės	LT.2
Aprašymas.	LT.4
Valdymo pultai	LT.6
Veiksmai	LT.15
Balso atpažinimo naudojimas	LT.16
Radio klausymas	LT.18
Kompaktinių plokštelių/MP3 grotuvo klausymas	LT.21
Išoriniai garso įrenginiai.	LT.24
Telefono užregistravimas/išregistravimas	LT.27
Telefono prijungimas/atjungimas	LT.30
Skambinimas/skambučio priėmimas	LT.33
Sistemos nustatymai	LT.36
R&Go: Bendras aprašymas.	LT.39
R&Go: Navigacijos funkcija	LT.45
R&Go: Multimedijos funkcija	LT.47
R&Go: Automobilio funkcija	LT.50
R&Go: Telefono funkcija	LT.52
R&Go: Nuostatų reguliavimas	LT.55
Veikimo sutrikimai	LT.57

Išversta iš prancūzų kalbos. Draudžiama dauginti arba versti visą tekstą ar jo dalį be raštiško automobilio gamintojo sutikimo.

ATSARGUMO PRIEMONĖS NAUDOTOJUI (1/2)

Būtina laikytis toliau nurodytų atsargumo priemonių naudojantis sistema, kad būtų išvengta materialinių nuostolių. Jūs privalote laikytis šalies, kurioje gyvenate ar į kurią vykstate, įstatymų.



Atsargumo priemonės naudojantis garso sistema

- Naudokitės jungikliais (esančiais priekyje arba ant vairo) ir sekite informaciją ekrane tik kai tai leidžia eismo sąlygos.
- Nustatykite garso lygį taip, kad girdėtumėte aplinkos garsus.

Įrangos atsargumo priemonės

- Neardykite ir nekeiskite sistemos, kad nesugadintumėte įrangos ar nesukeltumėte gaisro.
- Įvykus gedimui ar prirėikus išmontuoti, kreipkitės į gamintojo atstovą.
- Nedėkite jokių pašalinių daiktų, pažeistų ar suteptų CD/CD MP3, į grotuvą.
- Naudokite tik apvalius 12 cm skersmens CD/CD MP3.
- Kai tvarkote diskus, laikykite juos už vidinių ar išorinių kraštų, neliesdami CD/CD MP3 paviršiaus be spaudinio.
- Neklijuokite popierėlio prie CD/CD MP3.
- Po ilgesnio naudojimo atsargiai išimkite CD/CD MP3 iš grotuvo, nes jis gali būti karštas.
- Visada saugokite CD/CD MP3 nuo karščio ar tiesioginių saulės spindulių.
- Toje vietoje nenaudokite gaminių, kurių sudėtyje yra alkoholio, ir (arba) purškiamų skysčių.

Atsargumo priemonės naudojant telefoną

- Telefono naudojimą automobilyje reglamentuoja įstatymai. Visomis vairavimo sąlygomis draudžiama naudoti telefonus su laisvų rankų įranga: visi vairuotojai turi kontroliuoti vairavimą.
- Kalbėjimas telefonu vairuojant gali blaškyti dėmesį ir sukelti didelį pavojų bet kuriuo telefono naudojimo momentu (renkant numerį, kalbant, ieškant vardo telefonų knygelėje ir pan...).

Priekinės dalies priežiūra

- Naudokite švelnų audeklą, jei reikia – šiek tiek muiluoto vandens. Sudrėkinkite švelniu, truputį drėgnu audeklu, tuomet nuvalykite švelniu sausu audeklu.
- Nespauskite priekiniame skydelyje esančio ekrano ir nenaudokite gaminių, kurių sudėtyje yra alkoholio.

Šiame vadove pateikiamas automobilio modelio aprašymas grindžiamas duomenimis, galiojusiais tuo metu, kai vadovas buvo rengiamas. **Instrukcijoje aprašytos visos esamų modelių funkcijos. Ar šios funkcijos yra, priklauso nuo konkretaus modelio, parinkčių ir šalies, kurioje jis pirktas. Šiame vadove taip pat gali būti aprašytos funkcijos, kurios bus įdiegtos vėliau šiais metais. Informacija, pateikia instrukcijoje, nėra įpareigojanti.**

Atsižvelgiant į telefono aparato gamintoją ir modelį, kai kurios funkcijos gali būti iš dalies arba visiškai nesuderinamos su transporto priemonės daugialypės terpės sistema.

Be to, visoje instrukcijoje minimas „Patvirtintas prekybos atstovas“ reiškia transporto priemonės gamintoją.

APIBŪDINIMAS (1/2)

Įvadas

Garso sistema turi šias funkcijas:

- FM (RDS) ir AM radiją;
- skaitmeninį antžeminį radiją (DR);
- CD/CD MP3 grotuvą;
- išorinių garso įrenginių valdymas;
- Bluetooth® telefono laisvų rankų sistema.

Radio ir CD/CD MP3 funkcijos

Radijas suteikia galimybę klausytis radijo stočių ir leisti CD skirtingais garso formatais.

Radijo stotys skirstomos pagal bangų juostas: FM (dažnio moduliacijas) ir AM (amplitudės moduliacijas).

DR sistema (DAB, DAB+, T-DMB formato) geriau atkuria garsą.

RDS sistema suteikia galimybę rodyti kai kurių stočių pavadinimus ar FM radijo stočių transliuojamą informaciją:

- informaciją apie bendrąją kelių eismo būklę (TA);
- skubius pranešimus.

Išorinio garso įrenginio funkcija

Galite klausytis nešiojamojo garso grotuvo per automobilio garso sistemą. Priklausomai nuo turimo prietaiso tipo, turite keletą galimybių prijungti nešiojamą grotuvą:

- USB lizdas;
- Jack lizdas;
- Bluetooth® jungtis.

Norėdami gauti daugiau informacijos apie suderinamų įrenginių sąrašą, kreipkitės į gamintojo atstovą.

APIBŪDINIMAS (2/2)

Telefono laisvų rankų funkcija

Telefono laisvų rankų sistema Bluetooth® siūlo šias funkcijas, kad jums nereiktų atlikti veiksmų su telefonu:

- susieti iki 6 telefonų;
- skambinti / priimti / atmesti skambučių;
- perduoti telefono arba SIM kortelės adresatų sąrašą (priklausomai nuo telefono);
- peržiūrėti sistemos skambučių žurnalą (priklausomai nuo telefono);
- skambinti į balso paštą.



Funkcija Bluetooth®

Ši funkcija leidžia garso sistemai atpažinti ir naudoti jūsų nešiojamąjį grotuvą arba mobiliąjį telefoną, susiejus Bluetooth®.

Galite įjungti/išjungti Bluetooth® funkciją meniu „Bluetooth“:

- paspaudę **9** atverkite nustatymų meniu;
- pasirinkite „Bluetooth“, pasukdami ir paspausdami **5**;
- pasirinkti „ON“ / „Off“.



Telefono laisvų rankų sistemos paskirtis yra tik palengvinti naudojimąsi ryšiu ir mažinti pavojų juo naudojantis, tačiau, visiškai pašalinti pavojaus ji negali. Jūs privalote laikytis šalies, kurioje gyvenate, įstatymų.

VALDYMO PRIETAISAI (1/9)

Sistemos pultai

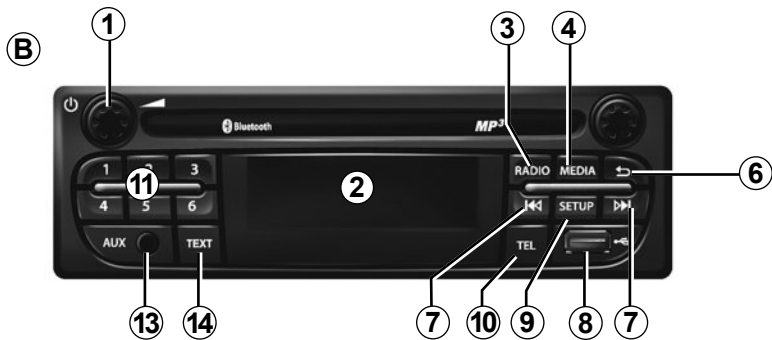
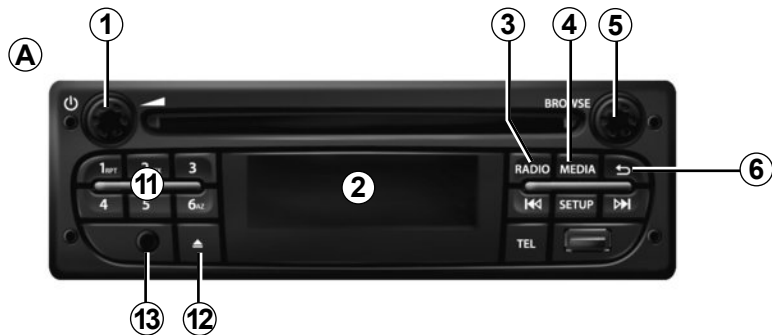

Vairo kolonėlės valdikliai

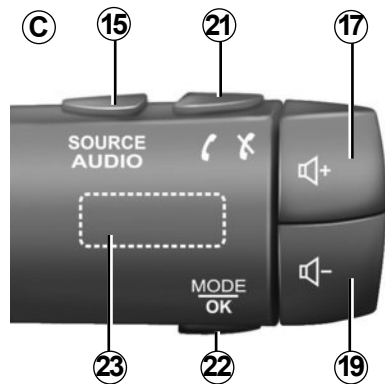

VALDYMO PRIETAISAI (2/9)

Sistemos pultai



Vairo kolonėlės valdikliai

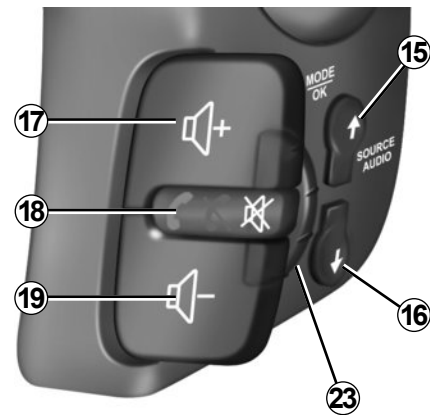
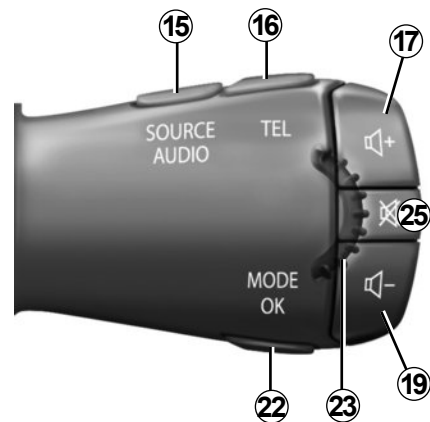

VALDYMO PRIETAISAI (3/9)

Sistemos pultai

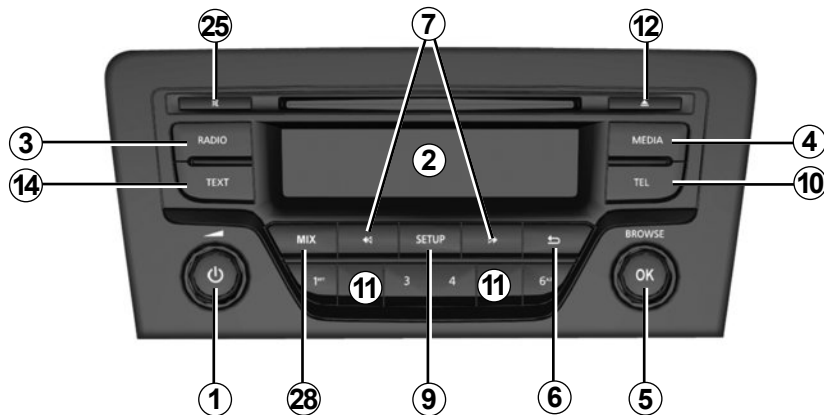
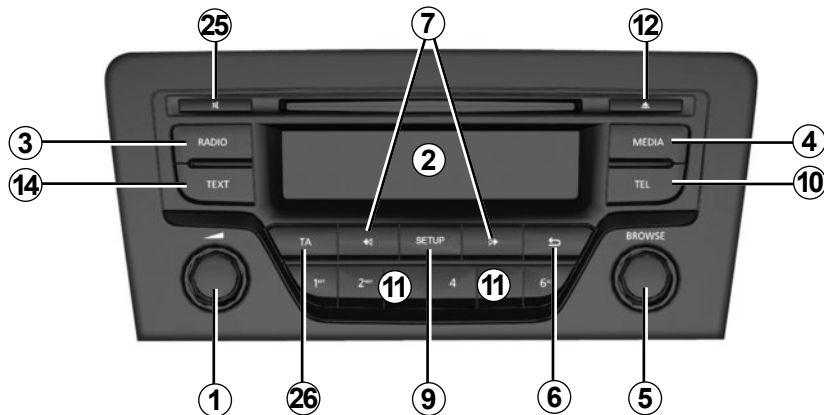

Vairo kolonėlės valdikliai

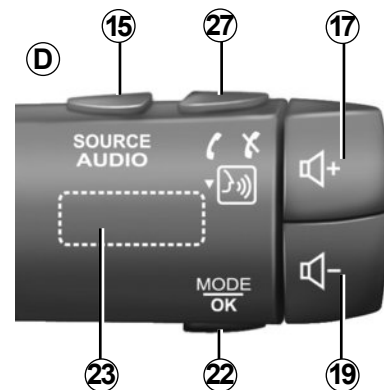

VALDYMO PRIETAISAI (4/9)

Sistemos pultas

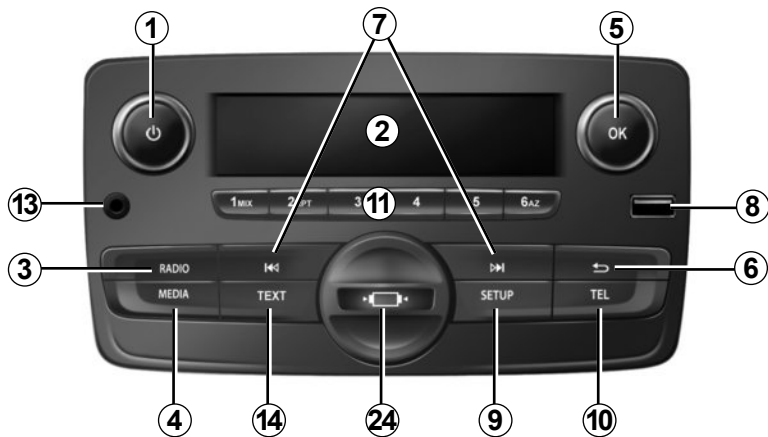

Valdymo mygtukai ant vairaračio

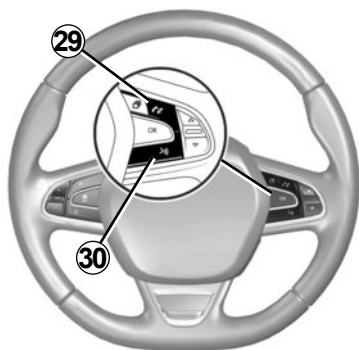

Valdymo mygtukai ant vairaračio

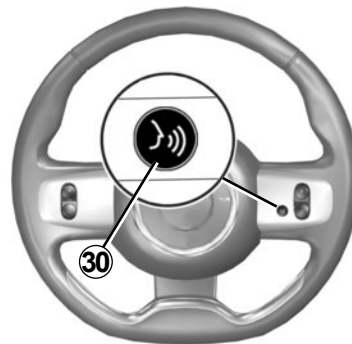

VALDYMO PRIETAISAI (5/9)

	GARSO / MEDIJOS funkcija	TELEFONO funkcija
1	– Paspaudimas: įjungimas / išjungimas. – Sukimas: šiuo metu grojamo garso šaltinio garsumo nustatymas.	
2	Informacijos ekranas.	
3	– Trumpas paspaudimas: radijo šaltinio ir bangų juostos pasirinkimas: FM1 → FM2 → DR1 → DR2 → AM. – Ilgas paspaudimas: radijo stočių sąrašo atnaujinimas.	
4	Pasirinkite pageidaujamą garso šaltinį (jei prijungtas): CD/CD MP3 → USB1 → USB2 → Bluetooth® nešiojamasis garso leistuvus → AUX (Jack).	
5	– Paspaudimas: veiksmo patvirtinimas. – Sukimas: naršymas po meniu ar sąrašus.	
6	– Gržimas į ankstesnį ekraną/ankstesnį lygį, kai naršoma po meniu; – Esamo veiksmo atšaukimas.	
7	– Trumpas paspaudimas: takelių keitimas (CD/CD MP3 tam tikruose nešiojamuosiuose garso grotuvuose) arba radijo dažnių keitimas. – Išlaikytas paspaudimas: greitas CD/CD MP3 takelio pasukimas pirmyn / atgal tam tikruose garso grotuvuose arba slinkimas per radijo stotis, kol mygtukas atleidžiamas.	
8	USB lizdas, skirtas išoriniams garso įrenginiams.	
9	– Trumpas paspaudimas: prieiga prie įprastų nuostatų meniu. – Paspaudimas ir palaikymas: įjungiamą funkcija „Text“ (tik priekiniuose skydeliuose A ir B).	

VALDYMO PRIETAISAI (6/9)

	GARSO / MEDIJOS funkcija	TELEFONO funkcija
10		<ul style="list-style-type: none"> – Trumpas paspaudimas: prieiga prie „Phone“ meniu. – Ilgas paspaudimas: paskutinio numerio pakartotinis rinkimas.
		Kai priimate skambučių: <ul style="list-style-type: none"> – trumpas paspaudimas: skambučio priėmimas; – ilgas paspaudimas: skambučio atmetimas.
		Skambučio metu: baigti vykstantį pokalbį.
11	Trumpas paspaudimas: įrašytos į atmintį radijo stoties informacijos pakartojimas. Ilgas paspaudimas: radijo stoties išsaugojimas.	
12	Išstumkite CD/CD MP3.	
13	Išorinio įrenginio jungtis.	
14	Įjungiamo funkcija „Text“.	
15	Pasirinkite garso šaltinį: FM1 → FM2 → DR1 → DR2 → AM → CD/CD MP3 → USB1 → USB2 → Bluetooth® nešiojamasis garso leidtuvas → AUX (Jack).	
16		<ul style="list-style-type: none"> – Trumpas paspaudimas: prieiga prie „Phone“ meniu. – Ilgas paspaudimas: paskutinio numerio pakartotinis rinkimas.
17	Padidinkite šiuo metu naudojamo garso šaltinio garsumą.	
18	<ul style="list-style-type: none"> – Nutildyti šiuo metu grojantį radijo šaltinį; – nutildykite garsą ir pristabdykite CD/ CD MP3, USB, „Bluetooth®“ nešiojamojo garso grotuvo grojimą. 	Ilgas paspaudimas: paskutinio numerio pakartotinis rinkimas. Kai priimate skambučių: <ul style="list-style-type: none"> – trumpas paspaudimas: skambučio priėmimas; – ilgas paspaudimas: skambučio atmetimas. Skambučio metu: baigti vykstantį pokalbį.

VALDYMO PRIETAISAI (7/9)

	GARSO/MEDIJOS funkcija	TELEFONO funkcija
19	Sumažinkite šiuo metu naudojamo garso šaltinio garsumą.	
17 + 19	(Tik valdikliams C ir D) – Nutildyti šiuo metu grojantį radijo šaltinį; – nutildykite garsą ir pristabdykite CD/CD MP3, USB, „Bluetooth®“ nešiojamojo garso grotuvo grojimą.	
20	Sukimas: – radijas: naršyti radijo stočių sąrašuose; – Medijos įrenginys: ankstesnis/kitas takelis.	Sukimas: – „Telefonas“ meniu: naršyti sąraše.
	– Trumpas paspaudimas: veiksmo patvirtinimas. Paspauskite ir palaikykite: – grįžti į ankstesnį ekraną/ankstesnį lygį, kai naršoma po meniu; – esamo veiksmo atšaukimas.	– Trumpas paspaudimas: veiksmo patvirtinimas. Paspauskite ir palaikykite: – grįžti į ankstesnį ekraną/ankstesnį lygį, kai naršoma po meniu; – esamo veiksmo atšaukimas.
21		– Trumpas paspaudimas: prieiga prie „Phone“ meniu. – Ilgas paspaudimas: paskutinio numerio pakartotinis rinkimas.
		Kai priimate skambučių: – trumpas paspaudimas: skambučio priėmimas; – ilgas paspaudimas: skambučio atmetimas.
		Skambučio metu: baigti vykstantį pokalbį.

VALDYMO PRIETAISAI (8/9)

	GARSO/MEDIJOS funkcija	TELEFONO funkcija
22	<ul style="list-style-type: none">– Trumpas paspaudimas: veiksmo patvirtinimas. Paspauskite ir palaikykite: <ul style="list-style-type: none">– sugrįžti į ankstesnį ekraną / ankstesnį lygį, kai naršoma po meniu;– esamo veiksmo atšaukimas.	<ul style="list-style-type: none">– Trumpas paspaudimas: veiksmo patvirtinimas. Paspauskite ir palaikykite: <ul style="list-style-type: none">– sugrįžti į ankstesnį ekraną / ankstesnį lygį, kai naršoma po meniu;– esamo veiksmo atšaukimas.
23	Sukimas: <ul style="list-style-type: none">– radijas: naršymas anksčiau išsaugotų radijo stočių sąrašė;– laikmena: ankstesnis/kitas takelis.	Sukimas: <ul style="list-style-type: none">– „Phone“ meniu: naršyti sąrašė.
24	Nuimkite telefono dangtelį, pasukę jį prieš laikrodžio rodyklę.	
25	<ul style="list-style-type: none">– Nutildyti šiuo metu grojantį radijo šaltinį;– nutildykite garsą ir pristabdykite CD/CD MP3, USB, „Bluetooth®“ nešiojamojo garso grotuvo grojimą.	
26	Ijungia / išjungia automatinę eismo informacijos paiešką ir klausymą, kai tik ją transliuoja tam tikros radijo stotys FM ar DR režimu.	

VALDYMO PRIETAISAI (9/9)

	GARSO/MEDIJOS funkcija	TELEFONO funkcija
27		– Trumpas paspaudimas: prieiga prie „Phone“ meniu.
		Kai priimate skambutį: – trumpas paspaudimas: skambučio priėmimas; – ilgas paspaudimas: skambučio atmetimas.
		Skambučio metu: baigti vykstantį pokalbį.
		– Ilgas paspaudimas: įjungti balso atpažinimo funkciją. – Trumpas paspaudimas: išjungti balso atpažinimo funkciją.
28	Įjungti visų CD/CD MP3 takelių grojimą atsitiktine tvarka.	
29		Kai priimate skambutį: – trumpas paspaudimas: skambučio priėmimas; – ilgas paspaudimas: skambučio atmetimas.
		Skambučio metu: baigti vykstantį pokalbį.
30		– Trumpas paspaudimas: įjungti balso atpažinimo funkciją. – Trumpas paspaudimas: išjungti balso atpažinimo funkciją.



NAUDOJIMO GALIMYBĖS

Ijungimas ir išjungimas

Trumpai paspauskite apvalią valdymo rankenėlę **1** garso sistemos priekiniame skydelyje, kad įjungtumėte sistemą.

Galite naudoti garso sistemą neužvedę automobilio. Ji veiks dvidešimt minučių. Paspauskite apvalią valdymo rankenėlę **1** garso sistemos priekiniame skydelyje, kad sistema veiktų papildomą dvidešimties minučių laikotarpį.

Trumpai paspauskite apvalią valdymo rankenėlę **1** garso sistemos priekiniame skydelyje, kad išjungtumėte garso sistemą.

Šaltinio pasirinkimas

Norėdami slankioti po skirtingus garso šaltinius, pakartotinai spauskite mygtuką **4** garso sistemos priekiniame skydelyje arba **15** prie vairo esančiame valdiklyje. Slinkite per garso šaltinius, kurie išdėstyti tokia tvarka: CD/CD MP3 → USB1 → USB2 → „BT Streaming“ (Bluetooth®) → AUX.

Pastaba: paspauskite mygtuką **10** garso sistemos priekiniame skydelyje arba mygtuką **16**, **21** ar **27** valdiklyje prie vairo, kad įjungtumėte telefono meniu.

Kai prijungsite naują medijos šaltinį (CD / CD MP3 USB, AUX) veikiant radijui, šaltinis bus automatiškai perjungtas ir pradės groti.

Taip pat galite pasirinkti radijo šaltinį, spausdami mygtuką **3** garso sistemos priekiniame skydelyje arba mygtuką **15** valdiklyje prie vairo. Pakartotinai spauskite mygtuką **3** garso sistemos priekiniame skydelyje, kad galėtumėte slankioti per bangų juostas tokia tvarka: FM1 → FM2 → DR1 → DR2 → AM → FM1, ir t. t.

Norėdami pakeisti laikmeną ir radijo šaltinį, paspauskite mygtuką **15** prie vairo esančiame valdiklyje.

Garsumas

Reguliuokite garsumą, sukdami apvalią valdymo rankenėlę **1** garso sistemos priekiniame skydelyje arba paspausdami mygtuką **17** ar **19** valdiklyje prie vairo.

Ekrane rodoma „Volume“ ir esama nustatyta vertė (nuo 00 iki 31).

Nutildymas

Trumpai paspauskite mygtuką **18** arba **25** arba vienu metu spauskite mygtukus **17** ir **19** prie vairo esančiame valdiklyje. Ekrane rodomas pranešimas „MUTE“.

Trumpai paspauskite mygtuką **18**, **25**, **17** arba **19** prie vairo esančiame valdiklyje dar kartą, kad galėtumėte toliau groti iš esamo garso šaltinio.

Galite išjungti nutildymo funkciją, sukdami apvalią valdymo rankenėlę **1** garso sistemos priekiniame skydelyje.

BALSO ATPAŽINIMO NAUDOJIMAS (1/2)

Balso atpažinimo sistema

Jūsų automobilio garso sistema suteikia galimybę per sąveikų išmanųjį telefoną naudoti balso atpažinimo sistemą. Ši sistema leidžia valdyti jūsų išmaniojo telefono funkcijas balsu ir jums nereikia paliesti iš rankų vairaračio.

Ypatumai:

- jūsų išmaniojo telefono balso atpažinimo sistema suteikia galimybę naudoti tik išmaniojo telefono funkcijas. Ja negalite valdyti kitų automobilio garso sistemos funkcijų, pvz., radijo, „Driving eco“ ir kt.
- naudojantis balso atpažinimo funkcija, garso sistema naudos jūsų išmaniajame telefone nustatytą kalbą;
- jei susietu išmaniuoju telefonu, kuriame nėra balso atpažinimo funkcijos, bandysite naudoti automobilio balso atpažinimo sistemą, garso sistemos ekrane bus parodytas įspėjamasis pranešimas.

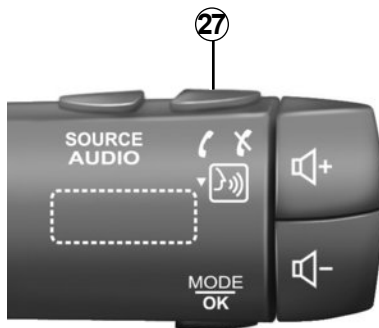

Balso atpažinimo funkcijos naudojimas telefone

Ijungimas

Norėdami įjungti balso atpažinimo sistemą, turite:

- savo išmaniajame telefone užmegzti 3G, 4G arba Wifi ryšį;
- įjungti išmaniojo telefono Bluetooth® ryšį ir padaryti savo telefoną matomą kitiems prietaisams (žr. telefono naudojimo instrukciją);

- susieti ir prijungti savo išmanųjį telefoną prie garso sistemos (žr. skyrių „Telefono susiejimas ir atsiejimas“);

- paspaudę palaikykite vairo kolonėlės valdiklio mygtuką **27** arba palieskite vairaračio mygtuką **30**.

Garsinis signalas rodo, kad balso atpažinimo sistema įjungta.

BALSO ATPAŽINIMO NAUDOJIMAS (2/2)

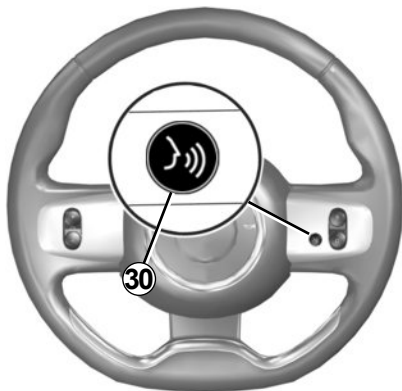

Išjungimas

Palieskite mygtuką **27** prie vairo esančiame valdiklyje arba mygtuką **30** ant vairaračio, kad galėtumėte baigti balso atpažinimo seansą.

Garsinis signalas rodo, kad balso atpažinimo sistema išjungta.

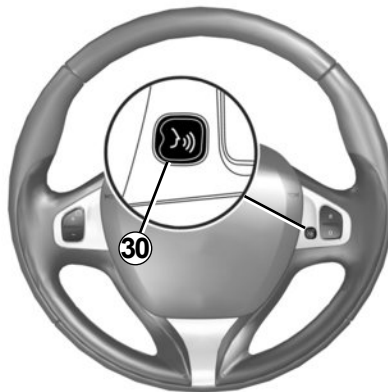

RADIJO KLAUSYMAS (1/3)

Bangų ruožo pasirinkimas

Pasirinkite pageidaujama bangų juosta (FM1, FM2, DR1, DR2, AM, FM1 ir pan.), pakartotinai spausdami mygtuką **3** garso sistemos priekiniame skydelyje.

FM arba AM radijo stoties pasirinkimas

Yra keletas skirtingų radijo stoties pasirinkimo ir paieškos būdų.

Automatinė paieška

Šiuo režimu vykdoma automatinė stočių paieška. Paspauskite ir palaikykite nuspaudę mygtuką **7** garso sistemos priekiniame skydelyje.

Atleidus mygtuką **7** garso sistemos priekiniame skydelyje, rodomas artimiausios radijo stoties dažnis. Radijas toliau naršys dažnius į priekį ir atgaline kryptimi tol, kol spausite mygtuką **7** garso sistemos priekiniame skydelyje.

Rankinė paieška

Šiuo režimu galima rankiniu būdu ieškoti radijo stočių, slankiojant per dažnius spausdant mygtuką **7** garso sistemos priekiniame skydelyje.

Spauskite mygtuką **7** garso sistemos priekiniame skydelyje; dažnis didės arba mažės.

Radijo stoties įsiminimas

Šiuo režimu galima klausytis jūsų iš anksto nustatytų radijo stočių.

Pasirinkite bangų juosta, tuomet radijo stotį, naudodamiesi anksčiau aprašytais būdais.

Norėdami išsaugoti stotį, paspauskite ir palaikykite nuspaudę vieną iš klaviatūros **11** mygtukų garso sistemos priekiniame skydelyje, kol išgirsite garso signalą.

Galima įrašyti iki šešių vieno bangų ruožo radijo stočių.

Norėdami atkurti įrašytą radijo stotį, trumpai paspauskite vieną iš klaviatūros **11** mygtukų.

Pasirinkite pagal stoties pavadinimą (FM / DR)

Norėdami pasirinkti radijo stotį, pasukite apvalią valdymo rankenėlę **5** garso sistemos priekiniame skydelyje arba **20** ar **23** valdiklyje prie vairo.

Sąrašė gali būti iki 100 radijo stočių, kurių dažniai yra stipriausi jūsų vietovėje.

Norėdami gauti naujausią radijo stočių sąrašą, atnaujinkite šį sąrašą (FM arba DR). Skaitykite šio skyriaus skyrelį „Radijo stočių sąrašo atnaujinimas (FM arba DR)“.

RADIJO KLAUSYMAS (2/3)

Radijo nustatymai

Atverkite nustatymų meniu, paspausdami mygtuką **9** garso sistemos priekiniame skydelyje, tada pasirinkite „Radio“, sukdami ir paspausdami skydelyje esančią apvalią valdymo rankenėlę **5**. Galimos funkcijos:

- „TA“;
- „DR Interrupt...“;
- „Ref. FM List“;
- „Ref. DR List“.

„TA“

Kai ši funkcija įjungta, jūsų garso sistema suteikia galimybę automatiškai ieškoti ir klausytis informacijos apie eismą keliuose, jei ją transliuoja tam tikros FM arba DR radijo stotys.

Pastaba: ši funkcija yra negalima AM bangų juostoje.

Pasirinkite informacinę stotį ir tuomet, kai norite kito klausymosi šaltinio.

Informacija apie eismą keliuose transliuojama automatiškai ir jai teikiama pirmenybė nepriklausomai nuo to, koks būtų pasirinktas klausymo šaltinis.

Norėdami išjungti arba įjungti šią funkciją, žr. skyriaus „Sistemos nustatymai“ paragrafą „Radijo nuostatos“.

„DR Interrupt...“ (naujienu laidos)

Kai ši funkcija įjungta, galima automatiškai klausytis informacijos, kai ją transliuoja tam tikros „FM“ ar „DR“ radijo stotys.

Jei po to pasirenkate kitus garso įrenginius, pasirinktos informacijos programos transliacija nutrauks kitų garso įrenginių veikimą.

Norėdami išjungti arba įjungti šią funkciją, žr. skyrių „Sistemos nustatymai“, skirsnis „DR Interrupt...“.

„Ref. FM List“

Ši funkcija suteikia galimybę atnaujinti visų regiono, kuriame esate, FM radijo stočių sąrašą.

- atverkite nustatymų meniu, paspausdami mygtuką **9** garso sistemos priekiniame skydelyje, tada pasirinkite „Radio“, sukdami ir paspausdami skydelyje esančią apvalią valdymo rankenėlę **5**;
- pasirinkite „Ref. FM List“, sukdami ir paspausdami apvalią valdymo rankenėlę **5** garso sistemos priekiniame skydelyje.

Pradedamas automatinis regiono FM stočių atnaujinimas. Ekране pasirodo pranešimas „Updating FM List“.

Kai automatinis dažnių skenavimas baigtas, ekране rodomas pranešimas „FM List updated“.

Pastaba: jeigu pasirinktas kitas šaltinis, FM radijo stočių sąrašo atnaujinimas tęsiamas fone.

Norėdami perjungti į atmintį įrašytus dažnius, paspauskite vieną iš klaviatūros **7** mygtukų garso sistemos priekiniame skydelyje.

Pastaba: taip pat galite atnaujinti FM radijo stočių sąrašą, paspausdami ir palaikydami nuspaustą mygtuką **3** garso sistemos priekiniame skydelyje.

RADIJO KLAUSYMAS (3/3)

„Ref. DR List“

Ši funkcija suteikia galimybę atnaujinti visų regiono, kuriame esate, DR radijo stočių sąrašą.

- Atverkite nustatymų meniu, paspausdami mygtuką **9** garso sistemos priekiniame skydelyje, tada pasirinkite „Radio“, sukdami ir paspausdami skydelyje esančią apvalią valdymo rankenėlę **5**;
- pasirinkite „Ref. DR List“, sukdami ir paspausdami apvalią valdymo rankenėlę **5** garso sistemos priekiniame skydelyje;
- pradedamas automatinis regiono skaitmeninių antžeminių radijo stočių sąrašo atnaujinimas. Ekране pasirodo pranešimas „Updating DR List“.

Kai automatinis dažnių skenavimas baigtas, ekrane rodomas pranešimas „DR List updated“.

Pastaba: taip pat galite atnaujinti DR radijo stočių sąrašą, paspausdami ir palaikydami nuspauštą mygtuką **3** garso sistemos priekiniame skydelyje.

Stoties pasirinkimas

Pasirinkite pageidaujama bangų juosta (FM1, FM2, DR1, DR2 ar AM), pakartotinai spausdami mygtuką **3** garso sistemos priekiniame skydelyje.

- pasukite apvalią valdymo rankenėlę **5** garso sistemos priekiniame skydelyje arba **20** ar **23** prie vairo esančiame valdiklyje, kad galėtumėte slinkti per radijo stočių FM/DR sąrašą arba AM radijo dažnius;
- paspauskite mygtuką **7** garso sistemos priekiniame skydelyje, kad galėtumėte slinkti per FM/AM radijo dažnius arba DR radijo stotis.

Radijo teksto rodymas

Trumpai paspauskite mygtuką **14** garso sistemos priekiniame skydelyje arba paspauskite ir palaikykite nuspauštą mygtuką **9**, kad būtų atvertas teksto meniu. Galimos funkcijos:

- „Radiotext“;
- „EPG“.

Pastaba: jeigu nėra jokios informacijos, ekrane rodomas pranešimas „Nėra pranešimų“.

Tekstinė informacija „Radiotext“ (FM)

Kai kurios FM radijo stotys transliuoja su klausoma programa susijusią tekstinę informaciją (pavyzdžiui, dainos pavadinimą, atlikėjo vardą, pavardę).

Pastaba: tokią informaciją teikia tik kai kurios radijo stotys.

„EPG“ (DR) programų vadovas

Kai ši funkcija įjungta, jūsų garso sistema suteikia galimybę rodyti kitų radijo stoties laidų programą.

Pastaba: tokia informacija teikiama tik per tris artimiausias pasirinktos stoties laiko atkarpas.

CD, CD MP3 klausymas (1/3)

Nuskaitytomų formatų charakteristikos

Galima groti failus tik su CDA/MP3> plėtiniais.

Jeigu CD yra garso CD failai ir suglaudinti garso failai, suglaudinti garso failai bus neatpažįstami.

Pastaba: kai kurios apsaugotos rinkmenos (apsauga nuo kopijavimo) gali būti nenu-skaitomos.

Pastaba: siekdami užtikrinti, kad aplankas ir failų pavadinimai būtų lengvai nuskaity-tomi, rekomenduojame naudoti mažiau kaip 64 simbolių pavadinimus ir nenaudoti speci-alųjų simbolių.

CD/CD MP3 priežiūra

Norėdami išlaikyti gerą garso atkūrimo kokybę, niekada nelaikykite CD/CD MP3 karštyje ar tiesioginiuose saulės spindu-liuose.

Norėdami nuvalyti CD/CD MP3, minkšta šluoste valykite CD nuo centro į kraštus. Yra bendra taisyklė, kad dėl priežiūros ir lai-kymo reikėtų vadovautis CD gamintojo pa-tarimais.

Pastaba: sistema gali neskaityti subraižyto ar nešvaraus CD.

CD/CD MP3 įdėjimas

Žr. skyrių „Naudojimo atsargumo priemo-nės“.

Patikrinkite, kad grotuve nebūtų CD, tuomet įdėkite CD spaudinio puse į viršų.

CD/CD MP3 klausymas

Kai įdedamas CD/CD MP3 (spaudinio puse į viršų), garso sistema automatiškai persi-jungia į CD/CD MP3 šaltinį ir pradeda groti pirmą takelį.

Jeigu garso sistema yra išjungta, o degimas įjungtas, įdėjus CD/CD MP3 paleidžiama garso sistema, ir CD/CD MP3 pradės groti. Jei degimas neįjungtas, garso sistema ne-pradės groti.

Jeigu klausotės radijo ir CD/CD MP3 yra grotuve, galite pasirinkti klausytis CD/CD MP3, paspausdami mygtuką **4** garso siste-mos priekiniame skydelyje arba mygtuką **15** prie vairo esančiame valdiklyje. Atlikimas prasideda, kai pasirinktas CD ar CD MP3 šaltinis.

Takelio pasirinkimas

Kad pakeistumėte takelį, trumpai paspaus-kite mygtuką **7** garso sistemos priekiniame skydelyje arba pasukite apvalią valdymo rankenėlę **20** ar **23** prie vairo esančiame val-diklyje.

Pagreitintas grojimas

Paspauskite ir palaikykite garso sistemos priekiniame skydelyje esantį mygtuką **7**, kad grojimas būtų pagreitinamas arba būtų gro-jama atbulai.

Grojimas tęsiamas atleidus mygtuką.



Atsitiktinė tvarka „Mix“

Kai CD/CD MP3 įdėtas, garso sistemos klaviatūroje paspauskite mygtuką „1“ ar „2“ arba garso sistemos priekiniame skydelyje paspauskite mygtuką **28**, kad įjungtumėte visų CD/CD MP3 takelių grojimą atsitiktine tvarka (maišymo funkciją).

Ekrane rodomas simbolis „MIX“. Tuomet iškart atsitiktinai pasirenkamas garso takelis. Iš vieno takelio į kitą pereinama atsitiktine tvarka.

Kad išjungtumėte, garso sistemos klaviatūroje dar kartą paspauskite mygtuką „1“ ar „2“ arba paspauskite mygtuką **28** garso sistemos priekiniame skydelyje. „MIX“ indikatorius užgesa.

Išjungus garso sistemą ir išstūmus CD/CD MP3, automatiškai išsijungia maišymo funkcija.

Pastaba: CD MP3 maišymo funkcija taisytina tik šiuo metu grojamam aplankui. Pakeiskite kitą aplanką, kad maišymo funkcija būtų taikoma jam.

Kartokite „RPT“

Ši funkcija suteikia galimybę pakartoti takelį.

Kai CD/CD MP3 įdėtas, garso sistemos klaviatūroje paspauskite mygtuką „1“ ar „2“, kad įjungtumėte kartojimo funkciją. Ekrane rodomas simbolis „RPT“.

Jei norite išjungti, dar kartą paspauskite mygtuką „1“ ar „2“ klaviatūroje. „RPT“ indikatorius užgesa.

Pastaba: jeigu įjungta maišymo funkcija, įjungus kartojimo funkciją maišymo funkcija bus išjungta. Prietaisų skydelyje užges „MIX“ indikatorius ir įsižiebs „RPT“ indikatorius.

CD, CD MP3 klausymas (3/3)

Pristabdymas

Vienu metu paspauskite mygtukus **17** ir **19** arba trumpai paspauskite mygtuką **18** ar **25** prie vairo esančiame valdiklyje, kad laikinai nutildytumėte garsą.

Ši funkcija išjungiamo, jeigu pakeičiate garsumą ar šaltinį arba įsijungia automatinė naujienų programa.

Teksto rodymas (CD-Text arba ID3 žyma)

Trumpai paspauskite mygtuką **14** arba paspauskite ir palaikykite mygtuką **9** garso sistemos priekiniame skydelyje, kad galėtumėte peržiūrėti ID3 žymos informaciją (atlikėjo vardą, pavardę, albumo pavadinimą, praėjusią trukmę, takelio pavadinimą).

Jeigu norite, kad visa ID3 žymos informacija būtų rodoma viename puslapyje, paspauskite ir palaikykite nuspaudę mygtuką **14** garso sistemos priekiniame skydelyje.

CD/CD MP3 išstūmimas

Kad išstumtėte CD/CD MP3 iš grotuvo, paspauskite mygtuką **12** garso sistemos priekiniame skydelyje.

Pastaba: jeigu išstumtas diskas nepaimamas per 20 sekundžių, jis bus automatiškai įdėtas į CD grotuvą.

IŠORINIAI GARSO ĮRENGINIAI (1/3)

Jūsų garso sistema turi įvestis vienam ar daugiau išorinių garso šaltinių prijungti (USB atmintinė, MP3 grotuvas, Bluetooth® nešiojamasis grotuvas ir pan.).

Savo grotuvą galite prijungti keliais būdais:

- USB jungtis;
- Jack lizdas;
- Bluetooth® jungtis.

Pastaba: papildomo garso šaltinio formatai gali būti: MP3,WMA ir AAC.

USB jungtis;

Jungimas

Įjunkite USB atmintinę į USB lizdą.

Kai įrenginys prijungiamas, takelis bus rodomas automatiškai.

USB atmintinės naudojimas

Garso failai automatiškai bus pradėti groti.

Norėdami pasiekti savo garso šaltinio hierarchiją, pasukite arba paspauskite apvalią valdymo rankenėlę **5** garso sistemos priekiniame skydelyje arba **20** ar **25** prie vairo esančiame valdiklyje.

Ypatumai:

- kūrinių grojimas atsitiktine tvarka iš USB atmintinės vykdomas taip pat kaip iš CD MP3. Žr. informaciją, pateiktą skiltyje „Atsitiktinė tvarka „Mix“, esančią skyrelyje „CD/CD MP3 klausymas“.
- kartojimo funkcija naudojant USB atmintinę vykdoma taip pat, kaip naudojant CD MP3. Žr. informaciją, pateiktą skiltyje „Kartojimas“, esančioje skyrelyje „CD/CD MP3 klausymas“.

Įkrovimas naudojant USB prievadą

Nešiojamojo grotuvo USB jungtį prijungus prie multimedijos sistemos USB lizdo, galima įkrauti arba perkrauti naudojamo grotuvo akumuliatorių.

Pastaba: kai kurie įrenginiai neįkrauna arba nepalaiko akumuliatoriaus įkrovos lygio, kai yra prijungti prie garso sistemos USB lizdo.

IŠORINIAI GARSO ĮRENGINIAI (2/3)

Jack jungimas

Jungimas

Specialiu laidu (reikia pirkti atskirai) sujunkite Jack išorinės įrangos **13** jungtį garso sistemos priekiniame skydelyje su nešiojamojo grotuvo ausinių lizdu (paprastai 3,5 mm lizdas Jack).

Pastaba: garso sistemoje takelio tiesiogiai pasirinkti negalima. Norėdami pasirinkti kūrinį, turite tai padaryti nešiojamame grotuve, automobiliui stovint.

Naudojimas

Garso sistemos ekrane rodomas tik tekstas „AUX“. Nerodomas atlikėjo vardas, pavardė arba takelio pavadinimas.

Pastaba: norėdami pareguliuoti Jack, lizdo jautrumą, žr. skyrelį „Sistemos nuostatos“.

Bluetooth® garso įrašų atkūrimas

Norėdami naudoti Bluetooth® skaitmeninį įrenginį, turite susieti jį su automobiliu, kai jis pirmą kartą naudojamas (žr. informaciją, pateiktą skiltyje „Bluetooth® funkcija“, esančioje skyrelyje „Bendras aprašymas“).

Susiejus, garso sistema atpažins ir įsimsin Bluetooth® skaitmeninį įrenginį.

Pastaba: jeigu jūsų Bluetooth® skaitmeninis įrenginys turi telefono ir garso grotuvo funkcijas, susiejus vieną šių funkcijų, automatiškai bus susieta ir kita.

Jungimas

Jau susieję įrenginį, atlikite šiuos veiksmus:

- įjunkite nešiojamojo garso grotuvo Bluetooth® ir padarykite jį matomą kitiems įrenginiams (žr. garso grotuvo naudojimo instrukciją);
- pasirinkite Bluetooth® garso šaltinį, spausdami mygtuką **4** garso sistemos priekiniame skydelyje arba mygtuką **15** prie vairo esančiame valdiklyje.



Junginėkite nešiojamą grotuvą, kai leidžia eismo sąlygos.

Kai vairuojate, nešiojamąjį grotuvą saugiai padėkite (staigiai stabdant ar patyrus smūgį, jis gali nukristi).

IŠORINIAI GARSO ĮRENGINIAI (3/3)

Naudojimas

Kad galėtumėte naudotis visomis nešiojamojo garso grotuvo funkcijomis, jį reikia prijungti prie garso sistemos.

Pastaba: jeigu skaitmeninis įrenginys anksčiau nebuvo susietas, jo nebus galima prijungti prie garso sistemos.

Kai Bluetooth® skaitmeninis įrenginys yra prijungtas, galite jį valdyti iš garso sistemos.

Kad pristabdytumėte garso takelį, paspauskite mygtuką **25** arba **18** arba vienu metu paspauskite mygtukus **17** ir **19** prie vairo esančiame valdiklyje (paspauskite dar kartą, kad galėtumėte tęsti).

Kad įjungtumėte kitą arba ankstesnį takelį, paspauskite mygtuką **7** garso sistemos priekiniame skydelyje arba pasukite apvalią valdymo rankenėlę **20** ar **23** prie vairo esančiame valdiklyje.

Ypatumai:

- prieinamų funkcijų skaičius skiriasi ir priklauso nuo nešiojamojo garso grotuvo rūšies bei jo suderinamumo su garso sistema;
- Kai kuriais atvejais, norint užbaigti prijungimo procedūrą, gali reikėti peržiūrėti savo įrenginio naudojimo instrukciją.



Junginėkite nešiojamą grotuvą, kai leidžia eismo sąlygos.

Kai vairuojate, nešiojamąjį grotuvą saugiai padėkite (staigiai stabdant ar patyrus smūgį, jis gali nukristi).

TELEFONO APARATO UŽREGISTRAVIMAS, IŠREGISTRAVIMAS (1/3)

Bluetooth® jungimas

Norėdami suaktyvinti sistemos „Bluetooth®“ funkciją, garso sistemos priekiniame skydelyje paspauskite **9**, tada sukdami ir spausdami apvalią valdymo rankenėlę **5** jame pasirinkite „Bluetooth“ ir „ON“ arba „Off“.

Telefono aparato užregistravimas

Norėdami naudoti telefono laisvųjų rankų įrangą, užregistruokite „Bluetooth®“ palai-
kantį telefoną garso sistemoje. Patikrinkite, ar garso sistema ir telefonas įjungti, kad telefone suaktyvinta „Bluetooth®“ funkcija ir kad jos būseną nustatyta į matomą (žr. į telefono vadovą).

Užregistravimas leidžia garso sistemai atpa-
žinti ir įsiminti telefoną.

Galite susieti iki penkių telefonų, tačiau vienu metu tik vienas telefonas gali būti prijungtas prie garso sistemos.

Užregistravimo procedūrą galima atlikti garso sistemoje ir (arba) telefone.

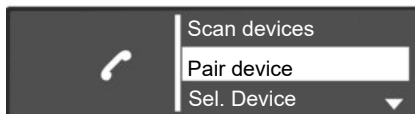

„Bluetooth®“ telefono užregistravimas garso sistemoje iš garso sistemos

Šiuo būdu galima vykdyti „Bluetooth®“ paiešką iš garso sistemos.

Norėdami susieti telefoną šiuo būdu, atlikite šiuos veiksmus:

- įjunkite telefono meniu paspausdami garso sistemos priekiniame skydelyje esantį mygtuką **10** arba **16**, **21** ar **27** valdymo pulte prie vairo;

- pasirinkite „Scan devices“, sukdami ir paspausdami apvalią valdymo rankenėlę **5**, esančią garso sistemos priekiniame skydelyje arba **20**, arba **23** prie vairo esančiame valdiklyje.

Pradedama Bluetooth® įrenginių paieška esamoje vietoje (ši paieška gali užtrukti iki šešiasdešimties sekundžių.) Pranešimas „Ieškoma...“ parodoma garso sistemos ekrane.

- Garso sistemos priekiniame skydelyje sukdami ir paspausdami apvalią valdymo rankenėlę **5** pasirinkite telefoną, kurį norite užregistruoti.
- kai garso sistemos ekrane rodomas pranešimas „Prijungta“, Bluetooth® įrenginys automatiškai išsaugomas ir prijungiamas prie transporto priemonės.

Po šešiasdešimties sekundžių, jei susieti nepavyko, pakartokite šiuos veiksmus. Išsamesnės informacijos žr. telefono vartotojo vadove.

TELEFONO APARATO UŽREGISTRAVIMAS, IŠREGISTRAVIMAS (2/3)

„Bluetooth®“ telefono užregistravimas garso sistemoje iš telefono

Šiuo būdu galima vykdyti „Bluetooth®“ paiešką iš telefono.

Norėdami susieti telefoną šiuo būdu, atlikite šiuos veiksmus:

- įjunkite telefono meniu paspausdami garso sistemos priekiniame skydelyje esantį mygtuką **10** arba **16, 21** ar **27** valdymo pulte prie vairo;
- garso sistemos priekiniame skydelyje sukdami ir paspausdami apvalią valdymo rankenėlę **5** arba paspausdami **20** valdymo pulte prie vairo, pasirinkite „Pair device“;
- sistemos ekrane rodomas pranešimas „Please re-enter Pin“ ir pradedama šešiasdešimties sekundžių atgalinė atskaita.

Dabar garso sistema bus matoma kitiems Bluetooth® prietaisams maždaug vieną minutę.

- Naudodami telefoną ieškokite garso sistemos, kurios pavadinimas MY CAR arba „R&Go Multimedia“, tada ją pasirinkite (žr. telefono naudotojo vadovą).

Telefone rodomas pranešimas „MY CAR prijungta“ arba „R&Go Multimedia“, informuojantis, kad garso sistema yra susieta ir prijungta prie telefono.

Ekrane pranešimas „R&Go Multimedia“ rodomas tik tada, jei programa „R&Go“ prisijungia prie garso sistemos ir yra įdiegta jūsų išmaniajame telefone.

Jeigu užregistruoti nepavyksta, garso sistemos ekranas sugrįžta į pagrindinį meniu.

Jei pasiektas didžiausias garso sistemoje galimas užregistruoti telefonų skaičius, norint užregistruoti naują telefoną reikia išregistruoti jau esamą (žr. šio skyriaus skirsnyje „Telefono išregistravimas“ pateiktą informaciją).



Dėl Jūsų saugumo šiuos veiksmus atlikite automobiliui stovint.



Telefono laisvų rankų sistemos paskirtis yra tik palengvinti naudojimąsi ryšiu ir mažinti pavojų juo naudojantis, tačiau, visiškausiai pašalinti pavojaus ji negali. Jūs privalote laikytis šalies, kurioje gyvenate, įstatymų.

TELEFONO APARATO UŽREGISTRAVIMAS, IŠREGISTRAVIMAS (3/3)

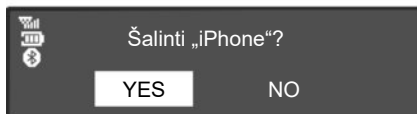

Telefono aparato išregistravimas

Išregistravus telefoną, jį galima pašalinti iš garso sistemos atminties.

Norėdami išregistruoti ir panaikinti telefoną iš garso sistemos atminties, atlikite šiuos veiksmus:

- įjunkite telefono meniu paspausdami garso sistemos priekiniame skydelyje esantį mygtuką **10** arba **16**, **21** ar **27** valdymo pulte prie vairo;

- pasirinkite meniu „Del. device“, sukdami ir paspausdami apvalią valdymo rankenėlę **5**, esančią garso sistemos priekiniame skydelyje, arba **20** valdiklyje prie vairo;
- garso sistemos priekiniame skydelyje sukdami ir paspausdami apvalią valdymo rankenėlę **5** arba paspausdami **20** valdymo pulte prie vairo pasirinkite norimą išregistruoti telefoną iš sąrašo;

Garso sistemos ekrane parodomas pranešimas, skirtas pasirinkimui patvirtinti ir įvesti.

- garso sistemos priekiniame skydelyje pasukite ir paspauskite apvalią valdymo rankenėlę **5** arba **20** valdymo pulte prie vairo, kad pasirinktumėte „YES“;

Pastaba: išregistravus telefoną, ištrinami visi mobiliojo telefono adresų knygoje esantys adresatai ir skambučių istorija, kuri garso sistemos susinchronizuota su telefonu.

TELEFONO APARATO PRIJUNGIMAS, ATJUNGIMAS (1/3)

Užregistruoto telefono aparato prijungimas

Kad galėtumėte naudotis visomis telefono funkcijomis, jį reikia prijungti prie telefono laisvų rankų sistemos.

Jei aparatas iš anksto nebuvo užregistruotas telefono laisvų rankų sistemoje, jo prie sistemos prijungti nepavyks.

Žr. skyriaus „Telefono aparatų susiejimas, atsiejimas“ skirsnį „Telefono aparato susiejimas“.

Pastaba. Turi būti įjungtas telefono „Bluetooth®“ ryšys ir nustatyta jo būseną „matomas“.

Automatinis prisijungimas

Įjungus automobilio degimą, garso sistema ieško netoliese esančių susietų telefonų.

Pastaba. Pirmenybė teikiama telefonui, kuris buvo prijungtas pastarąjį kartą.

Ieškoma tol, kol aptinkamas užregistruotas telefonas (paieška gali trukti iki penkių minučių).

Pastaba: dėl išsamesnės informacijos apie suderinamus telefonus kreipkitės į įgaliotąjį prekybos atstovą arba apsilankykite gaminato interneto svetainėje, jeigu prieinama.

Ypatumai:

- galima naudoti automatinį telefono ryšį, kai įjungtas uždegimas. Gali reikėti suaktyvinti automatinę „Bluetooth®“ ryšio funkciją telefono laisvų rankų sistemoje. Kaip tai atlikti, žr. telefono naudojimo instrukcijoje;
- kai prijungiama iš naujo arba kai du užregistruoti telefonai yra laisvų rankų sistemos pasiekiamu atstumu, pirmenybė teikiama telefonui, kuris buvo prijungtas pastarąjį kartą, net jei šis telefonas nėra automobilyje, tačiau yra laisvų rankų sistemos pasiekiamu atstumu.

Pastaba. Jei prijungimo prie telefono laisvų rankų sistemos metu kalbate telefonu, telefonas automatiškai prijungiamas, o pokalbis tęsiasi per automobilio garsiakalbius.

TELEFONO APARATO PRIJUNGIMAS, ATJUNGIMAS (2/3)



Prijungimas rankiniu būdu (prijungto telefono keitimas)

Kad būtų rodomas telefono nuostatų meniu, paspauskite mygtuką **10** garso sistemos priekiniame skydelyje arba mygtuką **16, 21** ar **27** valdiklyje prie vairo, tada pasirinkite „Sel.device“ meniu. Rodomas jau užregistruotų telefonų sąrašas. Garso sistemos priekiniame skydelyje sukdami ir paspausdami apvalią valdymo rankenėlę **5** arba paspausdami **20** valdiklyje prie vairo pasirinkite norimą prijungti telefoną iš sąrašo.

Pranešimu informuojama, kad telefonas yra prijungtas.

Pastaba: jei telefonas jau prijungtas, pakeitus telefoną jau susietų telefonų sąrašė, esamas ryšys automatiškai atjungiamas.

Prisijungti nepavyksta

Jei prisijungti nepavyko, patikrinkite ar:

- telefonas įjungtas;
- telefono akumulatoriaus įkrova neišsekusi;
- jūsų telefonas buvo iš anksto susietas su garso sistema;
- Dabar jūsų telefone ir garso sistemoje įjungtas Bluetooth® ryšys;
- telefonas nustatytas priimti garso sistemos prašymą prisijungti automatiškai.

Pastaba. Jei ilgai naudosite telefono laisvų rankų sistemą, telefono akumulatoriaus įkrova išseks greičiau.

TELEFONO APARATO PRIJUNGIMAS, ATJUNGIMAS (3/3)

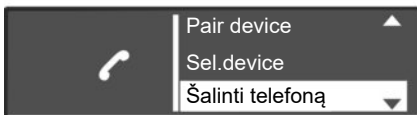

Telefono atjungimas

Jei norite atjungti telefoną, galite:

- išjunkite garso sistemos „Bluetooth“ funkciją;
- išjungti „Bluetooth“ funkciją telefone;
- pašalinkite susietą telefoną, naudodami garso sistemą. Žr. skyriaus „Telefono aparatų susiejimas ir atsiejimas“ skirsnį „Telefono aparato atsiejimas“.

Jei telefoną išjungsitė, jis bus atjungtas.

Garso sistemos ekrane parodomas pranešimas, patvirtinantis, kad telefonas atjungtas.

Pastaba. Jei telefonas atjungiamas pokalbio metu, pokalbis automatiškai perkeliamas į telefoną.

Norėdami išjungti garso sistemos „Bluetooth“ funkciją, skaitykite informaciją skirsnyje „Bluetooth funkcija“ skyrelyje „Apibūdinimas“.

Kaip išjungti Bluetooth išmaniajame telefone, žr. telefono naudojimo instrukcijoje.

Kaip atsieti ir pašalinti „Bluetooth“ palai-
kantį telefoną, žr. skirsnyje „Telefono atsiejimas“, skyriuje „Telefono susiejimas, atsiejimas“.

SKAMBINIMAS IR SKAMBUČIO PRIĖMIMAS (1/3)

Skambinimas adresatui iš telefono katalogo

Kai telefonas yra susietas, jo adresatų sąrašas automatiškai įkeliamas į garso sistemą.

Kad būtų rodomas „Phone“ meniu, paspauskite mygtuką **10** garso sistemos priekiniame skydelyje arba **16, 21** ar **27** prie vairo esančiame valdiklyje, tada pasirinkite „Phonebook“ meniu, sukdami ir paspausdami apvalią valdymo rankenėlę **5** garso sistemos priekiniame skydelyje arba **20** prie vairo esančiame valdiklyje. Adresatų sąrašas rodomas garso sistemos ekrane. Pasirinkite iš sąrašo adresatą, kuriam norite skambinti, tada patvirtinkite, paspausdami apvalią valdymo rankenėlę **5** garso sistemos priekiniame skydelyje arba paspausdami **20** valdiklyje prie vairo, kad galėtumėte skambinti.

Pastaba: garso sistemos priekiniame skydelyje paspauskite mygtuką **6**, kad grįžtumėte į ankstesnį ekraną.



Skambinimas adresatui iš jūsų skambučių žurnalo sąrašo

Kad būtų rodomas skambučių žurnalas, paspauskite mygtuką **10** garso sistemos priekiniame skydelyje arba mygtuką **16, 21** ar **27** valdiklyje prie vairo, tada pasirinkite „Call List“ meniu.

Pasirinkite skiltį „Dialed“, „Received“ arba „Missed“. Skambučių žurnalas rodomas garso sistemos ekrane. Norėdami skambinti, pasirinkite iš sąrašo adresatą arba numerį, kuriuo skambinsite, tada patvirtinkite, paspausdami apvalią valdymo rankenėlę **5** garso sistemos priekiniame skydelyje arba paspausdami **20** valdiklyje prie vairo.

Skambinimas surenkant numerį

Kad būtų rodomas telefono meniu, paspauskite mygtuką **10** garso sistemos priekiniame skydelyje arba mygtuką **16, 21** ar **27** valdiklyje prie vairo, tada pasirinkite „Dial Number“ meniu.

Skaičių klaviatūra surinkite pageidaujama numerį, sukdami ir paspausdami apvalią valdymo rankenėlę **5** garso sistemos priekiniame skydelyje arba paspausdami **20** valdiklyje prie vairo.

Surinkę numerį, pasirinkite **↵**, kad galėtumėte skambinti.

Galite skambinti paskutiniam rinktam numeriui, paspaudę ir palaikę mygtuką **10** garso sistemos priekiniame skydelyje arba mygtuką **16, 18** ar **21** prie vairo esančiame valdiklyje.



Rinkti telefono numerį ar ieškoti adresato patariame sustabdžius automobilį.

SKAMBINIMAS IR SKAMBUČIO PRIĖMIMAS (2/3)

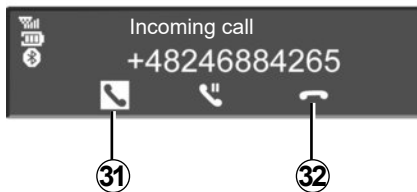

Atsiliepti kai skambina

Kai priimate skambučių, skambintojo numeris yra rodomas garso sistemos ekrane (ši funkcija priklauso nuo jūsų užsakytų parinkčių iš savo telefono paslaugų teikėjo).

Jeigu skambintojo numeris yra vienoje iš atminčių, vietoj numerio rodomas skambintojo vardas.

Jeigu skambintojo numerio negalima rodyti, garso sistemos ekrane rodomas pranešimas „Privatus numeris“.

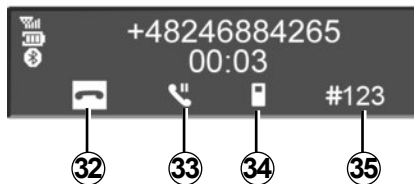

Kad priimtumėte įeinantį skambučių, paspauskite mygtuką **10** garso sistemos priekiniame skydelyje arba mygtuką **18, 21** ar **27** valdiklyje prie vairo, arba mygtuką **29** ant vairaračio. Taip pat galite priimti įeinantį skambučių, pasirinkę piktogramą **31** sukdami ir paspausdami apvalią valdymo rankenėlę **5** garso sistemos priekiniame skydelyje arba paspausdami **20** valdiklyje prie vairo.

Kad atmestumėte skambučių, paspauskite ir palaikykite nuspaudę mygtuką **10** garso sistemos priekiniame skydelyje arba mygtuką **18, 21** ar **27** prie vairo esančiame valdiklyje, arba mygtuką **29** ant vairaračio. Taip pat galite atmesti įeinantį skambučių, pasirinkę piktogramą **32** sukdami ir paspausdami apvalią valdymo rankenėlę **5** garso sistemos priekiniame skydelyje arba paspausdami **20** valdiklyje prie vairo.

SKAMBINIMAS IR SKAMBUČIO PRIĖMIMAS (3/3)



Skambučio metu

Galite:

- reguliuokite garsumą, sukdami ranke-
nėlę **1** garso sistemos priekiniame skyde-
lyje arba paspausdami **17** ar **19** valdiklyje
prie vairo;
- baikite pokalbį, paspausdami mygtuką **10**
garso sistemos priekiniame skydelyje
arba **18**, **21** ar **27** valdiklyje prie vairo,
arba **29** ant vairaračio;
- patvirtinkite, paspausdami apvalią val-
dymo ranke-
nėlę **5** garso sistemos prie-
kiniame skydelyje arba **20** valdiklyje prie
vairo;

Kad pasirinktumėte pageidaujama pikto-
gramą, pasukite apvalią valdymo ranke-
nėlę **5** garso sistemos priekiniame skydelyje
arba paspauskite **20** valdiklyje prie vairo,
tada patvirtinkite, paspausdami apvalią
valdymo ranke-
nėlę **5** garso sistemos prie-
kiniame skydelyje arba **20** valdiklyje prie
vairo.

Galite:

- baigti pokalbį, pasirenkant **32**;
- perjungti pokalbį iš garso sistemos į tele-
foną, pasirinkus **34**;
- perjungti skambutį į laukimo režimą pasi-
renkant **33**;
- tęsti perjungtą į laukimo režimą skambutį,
pasirinkus **31**;
- perjungti pokalbį iš telefono į garso sis-
temą, pasirinkus **36**;
- valdyti telefono klaviatūrą iš garso siste-
mos, pasirinkus **35**.

Sistema suteikia galimybę tvarkyti lau-
kiančius skambučius, kai telefonas yra
prijungtas (priklausomai nuo jūsų plano).

SISTEMOS NUSTATYMAI (1/3)

Garso nustatymai

Garso sistemos priekiniame skydelyje spausdami mygtuką **9** pasirinkite nuostatų meniu. Pasirinkite „Setup Audio“, sukdami ir paspausdami apvalią valdymo rankenėlę **5** garso sistemos priekiniame skydelyje. Galimos nuostatos:

- „Sound“;
- „AUX In“;
- „Speed Vol.“;
- „Bass Boost“;
- „Audio Default“.

Garsas

Pasirinkite „Sound“ ir paspauskite apvalią valdymo rankenėlę **5**, kad atvertumėte įvairius skyrius šia tvarka:

- „Bass“;
- „Treble“;
- „Bal.“ (garso paskirstymas kairėje / dešinėje);
- „Fade“ (garso paskirstymas gale / priekyje).

Kiekvienos nuostatos vertę galite keisti, sukdami ir paspausdami apvalią valdymo rankenėlę **5** garso sistemos priekiniame skydelyje.

Galite išeiti iš meniu, paspausdami mygtuką **6** garso sistemos priekiniame skydelyje.

Papildomas (AUX IN)

Garso sistemos priekiniame skydelyje spausdami mygtuką **9** pasirinkite nuostatų meniu. Pasirinkite „Setup Audio“, tada paspauskite apvalią valdymo rankenėlę **5** garso sistemos priekiniame skydelyje.

Pasukite apvalią valdymo rankenėlę **5** garso sistemos priekiniame skydelyje, tada pasirinkite „AUX In“, kad atvertumėte skirtingus skyrius šia tvarka:

- „Low“;
- „Medium“;
- „High“.

Kiekvienos nuostatos vertės yra šios:

- „Low“ (1 200 mV);
- „Medium“ (600 mV);
- „High“ (300 mV).

Garsumas priklausomai nuo greičio

Garso sistemos garsumas kinta atsižvelgiant į automobilio greitį.

Garso sistemos priekiniame skydelyje spausdami mygtuką **9** pasirinkite nuostatų meniu. Pasirinkite „Setup Audio“ meniu, tada „Speed Vol.“, paspausdami apvalią valdymo rankenėlę **5** garso sistemos priekiniame skydelyje.

Reguluokite garsumo/greičio santykį, sukdami ir paspausdami apvalią valdymo rankenėlę **5** garso sistemos priekiniame skydelyje, kad pasirinktumėte norimą nuostatą.

Padidinkite bosus („Bass Boost“)

Funkcija „Bass Boost“ padidina bosų lygį. Kad įjungtumėte/išjungtumėte šią funkciją, pasirinkite „ON“ arba „Off“, sukdami ir paspausdami apvalią valdymo rankenėlę **5** garso sistemos priekiniame skydelyje.

Numatytasis garsas

Garso sistemos priekiniame skydelyje spausdami mygtuką **9** pasirinkite nuostatų meniu. Pasirinkite „Setup Audio“, tada paspauskite apvalią valdymo rankenėlę **5** garso sistemos priekiniame skydelyje, kad būtų rodomas nuostatų meniu, ir pasirinkite „Audio Default“. Patvirtinkite savo pasirinkimą, paspausdami apvalią valdymo rankenėlę **5** garso sistemos priekiniame skydelyje.

Visos garso nuostatos grįžta prie numatytųjų verčių.

SISTEMOS NUSTATYMAI (2/3)

Laiko nustatymas.

Ši funkcija suteikia galimybę nustatyti laiką.

Garso sistemos priekiniame skydelyje spausdami mygtuką **9** pasirinkite nuostatų meniu. Pasirinkite „Clock“, sukdami ir paspausdami apvalią valdymo rankenėlę **5** garso sistemos priekiniame skydelyje. Galimos nuostatos:

- „Set Time“: nustatomos valandos ir minutės;
- „active / deactivate“: įjungiamas arba išjungiamas laiko ekranas;
- „Format“: pasirenkamas laiko ekrano formatas („12 val.“ arba „24hr“).

Radijo nustatymai

Galimos nuostatos:

- „TA“;
- „DR Interrupt...“;
- „Ref. FM List“;
- „Ref. DR List“.

Garso sistemos priekiniame skydelyje paspauskite mygtuką **6**, kad grįžtumėte į ankstesnį meniu.

„TA“

Norėdami įjungti arba išjungti šią funkciją:

- garso sistemos priekiniame skydelyje spausdami mygtuką **9** pasirinkite nuostatų meniu;
- pasirinkite „Radio“, sukdami ir paspausdami apvalią valdymo rankenėlę **5** garso sistemos priekiniame skydelyje;
- pasirinkite „TA“, sukdami ir paspausdami apvalią valdymo rankenėlę **5** garso sistemos priekiniame skydelyje;
- pasirinkite „ON“ arba „Off“, kad įjungtumėte ar išjungtumėte funkciją „TA“.

„DR Interrupt...“ (naujienu laidos)

Norėdami įjungti arba išjungti šią funkciją:

- garso sistemos priekiniame skydelyje spausdami mygtuką **9** pasirinkite nuostatų meniu;
- pasirinkite „Radio“, sukdami ir paspausdami apvalią valdymo rankenėlę **5** garso sistemos priekiniame skydelyje;
- pasirinkite „DR Interrupt...“, sukdami ir paspausdami apvalią valdymo rankenėlę **5** garso sistemos priekiniame skydelyje;

- pasirinkite norimus klausytis informacijos biuletenius, sukdami ir paspausdami apvalią valdymo rankenėlę **5** garso sistemos priekiniame skydelyje.

„Ref. FM List“

Žr. paragrafą „Ref. FM List“ skyrelyje „Radijo klausymas“.

„Ref. DR List“

Žr. paragrafą „Ref. DR List“ skyrelyje „Radijo klausymas“.

Kalbos pasirinkimas

Ši funkcija suteikia galimybę pakeisti garso sistemos kalbą.

Norėdami atverti nuostatų meniu skiltį „Language“, paspauskite mygtuką **9** garso sistemos priekiniame skydelyje.



Dėl savo saugumo sėdynes reguliuokite tik automobiliui stovint.

SISTEMOS NUSTATYMAI (3/3)

„Settings” (Bluetooth®)

Kad įjungtumėte telefono meniu, paspauskite mygtuką **10** garso sistemos priekiniame skydelyje arba **16, 21** ar **27** valdiklyje prie vairo. Pasirinkite skiltį „Settings“, sukdami ir paspausdami apvalią valdymo rankenėlę **5** garso sistemos priekiniame skydelyje arba **20** valdiklyje prie vairo.

Galimos nuostatos:

- „Volume“: skambėjimo tono ar skambučio garsumo reguliavimas;
- „Ringtone“: aktyvinami automobilio ar iš telefono perkelti skambėjimo tonai;

Norėdami sureguliuoti skambėjimo tono garsumą, kai Bluetooth® telefonas prijungtas prie garso sistemos, pasirinkite „Volume“, sukdami ir paspausdami apvalią valdymo rankenėlę **5** garso sistemos priekiniame skydelyje arba **20** prie vairo esančiame valdiklyje.

Rodomas naujas papildomas meniu:

- „Ring“;
- „Call“;

- pasirinkite vieną iš skilčių, sukdami ir paspausdami apvalią valdymo rankenėlę **5** garso sistemos priekiniame skydelyje arba **20** prie vairo esančiame valdiklyje.
- pasukite ir paspauskite apvalią valdymo rankenėlę **5** garso sistemos priekiniame skydelyje arba **20** valdiklyje prie vairo, kad padidintumėte arba sumažintumėte garsumą.

Norėdami suaktyvinti skambėjimo toną automobilyje ar telefone, kuris prijungtas prie Bluetooth®, pasirinkite „Ringtone“, sukdami ir paspausdami apvalią valdymo rankenėlę **5** garso sistemos priekiniame skydelyje arba **20** prie vairo esančiame valdiklyje.

Rodomas naujas papildomas meniu:

- „Car“;
- „Phone“;

Pasirinkite vieną iš skilčių, kurią norite suaktyvinti, sukdami ir paspausdami apvalią valdymo rankenėlę **5** garso sistemos priekiniame skydelyje arba **20** prie vairo esančiame valdiklyje.

Pastaba: jei telefonas prijungtas prie garso sistemos, naujas elementas rodomas meniu: „Settings“:

- „Atnaujinti telefono knygą“: atnaujinamas telefono, susieto su garso sistema, adresatų sąrašas (pvz., pridėdami dar sistemoje nesantys adresatai).
- jei norite atnaujinti adresatų sąrašą garso sistemoje, atverkite „Settings“ meniu, paspausdami mygtuką **10** garso sistemos priekiniame skydelyje arba **16, 21** ar **27** valdiklyje prie vairo.
- pasirinkite „Atnaujinti adresatų sąrašą“ sukdami ir paspausdami apvalią valdymo rankenėlę **5** garso sistemos priekiniame skydelyje arba **20** valdiklyje prie vairo.

Radio teksto rodymas

Paspausdami mygtuką **14**, atverkite radio tekstų meniu. Pasirinkite „Radio“, sukdami ir paspausdami apvalią valdymo rankenėlę **5** garso sistemos priekiniame skydelyje arba **20** prie vairo esančiame valdiklyje. Radio teksto rodinyje gali būti ne daugiau kaip šešiasdešimt keturi simboliai.

Pastaba: jeigu nėra jokios informacijos, ekrane rodomas pranešimas „Nėra pranešimų“.

R&GO: BENDRAS APRAŠYMAS (1/6)

Įvadas

„R&Go“ yra programa, kurią galima atsiųsti iš išmaniojo telefono arba planšetinio kompiuterio.

Naudodamiesi šia programa galite pasiekti kelis meniu:

- „Navigation“;
- „Multimedia“;
- „Car“;
- „Phone“;
- „Nustatyti laiką“.

Pastaba: išsamesnės informacijos apie suderinamus telefonus ir planšetinius kompiuterius kreipkitės į įgaliotąjį prekybos atstovą arba apsilankykite gamintojo interneto svetainėje, jeigu ji prieinama.

Bluetooth® jungimas

Patikrinkite, ar jūsų telefonas arba planšetinis kompiuteris yra susietas su garso sistema (informacijos apie telefono susiejimą žr. skyriuje „Telefono aparato susiejimas ir atsiejimas“).

Pastaba: jūsų telefone arba planšetiniame kompiuteryje Bluetooth® reikia aktyvinti ir nustatyti, kad būtų „matomas“ (daugiau informacijos žr. savo įrenginio naudojimo vadove).

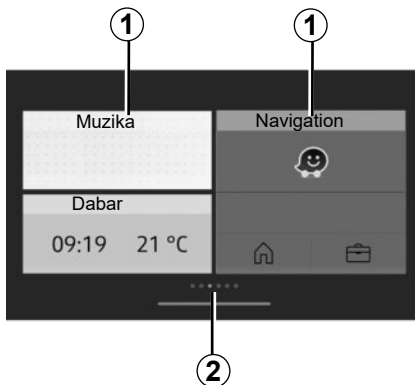

Ekranas

Tinkintas pradžios puslapis

1 Prieiga prie prisegtų programų.

2 Puslapio žymekliai.

Pastaba: pagrindinio ekrano nustatymus galima keisti. Žr. skyrių „R&Go: parametų nustatymas“.

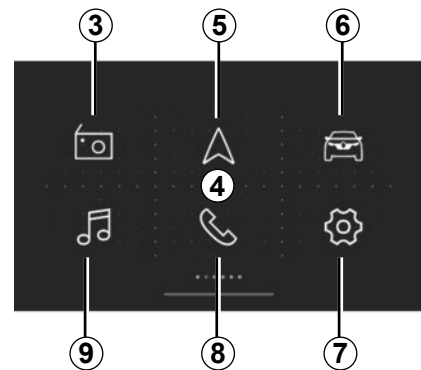

Numatytasis pagrindinis 4 „R&Go“ ekranas

Numatytame pagrindiniame ekrane rodomi šie meniu:

- 3 „Radijas“: radijo valdymas;
- 5 „Navigation“: navigacijos valdymas;
- 6 „Automob.“: degalų sąnaudų, Driving eco ir kt. valdymas;
- 7 „Nustatyti laiką“: „R&Go“ programos nuostatų valdymas;
- 8 „Telefonas“: telefono funkcijų valdymas;
- 9 „Multimedia“: multimedijos įrenginių valdymas;

R&GO: BENDRAS APRAŠYMAS (2/6)

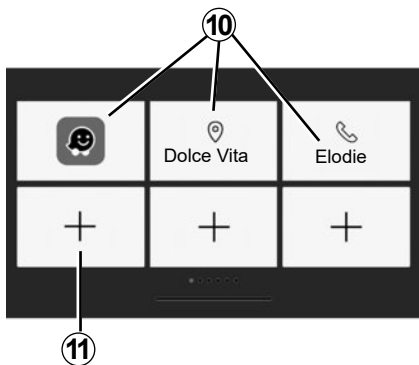

Parankinių ekranas

Norėdami pridėti sparčiausias nuorodas į mėgstamiausias funkcijas, naudokite „R&Go“ sistemą:

- programos;
- adresatai;
- „R&Go“ funkcijos;
- muziką;
- navigaciją;
- ...

10 Atverkite funkcijas, kurias anksčiau pažymėjote kaip parankines.

11 Atverkite parankinių valdymo ekraną.

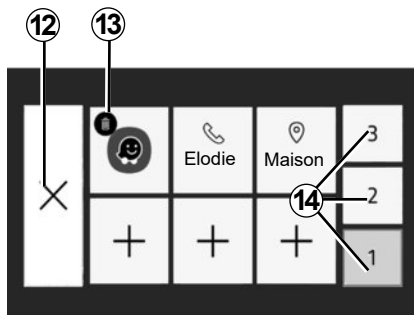

Parankinių valdymo ekranas

Norėdami atverti parankinių valdymo ekraną, paspauskite **11** mygtuką.

12 Grįžti į ankstesnį ekraną.

13 Parankinio ištrynimasis

14 Atverkite įvairius parankinių valdymo puslapius.

Rekomenduojama reguliariai atnaujinti „R&Go“ programą.

Pradžios puslapio tinkinimas

Galite tinkinti „R&Go“ pradžios puslapį. Norėdami tai padaryti, paspauskite mygtuką **11** arba paspauskite ir laikykite nuspaudę bet kurią tinkinamo pradžios puslapio vietą, tada ekrano apačioje esančią programą nutempkite į norimą vietą. Jei programą nutempsite į jau naudojamą padėtį, ta padėtis bus automatiškai pakeista.

Telefono laisvų rankų sistemos paskirtis yra palengvinti naudojimąsi ryšiu, mažinant rizikos veiksnius, tačiau visiškai pašalinti pavojaus ji negali.

Jūs privalote laikytis šalies, kurioje gyvenate, įstatymų.

R&GO: BENDRAS APRAŠYMAS (3/6)

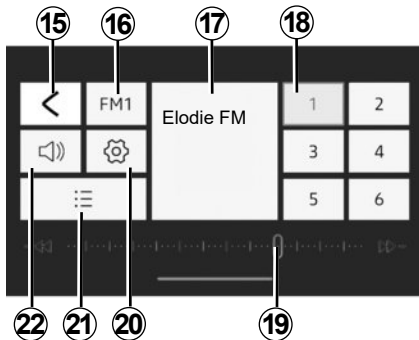

„Radijas“ meniu

Šis meniu suteikia galimybę klausytis radijo stočių ir naudotis šiomis funkcijomis:

- 15 Grįžti į pagrindinį meniu;
- 16 Radijo dažnio juostų (FM, DR arba AM) pasirinkimas.
- 17 Šiuo metu klausoma radijo stotis.
- 18 Iš anksto nustatytos / mėgstamiausios radijo stotys.

Pastaba: „R&Go“ rodo iš anksto nustatytų / mėgstamiausių automobilio radijo stočių sąrašą.

19 Radijo dažnių juosta, radijo dažnių informacija.

20 Garso nuostatų atvėrimas.

21 Galimų radijo stočių sąrašas.

22 Reguluoti garsą.

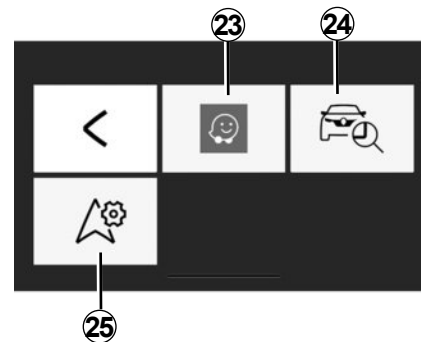

„Navigation“ meniu

Navigacijos meniu apima visas palydovinės navigacijos funkcijas, kelių žemėlapius, informaciją apie eismą, navigacijos programas ir riboto greičio teritorijas. „Navigation“ meniu yra tokios funkcijos:

- 23 Navigacijos programa jūsų kelionėms planuoti;
- 24 programos, kurias naudodami galite nustatyti geografinę savo automobilio vietą;
- 25 prieiga prie numatytosios navigacijos programos nuostatų.

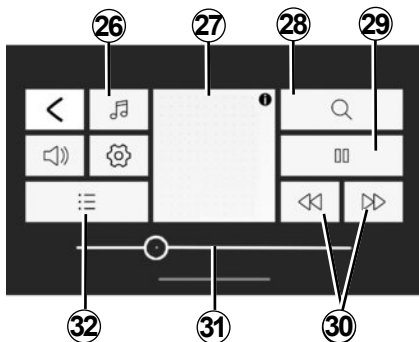

„Multimedia“ meniu

„Multimedia“ meniu apima visas garso failų leidimo funkcijas ir taip pat tokias funkcijas:

- 26** Garso failų šaltinio pasirinkimas;
- 27** šiuo metu klausomas multimedijos failas;
- 28** multimedijos failo paieška;
- 29** paleidimas / pristabdymas;
- 30** kitas / ankstesnis failas;
- 31** slinkimo juosta, likęs šiuo metu leidžiamo multimedijos failo laikas;
- 32** grojaraščio pasirinkimas.

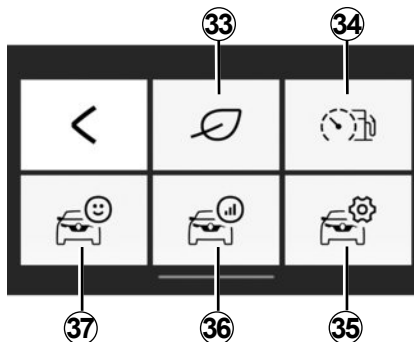

„Car“ meniu

Naudojant meniu „Automob.“ galima valdyti tam tikrą įrangą, pvz., automobilio kompiuterį ir „Driving eco“. Galimos šios funkcijos:

- 33** „Driving eco“ meniu atvėrimas (norint peržiūrėti ekonomiško balus ir pan.);
- 34** vairuotojo elgesio ar dabartinio degalų vartojimo indikatorius;
- 35** nuostatų ir informacijos atvėrimas;
- 36** prieiga prie „Maršruto suvestinės“;
- 37** automobilio prietaisų skydelio atvėrimas.

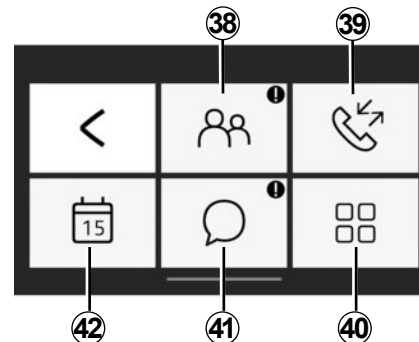

„Phone“ meniu

Meniu „Telefonas“ suteikia galimybę laisvomis rankomis naudoti telefoną ir šias funkcijas:

- 38** Telefonų knygelės atidarymas.
- 39** prieiga prie skambučių žurnalo;
- 40** prieiga prie „Telefonas“ meniu nuostatų.
- 41** pranešimų atvėrimas.
- 42** kalendoriaus atvėrimas.

R&GO: BENDRAS APRAŠYMAS (5/6)

Pamiršto telefono priminimas

Išjungus variklį ir garso sistemą, išmaniojo telefono ekrane „R&Go“ programa rodo įspėjamąjį pranešimą ir pypteli pranešdama, kad automobilyje palikote telefoną.

Pastaba: kai kuriuose telefonuose ir planšetiniuose kompiuteriuose yra teksto vertimo į kalbą funkcija. Garso sistema pranešimus perskaito balsu.

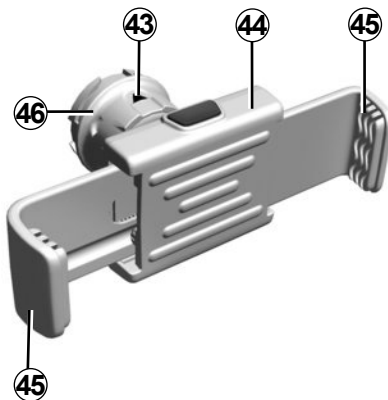

Telefono laikiklis 44 (priklausomai nuo automobilio versijos)

Šį telefono laikiklį galima sumontuoti tik naudojant telefoną su „R&Go“ programa. Laikiklis suderinamas tik su priekiniu radijo skydeliu. Žr. šiame dokumente skyrių „Valdymo pultai“.

Telefono laikiklį 44 prie automobilio garso sistemos prijunkite pagal šias instrukcijas:

- nuimkite telefono laikiklio dangtelį nuo priekinio skydelio, pasukdami jį prieš laikrodžio rodyklę, kad atsidenėtų USB lizdas;
- Norėdami tinkamai prijungti, pasukite užrakto rankenėlės 43 rodyklę 46 į viršų, prieš uždėdami telefono laikiklį 44 ant garso sistemos.
- Prijunkite telefono laikiklį 44 prie garso sistemos USB lizdo.
- Užrakto rankenėlę 46 ant telefono laikiklio 44 sukite pagal laikrodžio rodyklę, kad užsifiksuotų.
- Įdėkite telefoną į laikiklį 44 ir spauskite abu spaustukus 45, kol telefonas tvirtai laikysis.

R&GO: BENDRAS APRAŠYMAS (6/6)

Norėdami atjungti telefono laikiklį **44** nuo garso sistemos:

- Spausdami laikančių spausdukų **45** mygtuką laikykite telefoną, paskui jį nuimkite.
- Užrakto rankenėlę **46** ant telefono laikiklio **44** sukite prieš laikrodžio rodyklę, kad telefonas atsijungtų nuo automobilio garso sistemos.
- Atjunkite telefono laikiklį **44** nuo automobilio garso sistemos.
- uždėkite telefono laikiklio dangtelį ant priekinio radijo skydelio, pasukdami jį pagal laikrodžio rodyklę, kad USB lizdas užsidengtų.



Pastaba: telefono laikiklį **44** galite naudoti nustatę jį dvi padėtis:

- vertikaliai: įdėjus telefoną horizontaliai ir tada pasukus laikiklį **44** į stačią padėtį;
- horizontaliai: įdėjus telefoną vertikaliai ir tada pasukus laikiklį **44** į horizontalią padėtį.

Pastaba: norėdami geriau matyti telefono ekraną, galite pakreipti telefono laikiklį.

Įkrovimas naudojant USB prievadą

Kai jūsų telefono USB jungtis prijungiama prie USB lizdo, esančio ant telefono laikiklio **44**, galite įkrauti jo bateriją ir tuo pačiu metu juo naudotis.

R&GO: NAVIGACIJOS FUNKCIJA (1/2)

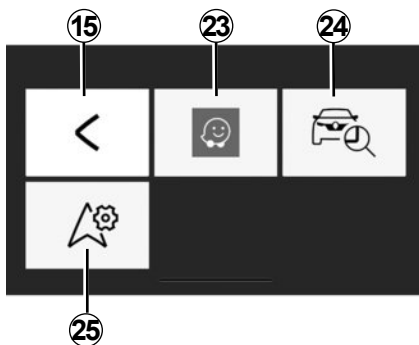

„Navigation“

Norėdami atverti navigacijos meniu, „R&Go“ numatytajame pagrindiniame meniu paspauskite „Navigation“ mygtuką.

„Navigation“ meniu sudaro trys piktogramos:

15 Pagal numatytuosius nustatymus grįžtama į pagrindinį meniu.

23 Atveriamą navigacijos programėlę jūsų įviestiems maršrutams tvarkyti.

Pastaba: jei norite girdėti navigacijos programos nurodymus per automobilio garšiakalbius, pasirinkite „Bluetooth®“ garso šaltinį.

Jei reikia daugiau informacijos, žr. skyriaus „Telefono susiejimas, atsiejimas“ skirsnį „Bluetooth®“ telefono susiejimas su garso sistema naudojant telefoną“.

24 Atveriamą „Go To My Car“ programą jūsų automobilio geografinėms koordinatėms nustatyti.

25 Nustatoma navigacijos programa, kurią norite naudoti pagal numatytą nustatymą.



„Rasti mano automobilį“

Ši funkcija suteikia galimybę nustatyti automobilio geografinę vietą, pavyzdžiui, norint jį rasti automobilių aikštelėje.

Atidarę meniu „Navigation“ paspauskite **24** „Go To My Car“.

Norėdami rasti savo automobilį, galite:

- užpildyti lauką „Automobilio pastatymo adresas“;
- paspauskite „Eiti prie mano automobilio“, kad būtų paleista navigacija pėsčiųjų režimu pagal nustatytą adresą.

Pastaba: ši funkcija galima ir veikia tik esant ne automobilyje. Jei nuo tada, kai išsaugojote automobilio GPS vietą, iki tada, kai panorėjote jį rasti, trečioji šalis jį perkėlė, programa negali rasti dabartinės jo vietos.



Dėl savo saugumo sėdynes reguliuokite tik automobiliui stovint.

R&GO: NAVIGACIJOS FUNKCIJA (2/2)



„Navigacijos nuostatos“

Ši funkcija suteikia galimybę nustatyti pasirinktą numatytąją navigacijos programą.

„Navigation“ meniu paspauskite piktogramą „Navigacijos nuostatos“, tada iš sąrašo pasirinkite navigacijos programą.

Kai naudojate išmaniojo telefono navigacijos programą, mobiliojo ryšio duomenų perdavimui, kuris būtinas, kad programa veiktų, gali būti taikomi papildomi mokesčiai, neįtraukti į telefono planą.



Dėl savo saugumo sėdynes reguliuokite tik automobiliui stovint.

R&GO: MULTIMEDIJOS FUNKCIJA (1/3)

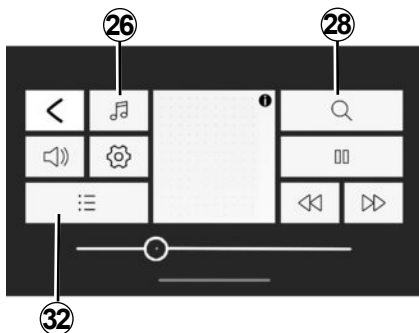

„Multimedia“

Norėdami atverti multimedijos meniu, „R&Go“ numatytajame pagrindiniame meniu paspauskite „Multimedia“ mygtuką.

Pastaba: norėdami pasinaudoti visomis „Multimedia“ meniu funkcijomis, turite prijungti savo Bluetooth® išmanųjį telefoną arba planšetinį kompiuterį prie garso sistemos.



Šaltinio nustatymas

Norėdami atverti multimedijos meniu, „R&Go“ numatytajame pagrindiniame meniu paspauskite „Multimedia“ mygtuką.

Pastaba: norėdami pasinaudoti visomis „Multimedia“ meniu funkcijomis, turite prijungti savo Bluetooth® išmanųjį telefoną arba planšetinį kompiuterį prie garso sistemos.

„Radrijas“

Šis meniu suteikia galimybę klausytis radijo stočių ir naudotis šiomis funkcijomis:

- dažnių juostos pasirinkimas: „FM“, „DR“ arba „AM“);
- stoties pasirinkimas vienu iš trijų paieškos režimų: („Frequency“, „List“ arba „Rankinis“);
- stoties paieška naudojant integruotą išmaniąją klaviatūrą;
- išsaugotų stočių klausymasis;
- tam tikrų FM, DR arba AM radijo stočių tekstinės informacijos peržiūra klausantis.

Jei norite daugiau informacijos, žr. skyrių „Radijo klausymas“.

R&GO: MULTIMEDIJOS FUNKCIJA (2/3)

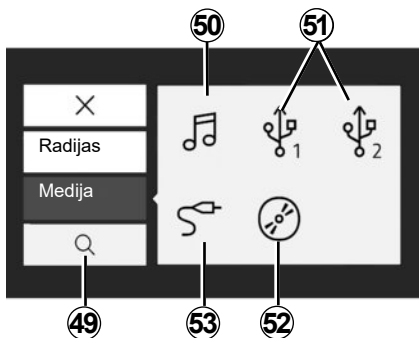

Medija

Naudodami šį meniu galite klausytis muzikos iš išorinio įrenginio. Pasirinkite prijungtą įvesties šaltinį, kad paleistumėte garso failus iš toliau pateikto sąrašo:

- 50** atverkite išmaniajame telefone įrašytus multimedijos failus;
- 51** atverkite MP3 grotuve arba USB įrenginyje išsaugotus multimedijos failus;
- 52** atverkite CD laikomus failus (atsižvelgdami į turimą įrangą);
- 53** atverkite prie garso sistemos Jack lizdo prijungto šaltinio multimedijos failus.

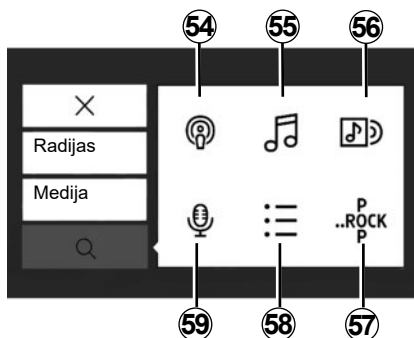

Paieška.

Multimedijos meniu esančią funkciją galite pasiekti paspausdami paieškos piktogramą **28**.

Šį meniu galite naudoti norėdami surasti multimedijos failą pasirinktame išoriniame garso šaltinyje.

Naudodami paieškos funkciją galite:

- 54** ieškokite pagal tinklalaidę;
- 55** ieškoti pagal pavadinimą;
- 56** ieškoti pagal albumą;
- 57** ieškoti pagal žanrą;
- 58** ieškoti grojaraščiuose;
- 59** ieškoti pagal atlikėją.

Pastaba: pasirinkti galima tik tuos šaltinius, kurie yra prieinami. Neprieinami šaltiniai yra pilkos spalvos.



Grojaraštis

Multimedijos meniu esančią funkciją galite pasiekti paspausdami **32** arba **58** „Grojaraščiai“.

Šis meniu suteikia galimybę pasiekti individualizuotus grojaraščius.



Multimedijos nuostatos.

Šiuo meniu galite keisti tokius nustatymus:

- garso paskirstymas (šonuose / priekinėje ir galinėje dalyse);
- „Bosai/Aukšt. dažniai“;
- nurodymai balsu;
- Garsumas Bluetooth®;
- „AUX In“;
- „TA“;
- „DR Interrupt...“;
- „Kontr. FM sąrašas“;
- „Kontr. DR sąrašas“;
- Telefono skambėjimo garsumas;
- „Ringtone“;
- Numatytosios nuostatos.



Dėl savo saugumo sėdynes reguliuokite tik automobiliui stovint.

R&GO: TRANSPORTO PRIEMONĖS FUNKCIJA (1/2)

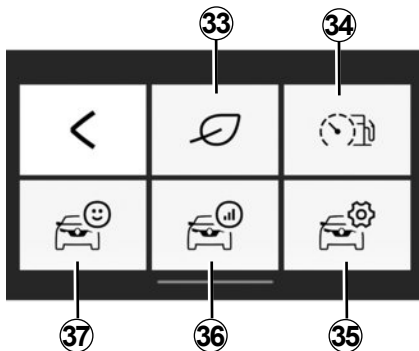

„Car“

Norėdami atverti „Automob.“ meniu, „R&Go“ numatytajame pagrindiniame meniu paspauskite „Automob.“ mygtuką.

„Automob.“ meniu sudaro kelios piktogramos:

33 atverkite meniu „Driving eco“;

34 vairuotojo elgesio ir dabartinio degalų vartojimo indikatorius;

35 programoje atverkite meniu „Automob.“ nuostatas;

36 atverkite paskutinio maršruto įrašą;

37 pasiekite duomenis automobilio prietaisų skydelyje.

Ypatumai:

- norėdami naudotis visomis meniu „Automob.“ funkcijomis, turite prijungti „Bluetooth®“ išmanųjį telefoną/planšetinį kompiuterį prie garso sistemos;
- kai kurios funkcijos neprieinamos elektriniuose automobiliuose.



«Driving eco»

Ši funkcija suteikia galimybę realiuoju laiku rodyti jūsų vairavimo manierą atspindintį bendrą rezultatą.

Rezultatas apskaičiuojamas pagal šiuos kriterijus:

- greitėjimą;
- gebėjimą iš anksto pradėti stabdyti;
- suderinamumas perjungus pavaras.

Po kiekvienos kelionės galite matyti bendrą rezultatą ir individualių patarimą.

Taip pat galite pasižiūrėti:

- nuvažiuotą atstumą nenaudojant degalų;
- paskutinių dešimties kelionių rezultatus.

Ypatumai:

- atsižvelgiant į turimą telefoną, „Driving eco“ programa, veikdama fone, nebeįrašinėja jūsų rezultatų;
- kai programa įjungta, prietaisų skydelyje paspauskite mygtuką „Reset“, kad galėtumėte pradėti naują kelionę.

Kelionė turi būti ilgesnė nei 400 metrų, kad ją būtų atsižvelgta. Jei nuo variklio išjungimo ir paleidimo praėjo mažiau nei keturios valandos, programa toliau renka kelionės duomenis, kol sustojama.



Dėl savo saugumo sėdynes reguliuokite tik automobiliui stovint.

R&GO: TRANSPORTO PRIEMONĖS FUNKCIJA (2/2)



Esamų sąnaudų ir vairuotojo elgesio indikatorius

Naudokite šią funkciją norėdami peržiūrėti momentines degalų sąnaudas, palyginti su vidutinėmis automobilio sąnaudomis, ir stebėti savo vairavimą.

Pastaba: ši funkcija neprieinama GPL modeliuose.



„Nustatyti laiką“

Ši funkcija suteikia galimybę atverti „Automob.“ meniu nuostatas ir nustatyti tam tikras parinktis.



Maršruto suvestinė

Naudodami šią funkciją galite įvertinti savo vairavimo stilių ankstesnių kelionių metu:

- greitėjimą;
- pavarų perjungimas;
- numatymas;
- ...



„Prietaisų skydelis“

Ši funkcija suteikia galimybę atverti įvairius į prietaisų skydelį įrašytus duomenis:

- vidutinis greitis;
- vidutinės degalų sąnaudas;
- visą nuvažiuotą atstumą;
- po paskutinio nustatymo iš naujo nuvažiuotą atstumą.
- ...

R&GO: TELEFONO FUNKCIJA (1/3)

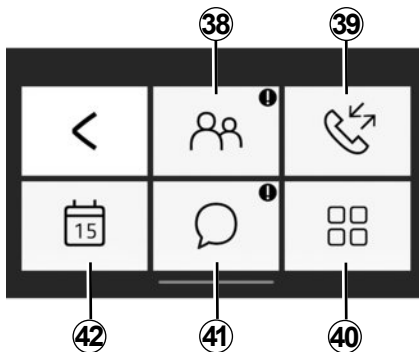

„Phone“

Norėdami atverti „Telefonas“ meniu, „R&Go“ numatytajame pagrindiniame meniu paspauskite „Telefonas“ mygtuką. „Telefonas“ meniu sudaro kelios piktogramos:

- 38** atidaroma telefonų knygelė;
- 39** prieiga prie skambučių sąrašo;
- 40** surinkite numerį skaitmeninėje klaviatūroje (atsižvelgiant į telefono modelį);

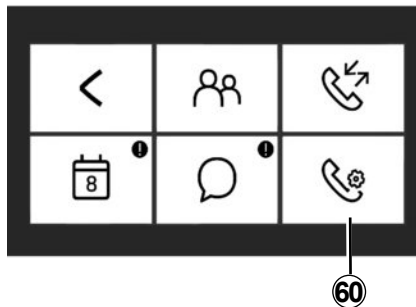

41 prieiga prie išmaniajame telefone ar planšetiniame kompiuteryje gautų pranešimų ;

42 prieiga prie „Kalender“;

60 prieiga prie meniu „Telefonas“, atsižvelgiant į telefono modelį.

Pastaba: telefono balso paštą galite išklausyti palaikydami nuspaudę priekinio radijo skydelio mygtuką „1“.

Pirmą kartą priekiniame radijo skydelyje nuspaudę ir palaikę mygtuką „1“ galite įrašyti telefono balso pašto numerį.



„Telefonų knygelė“

Paspauskite „Telefonų knyga“ piktogramą, kad būtų atvertas adresatų sąrašas jūsų Bluetooth® telefone.

Kai garso sistemą sujungsite su savo Bluetooth® telefonu, naudodami Bluetooth® belaidę technologiją, jūsų telefonų knygelės numeriai bus pasiekiami per „R&Go“ programą.

Pasirinkite adresatą (jei adresatas turi daugiau nei vieną numerį, reikės pasirinkti numerį, kuriuo norite skambinti). Skambinama automatiškai, paspaudus adresato numerį.

Kai su adresatu yra susietas adresas, galima paleisti navigacijos programą. Norėdami tai padaryti, paspauskite navigacijos piktogramą ir naršydami rasite išsaugotą adresą.

Pastaba: norėdami slinkti per adresatų sąrašą, stumkite pirštą aukštyn išmaniojo telefono ekranu.

R&GO: TELEFONO FUNKCIJA (2/3)



„Skambučių sąrašas“

Skambučių žurnale galite pasitikrinti:

- išsiunčiamuosius skambučius;
- praleistus skambučius;
- gaunamuosius skambučius.

Peržiūrint skambučių žurnalą, adresatai rodomi nuo paties naujausio iki paties seniausio.

Norėdami slinkti per skambučių žurnalą, stumkite pirštą aukštyn išmaniojo telefono ekranu.

Norėdami skambinti iš skambučių žurnalo, iš sąrašo pasirinkite adresatą, kuriam norite skambinti.



„Telefono nustatymai“

Atsižvelgiant į telefono modelį, ši funkcija suteikia galimybę atverti Telefonas meniu nuostatas ir nustatyti tam tikras parinktis.



„Rinkti numerį“

Atsižvelgiant į telefono modelį, „Dial Number“ funkcija suteikia galimybę surinkti telefono numerį ir skambinti adresatui per „R&Go“ programą.

Norėdami surinkti numerį, spauskite skaičių mygtukus. Surinkę numerį, kurio norite skambinti, paspauskite  mygtuką, kad paskambintumėte.



„Pranešimai“

Pranešimų funkcija leidžia perskaityti ir (arba) išklausti tekstinius pranešimus, gautus naudojant „R&Go“ programą.

Pastaba: norėdami slinkti per pranešimų sąrašą, stumkite pirštą aukštyn išmaniojo telefono ekranu.

R&GO: TELEFONO FUNKCIJA (3/3)



„Kalender“

„Kalender“ funkcija suteikia galimybę atverti visas užduotis (dienos susitikimus, įvykius ir kt.), išsaugotas telefono arba planšetinio kompiuterio kalendoriuje. Jei su įvykiu yra susietas pašto adresas, galite paleisti navigacijos programą, kad ji nuvestų į tą vietą. Norėdami tai padaryti, paspauskite navigacijos piktogramą ir naršydami rasite išsaugotą adresą.



Rinkti telefono numerį ar ieškoti kontaktinių duomenų patariame sustojus.

R&GO: NUOSTATŲ PARAMETRAI (1/2)

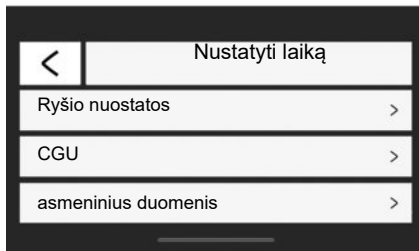

„Nustatyti laiką“

Norėdami atverti nuostatų meniu, „R&Go“ numatytajame pagrindiniame meniu paspauskite „Nustatyti laiką“ mygtuką.

„Nustatyti laiką“ meniu „R&Go“ sistemoje galima keisti arba peržiūrėti šiuos elementus:

- automatinis R&Go programos paleidimas prisijungus prie garso sistemos;

- informacija apie jūsų naudotojo paskyrą;
- naudojimo nuostatos ir sąlygos;
- ryšys su garso sistema;
- mokymas apie programą;
- spartusis mygtukas grįžti į „R&Go“ programą;
- atkurti numatytuosius nuostatus;
- kuri „R&Go“ versija yra įdiegta į jūsų telefoną;
- Bluetooth® ryšys (automatinis arba rankinis);
- ...

Ryšio nuostatos

Susiejimas

Ši funkcija suteikia galimybę aktyvinti telefono Bluetooth® ir ieškoti „MY CAR“ garso sistemos.

„Paleisti R&Go“

Pasirinkite šią parinktį, jei norite įjungti arba išjungti automatinį programos paleidimą, kai užmezgamas ryšys su automobilio garso sistema.

„CGU“

Ši parinktis leidžia peržvelgti naudojimo nuostatas ir sąlygas.

R&GO: NUOSTATŲ PARAMETRAI (2/2)

Asmeniniai duomenys

Pasirinkę šią parinktį, galite peržiūrėti asmens duomenų apsaugos informaciją.

„Parama“

Pasirinkę šią parinktį, galite peržiūrėti gamintojo teikiamai pagalbai gauti reikiamus duomenis.

Mokymas

Ši funkcija suteikia galimybę žiūrėti „R&Go“ programos mokymą.

„Numatytosios nuostatos“

Ši parinktis suteikia galimybę grąžinti numatytąsias nuostatas.

„Jungti R&Go informaciją“

Pažymėkite norėdami įjungti arba išjungti programos sparčiojo mygtuko rodymą. Šiai funkcijai, prieš ją naudojant, būtinas sistemos autentifikavimas. Šis mygtukas matomas tik išėjus iš „R&Go“ programos. Paspaudus spartųjį mygtuką, bus atverta „R&Go“ programa.

Statistinių duomenų stebėjimas

Naudodami šią funkciją galite aktyvuoti arba išjungti duomenų perdavimą į specialią statistikos priemonę.

„R&Go versija“

Ši parinktis suteikia galimybę patikrinti programos versiją.



Dėl savo saugumo sėdynes reguliuokite tik automobiliui stovint.

VEIKIMO SUTRIKIMAI (1/3)

Aprašymas	Galimos priežastys	Sprendimai
Nesigirdi jokio garso.	Mobilusis telefonas neprijungtas prie lizdo arba multimedijos sistemos. Garsumas minimalus ar įjungta pauzė.	Užtikrinkite, kad mobilusis telefonas būtų prijungtas prie lizdo arba multimedijos sistemos. Padidinkite garsumą ar išjunkite pauzę.
Garso sistema neveikia, ir ekranas neįsijiebia.	Į garso sistemą netiekama energija.	Prijunkite garso sistemą prie energijos šaltinio.
	Perdegė garso sistemos saugiklis.	Pakeiskite saugiklį (žr. skirsnį „Saugikliai“ automobilio vairuotojo vadove).
Garso sistema neveikia, bet ekranas įsijiebia.	Nustatytas minimalus garsumas.	Paspauskite 17 arba pasukite 1 .
	Garsiakalbio trumpasis jungimas.	Pasitarkite su automobilio gamintojo atstovu.
Iš garsiakalbių (kairiojo ar dešiniojo) nesklinda joks garsas tiek įjungus radiją, tiek CD grotuvą.	Netinkama garso balanso nuostata (kairėje / dešinėje).	Pataisykite garso balanso nuostatą.
	Atjungtas garsiakalbis.	Pasitarkite su automobilio gamintojo atstovu.
Blogas radijo bangų priėmimas ar bangos išvis nepriimamos.	Automobilis pernelyg nutolęs nuo siųstuvo, su kuriuo radijas susietas (foninis triukšmas ir trikdžiai).	Ieškokite kito siųstuvo, kurio signalas toje vietoje stipresnis.
	Priėmimui trukdo variklio trikdžiai.	Pasitarkite su automobilio gamintojo atstovu.
	Antena sugadinta ar neprijungta.	Pasitarkite su automobilio gamintojo atstovu.

VEIKIMO SUTRIKIMAI (2/3)

Aprašymas	Galimos priežastys	Sprendimai
Atrodo ilgas pirminis CD/CD MP3 nuskaitymo laikas.	CD suteptas.	Išstumkite ir nuvalykite CD.
	CD MP3.	Palaukite: šiems CD MP3 nuskaityti reikia daug laiko.
Rodoma „CD reading error“ arba garso sistema išstumia CD/CD MP3.	CD netinkamai įdėtas arba nešvarus, pažeistas ar nesuderinamas.	Išstumkite CD/CD MP3. Tinkamai įdėkite CD/CD MP3, kuris yra švarus, nepažeistas ir suderinamas.
Tam tikrų CD MP3 esančių failų negalima nuskaityti.	Garso ir ne garso failai buvo išsaugoti tame pačiame CD.	Saugokite garso ir ne garso failus skirtinguose CD.
Garso sistema negali nuskaityti CD MP3.	CD buvo įrašytas mažesniu nei 8x arba didesniu nei 16x greičiu.	Įrašykite savo CD 8x greičiu.
	CD buvo įrašytas per kelis kartus.	Įrašykite CD naudodami režimą „Disc at Once“ arba įrašykite CD naudodami režimą „Track At Once“ ir užbaikite konfigūruoti diską po paskutinio seanso.
CD MP3 atkūrimo kokybė yra prasta	CD plokštelė juoda arba spalvos, kurios atspindžio geba mažesnė, o tai mažina atkūrimo kokybę.	Nukopijuokite savo CD į baltą ar šviesios spalvos CD

VEIKIMO SUTRIKIMAI (3/3)

Aprašymas	Galimos priežastys	Sprendimai
Telefonas neprisijungia prie sistemos.	<ul style="list-style-type: none"> – Jūsų telefonas išjungtas. – Jūsų telefono akumulatoriaus įkrova išsekusi. – Jūsų telefonas dar nesusietas su telefono laisvų rankų sistema. – Bluetooth® funkcija telefone ir sistemoje nesuaktyvinta. – Telefonas nenustatytas priimti garso sistemos prašymą prisijungti automatiškai. 	<ul style="list-style-type: none"> – Įjunkite savo telefoną. – Įkraukite savo telefono akumuliatorių. – Susiekite savo telefoną su telefono laisvų rankų sistema. – Įjunkite savo telefono aparato ir sistemos Bluetooth® ryšį. – Sukonfigūruokite telefoną priimti garso sistemos prašymą prisijungti automatiškai.
Bluetooth® nešiojamasis garso grotuvas neprisijungia prie sistemos.	<ul style="list-style-type: none"> – Jūsų nešiojamasis garso grotuvas išjungtas. – Jūsų nešiojamojo garso grotuvo akumulatoriaus įkrova išsekusi. – Jūsų nešiojamasis garso grotuvas dar nebuvo susietas su garso sistema. – Bluetooth® funkcija nešiojamajame garso grotuve ir garso sistemoje nesuaktyvinta. – Nešiojamasis garso grotuvas nenustatytas priimti garso sistemos prašymą prisijungti automatiškai. – Muzika neįjungiama nešiojamajame garso grotuve. 	<ul style="list-style-type: none"> – Įjunkite savo nešiojamąjį garso grotuvą. – Įkraukite savo nešiojamojo garso grotuvo akumuliatorių. – Susiekite savo nešiojamąjį garso grotuvą su garso sistema. – Įjunkite savo nešiojamojo garso grotuvo ir garso sistemos Bluetooth® ryšį. – Sukonfigūruokite nešiojamąjį grotuvą priimti sistemos prašymą prisijungti automatiškai. – Atsižvelgiant į jūsų telefono suderinamumą, muziką gali pririnkti groti iš jūsų nešiojamojo grotuvo.
Rodomas pranešimas „Senka baterija“.	Jei ilgai naudosite telefono laisvų rankų sistemą, telefono akumulatoriaus įkrova išsės greičiau.	Įkraukite savo telefono akumuliatorių.

ABĖCĖLINĖ RODYKLĖ (1/2)

A

AF-RDS dažnių seka LT.19
atsargumo priemonės LT.2 – LT.3

B

balso atpažinimas LT.16 – LT.17
bangų diapazonas LT.18
Bluetooth® LT.4 – LT.5

C

CD / CD MP3 grotuvas
atsitiktinių kūrinių perklausa LT.22
CD MP3 ypatybės LT.21
greita perklausa LT.21
įdėti LT.21
išstūmimas LT.23
klausymas LT.21
CD tekstas LT.23

E

eiga LT.15

G

garso nutrūkimas LT.15
garsumas LT.15

I

į Trafic LT.37
ID3 žymuo LT.23

J

jungtis
nepavyko LT.31

K

kalba
keisti LT.37
komunikacija LT.35

L

laikas
nustatymai LT.37

M

mygtukai LT.6 → LT.14

N

nustatymai
garso LT.36

P

pagalbinis šaltinis LT.24
pašalinti telefoną LT.29
pauzė LT.23

R

R&Go
multimedijos funkcija LT.47 → LT.49
radijas
automatinė stočių atmintis LT.18
automatinis režimas LT.18
išankstinis stočių pasirinkimas LT.18
mechaninis išjungimas LT.18
stoties pasirinkimas LT.18
radijo dažniai FM / LW / MW LT.4 – LT.5
radijo tekstas LT.38
RDS LT.4
ryšio garsumas LT.35
ryšys „Bluetooth“ LT.27 → LT.29

S

šaltinio pasirinkimas LT.15
skambinimas LT.33
skambučio priėmimas LT.33
skambučių registras LT.33
sustabdymas LT.15

T

telefono atjungimas LT.32

ABĖCĖLINĖ RODYKLĖ (2/2)

telefono atstatymas	LT.29
telefono laisvų rankų įranga.....	LT.5
telefono prijungimas	LT.30
telefono suderinimas	LT.27 → LT.29
telefonų sąrašas	LT.33

U

USB jungtis.....	LT.24
------------------	-------

V

valdymas	LT.6 → LT.14
važiavimas.....	LT.15
veikimo sutrikimas	LT.57 → LT.59

W

WMA.....	LT.21
----------	-------

