

Svenska

S

Danske

DK

Suomalainen

FIN

Norsk

NOR

Innehåll

Användningsföreskrifter	S.2
Allmän beskrivning	S.4
Presentation av reglagen	S.6
Åtgärd	S.15
Använda röstigenkänningen	S.16
Lyssna på radion	S.18
Lyssna på en CD/CD MP3	S.21
Externa ljudkällor	S.24
Sätta dit/ta bort en hopparad telefon	S.27
Ansluta/koppla från en telefon	S.30
Ringa/ta emot ett samtal	S.33
Systeminställningar	S.36
R&GO: Allmän beskrivning	S.39
R&GO: Funktionen Navigering	S.45
R&GO: Funktionen Multimedia	S.47
R&GO: Funktionen Bil	S.50
R&GO: Funktionen Telefon	S.52
R&GO: Ändra inställningar	S.55
Driftstörning	S.57

Översatt från franska. Kopiering eller översättning, även delvis, är förbjuden utan föregående skriftligt godkännande från biltillverkaren.

ANVÄNDNINGSFÖRESKRIFTER (1/2)

Av säkerhetsskäl och för att undvika materialskador är det viktigt att följa nedanstående försiktighetsåtgärder vid användning av systemet. Respektera de lagar och förordningar som gäller i det land där du befinner dig.



Försiktighetsåtgärder vid hantering av ljudanläggningen

- Hantera reglagen (på frontpanelen eller på ratten) och titta på informationen i teckenfönstret när det är lämpligt beroende på trafik-situationen.
- Ställ in volymen på ett läge där du fortfarande hör de omgivande ljuden.

Materiella försiktighetsåtgärder

- Undvik att demontera eller ändra systemet, det kan uppstå materialskador och du kan bränna dig.
- Vid funktionsstörningar och demontering, kontakta en representant för tillverkaren.
- Stoppa inte in främmande föremål, skadade eller smutsiga CD-/CD MP3-skivor i anläggningen.
- Använd endast CD-/CD MP3-skivor som är runda och som är 12 cm i diameter.
- När du handskas med skivorna ska du ta i inner- och ytterkanterna utan att vidröra den sida på CD-/CD MP3-skivan som saknar text.
- Klistra inte papper på CD-/CD MP3-skivorna.
- Vid en längre användning av CD-/CD MP3-skivan, ta försiktigt ut den eftersom den kan vara varm.
- Utsätt aldrig CD-/CD MP3-skivor för värme eller för direkt solljus.
- Använd inte produkter som innehåller alkohol och/eller spruta inte vätska på området.

Försiktighetsåtgärder för telefonen

- Det finns lagar som reglerar användningen av telefon i bilen. Enligt dem är det inte heller tillåtet att använda handsfree i alla situationer under körningen: alla förare måste alltid kunna behärska bilen under körningen.
- Att använda telefonen samtidigt som man kör innebär att uppmärksamheten avleds och det medför en betydande risk. Det gäller alla användningsmoment (nummerslagning, samtal, sökning efter en post i registret etc.).

Skötsel av frontpanelen

- Använd en mjuk trasa och om det behövs lite tvålvatten. Rengör försiktigt med en mjuk och lätt fuktad trasa och torka sedan av med en torr trasa.
- Tryck inte på frontpanelens display och använd inga produkter som innehåller alkohol.

Beskrivningen av de versioner som omnämns i denna instruktionsbok har upprättats med utgångspunkt från de specifikationer som gällde vid bokens tillkomst. **I boken ingår alla de befintliga funktionerna i de modeller som beskrivs. Om de finns i just din bil beror på utrustning, tillval och försäljningsland. Likaså kan vissa funktioner som eventuellt kommer till under innevarande modellår vara beskrivna i denna instruktionsbok. Innehållet i de skärmbilder som visas i instruktionsboken kan variera.**

Beroende på telefonmärke och modell kan vissa handsfreefunktioner vara delvis eller helt inkompatibla med bilens multimediasystem.

I hela manualen är Godkänd återförsäljare den som gäller för biltillverkaren.

ALLMÄN BESKRIVNING (1/2)

Presentation

Ljudanläggningen har följande funktioner:

- FM- (RDS) och AM-radio
- marksänd digitalradio (DR)
- CD/CD MP3-spelare.
- hantering av externa ljudkällor
- system för handsfree-telefoni Bluetooth®.

Radiofunktion och CD/CD MP3

Med bilradion kan du lyssna på radiostationer eller på en CD med olika ljudformat.

Radiostationerna klassificeras i frekvensområden: FM (justering av frekvens) och AM (justering av amplitud).

DR-systemet (formaten DAB, DAB+ och T-DMB) ger bättre ljudåtergivning.

Anläggningen RDS gör att du kan visa namnet på vissa stationer eller information som sänds av radiostationer FM:

- allmän trafikinformation (TA);
- nödmeddelande.

Funktion för extern ljudkälla

Du kan lyssna på din bärbara ljudenhet direkt via bilens högtalare. Du har flera möjligheter att ansluta din bärbara ljudenhet beroende på vilken typ det är:

- uttag USB;
- uttag Jack;
- Bluetooth®-anslutning.

Närmare information om vilka apparater som är kompatibla kan du få hos en märkesrepresentant.

ALLMÄN BESKRIVNING (2/2)

Funktion för handsfree-användning av telefoner

Systemet för handsfree-telefoni via Bluetooth® garanterar följande funktioner utan att du behöver ändra telefoninställningarna:

- para ihop upp till sex telefoner;
- Ringa/ ta emot/avvisa ett samtal;
- överföra kontaktlistan från telefonboken eller SIM-kortet (beroende på telefon),
- se samtalshistoriken i systemet (beroende på telefon),
- ringa till röstbrevlådan.

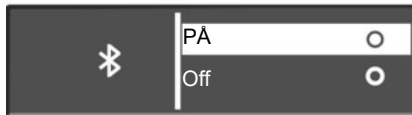

Funktion Bluetooth®

Denna funktion gör det möjligt för systemet att känna igen och ställa in din radio eller mobiltelefon när Bluetooth® visas.

Du kan aktivera/inaktivera Bluetooth®-funktionen på Bluetooth -menyn:

- visa menyn för inställningar genom att trycka på **9**;
- Välj "Bluetooth" genom att vrida och trycka på **5**.
- välj «PÅ»/«Off».



Syftet med systemet för handsfree-telefoni är endast att för enkla kommunikationen och minska riskerna. Riskerna elimineras inte helt och hållet. Respektera de lagar och förordningar som gäller i det land där du befinner dig.

PRESENTATION AV REGLAGEN (1/9)

Systempaneler

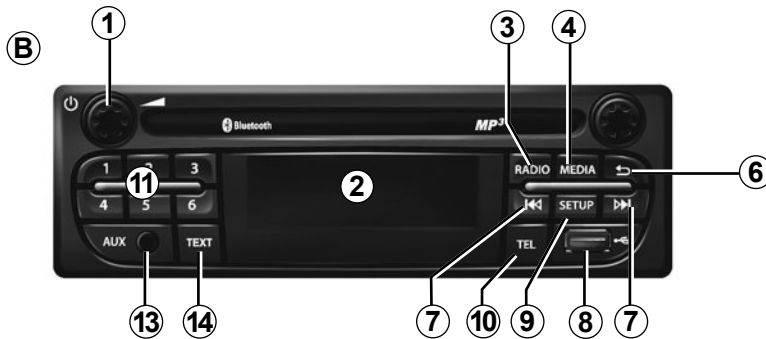
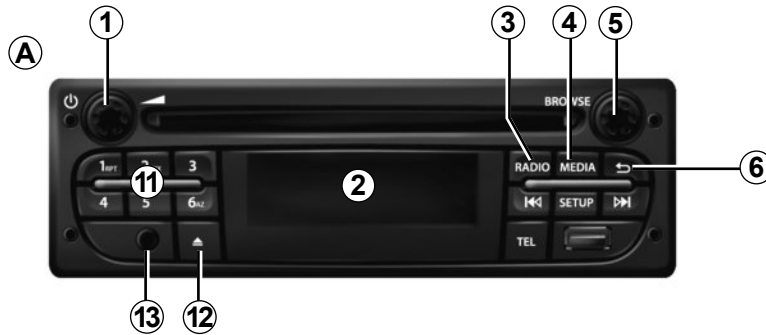

Reglage under rattet

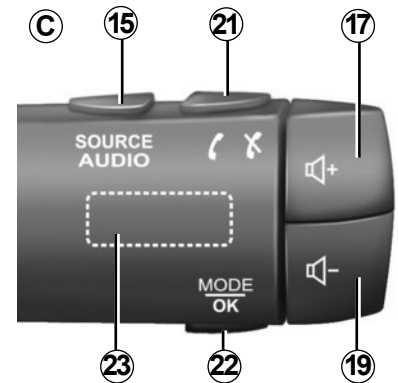

PRESENTATION AV REGLAGEN (2/9)

Systempaneler



Reglage under rattan

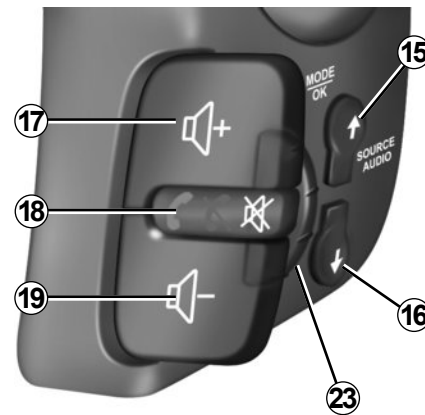
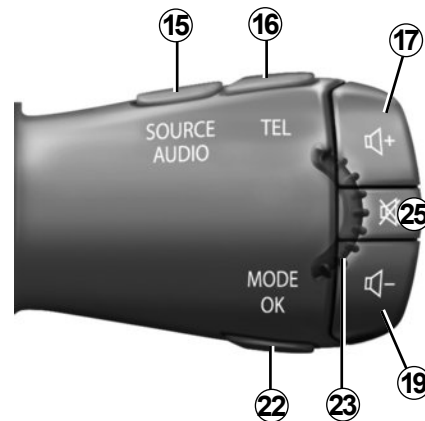

PRESENTATION AV REGLAGEN (3/9)

Systempaneler

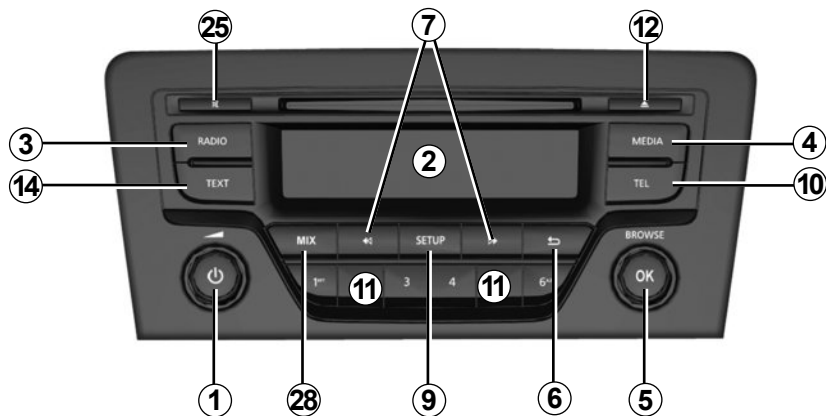
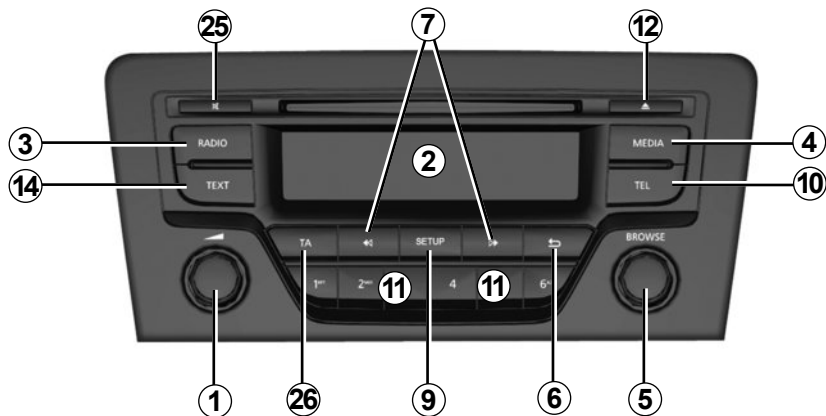

Reglage under rattet

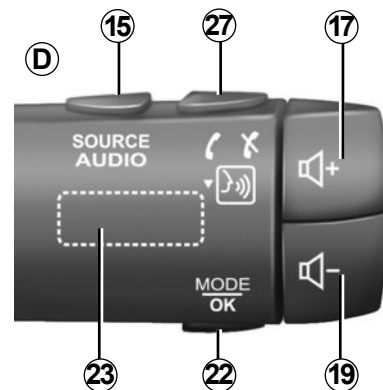

PRESENTATION AV REGLAGEN (4/9)

Systemets frontpanel

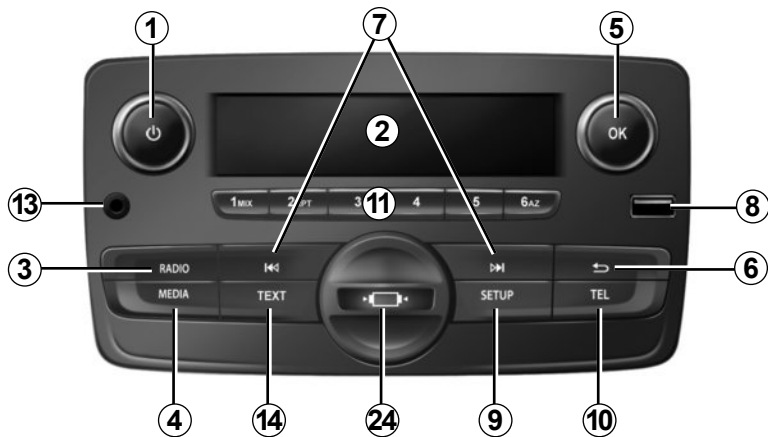

Rattreglage



Rattreglage

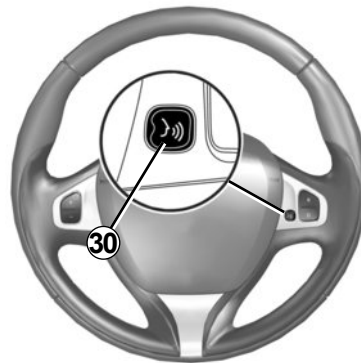
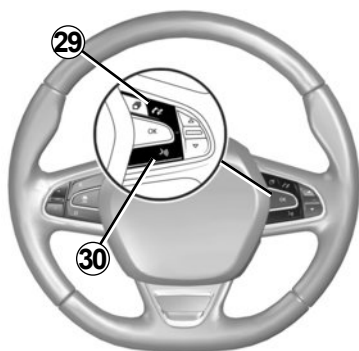

PRESENTATION AV REGLAGEN (5/9)

	AUDIO/MEDIA-funktion	Funktion TELEFON
1	<ul style="list-style-type: none"> – Tryck: av/på. – Vridning: Ställ in ljudvolymen för ljudkällan du lyssnar på. 	
2	Informationsdisplay.	
3	<ul style="list-style-type: none"> – Kort tryckning: välj radiokälla och frekvensområde: FM1 → FM2 → DR1 → DR2 → AM. – Lång tryckning: uppdatera radiostationslistan. 	
4	Välj önskad mediautrustning (om ansluten): CD/CD MP3 → USB1 → USB2 → Bluetooth® bärbar ljudenhet → AUX (Jack).	
5	<ul style="list-style-type: none"> – Tryck: bekräfta en åtgärd. – Vridning: navigera i menyerna eller listorna. 	
6	<ul style="list-style-type: none"> – Gå tillbaka till föregående skärm eller nivå när du bläddrar igenom menyer; – Avbryt pågående åtgärd. 	
7	<ul style="list-style-type: none"> – Kort tryckning: Byta spår (CD/CD MP3 på vissa bärbara ljudspelare) eller byt radiofrekvens. – Bibehållen tryckning: spola fram/spola tillbaka ett CD/CD MP3-spår i vissa ljudspelare eller bläddra igenom radiostationerna tills knappen släpps. 	
8	USB-port för externa ljudkällor.	
9	<ul style="list-style-type: none"> – Kort tryckning: komma åt menyn för anpassade inställningar. – Tryck och håll ned: Aktiverar funktionen "Text" (endast för frontpanelerna A och B). 	

PRESENTATION AV REGLAGEN (6/9)

	AUDIO/MEDIA-funktion	Funktion TELEFON
10		<ul style="list-style-type: none"> – Kort tryckning: komma åt menyn «Telefon». – Lång tryckning: ringa upp det senaste numret.
		Ta emot ett samtal: <ul style="list-style-type: none"> – Kort tryckning: besvara samtal. – Lång tryckning: avvisa samtal.
		Under ett samtal: Avsluta pågående samtal.
11	Kort tryckning: gå till en förinställd station. Lång tryckning: minneslagring av en radiostation.	
12	Mata ut en CD/CD MP3.	
13	Aux-ingång.	
14	Aktiverar "Text"-funktionen.	
15	Välj ljudkälla: FM1 → FM2 → DR1 → DR2 → AM → CD/CD MP3 → USB1 → USB2 → Bluetooth® bärbar ljudenhet → AUX (Jack).	
16		<ul style="list-style-type: none"> – Kort tryckning: komma åt menyn "Telefon". – Lång tryckning: ringa upp det senaste numret.
17	Höja volymen på den ljudkälla du lyssnar på.	
18	<ul style="list-style-type: none"> – Stänga av ljudet från ljudkällan (radion) som du lyssnar på. – Stänga av ljudet och pausa uppspelningen av CD/CD MP3, USB och den bärbara Bluetooth®-ljudspelaren. 	Lång tryckning: ringa upp det senaste numret. Ta emot ett samtal: <ul style="list-style-type: none"> – Kort tryckning: besvara samtal. – Lång tryckning: avvisa samtal. Under ett samtal: Avsluta pågående samtal.

PRESENTATION AV REGLAGEN (7/9)

	AUDIO/MEDIA-funktion	Funktion TELEFON
19	Sänka volymen på den ljudkälla du lyssnar på.	
17 + 19	(Endast för reglagen C och D) – Stänga av ljudet på aktuell ljudkälla. – Stänga av ljudet och pausa uppspelningen av CD/CD MP3, USB och den bärbara Bluetooth®-ljudspelaren.	
20	Vridning: – Radio: söka igenom radiolistan. – media: gå ett spår framåt/bakåt.	Vridning: – menyn "Telefon": söka i listan.
	– Kort tryckning: bekräfta en åtgärd. Lång tryckning: – gå tillbaka till föregående skärm/nivå under en förflyttning i menyerna. – annullera en pågående inmatning.	– Kort tryckning: bekräfta en åtgärd. Lång tryckning: – gå tillbaka till föregående skärm/nivå under en förflyttning i menyerna. – annullera en pågående inmatning.
21		– Kort tryckning: komma åt menyn «Telefon». – Lång tryckning: ringa upp det senaste numret.
		Ta emot ett samtal: – Kort tryckning: besvara samtal. – Lång tryckning: avvisa samtal.
		Under ett samtal: Avsluta pågående samtal.

PRESENTATION AV REGLAGEN (8/9)

	AUDIO/MEDIA-funktion	Funktion TELEFON
22	<ul style="list-style-type: none">– Kort tryckning: bekräfta en åtgärd. Lång tryckning: <ul style="list-style-type: none">– gå tillbaka till föregående skärm/nivå under en förflyttning i menyerna,– annullera en pågående inmatning.	<ul style="list-style-type: none">– Kort tryckning: bekräfta en åtgärd. Lång tryckning: <ul style="list-style-type: none">– gå tillbaka till föregående skärm/nivå under en förflyttning i menyerna,– annullera en pågående inmatning.
23	Vridning: <ul style="list-style-type: none">– Radio: söka i listan över radiostationer som har lagrats tidigare.– Media: gå till föregående/nästa spår.	Vridning: <ul style="list-style-type: none">– Menyn «Telefon»: söka i listan.
24	Man kan ta bort kåpan till telefonhållaren genom att vrida den motsols.	
25	<ul style="list-style-type: none">– Stänga av ljudet från ljudkällan (radion) som du lyssnar på.– stänga av ljudet och pausa uppspelningen av CD/CD MP3, USB och den bärbara Bluetooth®-ljudspelaren.	
26	Aktivera/inaktivera automatisk sökning efter och uppspelning av trafikinformation så snart den sänds ut av vissa radiostationer i FM- eller DR-läge.	

PRESENTATION AV REGLAGEN (9/9)

	AUDIO/MEDIA-funktion	Funktion TELEFON
27		– Kort tryckning: komma åt menyn "Telefon".
		Ta emot ett samtal: – Kort tryckning: besvara samtal. – Lång tryckning: avvisa samtal.
		Under ett samtal: Avsluta pågående samtal.
		– Lång tryckning: aktivera röstigenkänning. – Kort tryckning: inaktivera röstigenkänning.
28	För att aktivera slumpmässig uppspelning av samtliga spår på en CD/CD MP3.	
29		Ta emot ett samtal: – Kort tryckning: besvara samtal; – Lång tryckning: avvisa samtal.
		Under ett samtal: Avsluta pågående samtal.
30		– Kort tryckning: aktivera röstigenkänning. – Kort tryckning: inaktivera röstigenkänning.

START AV MOTOR

Start och stopp

Tryck kort på kontrollen **1** på ljudanläggningens frontpanel för att aktivera systemet.

Du kan använda ljudanläggningen utan att starta bilen. Anläggningen är nu aktiv i tjugo minuter. Tryck på kontrollen **1** på ljudanläggningens frontpanel för att använda anläggningen i ytterligare tjugo minuter.

Ljudanläggningen stängs av med ett kort tryck på kontrollen **1** på ljudanläggningens frontpanel.

Val av ljudkälla

Du bläddrar mellan olika ljudkällor genom att trycka flera gånger på knappen **4** på ljudanläggningens frontpanel eller på **15** på reglaget under ratten. Bläddra bland ljudkällorna i följande ordning: CD/CD MP3 → USB1 → USB2 → BT-strömning (Bluetooth®) → AUX.

Obs: Tryck på knappen **10** på ljudanläggningens frontpanel för att visa telefonmenyn eller tryck på **16**, **21** eller **27** på reglaget under ratten.

Om du ansluter en ny mediakälla (CD/CD MP3 USB, AUX) när radion är igång ändras ljudkällan automatiskt och den nya mediakällan börjar spelas upp.

Du kan även välja radiokälla genom att trycka på knappen **3** på ljudanläggningens frontpanel eller på **15** på reglaget under ratten. Vid upprepade tryckningar på knappen **3** på ljudanläggningens frontpanel visas frekvensområdena i följande ordning: FM1 → FM2 → DR1 → DR2 → AM → FM1 osv.

Byt media- och radiokälla genom att trycka på knappen **15** på reglaget under ratten.

Ljudvolym

Justera ljudvolymen genom att vrida på kontrollen **1** på ljudanläggningens frontpanel eller genom att trycka på knappen **17** eller **19** på reglaget under ratten.

På displayen visas «Volym» följt av det inställda värdet (från 00 till 31).

Avstängning av ljudet

Tryck kort på knappen **18** eller **25**, eller tryck samtidigt på **17** och **19** på reglaget under ratten. Meddelandet "TYST" visas på skärmen.

Återuppta uppspelningen av aktuell ljudkälla med ett kort tryck på **18**, **25**, **17** eller på **19** på reglaget under ratten.

Du kan också aktivera ljudet igen genom att vrida på kontrollen **1** på ljudanläggningens frontpanel.

ANVÄNDA RÖSTIGENKÄNNINGEN (1/2)

Röstigenkänningsystem

Med hjälp av en kompatibel smartphone kan du använda röstigenkänningsystemet via ljudanläggningen. Du kan styra funktionerna på din smartphone med rösten, samtidigt som du håller händerna på ratten.

Anm.:

- röstigenkänningsystemet i din smartphone kan endast använda telefonens funktioner. Du kan inte använda övriga funktioner i ljudanläggningen såsom radion, Driving eco osv;
- när du använder röstigenkänning använder ljudsystemet det språk som ställts in på din smartphone;
- försöker du använda bilens röstigenkänningsystemet med en ihopparad smartphone som inte är utrustad med röstigenkänning visas ett meddelande på ljudanläggningens skärm.

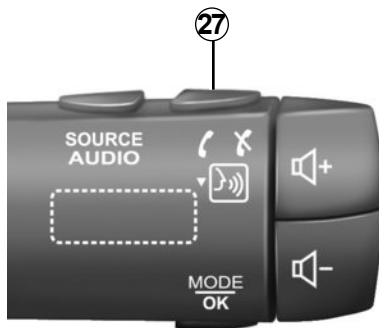

Användning av röstigenkänning med telefonen

Aktivering

Du aktiverar röstigenkänningsystemet genom att:

- ansluta till 3G, 4G eller Wifi med din smartphone,
- Aktivera Bluetooth® på din smartphone och gör den synlig för andra enheter (se instruktionsboken till din telefon),



- para ihop och ansluta din smartphone till ljudanläggningen (se avsnittet "Para ihop/ta bort en telefon").
- tryck på och håll in **27**-knappen på reglaget under ratten eller tryck på **30**-knappen på ratten.

En ljudsignal anger att röstigenkänningen är aktiverad.

ANVÄNDA RÖSTIGENKÄNNINGEN (2/2)

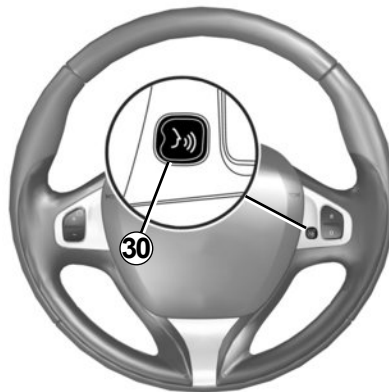

Avstängning

Tryck på knappen **27** på reglaget under ratten eller på **30**-knappen på ratten för att avsluta röstigenkänningsessionen.

En ljudsignal anger att röstigenkänningen är inaktiverad.

LYSSNA PÅ RADION (1/3)

Val av frekvensområde

Välj önskat frekvensband (FM1, FM2, DR1, DR2, AM, FM1 osv.) med upprepade tryckningar på knappen **3** på ljudanläggningens frontpanel.

Välja en radiostation FM eller AM

Du kan leta upp och välja en radiostation på flera olika sätt.

Automatisk sökning

I det här läget kan du söka efter tillgängliga radiostationer genom automatisk sökning. Tryck och håll ned knappen **7** på ljudanläggningens frontpanel.

Släpper du knappen **7** på ljudanläggningens frontpanel visas frekvensen för närmast liggande radiostation. Radion fortsätter öka eller minska frekvensen så länge knappen **7** på ljudanläggningens frontpanel hålls nedtryckt.

Manuell sökning

I läget kan du kan bläddra igenom frekvenserna och hitta stationer manuellt genom att trycka på knappen **7** på ljudanläggningens frontpanel.

Tryck på knappen **7** på ljudanläggningens frontpanel för att öka eller minska frekvensen.

Minneslagring av radiostationer

I det här funktionsläget kan du lyssna till stationer som du tidigare har minneslagrat.

Välj ett frekvensområde och sedan en radiostation med hjälp av de metoder som beskrivits tidigare.

Spara en station genom att trycka och hålla ned en knapp på knappsetsen på ljudanläggningens frontpanel **11** tills det hörs en ljudsignal.

Det går att spara upp till sex stationer per våglängdsområde.

Gå till en station som finns sparad i minnet med ett kort tryck på en av knapparna på knappsetsen **11**.

Välja efter radiostationens namn (FM / DR)

Välj radiostation genom att vrida på kontrollen **5** på ljudanläggningens frontpanel eller på **20** eller **23** på reglaget under ratten.

Listan kan bestå av upp till 100 radiostationer, de med bäst mottagning inom området du befinner dig i.

För att få en aktuell lista över stationer uppdaterar du radiolistan (FM eller DR). Se «Uppdatering av radiolistan (FM eller DR)» i det här avsnittet.

LYSSNA PÅ RADION (2/3)

Radioreglage

Visa inställningsmenyn genom att trycka på knappen **9** på ljudanläggningens frontpanel och välj "Radio" genom att vrida och trycka på kontrollen **5** på panelen. Följande funktioner är tillgängliga:

- «TA»
- «DR avbrott»
- «Uppd. FM-list»
- «Uppd. DR-list».

«TA»

När den här funktionen är aktiverad kan ljudanläggningen automatiskt söka efter och återge trafikinformation som sänds ut av vissa radiostationer i läge FM eller DR.

Obs: Funktionen är inte tillgänglig för frekvensbandet AM.

Välj station för informationen och välj sedan om du vill lyssna på en annan ljudkälla.

Trafikinformationen har prioritet och tas emot och återges automatiskt oavsett ljudkälla.

För att aktivera eller inaktivera den här funktionen, se avsnittet «Radioinställningar» i kapitlet «Systeminställningar».

«DR avbrott» (nyhetsrapporter)

När den här funktionen är aktiverad kan du automatiskt ta emot och lyssna på information så snart den sänds från vissa «FM»- och «DR»-radiostationer.

Om du sedan väljer andra källor kan sändningen av vald nyhetsrapportering avbryta läsningen av dessa källor.

Om du vill aktivera eller inaktivera den här funktionen, se information om «DR avbrott» i avsnittet «Systeminställningar».

«Uppd. FM-list»

Denna funktion gör att du kan uppdatera alla FM -stationer inom det område där du befinner dig.

- visa inställningsmenyn genom att trycka på knappen **9** på ljudanläggningens frontpanel och välj "Radio" genom att vrida och trycka på kontrollen **5** på panelen,
- välj "Uppd. FM-list" genom att vrida och trycka på kontrollen **5** på ljudanläggningens frontpanel.

Den automatiska uppdateringen av FM-stationer i området har startat. Meddelandet «Uppdat. FM-lista» visas på skärmen.

När den automatiska frekvenssökningen har avslutats visas meddelandet "FM-lista uppdat." på skärmen.

Anm.: Om en annan ljudkälla väljs fortsätter uppdateringen av FM-radiolistan i bakgrunden.

Växla från en sparad frekvens till en annan genom att trycka på en knapp på knappsatzen på ljudanläggningens frontpanel **7**.

Obs: Du kan också uppdatera FM-radiolistan genom att trycka och hålla ned knappen **3** på ljudanläggningens frontpanel.

LYSSNA PÅ RADION (3/3)

«Uppd. DR-list»

Denna funktion gör att du kan uppdatera alla DR-stationer inom det område där du befinner dig.

- Visa inställningsmenyn genom att trycka på knappen **9** på ljudanläggningens frontpanel och välj "Radio" genom att vrida och trycka på kontrollen **5** på panelen;
- välj "Uppd. DR-list" genom att vrida och trycka på kontrollen **5** på ljudanläggningens frontpanel;
- Den automatiska uppdateringen av listan över marksända digitalradiostationer i ditt område börjar. Meddelandet «Uppdat. DR-lista» visas på skärmen.

När den automatiska frekvenssökningen har avslutats visas meddelandet «DR-lista uppdat.» på skärmen.

Obs: Du kan också uppdatera DR -radiolistan genom att trycka och hålla ned knappen **3** på ljudanläggningens frontpanel.

Val av radiostation

Välj önskat frekvensband (FM1, FM2, DR1, DR2 eller AM) med upprepade tryckningar på knappen **3** på ljudanläggningens frontpanel.

- vrid på kontrollen **5** på ljudanläggningens frontpanel eller på **20** eller **23** på reglaget under ratten för att bläddra igenom radiostationerna i FM/DR-listan eller i AM-bandet;
- tryck på knappen **7** på ljudanläggningens frontpanel för att bläddra igenom frekvensbanden FM/AM eller radiostationerna DR.

Visning för radiotext

Visa textmenyn med ett kort tryck på knappen **14** på ljudanläggningens frontpanel eller tryck och håll ned knappen **9** på panelen. Följande funktioner är tillgängliga:

- «Radiotext»
- «EPG».

ANM.: Om ingen information finns visas meddelandet "Inget meddelande" på skärmen.

Textinformation «Radiotext» (FM)

Vissa FM-radiostationer sänder textinformation kopplad till programmet som du lyssnar på (t.ex. låtens titel eller artistens namn).

ANM.: Denna information är endast tillgänglig för vissa radiostationer.

«EPG» (DR)-programguide

När den här funktionen aktiveras visar din ljudanläggning vilka program som radiostationen kommer att sända härnäst.

Anm.: Informationen är endast tillgänglig för de tre nästkommande schemalagda programmen på radiostationen du valt.

LYSSNA PÅ EN CD, CD MP3 (1/3)

Godkända format

Endast de filer som har filändelsen CDA/MP3 spelas upp.

Om det på en CD finns både vanliga CD-ljudfiler och komprimerade ljudfiler spelas inte de komprimerade filerna upp.

ANM.: Vissa skyddade filer (upphovsrätt) går inte att spela upp.

Obs: För att mapp- och filnamn ska vara lätta att läsa bör namnen bestå av färre än 64 tecken och specialtecken bör undvikas.

Skötsel av CD/CD MP3

För att CD/CD MP3 ska behålla sin uppspelningskvalitet ska du aldrig låta dem utsättas för värme eller direkt solsken.

Om du behöver rengöra en CD/ CD MP3 ska du använda en mjuk trasa och gnida från mitten och utåt på CD.

Allmänna skötselråd finns i CD-tillverkarens skötsel- och förvaringsråd.

ANM.: Vissa repade eller smutsiga CD-skivor går inte att spela upp.

Mata in en CD/MP3-CD/CD MP3

Se kapitlet "Användningsföreskrifter".

Kontrollera att det inte redan sitter en CD-skiva i spelaren, mata sedan in CD-skivan med den tryckta sidan uppåt.

Lyssna på en CD-/CD MP3-skiva

När du sticker in en CD-/CD MP3-skiva (med den tryckta sidan uppåt) övergår ljudanläggningen automatiskt till CD/CD MP3 som ljudkälla och börjar spela upp den första låten på skivan.

Om ljudanläggningen är avstängd och tändningen är påslagen startar ljudanläggningen när du sticker in en CD-/CD MP3-skiva och CD-/CD MP3-skivan börjar spelas upp. Om även tändningen är avslagen slås inte ljudanläggningen på.

När du lyssnar på radion och det finns en CD/CD MP3 i spelaren kan du lyssna på CD/CD MP3 genom att trycka på knappen **4** på ljudanläggningens frontpanel eller på **15** på reglaget under ratten. Skivan börjas spelas upp så snart som ljudanläggningen har övergått till CD/CD MP3 som ljudkälla.

Sökning efter en låt

Byt spår med ett kort tryck på knappen **7** på ljudanläggningens frontpanel eller vrid på kontrollen **20** eller använd **23** på reglaget under ratten.

Snabbspolning

Tryck och håll ned knappen **7** på ljudanläggningens frontpanel för att spola framåt eller bakåt.

Uppspolningen återupptas när du släpper knappen.

LYSSNA PÅ EN CD, CD MP3 (2/3)



Sluppmässig uppspelning "Mix"

Mata in en CD/CD MP3 och tryck på knapp "1" eller "2" på knappsatsen på ljudanläggningen eller tryck på knappen **28** på ljudanläggningens frontpanel för att aktivera sluppmässig uppspelning av alla spår på en CD/CD MP3.

Kontrolllampan "MIX" lyser på displayen. En låt väljs genast sluppmässigt. Övergången från en låt till en annan görs sluppmässigt.

Inaktivera genom att trycka på knapp "1" eller "2" på knappsatsen på ljudanläggningen en gång till eller tryck på knappen **28** på ljudanläggningens frontpanel. Lampan "MIX" slocknar.

När ljudanläggningen stängs av och CD-/CD MP3 -skivan matas ut inaktiveras den sluppmässiga uppspelningen automatiskt.

ANM.: På en CD MP3, sker den sluppmässiga uppspelningen i mappen under pågående uppspelning. Byt mapp för att starta den sluppmässiga uppspelningen av den senare.

Upprepa "RPT"

Med den här funktionen kan du spela upp aktuellt spår igen.

Mata in en CD/CD MP3 och tryck på knapp "1" eller "2" på ljudanläggningen för att aktivera sluppmässig uppspelning. Kontrolllampan "RPT" lyser på displayen.

Inaktivera genom att trycka på knapp "1" eller "2" på knappsatsen en gång till. Lampan "RPT" slocknar.

Obs! Om sluppmässig uppspelning är på så inaktiveras den när upprepningfunktionen aktiveras. Kontrolllampan "MIX" släcks och lampan "RPT" tänds.

LYSSNA PÅ EN CD, CD MP3 (3/3)

Paus

Stäng av ljudet tillfälligt genom att trycka på knapparna **17** och **19** samtidigt eller med ett kort tryck på knappen **18** eller **25** på reglaget under ratten.

Funktionen inaktiveras om du ändrar ljudvolym eller källa och vid automatiska nyhetsut-sändningar.

Visa textinformationen (CD-Text eller ID3-tag)

Tryck kort på knappen **14** eller tryck och håll ned knappen **9** på ljudanläggningens frontpanel för att bläddra igenom ID3-tagginformationen (artistnamn, albumtitel, låtens titel).

Tryck och håll ned knappen **14** på ljudanläggningens frontpanel för att visa all ID3-tagginformation på en sida.

Mata ut en CD/MP3-CDCD MP3

Mata ut en CD/CD MP3-skiva från spelaren genom att trycka på knappen **12** på ljudanläggningens frontpanel.

Anm.: Om en utmatad skiva inte tas bort inom 20 sekunder dras den automatiskt tillbaka in i CD-spelaren.

EXTERNA LJUDKÄLLOR (AUX) (1/3)

Ljudanläggningen har ingångar för att ansluta en eller flera externa ljudkällor (USB-minne, MP3-spelare, Bluetooth®-spelare osv.).

Det finns flera alternativ för anslutning av din spelare:

- USB -uttag,
- uttag Jack ;
- Bluetooth®-anslutning.

Obs! Formaten för externa ljudkällor inkluderar MP3, WMA och AAC.

USB-uttag

Anslutning

Anslut USB-minnet till USB-porten.

När enheten är ansluten visas den spelade låten automatiskt.

Använda USB-minne

Uppspelningen av ljudfilerna startar automatiskt.

Få åtkomst till ljudkällans hierarki genom att vrida eller trycka på **5** på ljudanläggningens frontpanel eller på **20** eller **25** på reglaget under ratten.

Anm.:

- Sluppmässig uppspelning fungerar på samma sätt med ett USB-minne som för en CD MP3. Se information om "Sluppmässig uppspelning (Mix)" i avsnittet "Lyssna på en CD/CD MP3".
- Upprepningsfunktionen fungerar på samma sätt med ett USB-minne som för en CD MP3. Se information om "Upprepninng" i avsnittet "Lyssna på en CD/CD MP3".

Laddning med USB-porten

När den bärbara ljudenhetens USB-kontakt ansluts till multimediasystemets USB-uttag laddas batteriet vid användning.

Anm.: vissa enheter laddar inte batteriet eller bibehåller inte batteriets laddningsnivå när de är anslutna till ljudanläggningens USB-port.

EXTERNA LJUDKÄLLOR (AUX) (2/3)

Jack-uttag

Anslutning

Koppla en lämplig kabel (ingår ej) mellan uttaget Jack för aux-ingången **13** på ljudanläggningens frontpanel och den bärbara ljudenhetens hörlursuttag (vanligtvis en 3,5 mm ingång Jack).

ANM.: Du kan inte välja ett spår direkt via din ljudanläggning. För att välja ett spår måste du ställa in det direkt i din ljudanläggning med bilen parkerad.

Användning

Endast texten "AUX" visas på ljudsystemets skärm. Ingen indikation om namnet på artisten eller låten visas.

Obs: För justering av uttagets känslighet Jack, se avsnittet "Systeminställningar".

Ljuduppspelning Bluetooth®

Om du vill använda en digital Bluetooth®-enhet måste du para ihop den med bilen vid första användningstillfället (se information om "Bluetooth®-funktionen" i avsnittet "Allmän beskrivning").

Tack vare ihopparningen kan systemet identifiera och spara en digital Bluetooth®-enhet.

Anm.: om din digitala Bluetooth®-enhet har funktioner för både telefoni och bärbar ljudenhet innebär ihopparning av en av funktionerna att även den andra funktionen automatiskt paras ihop med anläggningen.

Anslutning

För en apparat som redan är ihopparad, gör följande:

- aktivera Bluetooth® på den bärbara ljudenheten och gör den synlig för andra enheter (se ljudenhetens instruktionsbok);
- välj ljudkällan Bluetooth® genom att trycka på knappen **4** på ljudanläggningens frontpanel eller på knappen **15** på reglaget under ratten.



Handska endast med musikspelaren när trafiksituationen tillåter.

Stoppa undan musikspelaren när du kör (risk att den far iväg om du bromsar hårt samt vid krock).

EXTERNA LJUDKÄLLOR (AUX) (3/3)

Användning

Din bärbara ljudenhet måste vara ansluten till ljudanläggningen för att du ska få tillgång till alla dess funktioner.

Anm.: det går inte att ansluta en digital enhet till ljudanläggningen om den inte har parats ihop tidigare.

När din spelare med knappsats Bluetooth® är ansluten kan du styra den direkt via din ljudanläggning.

Pausa ljudspåret genom att trycka på knappen **25** eller **18** eller tryck samtidigt på knapparna **17** och **19** på reglaget under ratten (tryck igen för att återuppta uppspelningen).

Tryck på knappen **7** på ljudanläggningens frontpanel eller vrid på kontrollen **20** eller **23** på reglaget under ratten för att gå till nästa eller föregående spår.

Anm.:

- Antalet tillgängliga funktioner varierar beroende på typ av spelare och dess kompatibilitet med ljudanläggningen.
- Se bruksanvisning för utrustningen för information om hur du slutför anslutningen under särskilda förhållanden.



Handskas endast med musikspelaren när trafiksituationen tillåter.

Stoppa undan musikspelaren när du kör (risk att den far iväg om du bromsar hårt samt vid krock).

SÄTTA DIT, TA BORT EN HOPPARAD TELEFON (1/3)

Anslutning Bluetooth®

Aktivera systemets Bluetooth®-funktion genom att trycka på knappen **9** på ljudanläggningens frontpanel och välj "Bluetooth" genom att vrida och trycka på kontrollknappen **5** på ljudanläggningens frontpanel och välj "PÅ" eller "Off".

Ihopparring av en telefon med utrustningen

Innan handsfreesystemet kan användas måste Bluetooth®-telefonen och ljudanläggningen paras ihop. Kontrollera att ljudanläggningen och telefonen är på, att Bluetooth® har aktiverats på telefonen och att telefonens status är inställd på "synlig" (se telefonens bruksanvisning).

Vid ihopparring kan ljudanläggningen känna igen och spara en telefon.

Du kan para ihop upp till fem telefoner, men endast en i taget kan vara ansluten till ljudanläggningen.

Det går att para ihop via ljudanläggningen och/eller via telefonen.

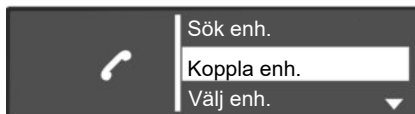

Ihopparring av Bluetooth®-telefon med ljudanläggning via ljudanläggningen

Med denna metod kan sökning efter Bluetooth® göras via ljudanläggningen.

För ihopparring av en telefon enligt denna metod, gör följande:

- visa telefonmenyn genom att trycka på knappen **10** på ljudanläggningens frontpanel eller på **16**, **21** eller **27** på reglaget under ratten,

- välj "Sök enh." genom att vrida och trycka på kontrollen **5** på ljudanläggningens frontpanel eller på **20** eller **23** på reglaget under ratten.

Sökning efter Bluetooth®-enheter startar (denna sökning kan ta upp till 60 sekunder). Meddelandet "Söker ..." visas på ljudanläggningens display.

- Välj vilken telefon som ska paras ihop genom att vrida och trycka på kontrollen **5** på ljudanläggningens frontpanel,
- När meddelandet "Ansluten" visas på ljudanläggningens skärm sparas Bluetooth®-enheten automatiskt och ansluts till bilen.

Upprepa de här stegen om ihopparringen inte lyckats efter en minut. Mer information finns i telefonens bruksanvisning.

SÄTTA DIT, TA BORT EN HOPPARAD TELEFON (2/3)

Ihopparring av Bluetooth®-telefon med ljudanläggning via telefonen

Med denna metod kan sökning efter Bluetooth® göras via telefonen.

Vid ihopparring av telefon enligt denna metod, gör följande:

- visa telefonmenyn genom att trycka på knappen **10** på ljudanläggningens frontpanel eller på **16**, **21** eller **27** på reglaget under ratten;
- välj "Koppla enh." genom att vrida och trycka på kontrollen **5** på ljudanläggningens frontpanel eller på **20** på reglaget under ratten;
- meddelandet "Ange PIN igen" visas på systemdisplayen och en nedräkning från sextio sekunder börjar.

Ljudanläggningen visas nu för andra Bluetooth®-enheter under cirka en minut.

- Sök efter ljudanläggningen under namnet "MY CAR" eller "R&Go Multimedia" via telefonen och välj din ljudanläggning (se telefonens bruksanvisning).

Meddelandet "MY CAR ansluten" eller "R&Go Multimedia" visas på telefonen för att informera dig om att ljudanläggningen har parats ihop med din telefon.

Meddelandet "R&Go Multimedia" visas bara på skärmen om R&Go-appen ansluts till ljudsystemet och om den är installerad på din smartphone.

Om ihopparringen misslyckas återgår ljudanläggningens display till att visa huvudmenyn.

När det maximala antalet telefoner som kan paras ihop med ljudanläggningen har uppnåtts måste en befintlig telefon kopplas bort innan en ny kan ihopparas (se "Ta bort en telefon" i det här avsnittet).



Av säkerhetsskäl bör du utföra de här åtgärderna när bilen står stilla.



Syftet med systemet för hands-free-telefoni är endast att för enkla kommunikationen och minska riskerna. Riskerna elimineras inte helt och hållet. Respektera de lagar och förordningar som gäller i det land där du befinner dig.

SÄTTA DIT, TA BORT EN HOPPARAD TELEFON (3/3)

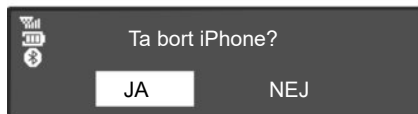

Ta bort en ihopparad telefon

När en telefon kopplats bort kan den raderas från ljudanläggningens minne.

För bortkoppling och radering av en telefon från ljudanläggningens minne, gör följande:

- visa telefonmenyn genom att trycka på knappen **10** på ljudanläggningens frontpanel eller på **16**, **21** eller **27** på reglaget under ratten,

- välj menyn "Radera enh." genom att vrida och trycka på kontrollen **5** på ljudanläggningens frontpanel eller på **20** på reglaget under ratten;
- välj telefonen som ska kopplas bort i listan genom att vrida och trycka på kontrollen **5** på ljudanläggningens frontpanel eller på **20** på reglaget under ratten.

Ett meddelande visas på ljudanläggningens skärm där du uppmanas att bekräfta och ange ditt val.

- vrid och tryck på kontrollen **5** på ljudanläggningens frontpanel eller på **20** på reglaget under ratten för att välja "JA";

Obs! När en telefon kopplas bort raderas alla kontakter i kontaktlistan och all samtalshistorik i ljudanläggningen som synkroniserats med telefonen.

ANSLUTA, KOPPLA IFRÅN EN TELEFON (1/3)

Ansluta en ihopparad telefon

Telefonen måste vara ansluten till systemet för handsfree-telefoni för att du ska få tillgång till alla funktioner.

Ingen telefon kan anslutas till systemet för handsfree-telefoni om den inte först har parats ihop med systemet.

Se avsnittet "Ihopparring av en telefon" i kapitlet "Para ihop/ta bort en telefon".

Anm.: Telefonens Bluetooth®-anslutning måste vara aktiv och inställd på "synlig".

Automatisk anslutning

När bilens tändning slås på söker ljudanläggningen efter de ihopparade telefoner som finns i närheten.

ANM.: Den telefon som väljs i första hand är den telefon som var ansluten senast.

Sökningen pågår tills en ihopparad telefon har hittats (sökningen kan ta upp till 5 minuter).

Anm.: om du vill ha mer information om kompatibla telefoner kan du kontakta en auktoriserad återförsäljare eller besöka tillverkarens webbplats, om en sådan finns.

ANM.:

- Med påslagen tändning sker anslutningen av din telefon automatiskt. Du kan behöva aktivera funktionen automatisk anslutning av telefonen till handsfree-utrustningen via Bluetooth®. Hur du gör det kan du läsa i telefonens instruktionsbok.
- Om du ansluter igen och det finns två telefoner som är ihopparade med systemet inom handsfree-systemets räckvidd har den telefon som senast var ansluten företräde framför den andra, även om telefonen befinner sig utanför bilen och inom systemets räckvidd.

ANM.: om ett samtal pågår vid anslutningen till systemet för handsfree-telefoni, ansluts telefonen automatiskt och samtalet hörs i bilens högtalare.

ANSLUTA, KOPPLA IFRÅN EN TELEFON (2/3)

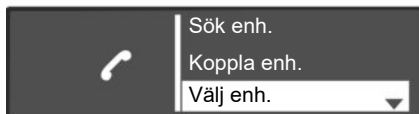

Manuell anslutning (byte av ansluten telefon)

Visa inställningsmenyn för telefonen genom att trycka på knappen **10** på ljudanläggningens frontpanel eller på **16**, **21** eller **27** på reglaget under ratten. Välj menyn "Välj enh.". Listan över telefoner som redan är ihopparade visas. Välj telefonen som du vill ansluta i listan genom att vrida och trycka på kontrollen **5** på ljudanläggningens frontpanel eller på **20** på reglaget under ratten.

Ett meddelande anger att telefonen är ansluten.

Anm.: om en telefon redan är ansluten vid växling till en annan telefon i listan över ihopparade telefoner kopplas den befintliga anslutningen automatiskt bort.

Anslutningen misslyckas

Om anslutningen misslyckas bör du kontrollera att:

- telefonen är påslagen;
- telefonens batteri är laddat;
- Telefonen har tidigare parats ihop med ljudanläggningen;
- Bluetooth® har aktiverats på din telefon och på ljudanläggningen;
- Telefonen är konfigurerad för att godkänna förfrågan om anslutning till ljudanläggningen.

ANM.: Om du använder handsfree-systemet under en längre tid laddas telefonens batteri ur snabbare.

ANSLUTA, KOPPLA IFRÅN EN TELEFON (3/3)

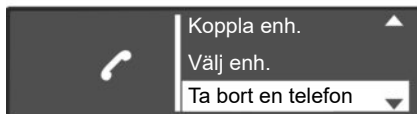

Koppla ifrån en telefon

För att koppla bort din telefon kan du:

- inaktivera ljudanläggningens Bluetooth®-funktion
- inaktivera telefonens Bluetooth®-funktion
- ta bort den ihopparade telefonen via ljudanläggningen. Se information om "Borttagning av ihopparad telefon" i avsnittet "Para ihop och ta bort ihopparad telefon".

Om du stänger av telefonen kopplas den även ifrån.

Efter borttagning av telefonen visas ett meddelande på ljudanläggningens skärm som bekräftar att telefonen har kopplats ifrån.

ANM.: Om du har ett samtal på gång när telefonen kopplas ifrån överförs samtalet automatiskt till telefonen.

Om du vill inaktivera ljudanläggningens Bluetooth®, se information om "Bluetooth®-funktionen" i avsnittet "Allmän beskrivning".

För inaktivering av din smartphones Bluetooth®, se telefonens bruksanvisning.

För att koppla ifrån och ta bort Bluetooth®-telefonen, se avsnittet "Ta bort en ihopparad telefon" i kapitlet "Para ihop, ta bort en telefon".

RINGA ELLER TA EMOT ETT SAMTAL (1/3)

Ringa en kontakt i telefonlistan

En ihopparad telefons kontaktlista laddas automatiskt ned på ljudanläggningen.

Visa "Telefon"-menyn genom att trycka på knappen **10** på ljudanläggningens frontpanel eller på **16, 21** eller **27** på reglaget under ratten. Välj sedan "Telefonbok"-menyn genom att vrida och trycka på kontrollen **5** på ljudanläggningens frontpanel eller på **20** på reglaget under ratten. Kontaktlistan visas på ljudanläggningens display. Välj en kontakt att ringa till i listan och ring upp genom att bekräfta valet med ett tryck på kontrollen **5** på ljudanläggningens frontpanel eller på **20** på reglaget under ratten.

Obs: Gå tillbaka till föregående skärm genom att trycka på knappen **6** på ljudanläggningens frontpanel.

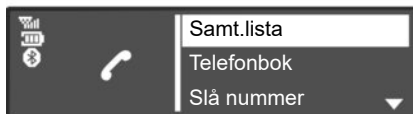

Ringa till en kontakt som visas i samtalshistoriken

Visa samtalshistorik genom att trycka på knappen **10** på ljudanläggningens frontpanel eller på **16, 21** eller **27** på reglaget under ratten och välj menyn "Samt.lista".

Välj rubriken "Uppringd", "Mottagen" eller "Missad". Samtalshistoriken visas på ljudanläggningens skärm. Välj en kontakt eller ett nummer att ringa till och ring upp genom att bekräfta med ett tryck på kontrollen **5** på ljudanläggningens frontpanel eller på **20** på reglaget under ratten.

Ringa ett samtal genom att slå in ett telefonnummer

Visa telefonmenyn genom att trycka på knappen **10** på ljudanläggningens frontpanel eller på **16, 21** eller **27** på reglaget under ratten och välj menyn "Slå nummer".

Slå önskat nummer med hjälp av sifferknappsatsen genom att vrida och trycka på kontrollen **5** på ljudanläggningens frontpanel eller på **20** på reglaget under ratten.

När du har slagit numret, välj  för att ringa samtalet.

Ring det senast uppringda numret igen genom att trycka och hålla ned knappen **10** på ljudanläggningens frontpanel eller tryck på **16, 18** eller **21** på reglaget under ratten.



Vi rekommenderar att du stannar när du ska slå in ett nummer eller söka efter en kontakt.

RINGA ELLER TA EMOT ETT SAMTAL (2/3)



Ta emot ett samtal

När någon ringer dig visas det uppringande telefonnumret på ljudanläggningens skärm (funktionen beror på vad som ingår i telefonabonnemanget).

Om det uppringande numret finns i din telefonbok visas namnet på kontakten i stället för numret.

När numret till den som ringer dig inte kan visas ser du meddelandet "Private number" på ljudanläggningens skärm.

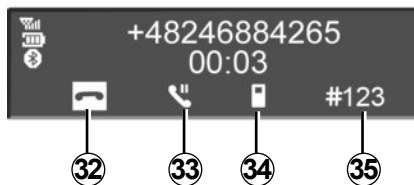

Ta emot inkommande samtal genom att trycka på knappen **10** på ljudanläggningens frontpanel eller på **18**, **21** eller **27** på reglaget under ratten eller på **29** på ratten. Det går också att ta emot inkommande samtal via ikonen **31** genom att vrida och trycka på kontrollen **5** på ljudanläggningens frontpanel eller **20** på reglaget under ratten.

Avvisa ett inkommande samtal genom att trycka på knappen **10** på ljudanläggningens frontpanel eller på **18**, **21** eller **27** på reglaget under ratten eller på **29** på ratten. Inkommande samtal kan också avvisas via ikonen **32** genom att vrida och trycka på kontrollen **5** på ljudanläggningens frontpanel eller **20** på reglaget under ratten.

RINGA ELLER TA EMOT ETT SAMTAL (3/3)



Vid kommunikation

Du kan:

- Justera ljudvolymen genom att vrida på knappen **1** på ljudanläggningens frontpanel eller att tryck på **17** eller **19** på reglaget under ratten;
- avsluta samtalet genom att trycka på knappen **10** på ljudanläggningens frontpanel eller på **18**, **21** eller **27** på reglaget under ratten eller på **29** på ratten;
- bekräfta genom att trycka på kontrollen **5** på ljudanläggningens frontpanel eller på **20** på reglaget under ratten.

Välj önskad ikon genom att vrida på kontrollen **5** på ljudanläggningens frontpanel eller tryck på **20** på reglaget under ratten och bekräfta sedan genom att trycka på kontrollen **5** på ljudanläggningens frontpanel eller på **20** på reglaget under ratten.

Du kan:

- lägga på genom att välja **32**;
- överföra samtalet från din ljudanläggning till din telefon genom att välja **34**;
- placera samtalet i vänteläge genom att välja **33**;
- återgå till ett samtal som är försatt i vänteläge genom att välja **31**;
- överföra samtalet från din telefon till din ljudanläggning genom att välja **36**;
- kontrollera din telefons knappsats via ljudanläggningen genom att välja **35**.

Systemet kan hantera funktionen för två simultana samtal när telefonen är ansluten (beroende på abonnemang).

SYSTEMINSTÄLLNINGAR (1/3)

Ljudinställningar

Visa inställningsmenyn genom att trycka på knappen **9** på ljudanläggningens frontpanel. Välj "Inställn. Ljud" genom att vrida och trycka på kontrollen **5** på ljudanläggningens frontpanel. Följande inställningar är tillgängliga:

- "Ljud"
- "AUX in",
- "Snabbvol."
- "Basförst."
- "Ställ in".

Ljud

Välj "Ljud" och tryck på kontrollen **5** för att gå till de olika avsnitten i följande ordning:

- "Bas",
- "Diskant"
- "Bal." (ljudfördelning vänster/höger)
- "Tona" (ljudfördelning fram/bak).

Ändra värdet för respektive inställning genom att vrida och trycka på kontrollen **5** på ljudanläggningens frontpanel.

Lämna menyn genom att trycka på knappen **6** på ljudanläggningens frontpanel.

Aux (AUX IN)

Visa inställningsmenyn genom att trycka på knappen **9** på ljudanläggningens frontpanel. Välj "Inställn. Ljud" och tryck på kontrollen **5** på ljudanläggningens frontpanel.

Vrid på kontrollen **5** på ljudanläggningens frontpanel och välj "AUX in" för att komma åt de olika avsnitten i följande ordning:

- "Låg",
- "Medel",
- "Hög".

Värdena för respektive inställning är följande:

- "Låg" (1 200 mV);
- "Medel" (600 mV);
- "Hög" (300 mV).

Ljudvolym i förhållande till hastigheten

Anläggningens ljudvolym ändras efter bilens hastighet.

Visa inställningsmenyn genom att trycka på knappen **9** på ljudanläggningens frontpanel. Välj menyn "Inställn. Ljud" och sedan "Snabbvol." genom att trycka på kontrollen **5** på ljudanläggningens frontpanel.

Justera förhållandet ljudvolym/hastighet genom att vrida och trycka på kontrollen **5** på ljudanläggningens frontpanel för önskad inställning.

Öka basen ("Basförst.")

Med funktionen "Basförst." kan du öka volymen på basen.

För aktivering/inaktivering av funktionen, välj "PÅ" eller "Off" genom att vrida och trycka på kontrollen **5** på ljudanläggningens frontpanel.

Standardljud

Visa inställningsmenyn genom att trycka på knappen **9** på ljudanläggningens frontpanel. Välj "Inställn. Ljud" och tryck på kontrollen **5** på ljudanläggningens frontpanel för att visa inställningsmenyn och välj "Standardljud". Bekräfta valet genom att trycka på kontrollen **5** på ljudanläggningens frontpanel.

Alla ljudinställningar återställs till de standardinställda värdena.

SYSTEMINSTÄLLNINGAR (2/3)

Inställning av tiden

Med den här funktionen kan du ställa in tiden.

Visa inställningsmenyn genom att trycka på knappen **9** på ljudanläggningens frontpanel. Välj "Klocka" genom att vrida och trycka på kontrollen **5** på ljudanläggningens frontpanel. Följande inställningar är tillgängliga:

- "Ställ in tid": ställer in timme och minuter,
- "aktiverad / avaktiverad": aktiverar eller inaktiverar visning av klocka,
- "Format": väljer format för tidsvisning (12-timmars eller "24tim").

Radioreglage

Följande inställningar är tillgängliga:

- «TA»
- «DR avbrott»
- «Uppd. FM-list»
- «Uppd. DR-list».

Gå tillbaka till föregående meny genom att trycka på knappen **6** på ljudanläggningens frontpanel.

«TA»

Aktivera eller inaktivera denna funktion:

- visa inställningsmenyn genom att trycka på knappen **9** på ljudanläggningens frontpanel,
- välj "Radio" genom att vrida och trycka på kontrollen **5** på ljudanläggningens frontpanel,
- välj "TA" genom att vrida och trycka på kontrollen **5** på ljudanläggningens frontpanel,
- Välj "PÅ" eller "Off" för att aktivera eller inaktivera funktionen "TA".

«DR avbrott» (nyhetsrapporter)

Aktivera eller inaktivera denna funktion:

- visa inställningsmenyn genom att trycka på knappen **9** på ljudanläggningens frontpanel,
- välj "Radio" genom att vrida och trycka på kontrollen **5** på ljudanläggningens frontpanel,
- välj "DR avbrott" genom att vrida och trycka på kontrollen **5** på ljudanläggningens frontpanel,

- välj vilka nyhetsrapporter du vill lyssna på genom att vrida och trycka på kontrollen **5** på ljudanläggningens frontpanel.

«Uppd. FM-list»

Se avsnittet "Uppd. FM-list" under "Lyssna på radion".

«Uppd. DR-list»

Se avsnittet "Uppd. DR-list" under "Lyssna på radion".

Val av språk

Den här funktionen gör att du kan ändra språk i ljudanläggningen.

Gå till rubriken "Språk" i inställningsmenyn genom att trycka på knappen **9** på ljudanläggningens frontpanel.



Av säkerhetsskäl ska du göra inställningarna innan du börjar köra.

SYSTEMINSTÄLLNINGAR (3/3)

”Inställningar” (Bluetooth®)

Gå till telefonmenyn genom att trycka på knappen **10** på ljudanläggningens frontpanel eller på **16, 21** eller **27** på reglaget under ratten. Välj rubriken ”Inställningar” genom att vrida och trycka på kontrollen **5** på ljudanläggningens frontpanel eller på **20** på reglaget under ratten.

Följande inställningar är tillgängliga:

- ”Volym”: reglering av ringsignalen eller samtalsvolymen.
- ”Ringsignal”: aktivering av bilens ringsignal eller av ringsignalen som överförs från telefonen,

Justera ringsignalens ljudvolym för Bluetooth®-telefon som anslutits till ljudanläggningen. Välj ”Volym” genom att vrida och trycka på kontrollen **5** på ljudanläggningens frontpanel eller på **20** på reglaget under ratten.

En ny undermeny visas:

- ”Ring”;
- ”ringupp”

- välj en rubrik genom att vrida och trycka på kontrollen **5** på ljudanläggningens frontpanel eller på **20** på reglaget under ratten.
- vrid och tryck på kontrollen **5** på ljudanläggningens frontpanel eller på **20** på reglaget under ratten för att höja eller sänka ljudvolymen.

För aktivering av ringsignalen i bilen eller för telefon ansluten via Bluetooth®, välj ”Ringsignal” genom att vrida och trycka på kontrollen **5** på ljudanläggningens frontpanel eller på **20** på reglaget under ratten.

En ny undermeny visas:

- ”Bil”
- ”Telefon”,

Välj vilken rubrik som ska aktiveras genom att vrida och trycka på kontrollen **5** på ljudanläggningens frontpanel eller på **20** på reglaget under ratten.

Obs: Om en telefon ansluts till ljudanläggningen visas ett nytt objekt i menyn ”Inställningar”

- ”Uppdatering av kontaktlista”: Uppdatering av kontaktlistan i telefonen som parats ihop med ljudanläggningen (t.ex. tillägg av nya kontakter som ännu inte finns i systemet).
- för uppdatering av ljudanläggningens kontaktlista, gå till menyn ”Inställningar” genom att trycka på knappen **10** på ljudanläggningens frontpanel eller på **16, 21** eller **27** på reglaget under ratten.
- välj ”Uppdatering av kontaktlista”. genom att vrida och trycka på kontrollen **5** på ljudanläggningens frontpanel eller på **20** på reglaget under ratten.

Visning för radiotext

Visa menyn för radiotext genom att trycka på knappen **14**. Välj ”Radio” genom att vrida och trycka på kontrollen **5** på ljudanläggningens frontpanel eller på **20** på reglaget under ratten. Radiotexten som visas får innehålla maximalt 64 tecken.

ANM.: Om det inte finns någon information visas ”Inget meddelande” på skärmen.

R&GO: ALLMÄN BESKRIVNING (1/6)

Presentation

"R&Go" är en app som du kan ladda ned till din smartphone eller surfplatta.

Med hjälp av den här appen kan du komma åt flera menyer:

- "Navigation"
- "Multimedia"
- "Bil"
- "Telefon",
- "Ställ in tid".

Obs: Om du vill ha mer information om kompatibla telefoner och surfplattor kan du kontakta en auktoriserad återförsäljare eller besöka tillverkarens webbplats, om en sådan finns.

Anslutning Bluetooth®

Kontrollera att telefonen eller surfplattan har parats ihop med ljudanläggningen (se information om "Para ihop en telefon" i avsnittet "Para ihop/ta bort en telefon").

Obs: Bluetooth® Måste vara aktiverad och inställd på "synlig" i din telefon eller surfplatta (för ytterligare information, se instruktionsboken för din enhet).

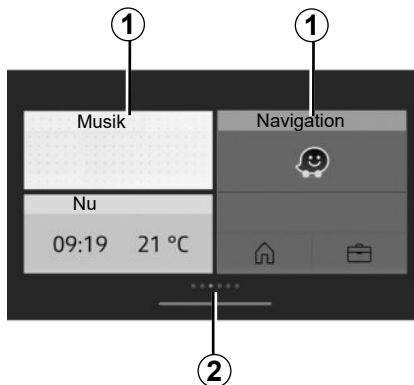

Display

Anpassad startside

1 Åtkomst till fästa appar

2 Sidvisningar

Obs! du kan ändra konfigurationen av startskärmen. Se avsnittet "R&Go: inställning av parametrar".

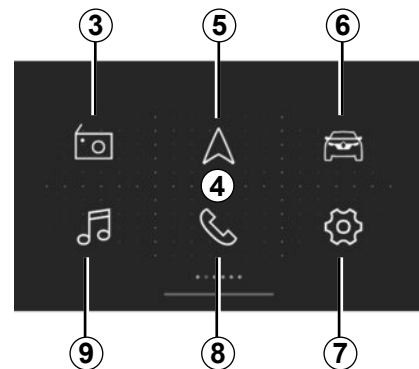

Standardvälkomstkärm för 4 "R&Go"

Standardvälkomstkärmen visar följande menyer:

- 3 "Radio": radiohantering
- 5 "Navigation": hantering av navigering
- 6 "Bil": hantering av bränsleförbrukningen, Driving eco osv.
- 7 "Ställ in tid": hantering av "R&Go"-appinställningarna
- 8 "Telefon": hantering av telefonfunktioner
- 9 "Multimedia": hantering av multimediareсурser.

R&GO: ALLMÄN BESKRIVNING (2/6)

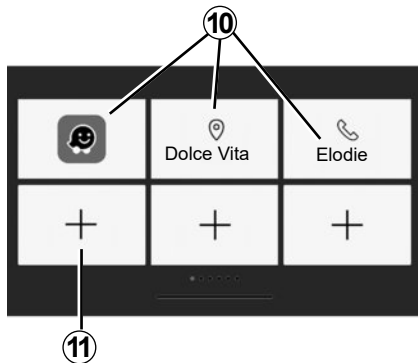

Favoritskärm

Använd "R&Go"-systemet för att lägga till genvägar till dina favoritfunktioner:

- program
- kontakter
- "R&Go"-funktioner
- musik,
- navigering
- ...

10 åtkomst till funktioner som tidigare sparats som favoriter

11 åtkomst till skärmen för hantering av favoriter

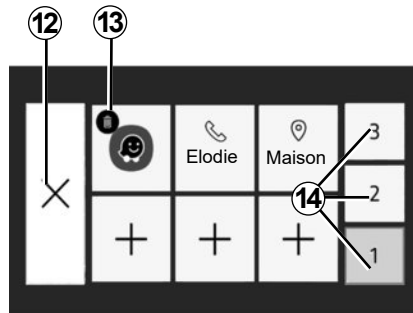

Skärmen för hantering av favoriter

Tryck på **11**-knappen om du vill hantera favoriter.

12 Tillbaka till föregående sida.

13 Ta bort favorit.

14 åtkomst till de olika sidorna för att hantera favoriter

Vi rekommenderar att du uppdaterar din **R&Go**-app regelbundet.

Anpassa startsidan

Du kan anpassa startsidan "**R&Go**". Gör så här: tryck på knappen **11** eller tryck och håll var som helst på den anpassade startsidan. Dra sedan en applikation som är tillgänglig nedtill på skärmen till önskad plats. Om du drar appen till en plats som redan används ersätts den automatiskt.

Syftet med systemet för handsfree-telefoni är att förenkla kommunikationen och minska riskerna. Riskerna elimineras inte helt och hållet.

Respektera de lagar och förordningar som gäller i det land där du befinner dig.

R&GO: ALLMÄN BESKRIVNING (3/6)

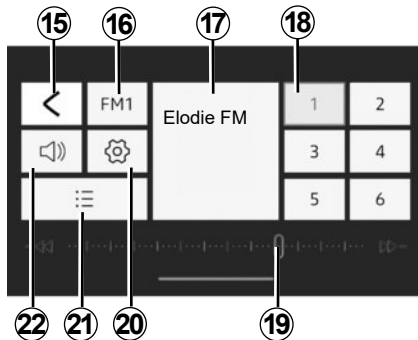

Menyn "Radio"

Via den här menyn kan du lyssna på radiokanaler. Menyn har följande funktioner:

15 gå tillbaka till huvudmenyn

16 val av radioband (FM, DR eller AM)

17 radiokanalen som spelas för närvarande

18 val av radioförinställningar/favoriter

Obs: "R&Go" listar förinställningarna/favoriterna i bilradion.

19 radiofrekvensband, radiofrekvensinformation

20 återkomst till ljudinställningarna

21 lista över tillgängliga stationer

22 hantera volymen.

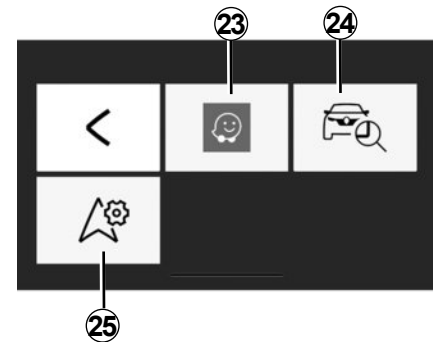

Menyn "Navigation"

Navigeringsmenyn omfattar alla satellitnavigeringsfunktioner, vägkartor, trafikinformation, navigeringsappar och områden med hastighetsbegränsning. Menyn "Navigation" har följande funktioner:

23 navigeringsapp för planering av resvägar

24 app som gör att du kan lokalisera din bil

25 återkomst till de inställningar som gör att du kan ställa in en standardnavigeringsfunktion

R&GO: ALLMÄN BESKRIVNING (4/6)

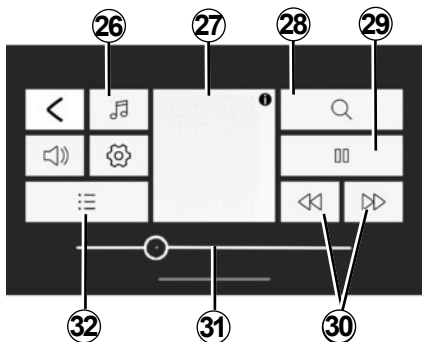

”Multimedia” meny

”Multimedia”-menyn innehåller alla funktioner för att spela ljudfiler och följande funktioner:

- 26** val av källa för ljudfilen
- 27** multimediafilen som spelas för närvarande
- 28** söka efter en multimediafil
- 29** spela/pausa
- 30** nästa/föregående fil
- 31** rullningslist, återstående tid för den multimediafil som för närvarande spelas upp.
- 32** val av spellista.

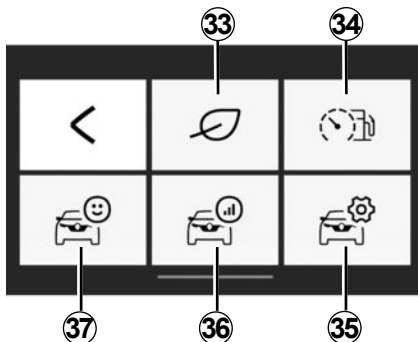

Menyn ”Bil”

”Bil”-menyn används för att hantera vissa utrustningsprodukter, t.ex. färdatorn och Driving eco. Den tillhandahåller följande funktioner:

- 33** återkomst till menyn Driving eco (se dina ekopoäng osv.)
- 34** indikator för körbeteende eller aktuell förbrukning
- 35** återkomst till inställningar och information
- 36** återkomst till dina ”färdanteckningar”
- 37** återkomst till bilens instrumentpanel.

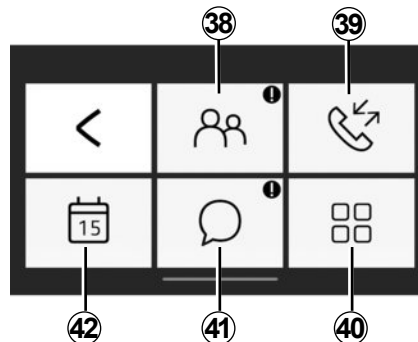

Menyn ”Telefon”

Med menyn ”Telefon” kan du använda din telefon i handsfree-läge och komma åt följande funktioner:

- 38** återkomst till kontaktlistan.
- 39** samtalshistoriken
- 40** återkomst till inställningarna för menyn ”Telefon”
- 41** återkomst till dina meddelanden.
- 42** återkomst till kalendern.

R&GO: ALLMÄN BESKRIVNING (5/6)

Påminnelse om glömd telefon

När motorn och ljudanläggningen stängs av visar "R&Go"-appen ett varningsmeddelande på skärmen på din smarttelefon och en ljudsignal avges för att påminna dig om att din telefon ligger kvar i bilen.

Obs! på vissa telefoner och surfplattor finns en "Text-till-tal"-funktion. Ljudanläggningen läser upp meddelanden högt.

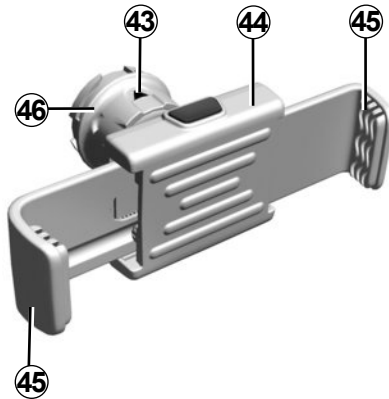

Telefonhållare 44 (kan variera från bil till bil)

Telefonhållaren ska enbart installeras om du använder din telefon ihop med "R&Go"-appen. Hållaren är endast kompatibel med radions frontpanel. Se kapitlet "Presentation av reglagen" i detta dokument.

Om du vill sätta fast telefonhållaren **44** på bilens ljudanläggning ska du följa de här instruktionerna:

- Ta bort kåpan till telefonhållaren från frontpanelen genom att vrida den moturs så att USB-porten syns.
- Placera pilen **43** på inställningsratten **46** i uppåtläge innan du sätter fast telefonhållaren **44** på ljudanläggningen, så att fastsättningen blir korrekt.
- Anslut telefonhållaren **44** till ljudanläggningens USB-uttag.
- Vrid inställningsratten **46** till telefonhållaren **44** medsols för att sätta fast den.
- Placera telefonen i telefonhållaren **44** och tryck på de två klämmorna **45** till dess att telefonen sitter ordentligt på plats.

R&GO: ALLMÄN BESKRIVNING (6/6)

Gör så här för att ta bort telefonhållaren **44** från ljudanläggningen:

- Håll i telefonen samtidigt som du trycker på knappen för fästklämmorna **45**. Ta sedan bort telefonen.
- Vrid på inställningsratten **46** på telefonhållaren **44** motsols för att koppla bort telefonen från bilens ljudanläggning.
- Lossa telefonhållaren **44** från bilens ljudanläggning.
- Sätt tillbaka telefonhållarens kåpa på radions frontpanel genom att vrida den medurs för att dölja USB-porten.



Anm.: Du kan använda telefonhållaren **44** i två lägen:

- Vertikalt, genom att placera telefonen i horisontellt läge och sedan vrida hållaren **44** till vertikalt läge.
- Horisontellt, genom att placera telefonen vertikalt och därefter vrida hållaren **44** i horisontellt läge.

ANM.: Du kan även luta telefonhållaren för att kunna se telefonens skärm bättre.

Laddning med USB-porten

När USB-uttaget på din telefon är anslutet till USB-porten på telefonhållaren **44** kan du ladda telefonens batteri när telefonen används.

R&GO: NAVIGERINGSFUNKTION (1/2)

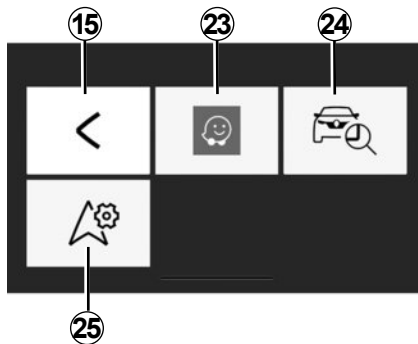

"Navigation"

Om du vill öppna navigeringsmenyn från standardvälkomstmenyn för "R&Go" trycker du på knappen "Navigation".

Menyn "Navigation" består av tre ikoner:

15 Återgå till huvudmenyn som standard.

23 Åtkomst till navigeringsappen för att hantera de resvägar du har angett

Obs! Om du vill höra instruktionerna från navigeringsappen i bilens högtalare väljer du ljudkällan Bluetooth®.

Mer information finns i stycket "Para ihop en Bluetooth®-telefon" med ditt ljudsystem med din telefon i avsnittet "Para ihop, koppla bort en telefon".

24 Åtkomst till "Go To My Car"-appen för att lokalisera din bil

25 ställa in navigeringsappen som du vill använda som standard.



"Hitta min bil"

Funktionen gör det möjligt att lokalisera bilen för att till exempel hitta den på en parkeringsplats.

I menyn "Navigation", tryck **24** "Go To My Car".

För att hitta din bil kan du:

- fyll i fältet "Adress där bilen står parkerad",
- tryck på knappen "Gå till min bil" för att starta navigering i fotgängarläge till den förinställda adressen.

Anm.: Den här funktionen är endast tillgänglig och fungerar bara utanför bilen. Om bilen flyttats av en annan person efter att du har sparat dess GPS-position och innan du börjar söka efter bilen, klarar appen inte av att hitta bilens nya position.



Av säkerhetsskäl ska du göra inställningarna innan du börjar köra.

R&GO: NAVIGERINGSFUNKTION (2/2)



”Navigeringsinställningar”

Med hjälp av den här funktionen kan du ställa in din valda standardnavigeringsfunktion.

Gå till menyn ”Navigation” och tryck på ikonen ”Navigeringsinställningar”. Välj sedan vilken navigeringsfunktion du vill använda från listan.

När du använder navigeringsappen i din smartphone kan överföringen av mobildata som krävs för appen medföra extra kostnader som inte ingår i ditt telefonabonnemang.



Av säkerhetsskäl ska du göra inställningarna innan du börjar köra.

R&GO: MULTIMEDIAFUNKTION (1/3)

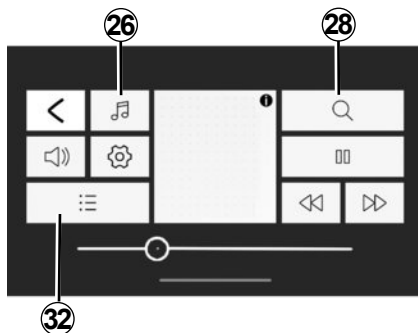

"Multimedia"

Om du vill öppna multimediamenyn från standardvälkomstmenyn för "R&Go" trycker du på knappen "Multimedia".

Obs! Om du vill använda alla funktioner i "Multimedia"-menyn måste du ansluta din Bluetooth®-smartphone eller surfplatta till ljudanläggningen.

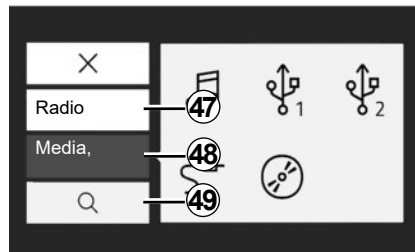

"Ställ in källa"

Om du vill öppna multimediamenyn från standardvälkomstmenyn för "R&Go" trycker du på knappen "Multimedia".

Obs! om du vill använda alla funktioner i "Multimedia"-menyn måste du ansluta din Bluetooth®-smartphone eller surfplatta till ljudanläggningen.

"Radio"

Via den här menyn kan du lyssna på radiokanaler. Menyn har följande funktioner:

- välj ett band: "FM", "DR" eller "AM"),
- välj radiostation med en av tre sökmeter ("Frequency", "List" eller "Manuell")
- Sök en radiostation med den inbyggda smarta knappsetsen;
- lyssna på sparade radiostationer;
- visa textinformation från vissa "FM", "DR" eller "AM" radiokanaler samtidigt som du lyssnar.

För mer information, se avsnittet "Lyssna på radion".

R&GO: MULTIMEDIAFUNKTION (2/3)

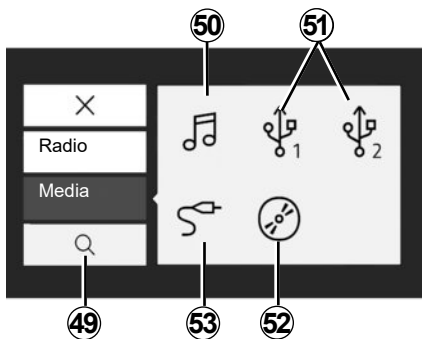

”Media”

Via den här menyn kan du lyssna på musik från en extern källa. Välj en ansluten ingångskälla för att komma åt ljudfilerna via följande lista.

- 50** Åtkomst till multimediafiler som har sparrats på din smartphone
- 51** åtkomst till multimediafiler som har sparrats på en MP3-spelare eller USB-enhet
- 52** åtkomst till multimediafiler som har sparrats på en CD (beroende på utrustningsnivå)
- 53** åtkomst till multimediafiler från en källa som ansluten till ljudanläggningens Jack-uttag

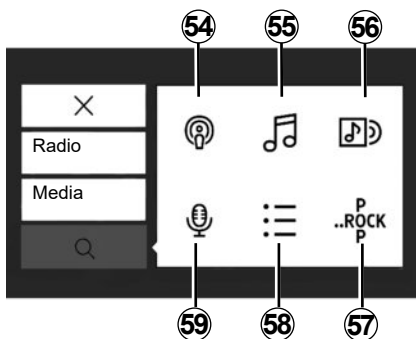

”Söka”

Du kan komma åt funktionen från multimediamenyn genom att trycka på ”Sök”-ikonen **28**.

Du kan använda den här menyn för att söka i en multimediefil på den valda externa ljudkällan.

Sökningen har följande funktioner:

54 Sök på podcast.

55 sök på titel

56 sök på album

57 sök på genre

58 sök i spellistor

59 sök på artist

Anm. Endast tillgängliga källor kan väljas. Källor som inte är tillgängliga är grå.



Spellista

Du kan komma åt funktionen från multimediamenyn genom att trycka på **32** eller **58** "Spellistor".

Via den här menyn kommer du åt dina personliga spellistor.



"Multimediainställningar"

Med den här menyn kan följande parametrar ställas in:

- Balans/fader,
- "Bas/Diskant"
- Röstinstruktioner,
- Volym Bluetooth®,
- "AUX In",
- "TA";
- "DR avbrott";
- "Uppd. FM-list"
- "Uppd. DR-list"
- "Volym på telefonens ringsignal";
- "Ringsignal";
- Standardinställningar



Av säkerhetsskäl ska du göra inställningarna innan du börjar köra.

R&GO: BILFUNKTION (1/2)

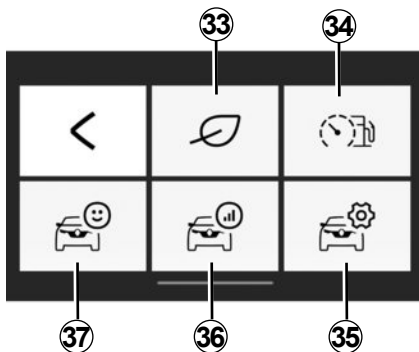

"Bil"

Om du vill öppna menyn "Bil" från standardvälkomstmenyn för "R&Go" trycker du på knappen "Bil".

"Bil"-menyn består av flera ikoner:

33 Öppna menyn "Driving eco".

34 Indikator för körbeteende och aktuell förbrukning.

35 Öppna "Bil"-menyn i appen.

36 Se din senaste färdanteckning.

37 Åtkomst till information på bilens instrumentpanel.

Anm.:

- För att använda alla funktioner i "Bil"-menyn måste du ansluta din Bluetooth®-aktiverade smartphone/surfplatta till ljudanläggningen.
- Vissa funktioner är inte tillgängliga i elbilar.



"Driving eco"

Funktionen gör det möjligt att visa ett helhetsresultat i realtid som speglar körstilen.

Resultatet räknas fram utifrån följande kriterier:

- acceleration,
- förmåga att förutse inbromsning,
- överrensstämning med växling.

Det går att få personliga råd tillsammans med ett helhetsresultat i slutet av varje körning.

Du kan också se:

- kört avstånd utan förbrukning,
- resultat för de senaste tio körningarna.

Anm.:

- beroende på telefon redovisar appen "Driving eco" inte längre dina resultat medan den arbetar i bakgrunden,
- Tryck på "Reset"-knappen på instrumentpanelen för att påbörja en ny resa när appen är igång.

En resa måste vara längre än 400 meter för att kunna bearbetas. Om tiden från dess att motorn stängs av till dess att den sätts igång igen understiger fyra timmar, tar applikationen vid där den slutade då bilen stängdes av.



Av säkerhetsskäl ska du göra inställningarna innan du börjar köra.

R&GO: BILFUNKTION (2/2)



”Omedelbar konsumtions- och körbeteendeindikator.”

Använd den här funktionen för att se din omedelbara bränsleförbrukning jämfört med fordonets genomsnittliga förbrukning och för att observera ditt körbeteende.

Obs! Denna funktion är inte tillgänglig på GPL-versioner.



”Ställ in tid”

Den här funktionen ger åtkomst till inställningar för menyn ”Bil” där vissa alternativ kan ställas in.



”Redovisning av körsträcka”

Med den här funktionen kan du bedöma din körstil under dina tidigare resor:

- acceleration,
- växling,
- föregripande,
- ...



”Instrumentpanel”

Funktionen gör det möjligt att få åtkomst till diverse information på instrumentpanelen, till exempel:

- medelhastighet,
- genomsnittlig förbrukning,
- totalt avstånd,
- körd sträcka sedan senaste nollställning,
- ...

R&GO: TELEFONFUNKTION (1/3)

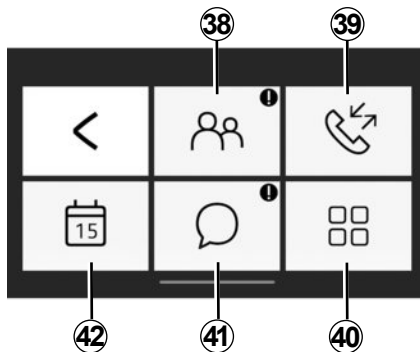

"Telefon"

Om du vill öppna menyn "Telefon" från standardvälkomstmeny för "R&Go" trycker du på knappen "Telefon".

"Telefon"-menyn består av flera ikoner:

38 Åtkomst till kontaktlistan.

39 Åtkomst till samtalshistoriken

40 Slå ett nummer med den digitala knapp-satsen (beroende på telefonmodell)

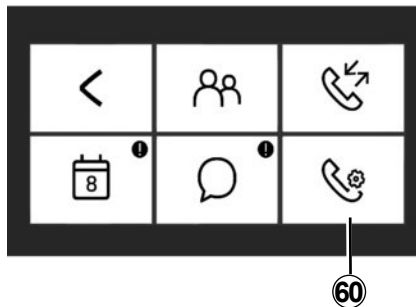

41 Åtkomst till meddelanden som tagits emot på din smartphone eller surfplatta

42 Åtkomst till "Koledar"

60 Åtkomst till inställningarna för meny "Telefon" (beroende på telefonmodell).

Obs! du kan lyssna på telefonens röstbrevlåda genom att hålla ned tangenten "1" på radiopanelens knappsats.

Första gången du håller nere knappen "1" på knappsatsen på radions framsida kan du spara numret till din röstbrevlåda.



"Telefonlista"

Tryck på ikonen "Telefonbok" för att komma åt telefonboken på Bluetooth®-telefonen.

När du har anslutit ljudanläggningen och din Bluetooth®-telefon med hjälp av trådlös Bluetooth®-teknik kan du komma åt numren till dina kontakter med hjälp av "R&Go"-appen.

Välj kontakten (om kontakten har flera nummer uppmanas du att välja numret som ska ringas upp). Numret rings automatiskt upp efter att du tryckt på kontaktens nummer.

När en adress är kopplad till en kontakt kan du starta navigeringsappen. Tryck på navigeringssymbolen för att starta vägledningen till den sparade adressen.

Obs: Om du vill bläddra mellan kontakterna, dra fingret uppåt på telefonens skärm.

R&GO: TELEFONFUNKTION (2/3)



"Samtalshistorik"

Använd samtalsloggen för att konsultera:

- utgående samtal
- missade samtal,
- inkommande samtal.

När du öppnar samtalshistoriklistan visas kontakterna från den sista till den första.

Navigera i samtalslistan genom att dra fingret uppåt på telefonens skärm

Ringa ett samtal från samtalshistoriklistan genom att välja den kontakt du vill ringa från listan.



"Telefoninställningar"

Beroende på telefonmodell kan du använda den här funktionen för att komma åt inställningarna för menyn Telefon och ställa in vissa alternativ.



"Slå nummer"

Beroende på telefonmodell kan du använda funktionen "Slå nummer" för att slå ett telefonnummer och ringa en kontakt via "R&Go"-appen.

Tryck på sifferknapparna för att slå ett nummer. När du har knappat in numret du

vill ringa, tryck på -knappen för att ringa samtalet.



Meddelanden

Via "Meddelandefunktionen" kan du läsa och/eller lyssna på SMS som togs emot medan "R&Go"-appen användes.

Obs! Om du vill bläddra mellan meddelandena, dra fingret uppåt på telefonens skärm.

R&GO: TELEFONFUNKTION (3/3)



"Koledar"

Med funktionen "Koledar" kan du komma åt alla uppgifter (dagens möten och händelser osv.) som har sparats i kalendern på din telefon eller surfplatta. Om en postadress är kopplad till en händelse kan du starta navigeringsappen för att navigera till denna plats. Tryck på navigeringssymbolen för att starta vägledningen till den sparade adressen.



Vi rekommenderar att du stannar när du ska slå in ett nummer eller söka efter en kontakt.

R&GO: INSTÄLLNINGSPARAMETRAR (1/2)



”Ställ in tid”

Om du vill öppna inställningsmenyn från standardvälkomstményn för ”R&Go” trycker du på knappen ”Ställ in tid”.

Via menyn ”Ställ in tid” i ”R&Go”-systemet kan du justera eller visa följande:

- kör ”R&Go”-appen automatiskt när du är ansluten till ljudanläggningen,

- information om ditt användarkonto;
- användarvillkoren;
- anslutningen till ljudanläggningen;
- självstudieprogrammet för appen;
- genvägsknappen för att gå tillbaka till ”R&Go”-appen,
- återställa standardinställningarna;
- ”R&Go”-versionen som är installerad i din telefon,
- Bluetooth®-anslutningen (automatisk eller manuell);
- ...

”Anslutningsinställningar”

Ihoppning

Med den här funktionen kan du aktivera Bluetooth® på din telefon och söka i ”MY CAR”-ljudsystemet.

”Starta R&Go”

Markera det här alternativet för att aktivera eller inaktivera den automatiska uppstarten av appen så snart som anslutningen till ljudanläggningen i din bil upprättats.

”CGU”

Med hjälp av det här alternativet kan du visa användarvillkoren.

R&GO: INSTÄLLNINGSPARAMETRAR (2/2)

”Mina personuppgifter”

Med det här alternativet kan du visa information om personuppgiftsskydd.

”Support”

Det här alternativet låter dig se de uppgifter som krävs för tillverkarens support.

Självstudieprogram

Med den här funktionen kan du visa självstudieprogrammet för ”R&Go”-appen.

”Standardinställningar”

Med hjälp av det här alternativet kan du gå tillbaka till standardinställningarna.

”Aktivera R&Go-informationen”

Markera för att aktivera eller inaktivera visningen av programgenvägsknappen. Den här funktionen kräver systembehörighet för att kunna användas. Den här knappen syns endast när du inte använder ”R&Go”-appen. När du trycker på genvägsknappen öppnas ”R&Go”-appen.

”Statistikövervakning”

Denna funktion låter dig aktivera eller inaktivera dataöverföring till ett dedikerat statistikverktyg.

”R&Go-version”

Med hjälp av det här alternativet kan du kontrollera vilken version det är på appen.



Av säkerhetsskäl ska du göra inställningarna innan du börjar köra.

DRIFTSTÖRNINGAR (1/3)

Beskrivning	Möjliga orsaker	Lösning
Det hörs inget ljud.	Mobiltelefonen är inte ansluten till eller ansluten till multimediasystemet. Volymen är inställd på lägsta nivå eller på paus.	Se till att mobiltelefonen inte är inkopplad i eller ansluten till multimediasystemet. Höj volymen eller avaktivera pausläget.
Ljudanläggningen fungerar inte och displayen tänds inte.	Ljudanläggningen får ingen ström.	Slå på ljudanläggningen.
	Ljudanläggningens säkring har smält.	Byt säkringen (se avsnittet «Säkringar» i instruktionsboken).
Ljudanläggningen fungerar inte men displayen lyser.	Volymen är inställd på lägsta nivå.	Tryck på 17 eller vrid på 1 .
	Kortslutning i högtalarna.	Kontakta din märkesrepresentant.
Det kommer inget ljud från vänster eller från höger högtalare, varken från radion eller från en CD.	Balansen för ljudet är felaktigt inställd (inställning vänster / höger).	Justera balansen tills den blir korrekt.
	Högtalare urkopplade.	Kontakta din märkesrepresentant.
Dålig radiomottagning eller ingen mottagning alls.	Bilen befinner sig alltför långt ifrån den sändare som radion tar emot (bakgrundsbrus och störningar).	Sök efter en annan sändare som har starkare signal där du befinner dig.
	Mottagningen störs av motorn.	Kontakta din märkesrepresentant.
	Antennen är skadad eller inte ansluten.	Kontakta din märkesrepresentant.

DRIFTSTÖRNINGAR (2/3)

Beskrivning	Möjliga orsaker	Lösning
Starttiden för uppspelning av CD/CD MP3 verkar lång.	CD-skivan är smutsig.	Mata ut och rengör CD-skivan.
	CD MP3MP3-CD.	Vänta: det tar längre tid att söka i en CD MP3-skiva.
"CD läsfel" visas eller CD/CD MP3 matas ut av ljudanläggningen".	CD är felaktigt inmatad/smutsig/skadad/inkompatibel.	Mata ut CD /CD MP3. Sätt på rätt sätt in en CD/CD MP3 som är ren/i gott skick/kompatibel.
Vissa filer på CD MP3-skivan spelas inte upp.	Det finns både ljudfiler och andra sorters filer på samma CD-skiva.	Spara ljudfiler och övriga ljudfiler på olika CD-skivor.
Ljudanläggningen kan inte läsa CD MP3.	CD-skivan är bränd i en hastighet lägre än 8x eller en hastighet som överstiger 16x.	Bränn CD-skivan med hastigheten 8x.
	CD-skivan är bränd i multisessionsläge.	Bränn din CD i Disc at Once-läget eller bränn din CD i Track At Once-läget och slutför skivan efter den sista sessionen.
Uppspelningen av CD MP3-skivan är av dålig kvalitet	CD-skivan är svart eller har en färg som reflekterar sämre och som därmed ger sämre uppspelningskvalitet.	Kopiera CD-skivan till en CD-skiva som är vit eller som har en ljus färg.

DRIFTSTÖRNINGAR (3/3)

Beskrivning	Möjliga orsaker	Lösning
Telefonen ansluts inte till systemet.	<ul style="list-style-type: none">– Telefonen är avslagen.– Batteriet i telefonen är urladdat.– Telefonen är inte ihopparad med handsfree-systemet.– Telefonens och anläggningens Bluetooth®-system är inte aktiverade.– Telefonen är inte konfigurerad för att godkänna förfrågan om anslutning till ljudanläggningen.	<ul style="list-style-type: none">– Sätt på din telefon.– Ladda telefonens batteri.– Para ihop telefonen med handsfree-systemet.– Aktivera Bluetooth® på din telefon och i systemet.– Konfigurera telefonen för att godkänna förfrågan om anslutning till ljudanläggningen.
Bluetooth®-musikspelaren ansluts inte till anläggningen.	<ul style="list-style-type: none">– Musikspelaren är avstängd.– Batteriet i musikspelaren är urladdat.– Musikspelaren är inte ihopparad med ljudanläggningen.– Musikspelarens och ljudanläggningens Bluetooth®-system är inte aktiverade.– Den bärbara ljudenheten har inte konfigurerats för att godkänna förfrågan om anslutning till ljudanläggningen.– Musiken är inte påslagen från musikspelaren.	<ul style="list-style-type: none">– Sätt på din spelare.– Ladda musikspelarens batteri.– Para ihop musikspelaren med ljudanläggningen.– Aktivera musikspelarens och ljudanläggningens Bluetooth®-system.– Ställ in musikspelaren på att godkänna anläggningens begäran om anslutning.– Beroende på telefonens grad av kompatibilitet kanske musiken måste sättas igång från musikspelaren.
Meddelandet "Låg batterinivå".	Om du använder handsfree-systemet under en längre tid laddas batteriet i telefonen ur snabbare.	Ladda telefonens batteri.

ALFABETISKT REGISTER (1/2)

A

Användningsföreskrifter..... S.2 – S.3
Avstängning av ljud S.15

B

Bluetooth®..... S.4 – S.5

C

CD / CD MP3, lyssna..... S.21
CD / CD MP3, mata ut..... S.23
CD / CD MP3, slumpvis avläsning..... S.22
CD / CD MP3, snabbspolning..... S.21
CD / CD MP3, specifikationer för CD MP3..... S.21
CD / CD MP3, stoppa in S.21
CD text..... S.23

E

Extrakälla..... S.24

F

Fel anslutning S.31
FM- / LW- / MW-band S.4 – S.5
Frekvensuppföljning AF-RDS S.19
Funktionsfel S.57 → S.59

H

Handsfree telefonsats..... S.5

I

I Traffic..... S.37
ID3-taggar..... S.23
Inkoppling Bluetooth..... S.27 → S.29
Inställningar, audio..... S.36

K

Knappar..... S.6 → S.14
Kommandon S.6 → S.14
Kommunikation..... S.35
Kommunikationsvolym..... S.35
Koppla ifrån en telefon..... S.32

S.60

Koppla in en telefon..... S.30

P

Passa in en telefon..... S.27 → S.29
Paus S.23

R

R&Go
multimediafunktion S.47 → S.49
Radio, automatisk minnesinställning av stationer..... S.18
Radio, automatiskt läge..... S.18
Radio, förval av station..... S.18
Radio, manuellt läge..... S.18
Radio, välja en station S.18
Radiotext S.38
RDS S.4
Ringa S.33
Röstigenkänning..... S.16 – S.17

S

Samtalshistorik S.33
Språk, ändra..... S.37
Start S.15
Stopp S.15

T

Ta bort en telefon..... S.29
Ta emot ett samtal S.33
Telefonlista..... S.33
Tid, inställning..... S.37

U

USB-uttag..... S.24

V

Våglängder S.18
Val av källa S.15
Volym..... S.15

ALFABETISKT REGISTER (2/2)

W

WMA.....S.21



Indhold

Forholdsregler ved brug	DK.2
Generel beskrivelse	DK.4
Præsentation af kommandoer	DK.6
Handling	DK.15
Anvendelse af stemmegenkendelse	DK.16
Lytte til radioen	DK.18
Aflytning af en CD/CD MP3	DK.21
Ekstra radiokilder	DK.24
Sammenkobling/frakobling af en telefon	DK.27
Tilslutning/afbrydelse af en telefon	DK.30
Foretage/modtage et opkald	DK.33
Systemindstillinger	DK.36
R&GO: Generel beskrivelse	DK.39
R&GO: Navigationsfunktion	DK.45
R&GO: Multimediefunktion	DK.47
R&GO: Køretøjets funktioner	DK.50
R&GO: Telefon-funktion	DK.52
R&GO: Ændring af indstillinger	DK.55
Funktionsfejl	DK.57

Oversat fra fransk. Al gengivelse eller oversættelse, også delvis, er forbudt uden skriftlig tilladelse fra køretøjsfabrikanten.

FORHOLDSREGLER VED BRUG (1/2)

Det er af sikkerhedsmæssige årsager og for at undgå materielle skader vigtigt at følge forholdsreglerne herunder ved brug af systemet. Overhold altid de enkelte landes lovbestemmelser, som kan afvige fra de anbefalinger,



Forholdsregler angående betjening af audiosystemet

- Brug kontakterne (på facaden eller på rattet), og se oplysningerne på skærmen, når trafikken tillader det.
- Indstil lydstyrken til et lavt niveau, så du kan høre lydene i omgivelserne.

Materielle forholdsregler

- Foretag ingen afmontering eller ændringer af systemet for at undgå risiko for materialeproblemer og forbrænding.
- Ved fejlfunktion og til al afmontering skal du kontakte en repræsentant for producenten.
- Indfør ikke fremmedlegemer, CD/CD MP3, der er defekte eller snavsede, i afspilleren.
- Anvend kun runde CD/CD MP3 med en diameter på 12 cm.
- Hold cd'er i de inderste og yderste kanter uden at røre overfladen uden tryk på CD/CD MP3.
- Klæb ikke papir på CD/CD MP3.
- Ved lang tids brug skal CD/CD MP3 tages forsigtigt ud af afspilleren, da den kan være varm.
- Udsæt aldrig CD/CD MP3 for varme eller direkte sollys.
- Der må ikke anvendes rensmidler på spritbasis og/eller sprøjtes væsker på området.

Forholdsregler angående telefonen

- Visse lovbestemmelser vedrører brugen af telefon i bilen. De tillader ikke brugen af håndfri telefonsystemer i alle kørselssituationer: Enhver fører er ansvarlig for sin egen kørsel.
- At tale i telefon er distraherende og udgør en stor risiko under alle anvendelsesstadier (indtastning af nummer, samtale, søgning efter kontakt i telefonbogen...);

Vedligeholdelse af facaden

- Brug en blød klud og om nødvendigt lidt sæbevand. Rens med en let fugtet blød klud, og tør derefter af med en tør blød klud.
- Tryk ikke på forsiddens skærm, og undgå at bruge alkoholbaserede midler.

Beskrivelsen af bilmodellen i denne instruktionsbog er udarbejdet ud fra specifikationerne, der var til rådighed på tidspunktet for bogens redigering. **Vejledningen samler alle funktioner, der findes for de beskrevne modeller. Deres tilstedeværelse afhænger af udstyrsmodellen, de valgte indstillinger og oprindelseslandet. Bogen kan endvidere indeholde beskrivelser af funktioner, som først indføres i løbet af modelåret. Skærmene i guiden er uden for kontrakt.**

Afhængigt af mærket og modellen af din telefon kan nogle funktioner være helt eller delvist inkompatible med dit køretøjs multimediesystem.

I hele vejledningen er den godkendte forhandler køretøjsfabrikanten.

GENEREL BESKRIVELSE (1/2)

Introduktion

Lydanlægget varetager følgende funktioner:

- FM (RDS)- og AM-radio;
- landbaseret digitalradio (DR).
- CD/CD MP3 afspiller;
- styring af aux-lydkilder;
- Håndfri telefonsystem Bluetooth®.

Funktioner for radio og CD/CD MP3

Bilradioen giver mulighed for at lytte til radiostationer og afspille CD i forskellige lydformater.

Radiostationer er ordnet i radiobølgeområder: FM (frekvensmodulation) og AM (amplitudemodulation).

DR-systemet (DAB-, DAB+- eller T-DMB-format) giver bedre lyd kvalitet.

RDS systemet giver mulighed for at få vist navnet på visse stationer, eller informationer, der udsendes af FM radiostationer:

- Oplysninger om den generelle trafiksituation (TA).
- Alarmmeldinger.

Aux-lydfunktion

Du kan direkte aflytte din bærbare musikafspiller i køretøjets højttalere. Du har flere muligheder for at tilslutte din bærbare musikafspiller afhængigt af den apparattype, du har:

- USB-stik;
- Jack-stik;
- Bluetooth®-forbindelse.

For flere oplysninger om listen over kompatible apparater skal du henvende dig til et autoriseret værksted.

GENEREL BESKRIVELSE (2/2)

Funktion for håndfri telefonering

Det håndfri Bluetooth®-telefonsystem har følgende funktioner, så du undgår at skulle betjene din telefon med hånden:

- tilkobl op til 6 telefoner.
- Foretage/modtage/afvise et opkald;
- Overførsel af kontaklisten fra telefonbogen eller SIM-kortet (afhængigt af telefonen);
- Vise opkaldshistorikken fra systemet (afhængigt af telefonen);
- Ringe til voice mail;



Bluetooth®-funktion

Denne funktion gør det muligt for audiosystemet at genkende og betjene din lydafspiller eller mobiltelefon over Bluetooth® tilkoblingen.

Du kan aktivere/deaktivere Bluetooth®-funktionen fra menuen "Bluetooth":

- vis indstillingsmenuen ved at trykke på **9**;
- Vælg "Bluetooth" ved at dreje og trykke på **5**;
- Vælg "TIL"/"Fra".



Dit håndfri telefonsystem har kun til formål at lette kommunikationen ved at mindske risikofaktorerne, uden helt at kunne eliminere dem. Overhold altid lovbestemmelserne i det land, du befinder dig i.

PRÆSENTATION AF KOMMANDOER (1/9)

Systempaneler

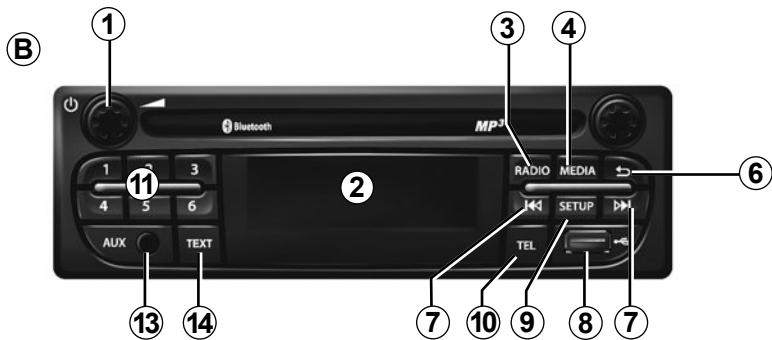
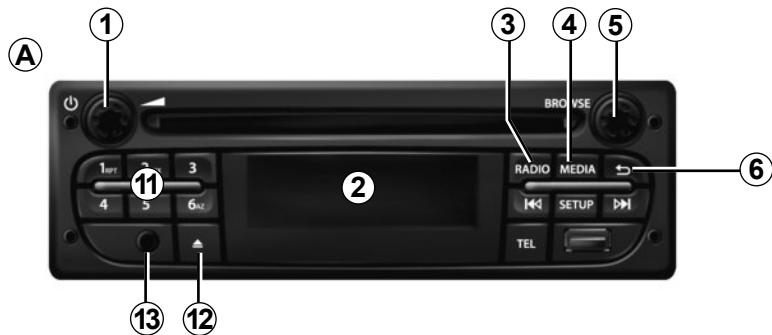

Betjeninger under rattet

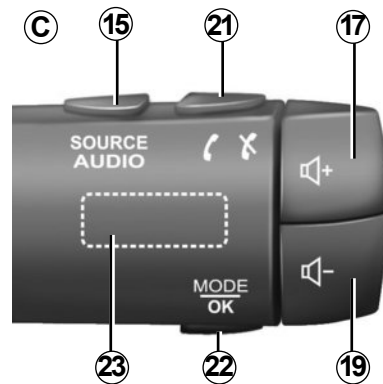

PRÆSENTATION AF KOMMANDOER (2/9)

Systempaneler



Betjeninger under rattet

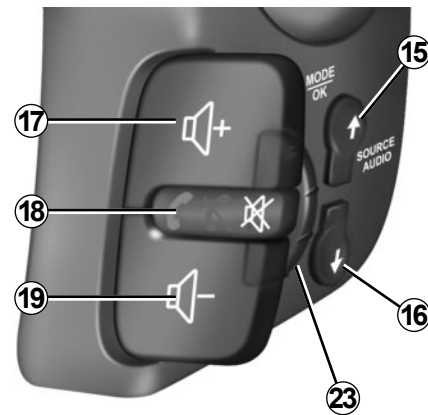
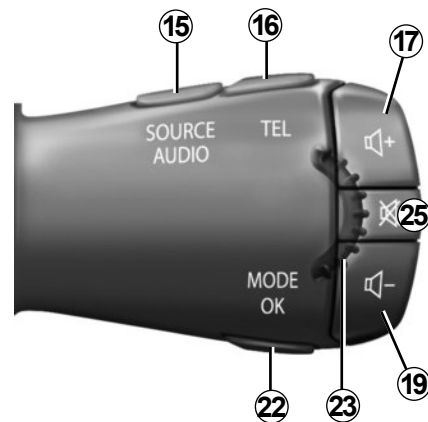

PRÆSENTATION AF KOMMANDOER (3/9)

Systempaneler

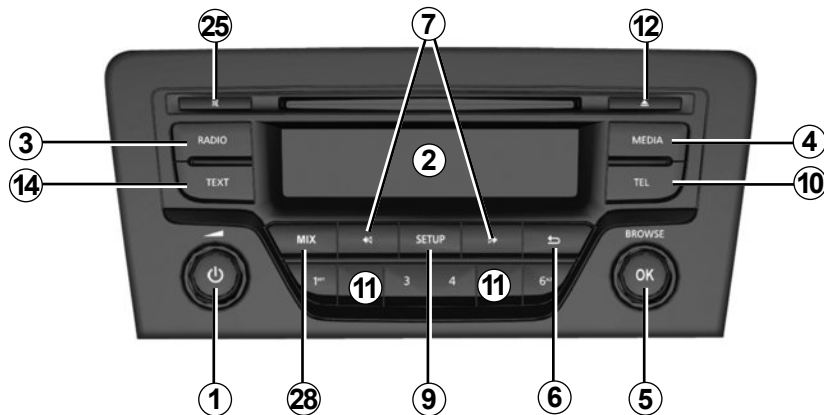
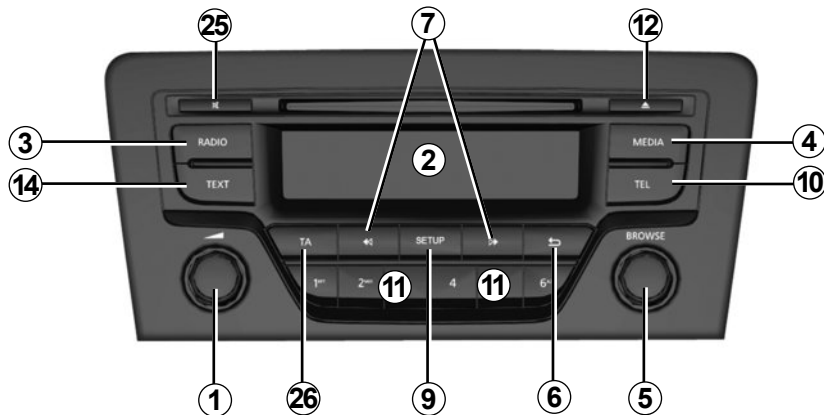

Betjeneringer under rattet

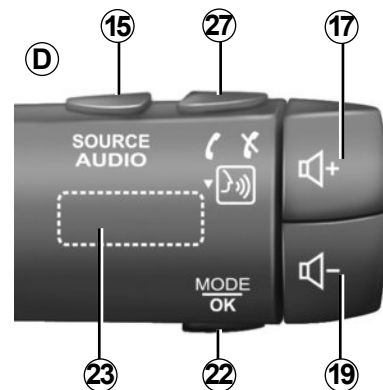

PRÆSENTATION AF KOMMANDOER (4/9)

Systemets forside

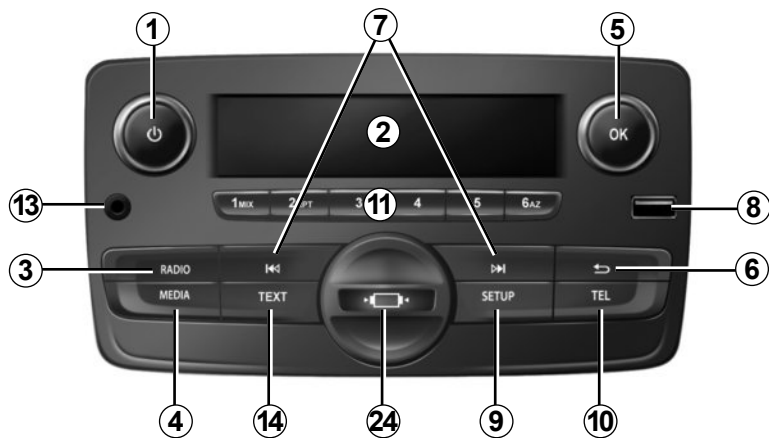

Betjeninger på rattet

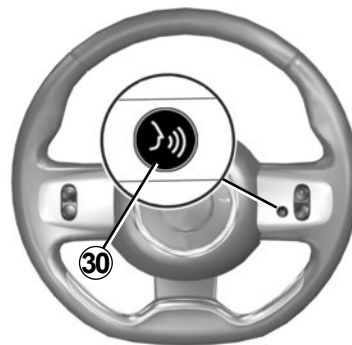

Betjeninger på rattet

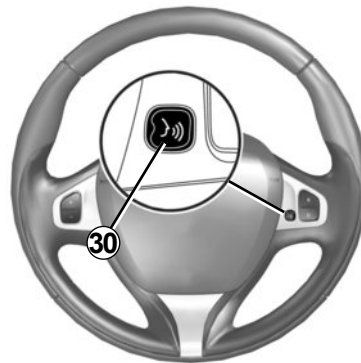
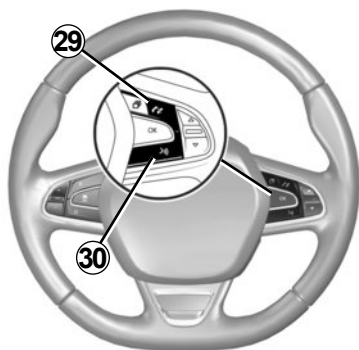

PRÆSENTATION AF KOMMANDOER (5/9)

	LYD/MEDIER-funktion	TELEFON-funktion
1	<p>– Tryk: til/fra.</p> <p>– Drejning: Indstilling af lydstyrken for den igangværende lydkilde.</p>	
2	Informationsdisplay.	
3	<ul style="list-style-type: none"> – Kort tryk: Vælg radiokilde og frekvensbånd: FM1 → FM2 → DR1 → DR2 → AM. – Langt tryk: Opdatering af listen over radiostationer. 	
4	Vælg det ønskede medie (hvis tilsluttet): CD / CD MP3 → USB1 → USB2 → Bluetooth® bærbar lydafspiller → AUX (Jack).	
5	<p>– Tryk: Godkend en handling.</p> <p>– Omdrejning: Naviger i menuer eller lister.</p>	
6	<p>– Vend tilbage til forrige skærmbillede/niveau under flytning mellem menuer;</p> <p>– Annuller en igangværende handling.</p>	
7	<ul style="list-style-type: none"> – Kort tryk: Skift spor (CD /CD MP3 på visse bærbare lydafspillere), eller skift radiofrekvens. – Hold nede: Hurtigt frem/tilbage på et lydspor på en CD / CD MP3 på visse lydafspillere, eller gennemgå radiostationerne, indtil knappen slippes. 	
8	USB-port til AUX-lydkilder.	
9	<ul style="list-style-type: none"> – Kort tryk: Gå ind i menuen for personlige indstillinger. – Tryk og hold inde: Aktiverer funktionen "Text" (kun for frontpaneler A og B). 	

PRÆSENTATION AF KOMMANDOER (6/9)

	LYD/MEDIER-funktion	TELEFON-funktion
10		<ul style="list-style-type: none"> – Kort tryk: Gå ind i menuen «Telefon». – Langt tryk: ring op igen til seneste kontakt.
		Ved modtagelse af et opkald: <ul style="list-style-type: none"> – Kort tryk: Besvar et opkald. – Langt tryk: Afvis et opkald.
		Under et opkald: Afslut det igangværende opkald.
11	Kort tryk: Sådan hentes en gemt station. Langt tryk: Gem en station.	
12	Udskubning af CD /CD MP3.	
13	AUX-indgang.	
14	Aktiverer "Text"-funktion.	
15	Vælg lydkilde: FM1 → FM2 → DR1 → DR2 → AM → CD / CD MP3 → USB1 → USB2 → Bluetooth® bærbar lydafspiller → AUX (Jack).	
16		<ul style="list-style-type: none"> – Kort tryk: Gå ind i menuen "Telefon". – Langt tryk: ring op igen til seneste kontakt.
17	Skrue op for lyden af den aktuelle lydkilde.	
18	<ul style="list-style-type: none"> – Sluk for den radiokilde, du lytter til; – skift til lydløs, og sæt afspilningen af CD/CD MP3, USB, Bluetooth®-lydafspiller på pause. 	Langt tryk: ring op igen til seneste kontakt. Ved modtagelse af et opkald: <ul style="list-style-type: none"> – Kort tryk: Besvar et opkald. – Langt tryk: Afvis et opkald. Under et opkald: Afslut det igangværende opkald.

PRÆSENTATION AF KOMMANDOER (7/9)

	LYD/MEDIER-funktion	TELEFON-funktion
19	Skru ned for lyden af den aktuelle lydkilde.	
17 + 19	(Kun for betjeningsselement C og D) – Sluk for den radiokilde, du lytter til. – skift til lydløs, og sæt afspilningen af CD/CD MP3, USB, Bluetooth®-lydafspiller på pause.	
20	Omdrejning: – Radio: Gennemse radiolisten. – Medier: Gå et spor frem/tilbage.	Omdrejning: – Menuen "Telefon": Gennemse listen.
	– Kort tryk: Godkend en handling. Langt tryk: – Gå tilbage til forrige skærbillede/niveau under flytning mellem menuer; – Annullere en igangværende handling.	– Kort tryk: Godkend en handling. Langt tryk: – Gå tilbage til forrige skærbillede/niveau under flytning mellem menuer; – Annullere en igangværende handling.
21		– Kort tryk: Gå ind i menuen «Telefon». – Langt tryk: ring op igen til seneste kontakt.
		Ved modtagelse af et opkald: – Kort tryk: Besvar et opkald. – Langt tryk: Afvis et opkald.
		Under et opkald: Afslut det igangværende opkald.

PRÆSENTATION AF KOMMANDOER (8/9)

	LYD/MEDIER-funktion	TELEFON-funktion
22	<ul style="list-style-type: none">– Kort tryk: Godkend en handling. Langt tryk: <ul style="list-style-type: none">– Vende tilbage til forrige skærbillede/niveau under flytning mellem menuer.– Annullere en igangværende handling.	<ul style="list-style-type: none">– Kort tryk: Godkend en handling. Langt tryk: <ul style="list-style-type: none">– Vende tilbage til forrige skærbillede/niveau under flytning mellem menuer.– Annullere en igangværende handling.
23	Omdrejning: <ul style="list-style-type: none">– Radio: Gennemse listen over radiostationer, der er gemt tidligere.– Medier: Gå et spor frem/tilbage.	Omdrejning: <ul style="list-style-type: none">– Menuen «Telefon»: Gennemse listen.
24	Dæksel til telefonholder tages ud ved at dreje denne imod urets retning.	
25	<ul style="list-style-type: none">– Sluk for den radiokilde, du lytter til;– Skift til lydløs, og sæt afspilningen af CD/CD MP3, USB, Bluetooth®-lydafspiller på pause.	
26	Aktivér/deaktiver den automatiske søgning efter og afspilning af trafikmeddelelser, lige så snart de sendes af bestemte radiostationer i FM- eller DR-tilstanden.	

PRÆSENTATION AF KOMMANDOER (9/9)

	LYD/MEDIER-funktion	TELEFON-funktion
27		– Kort tryk: Gå ind i menuen "Telefon".
		Ved modtagelse af et opkald: – Kort tryk: Besvar et opkald. – Langt tryk: Afvis et opkald.
		Under et opkald: Afslut det igangværende opkald.
		– Langt tryk: Aktivér stemmegenkendelse. – Kort tryk: Deaktiver stemmegenkendelse.
28	Aktivering af vilkårlig afspilning af alle numre på den ilagte CD/CD MP3.	
29		Ved modtagelse af et opkald: – Kort tryk: Besvar et opkald; – Langt tryk: Afvis et opkald.
		Under et opkald: Afslut det igangværende opkald.
30		– Kort tryk: Aktivér stemmegenkendelse. – Kort tryk: Deaktiver stemmegenkendelse.

IGANGSÆTNING

Start og stop

Tryk kort på hjulknappen **1** på lydsystemets frontpanel for at tænde systemet.

Audiosystemet kan anvendes uden at starte bilen. Det fungerer i 20 minutter. Tryk på hjulknappen **1** på lydsystemets frontpanel for at holde systemet i gang i yderligere 20 minutter.

Du kan slukke lydsystemet ved at trykke kort på hjulknappen **1** på lydsystemets frontpanel.

Valg af kilde

Tryk gentagne gange på knappen **4** på lydsystemets frontpanel eller **15** på betjeningen under rattet for at gennemse de forskellige lydtilkilder. Der kan rulleres gennem lydtilkilderne i denne rækkefølge: CD / CD MP3 → USB1 → USB2 → BT Streaming (Bluetooth®) → AUX.

Bemærk: Tryk på knappen **10** på lydsystemets frontpanel eller på **16**, **21** eller **27** på betjeningen under rattet for at åbne telefonmenuen.

Når du indsætter en ny mediekilde (CD/CD MP3 USB, AUX), mens radioen er tændt, skifter kilden automatisk, og afspilning af mediet starter.

Du kan også vælge radiokilde ved at trykke på knappen **3** på lydsystemets frontpanel eller **15** på betjeningen under rattet. Hvis du trykker gentagne gange på knappen **3** på lydsystemets frontpanel, ruller du gennem radiobølgebåndene i følgende rækkefølge: FM1 → FM2 → DR1 → DR2 → AM → FM1 osv.

Tryk på knappen **15** på betjeningen under rattet for at ændre medie- og radiokilde.

Lydstyrke

Du kan justere lydstyrken ved at dreje hjulknappen **1** på lydsystemets frontpanel eller ved at trykke på knappen **17** eller **19** på betjeningen under rattet.

Displayet viser "Lydstyrke" efterfulgt af værdien på den aktuelle indstilling (fra 00 til 31).

Afbrydelse af lyden

Tryk kort på knappen **18** eller **25**, eller tryk på **17** og **19** samtidigt på betjeningen under rattet. Beskeden "LYD FRA" vises på skærmen.

Tryk kort på knappen **18**, **25**, **17** eller **19** på betjeningen under rattet for at genoptage afspilningen af den igangværende lydtilkilde.

Du kan også deaktivere mute-funktionen ved at dreje hjulknappen **1** på lydsystemets frontpanel.

ANVENDELSEN AF STEMMEGENKENDELSE (1/2)

Stemmegenkendelsessystem

Dit lydsystem giver dig mulighed for at bruge stemmegenkendelsessystemet via en kompatibel smartphone. Det muliggør stemmestyring af din smartphone, samtidig med at du holder hænderne på rattet.

Særlige funktioner:

- du kan kun bruge din telefons funktioner med din smartphones stemmegenkendelsessystem. Du kan ikke bruge lydsystemets andre funktioner, såsom radioen, Driving eco, osv.
- Når du bruger stemmegenkendelse, vil lydsystemet bruge det sprog, der er indstillet på din smartphone.
- Hvis du prøver at bruge dit køretøjs stemmegenkendelsessystem med en parret smartphone, der ikke er udstyret med stemmegenkendelse, vises en meddelelse på lydsystemets skærm for at give dig besked.

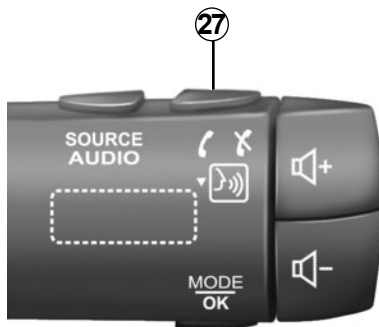

Anvendelsen af stemmegenkendelse med din telefon

Aktivering

For at aktivere stemmegenkendelsessystemet skal du:

- slå 3G, 4G eller Wifi'en til på din smartphone
- Aktivér din smartphones Bluetooth®, og gør den synlig for andre enheder (se brugervejledningen til din smartphone);



- Tilkobl og forbind din smartphone til lydsystemet (se afsnittet "Tilkobling/frakobling af en telefon");
- Tryk vedvarende på knappen **27** på betjeningen på ratstammen, eller tryk kortvarigt på knappen **30** på rattet.

Et lydssignal angiver, at stemmegenkendelse er aktiveret.

ANVENDELSEN AF STEMMEGENKENDELSE (2/2)



Deaktivering

Tryk på **27** på betjeningen under rattet, og hold den inde, eller på **30** på rattet for at afslutte stemmegenkendelsesfunktionen.

Et lydssignal angiver, at stemmegenkendelse er deaktiveret.

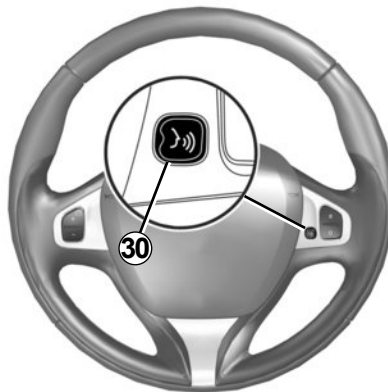

AFSPILNING AF RADIO (1/3)

Vælg en radiobølgeserie

Vælg det ønskede frekvensbånd (FM1, FM2, DR1, DR2, AM, FM1 osv.) ved at trykke gentagne gange på knappen **3** på lydsystemets frontpanel.

Vælg en radiostation FM eller AM

Der findes forskellige metoder til valg af og søgning efter en radiostation.

Automatisk søgning

Denne mode gør det muligt at søge stationer med en automatisk bladrning. Tryk på knappen **7** på lydsystemets frontpanel, og hold den inde.

Når du slipper knappen **7** på lydsystemets frontpanel, vises frekvensen på den nærmeste radio. Radioen fortsætter med at lede op og ned i frekvenserne, indtil du trykker på knappen **7** på lydsystemets frontpanel.

Manuel søgning

Denne funktion gør det muligt at søge efter stationer manuelt ved at bladre gennem frekvenserne ved at trykke på knappen **7** på lydsystemets frontpanel.

Tryk på knappen **7** på lydsystemets frontpanel. Frekvensen stiger eller falder.

Lagring af stationer

Med denne funktionstilstand kan du efter ønske aflytte de tidligere gemte stationer.

Vælg et frekvensbånd, og vælg derefter en radiostation vha. de tidligere beskrevne funktioner.

Hvis du vil gemme en station, skal du trykke på en af knapperne på tastaturet på lydsystemets frontpanel **11**, og holde den inde, indtil der kommer et lydsignal.

Du kan gemme op til seks stationer for hvert frekvensbånd.

Du kan genkalde en gemt station ved kortvarigt at trykke på en af knapperne på tastaturet **11**.

Vælg efter navn på radiostation (FM / DR)

Hvis du vil vælge en radiostation, skal du dreje hjulknappen **5** på lydsystemets frontpanel eller **20** eller **23** på betjeningen under rattet.

Denne liste kan omfatte op til 100 radiostationer med det stærkeste modtagelsessignal i det område, som du befinder dig i.

Få listen over de sidste nye stationer ved at opdatere radiolisten (FM eller DR).
Se «Opdatering af radiolisten (FM eller DR)» i dette afsnit.

AFSPILNING AF RADIO (2/3)

Indstilling af radioen

Vis indstillingsmenuen ved at trykke på knappen **9** på lydsystemets frontpanel, og vælg derefter "Radioindst." ved at dreje og trykke på hjulknappen **5** på panelet. Følgende funktioner er til rådighed:

- «TA»;
- «Digital afb.»;
- «Opdat.FM-list»;
- «Opda.digi-list».

«TA»

Når denne funktion er aktiveret, muliggør dit audiosystem automatisk søgning efter og afspilning af trafikoplysninger, når de udsendes af visse radiostationer i tilstanden FM eller DR.

Bemærk: Denne funktion er ikke tilgængelig på AM-båndet.

Vælg informationsstationen og derefter en anden aflytningskilde, hvis du ønsker det.

Trafikoplysninger udsendes automatisk og tager prioritet uanset den kilde, der lyttes til.

For at aktivere eller deaktivere denne funktion skal du se punktet «Radioindstillinger» under «Systemindstillinger».

«Digital afb.» (informationsmeddelelser)

Når denne funktion er aktiveret, er det muligt at høre oplysninger automatisk, når de udsendes af visse «FM»- eller «DR»-radiostationer.

Hvis du derefter vælger andre kilder, vil udsendelsen af den valgte meddelelse afbryde afspilning af andre kilder.

Læs mere om, hvordan du aktiverer eller deaktiverer denne funktion, i «Digital afb.» i afsnittet «Systemindstillinger».

«Opdat.FM-list»

Denne funktion gør det muligt at opdatere alle FM -stationer i det område, som du finder dig i.

- vis indstillingsmenuen ved at trykke på knappen **9** på lydsystemets frontpanel, og vælg derefter "Radioindst." ved at dreje og trykke på hjulknappen **5** på panelet
- vælg "Opdat.FM-list" ved at dreje og trykke på hjulknappen **5** på lydsystemets frontpanel.

Den automatiske opdatering af FM-stationer i området starter. Beskeden «Opdaterer FM list» vises på skærmen.

Når den automatiske scanning af frekvenser er afsluttet, vises meddelelsen "FM List opdateret" på skærmen.

Bemærk! Hvis en anden kilde er valgt, fortsætter opdateringen af FM-radiolisten i baggrunden.

Du kan skifte fra én gemt frekvens til en anden ved at trykke på en af knapperne på tastaturet på lydsystemets frontpanel **7**.

Bemærk: Du kan også opdatere FM-radiolisten ved at trykke på knappen **3** på lydsystemets frontpanel og holde den inde.

AFSPILNING AF RADIO (3/3)

«Opda.digi-list»

Denne funktion gør det muligt at opdatere alle DR-stationer i det område, som du befinder dig i.

- Vis indstillingsmenuen ved at trykke på knappen **9** på lydsystemets frontpanel, og vælg derefter "Radioindst." ved at dreje og trykke på hjulknappen **5** på panelet;
- vælg "Opda.digi-list" ved at dreje og trykke på hjulknappen **5** på lydsystemets frontpanel
- den automatiske opdatering af listen over landbaserede digitalradiostationer i din region begynder. Beskeden «Opdaterer DR list» vises på skærmen.

Når den automatiske scanning af frekvenser er afsluttet, vises meddelelsen «DR List opdateret» på skærmen.

Bemærk: Du kan også opdatere DR-radiolisten ved at trykke på knappen **3** på lydsystemets frontpanel og holde den inde.

Valg af en station

Vælg det ønskede frekvensbånd (FM1, FM2, DR1, DR2 eller AM) ved at trykke gentagne gange på knappen **3** på lydsystemets frontpanel.

- drej hjulknappen **5** på lydsystemets frontpanel eller **20** eller **23** på betjeningen under rattet for at rulle gennem radiostationerne på listen FM/DR eller AM-radiofrekvenserne
- tryk på knappen **7** på lydsystemets frontpanel for at rulle gennem FM/AM-frekvenserne eller DR-radiostationerne.

Radiotekstdisplay

For at få vist tekstmenuen skal du trykke kortvarigt på knappen **14** på lydsystemets frontpanel eller trykke på knappen **9** på panelet og holde den inde. Følgende funktioner er til rådighed:

- «Radiotext»;
- «EPG».

Bemærk: Hvis der ikke er nogen oplysninger, vises meddelelsen "Ingen meddelelse" på skærmen.

Tekstinformationer «Radiotext» (FM)

Visse FM-radiostationer udsender tekstinformationer i forbindelse med det program, der lyttes til (for eksempel titlen på en sang, kunstnerens navn).

Bemærk: Disse informationer er kun til rådighed for visse radiostationer.

Programoversigten «EPG» (DR)

Når denne funktion er aktiveret, gør dit audiosystem det muligt at vise oversigten for dagens kommende udsendelser på stationen.

Bemærk! Disse oplysninger er kun til rådighed for de tre næste tidsblokke på den valgte station.

AFSPILNING AF EN CD, CD MP3 (1/3)

Specifikationer for de afspillede formater

Kun filer med endelsen CDA/MP3 læses.

Hvis en CD både indeholder CD-lydfiler og komprimerede lydfiler, tages de komprimerede lydfiler ikke i betragtning.

Bemærk: Visse beskyttede filer (ophavsret) kan ikke afspilles.

Bemærk: Læseligheden af mappe- og filnavne sikres ved at anvende navne på under 64 tegn og undgå at bruge specialtegn.

Vedligeholdelse af CD/CD MP3

Udsæt aldrig en CD/CD MP3 for varme eller direkte sollys for at bevare afspilningskvaliteten.

Til rengøring af en CD/CD MP3 skal du bruge en blød klud og gnide fra midten mod kanten af CD.

Der henvises til vedligeholdelses- og opbevaringsanbefalingerne fra CD-producenten.

Bemærk: Nogle ridsede eller snavsede CD'er kan ikke læses.

Indsæt en CD/CD MP3

Se afsnittet "Forholdsregler ved brug".

Kontroller, at der ikke er nogen CD i afspilleren, og indsæt CD'en med den påtrykte side vendende opad.

Afspilning af en CD/CD MP3

Når der indsættes en CD/CD MP3 (med den trykte side opad), skifter audiosystemet automatisk til CD/CD MP3-kilde og starter afspilning af første musikspor.

Hvis audiosystemet er slukket, men stikket er sat i stikkontakten, og der indsættes en CD/CD MP3, tændes audiosystemet og afspilning af CD/CD MP3 starter. Hvis stikket ikke er sat i stikkontakten, tændes audiosystemet ikke.

Hvis du lytter til radioen, og der er en CD/CD MP3 i afspilleren, kan du vælge at lytte til den CD/CD MP3 i stedet ved at trykke på knappen **4** på lydsystemets frontpanel eller **15** på betjeningen under rattet. Afspilningen starter, så snart audiosystemet skifter til kilden CD/CD MP3.

Søgning efter et spor

Tryk kortvarigt på knappen **7** på lydsystemets frontpanel, eller drej hjulknappen **20** eller **23** på betjeningen under rattet for at skifte nummer.

Accelereret afspilning

Tryk og hold på knappen **7** på lydsystemets frontpanel for at spole hurtigt frem eller tilbage.

Afspilningen genoptages, når tasten slippes.

AFSPILNING AF EN CD, CD MP3 (2/3)



Vilkårlig afspilning "Mix"

Når der er indsat en CD/CD MP3, skal du trykke på knappen "1" eller "2" på lydsystemets tastatur eller trykke på knappen **28** på lydsystemet frontpanel for at aktivere tilstanden for vilkårlig afspilning for alle numre på din CD/CD MP3.

Symbolet "MIX" tændes på skærmen. Der vælges straks et vilkårligt spor. Skift fra et spor til et andet sker vilkårligt.

Du kan deaktivere dette ved at trykke på knappen "1" eller "2" på lydsystemets tastatur igen eller trykke på knappen **28** på lydsystemets frontpanel. Kontrollampen "MIX" slukkes,

Slukning af lydsystemet og udskubning af CD/CD MP3 deaktiverer automatisk vilkårlig afspilning.

Bemærk: Med en CD MP3, udføres den vilkårlige afspilning af mapperne i løbet af afspilningen. Skift mappe for at igangsætte vilkårlig afspilning af sidstnævnte.

Gentag "RPT"

Denne funktion gør det muligt at gentage et spor, der er under afspilning.

Når der er indsat en CD/CD MP3, skal du trykke på knappen "1" eller "2" på lydsystemets tastatur for at aktivere gentagelsesfunktionen. Symbolet "RPT" tændes på skærmen.

Tryk på knappen "1" eller "2" på tastaturet igen for at deaktivere. Kontrollampen "RPT" slukkes,

Bemærk: Hvis funktionen for vilkårlig afspilning er aktiveret, medfører aktivering af gentagelsesfunktionen, at den deaktiveres. Kontrollampen "MIX" slukker, og lampen "RPT" tænder.

AFSPILNING AF EN CD, CD MP3 (3/3)

Pause

Hvis du vil afbryde lyden midlertidigt, skal du trykke på **17** og **19** samtidigt eller trykke kortvarigt på knappen **18** eller **25** på betjeningen under rattet.

Denne funktion deaktiveres, hvis du ændrer lydstyrken eller -kilden, eller hvis der sendes en automatisk nyhedsudsendelse.

Visning af tekstinformationer (CD-Text eller ID3 tag)

Tryk kortvarigt på knappen **14**, eller tryk på knappen **9** på lydsystemets frontpanel, og hold den inde for at gennemse oplysninger om ID3-tag (kunstnerens navn, album, forløbet tid, navn på nummer).

Du kan få vist alle oplysninger om ID3-tag på en enkelt side ved at trykke knappen **14** på lydsystemets frontpanel, og holde den inde.

Udskubning af CD/CD MP3

Skub en CD/CD MP3 ud af afspilleren ved at trykke på knappen **12** på lydsystemets frontpanel.

Bemærk: Hvis du ikke fjerner en udskubbet disk inden for 20 sekunder, kører den automatisk ind igen i CD-afspilleren.

EKSTRA RADIOKILDER (1/3)

Dit lydsystem har indgange, hvor du kan tilslutte én eller flere eksterne lydkilder (USB-nøgle, MP3-afspiller, bærbar Bluetooth®-afspiller osv.).

Du har flere muligheder for at tilslutte din afspiller:

- USB -stik;
- Jack -udtag;
- Bluetooth®-forbindelse.

Bemærk: AUX-lydkildeformaterne omfatter MP3, WMA og AAC.

USB-stik

Tilslutning

Slut USB-flashdrevet til USB-porten.

Når apparatets stik er tilsluttet, vises det læste spor automatisk.

Brug af USB-flashdrevet

Afspilning af lydfileerne starter automatisk.

Få adgang til træstrukturen for din lydkilde ved at dreje eller trykke på hjulknappen **5** på lydsystemets frontpanelet eller **20** eller **25** på betjeningen under rattet.

Særlige funktioner:

- vilkårlig afspilning fungerer på samme måde for et USB-flashdrev, som det gør for en CD MP3. Se oplysningerne om "Vilkårlig afspilning af mix" i afsnittet om "Afspilning af en CD /CD MP3".
- gentagelsesfunktionen fungerer på samme måde for et USB-flashdrev, som det gør for en CD MP3. Se oplysningerne om "Gentag" i afsnittet om "Afspilning af en CD /CD MP3".

Opladning med USB-porten

Når USB-stikket på din bærbare lydafspiller er tilsluttet multimediesystemets USB-port, kan du oplade eller genoplade batteriet under brug.

Bemærk" På nogle enheder oplades eller holdes batteriniveauet ikke, når de er forbundet til USB-porten i lydsystemet.

EKSTRA RADIOKILDER (2/3)

Jack-stik

Tilslutning

Brug et passende kabel (medfølger ikke) til at slutte Jack-stikket fra AUX-indgangen **13** på lydsystemets frontpanel til hovedtelefonstikket på den bærbare lydafspiller (normalt et 3,5 mm Jack -stik).

Bemærk: Du kan ikke vælge et spor direkte fra dit audiosystem. For at vælge et spor, skal du betjene din lydafspiller direkte, mens køretøjet holder stille.

Anvendelse

Kun teksten "AUX" vises på lydsystemets skærm. Hverken navnet på kunstneren eller sporet angives synligt.

Bemærk: Hvis du vil justere følsomheden af Jack,-stikket, kan du set afsnittet "Systemindstillinger".

Lydafspilning Bluetooth®

For at bruge en digital Bluetooth®-enhed skal du tilslutte den til køretøjet i forbindelse med den første brug (se venligst oplysningerne om "Bluetooth®-funktionen i afsnittet "Generel beskrivelse").

Tilslutningen gør det muligt for lydsystemet at genkende og huske en digital Bluetooth®-enhed.

Bemærk! Hvis din digitale Bluetooth®-enhed har funktioner for telefon og bærbare lydafspiller, vil tilslutningen af en af disse funktioner automatisk tilslutte den anden.

Tilslutning

For et allerede tilkøbt apparat skal du udføre følgende handlinger:

- aktivér Bluetooth® på den bærbare lydafspiller, og gør den synlig for andre apparater (der henvises til vejledningen til din lydafspiller).
- vælg Bluetooth®-lydkilden ved at trykke på knappen **4** på lydsystemets frontpanel eller knappen **15** på betjeningen under rattet.



Betjen kun lydafspilleren, når trafikken tillader det.

Læg den mobile musikafspiller væk under kørselen (risiko for projektion i tilfælde af kraftig opbremsning eller sammenstød).

EKSTRA RADIOKILDER (3/3)

Anvendelse

Din bærbare lydafspiller skal være tilsluttet lydsystemet for at få adgang til alle funktionerne.

Bemærk! En digital enhed kan ikke tilsluttes lydsystemet, hvis den ikke først er blevet tilkoblet.

Når din numeriske Bluetooth® lydafspiller er tilsluttet, kan du betjene den fra dit audiosystem.

Du kan sætte lydsporet på pause ved at trykke på knappen **25** eller **18** eller trykke på knapperne **17** eller **19** samtidigt på betjeningen under rattet (tryk igen for at fortsætte afspilningen).

Tryk på knappen **7** på lydsystemets frontpanel, eller drej på hjulknappen **20** eller **23** på betjeningen under rattet for at gå til det næste eller det forrige nummer.

Særlige funktioner:

- Antallet af tilgængelige funktioner varierer efter lydafspiller-type og dens kompatibilitet med audiosystemet.
- I visse tilfælde henvises du til vejledningen for dit udstyr for at afslutte din tilslutningsprocedure.



Betjen kun lydafspilleren, når trafikken tillader det.

Læg den mobile musikafspiller væk under kørselen (risiko for projektion i tilfælde af kraftig opbremsning eller sammenstød).

TILKOBLING, FRAKOBLING AF EN TELEFON (1/3)

Tilslutning Bluetooth®

Hvis du vil aktivere systemets Bluetooth®-funktion, skal du trykke på knappen **9** på lyd-systemets frontpanel, vælge "Bluetooth" ved at dreje og trykke på knappen **5** på lyd-systemets frontpanel og derefter vælge "TIL" eller "Fra".

Tilkobling af en telefon

For at bruge dit håndfri system skal du tilkoble din Bluetooth®-telefon med dit lydssystem. Kontrollér, at dit lydssystem og din telefon er tilsluttet, at Bluetooth® er aktiveret på din telefon, og at status er indstillet til "synlig" (der henvises til vejledningen til din telefon).

Tilkoblingen gør det muligt for lydsystemet at genkende og gemme en telefon.

Du kan tilkoble op til fem telefoner, men kun én ad gangen kan være tilkoblet lydssystemet.

Parring kan udføres fra lydsystemet og/eller telefonen.

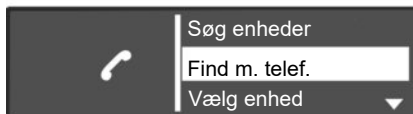

Parring af en Bluetooth®-telefon med lydsystemet fra lydsystemet

Med denne metode kan du foretage en Bluetooth®-søgning fra lydsystemet.

For at tilkoble en telefon med denne metode, skal du udføre følgende trin:

- se telefonmenuen ved at trykke på knappen **10** på lydsystemets frontpanel eller **16, 21** eller **27** på betjeningen under rattet.

- vælg "Søg enheder" ved at dreje og trykke på hjulknappen **5** på lydsystemets frontpanel eller på **20** eller **23** på betjeningen under rattet.

Søgningen efter Bluetooth®-enheder i nærheden begynder (denne søgning kan tage op til et minut). Meddelelsen "Søger..." vises i lydsystemets display.

- Vælg den telefon, som du ønsker at parre, ved at dreje og trykke på hjulknappen **5** på lydsystemets frontpanel;
- Når meddelelsen "Tilsluttet" vises på lydsystemets skærm, gemmes Bluetooth®-enheden automatisk og tilsluttes køretøjet.

Hvis tilkobling mislykkes efter et minut, skal du gentage disse handlinger. Se flere oplysninger i telefonens betjeningsvejledning.

TILKOBLING, FRAKOBLING AF EN TELEFON (2/3)

Parring af en Bluetooth®-telefon med lydsystemet fra din telefon

Denne metode gør det muligt at foretage en Bluetooth®-søgning fra din telefon.

Hvis du vil parre din telefon med denne metode, skal du udføre følgende trin:

- se telefonmenuen ved at trykke på knappen **10** på lydsystemets frontpanel eller **16, 21** eller **27** på betjeningen under rattet;
- vælg "Find m. telef." ved at dreje og trykke på hjulknappen **5** på lydsystemets frontpanel eller på **20** på betjeningen under rattet;
- meddelelsen "Tast pin-kode igen" vises på systemets skærm, og en nedtælling på 60 sekunder begynder.

Lydsystemet er nu synligt for andre Bluetooth®-enheder i ca. et minut.

- Søg med din telefon efter lydsystemet, der er angivet under navnet "MY CAR" eller "R&Go Multimedia", og vælg det (se telefonens betjeningsvejledning).

Meddelelsen "MY CAR er tilsluttet" eller "R&Go Multimedia" vises på din telefon for at oplyse dig om, at dit lydsystem er parret og forbundet med din telefon.

Meddelelsen "R&Go Multimedia" vises kun på skærmen, hvis applikationen R&Go opretter forbindelse til lydsystemet, og hvis applikationen er installeret på din smartphone.

Hvis parringen mislykkes, vender lydsystemets display tilbage til hovedmenuen.

Hvis det højeste antal telefoner, der kan parres med lydsystemet, er nået, skal du ophæve parringen af en eksisterende telefon, inden du parrer en ny (se oplysningerne om Parring af en telefon" i dette afsnit).



Af sikkerhedshensyn skal disse justeringer foretages med køretøjet standset.



Dit håndfri telefonsystem har kun til formål at lette kommunikationen ved at mindske risikofaktorerne, uden helt at kunne eliminere dem. Overhold altid lovbestemmelserne i det land, du befinder dig i.

TILKOBLING, FRAKOBLING AF EN TELEFON (3/3)

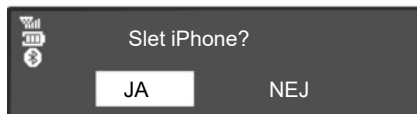

Frakobling af en telefon

Hvis parringen af en telefon ophæves, kan telefonen slettes fra lydsystemets hukommelse.

Du kan ophæve parringen og slette din telefon fra lydsystemets hukommelse ved at følge disse trin:

- se telefonmenuen ved at trykke på knappen **10** på lydsystemets frontpanel eller **16**, **21** eller **27** på betjeningen under rattet;

- vælg menuen "Slet enhed" ved at dreje og trykke på hjulknappen **5** på lydsystemets frontpanel eller på **20** på betjeningen under rattet;
- vælg den telefon, du vil ophæve parringen for ved at dreje og trykke på hjulknappen **5** på lydsystemets frontpanel eller **20** på betjeningen under rattet.

Der vises en meddelelse på lydsystemets skærm, hvor du bliver bedt om at bekræfte og indtaste dit valg.

- vælg og tryk på hjulknappen **5** på lydsystemets frontpanel eller **20** på betjeningen under rattet for at vælge "JA".

Bemærk: Hvis parringen af en telefon ophæves, slettes alle kontaktpersoner på listen over kontaktpersoner og opkaldshistorikken i lydsystemet, der er synkroniseret med telefonen.

TILSLUTNING, FRAKOBLING AF EN TELEFON (1/3)

Tilslutning af en genkendt telefon

Telefonen skal være tilsluttet det håndfri telefonsystem for at kunne anvende alle funktioner.

Du må ikke tilslutte en telefon til håndfri sæt, før den er blevet genkendt.

Der henvises til afsnit "Tilkobling af en telefon" i kapitel "Tilkobling/frakobling af en telefon".

Bemærk! Telefonens Bluetooth®-forbindelse skal være aktiveret og indstillet til "synlig".

Automatisk forbindelse

Når køretøjets tænding slås til, søger lydssystemet efter genkendte telefoner i nærheden.

Bemærk: Prioritetstelefonen er den sidst tilsluttede.

Søgningen fortsætter, til der findes en genkendt telefon (denne søgning kan tage op til 5 minutter).

Bemærk: Få flere oplysninger om kompatible telefoner ved at kontakte en autoriseret forhandler eller gå ind på producentens hjemmeside, hvis en sådan findes.

Bemærk:

- Når kontakten er sket, kan du bruge din telefons automatiske tilslutning. Det kan være nødvendigt at aktivere den automatiske Bluetooth® tilslutningsfunktion i din telefons håndfri system. For dette henvises til telefonens betjeningsvejledning;
- Ved gentilslutning, og hvis der er to genkendte telefoner inden for det håndfri sæts modtagelsesområde, vil den sidst tilsluttede telefon tage prioritet, også selvom denne befinder sig uden for bilen og inden for det håndfri sæts rækkevidde.

Bemærk: Hvis du, på det tidspunkt du tilslutter dit håndfri telefonsystem, allerede er i gang med en samtale, vil telefonen automatisk blive tilsluttet, og samtalen går over på køretøjets højttalere.

TILSLUTNING, FRAKOBLING AF EN TELEFON (2/3)

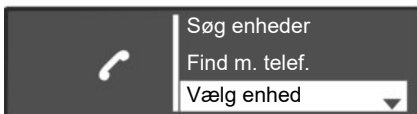

Manuel tilslutning (ændring af tilsluttet telefon)

Du kan se telefonens indstillingsmenu ved at trykke på knappen **10** på lydsystemets frontpanel eller ved at trykke på **16**, **21** eller **27** på betjeningen under rattet og derefter vælge menuen "Vælg enhed". Listen over allerede tilkoblede telefoner vises. Vælg den telefon, du vil tilslutte, på listen, og drej og tryk på hjulknappen **5** på lydsystemets frontpanel eller **20** på betjeningen under rattet.

En besked fortæller, at telefonen er tilsluttet.

Bemærk! Hvis en telefon allerede er tilsluttet under udskiftning af telefonen på listen over allerede tilkoblede telefoner, afbrydes den eksisterende forbindelse automatisk.

Mislykket tilslutning

Hvis tilslutningen mislykkedes, skal du kontrollere, at:

- telefonen er tændt;
- telefonens batteri ikke er afladet;
- Din telefon er allerede blevet parret med audiosystemet tidligere;
- Bluetooth® er nu aktiveret på din telefon og i lydsystemet;
- Telefonen er konfigureret til at acceptere anmodning om tilslutning af lydsystemet.

Bemærk: Længere tids brug af det håndfri telefonsystem vil resultere i hurtigere afladning af telefonens batteri.

TILSLUTNING, FRAKOBLING AF EN TELEFON (3/3)



Afbrydelse af en telefon

For at frakoble din telefon kan du:

- Deaktiver dit lydsystems Bluetooth®-funktion.
- Deaktiver din telefons Bluetooth®-funktion.
- Fjern den tilkoblede telefon via lydssystemet. Se oplysningerne i "Frakobling af en telefon" i afsnittet "Tilkobling og frakobling af en telefon".

Slukning af telefonen fremkalder også afbrydelse af telefonen.

Der vises derefter en meddelelse på lydssystemets skærm, der bekræfter frakoblingen af telefonen.

Bemærk: Hvis du er i gang med et opkald, når telefonen frakobles, vil opkaldet automatisk overføres til telefonen.

Få oplysninger om, hvordan du deaktiverer dit lydsystems Bluetooth® i "Bluetooth®-funktion" i afsnittet "Generel beskrivelse".

Få oplysninger om, hvordan du deaktiverer din smartphones Bluetooth®, i telefonens brugervejledning.

For at frakoble og fjerne Bluetooth®-telefonen skal du se oplysningerne under "Frakobling af en telefon" i afsnittet "Tilkobling/frakobling af en telefon".

FORETAGET, MODTAGET ET OPKALD (1/3)

Ring til en kontakt i telefonbogen

Når en telefon parres, downloades listen over kontaktpersoner automatisk til lydsystemet.

Du kan se menuen "Telefon" ved at trykke på knappen **10** på lydsystemets frontpanel eller på **16**, **21** eller **27** på betjeningen under rattet og derefter vælge menuen "Telefonbog" ved at dreje og trykke på hjulknappen **5** på lydsystemets frontpanel eller på **20** på betjeningen under rattet. Listen over kontaktpersoner vises i lydsystemets display. Vælg en kontaktperson, du vil ringe til, på listen, og bekræft derefter ved at trykke på hjulknappen **5** på lydsystemets frontpanel eller **20** på betjeningen under rattet for at starte opkaldet.

Bemærk: Du kan gå tilbage til forrige skærm ved at trykke på knappen **6** på audiosystemets frontpanel.



Ring til en kontakt, der vises i opkaldshistorikken

Du kan se telefonens opkaldslog ved at trykke på knappen **10** på lydsystemets frontpanel eller ved at trykke på **16**, **21** eller **27** på betjeningen under rattet og derefter vælge menuen "Opkaldsliste".

Vælg rubrikken "Ringet til", "Modt." eller "Ubesv.". Opkaldsloggen vises på audiosystemets skærm. Vælg den kontakt eller det nummer, du vil ringe til, og bekræft derefter ved at trykke på hjulknappen **5** på lydsystemets frontpanel eller **20** på betjeningen under rattet for at starte opkaldet.

Foretaget et opkald ved at indtaste et nummer

Du kan se telefonmenuen ved at trykke på knappen **10** på lydsystemets frontpanel eller ved at trykke på **16**, **21** eller **27** på betjeningen under rattet og derefter vælge menuen "Ring nr."

Indtast det ønskede nummer på det numeriske tastatur ved at dreje og trykke på hjulknappen **5** på lydsystemets frontpanel eller **20** på betjeningen under rattet.

Når du har indtastet nummeret, skal du vælge  for at ringe op.

Ring til det sidst opkaldte nummer igen ved at trykke på knappen **10** på lydsystemets frontpanel og holde den inde eller på **16**, **18** eller **21** på betjeningen under rattet.



Det anbefales at stoppe bilen, når der skal indtastes et nummer, eller du skal søge en kontakt.

FORETAGET, MODTAGET ET OPKALD (2/3)



Modtage et opkald

Når du modtager et opkald, vises opkalderens nummer på audiosystemets skærm (denne funktion afhænger af de tjenester, du har tilmeldt dig hos udbyderen af telefontjenesten).

Hvis det indgående opkaldsnummer findes i telefonbogen, vises navnet på kontakten.

Hvis nummeret, der ringer dig op, ikke kan vises, vises "Private number" på lydssystemets skærm.

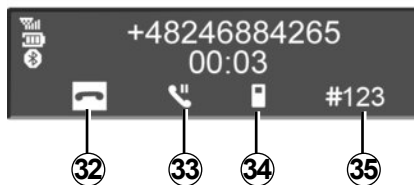

Du kan godkende et indgående opkald ved at trykke på knappen **10** på lydssystemets frontpanel eller på **18**, **21** eller **27** på betjeningen under rattet eller på **29** på rattet. Du kan også acceptere et indgående opkald ved at vælge ikonet **31** ved at dreje og trykke på hjulknappen **5** på lydssystemets frontpanel eller på **20** på betjeningen under rattet.

Du kan afvise et opkald ved at trykke på knappen **10** på lydssystemets frontpanel og holde den inde eller ved at trykke på **18**, **21** eller **27** på betjeningen under rattet eller på **29** på rattet. Du kan også afvise et indgående opkald ved at vælge ikonet **32** ved at dreje og trykke på hjulknappen **5** på lydssystemets frontpanel eller på **20** på betjeningen under rattet.

FORETAGET, MODTAGTE ET OPKALD (3/3)



Igangværende kommunikation

Du kan:

- indstil lydstyrken ved at dreje på knappen **1** på lydsystemets frontpanel eller ved at trykke på **17** eller **19** på betjeningen under rattet;
- afslut opkaldet ved at trykke på knappen **10** på lydsystemets frontpanel eller på **18**, **21** eller **27** på betjeningen under rattet eller på **29** på rattet;
- bekræft ved at trykke på hjulknappen **5** på lydsystemets frontpanel eller på **20** på betjeningen under rattet.

Du kan vælge det ønskede ikon ved at dreje på hjulknappen **5** på lydsystemets frontpanel eller ved at trykke på **20** på betjeningen under rattet og derefter bekræfte ved at trykke på hjulknappen **5** på lydsystemets frontpanel eller på **20** på betjeningen under rattet.

Du kan:

- læg på ved at vælge **32**;
- skift samtalen fra dit audiosystem til din telefon ved at vælge **34**;
- sætte et opkald på hold ved at vælge **33**;
- genoptag et opkald, der er sat på hold, ved at vælge **31**;
- skift samtalen fra din telefon til dit audiosystem ved at vælge **36**;
- styr din telefons tastatur fra audiosystemet ved at vælge **35**.

Systemet gør det muligt at administrere funktionen for dobbelt opkald, når telefonen er tilsluttet (afhængigt af abonnementet).

SYSTEMINDSTILLINGER (1/3)

Lydindstillinger

Åbn menuen Indstillinger ved at trykke på knappen **9** på lydsystemets frontpanel. Vælg "Opsæt. Lydopsæt." ved at dreje og trykke på hjulknappen **5** på lydsystemets frontpanel. Følgende indstillinger er til rådighed:

- «Lyd».
- «AUX in»;
- «Hastig. lydst.».
- «Bas-boost».
- «Sæt til».

Lyd

Vælg "Lyd", og tryk på hjulknappen **5** for at få adgang til de forskellige rubrikker i følgende rækkefølge:

- «Bas»;
- «Diskant».
- «Bal.» (lydfordeling venstre/højre).
- «Fade» (lydfordeling for/bag).

Du kan ændre værdien af hver indstilling ved at dreje og trykke på hjulknappen **5** på lydsystemets frontpanel.

Du kan forlade menuen ved at trykke på knappen **6** på lydsystemets frontpanel.

Aux (AUX IN)

Åbn menuen Indstillinger ved at trykke på knappen **9** på lydsystemets frontpanel. Vælg "Opsæt. Lydopsæt.", og tryk derefter på hjulknappen **5** på lydsystemets frontpanel.

Drej på hjulknappen **5** på lydsystemets frontpanel og vælg derefter "AUX in" for at få adgang til forskellige rubrikker i følgende rækkefølge:

- «Lav»;
- «Mellem»;
- «Høj».

Værdierne for hver indstilling er som følger:

- «Lav» (1200 mV);
- «Mellem» (600 mV);
- «Høj» (300 mV).

Lydstyrke i forhold til hastigheden

Audiosystemets lydstyrke varierer i takt med køretøjets hastighed.

Åbn menuen Indstillinger ved at trykke på knappen **9** på lydsystemets frontpanel. Vælg menuen "Opsæt. Lydopsæt." og derefter "Hastig. lydst." ved at trykke på hjulknappen **5** på lydsystemets frontpanel.

Juster lydstyrken/hastigheden ved at dreje og derefter trykke på hjulknappen **5** på lydsystemets frontpanel for at opnå den ønskede indstilling.

Øg bassen («Bas-boost»)

Funktionen «Bas-boost» gør det muligt at øge lydstyrken for alle baslyde.

Du kan aktivere/deaktivere denne funktion ved at vælge "TIL" eller "Fra" ved at dreje og trykke på hjulknappen **5** på lydsystemets frontpanel.

Standardaudio

Åbn menuen Indstillinger ved at trykke på knappen **9** på lydsystemets frontpanel. Vælg "Opsæt. Lydopsæt.", og tryk derefter på hjulknappen **5** på lydsystemets frontpanel for at se indstillingsmenuen, og vælg "Standard lyd". Bekræft dit valg ved at trykke på hjulknappen **5** på lydsystemets frontpanel.

Alle lydindstillinger går tilbage til standardværdierne.

SYSTEMINDSTILLINGER (2/3)

Indstilling af klokken

Denne funktion gør det muligt at indstille tiden.

Åbn menuen Indstillinger ved at trykke på knappen **9** på lydsystemets frontpanel. Vælg "Ur" ved at dreje og trykke på hjulknappen **5** på lydsystemets frontpanel. Følgende indstillinger er til rådighed:

- "Indstil tid": indstiller timer og minutter
- "aktiver / deaktivere": aktiverer eller deaktiverer visningen af klokken;
- "Format": vælger klokkeslættets visningsformat (12 timer "eller"24 timer").

Indstilling af radioen

Følgende indstillinger er til rådighed:

- «TA»;
- «Digital afb.»;
- «Opdat.FM-list»;
- «Opda.digi-list».

Du kan vende tilbage til den forrige menu ved at trykke på knappen **6** på lydsystemets frontpanel.

«TA»

For at aktivere eller deaktivere denne funktion:

- åbn menuen Indstillinger ved at trykke på knappen **9** på lydsystemets frontpanel;
- vælg "Radioindst." ved at dreje og trykke på hjulknappen **5** på lydsystemets frontpanel;
- vælg "TA" ved at dreje og trykke på hjulknappen **5** på lydsystemets frontpanel;
- vælg «TIL» eller «Fra» for at aktivere eller deaktivere funktionen «TA».

«Digital afb.» (informationsmeddelelser)

For at aktivere eller deaktivere denne funktion:

- åbn menuen Indstillinger ved at trykke på knappen **9** på lydsystemets frontpanel;
- vælg "Radioindst." ved at dreje og trykke på hjulknappen **5** på lydsystemets frontpanel;
- vælg "Digital afb." ved at dreje og trykke på hjulknappen **5** på lydsystemets frontpanel.

- vælg den eller de nyheder, du vil lytte til, ved at dreje og trykke på hjulknappen **5** på lydsystemets frontpanel.

«Opdat.FM-list»

Se afsnittet om «Opdat.FM-list» i «Afspilning af radio».

«Opda.digi-list»

Se afsnittet om «Opda.digi-list» i «Afspilning af radio».

Valg af sprog

Denne funktion giver dig mulighed for at skifte det sprog, som lydsystemet anvender.

Du kan åbne rubrikken "Sprog" i indstillingsmenuen ved at trykke på knappen **9** på lydsystemets frontpanel.



Af sikkerhedshensyn tilrådes det kun at foretage indstillingerne med vognen standset.

SYSTEMINDSTILLINGER (3/3)

”Telefonindst.” (Bluetooth®)

Du kan åbne telefonmenuen ved at trykke knappen **10** på lydsystemets frontpanel eller ved at trykke på **16**, **21** eller **27** på betjeningen under rattet. Vælg rubrikken ”Telefonindst.” ved at dreje og trykke på hjulknappen **5** på lydsystemets frontpanel eller på **20** på betjeningen under rattet.

Følgende indstillinger er til rådighed:

- «Lydstyrke»: Justering af lydstyrke for ringetone eller opkald.
- ”Ringtone”: aktiverer køretøjets ringetone eller den ringetone, som overføres fra telefonen

Du kan justere ringetonens lydstyrke, når en Bluetooth®-telefon sluttes til lydsystemet ved at vælge ”Lydstyrke” ved at dreje og trykke på hjulknappen **5** på lydsystemets frontpanel eller på **20** på betjeningen under rattet.

En ny undermenu bliver vist:

- ”Ringt.”;
- «I gang».

- vælg en af rubrikkerne ved at dreje og trykke på hjulknappen **5** på lydsystemets frontpanel eller på **20** på betjeningen under rattet.
- drej og tryk på hjulknappen **5** på lydsystemets frontpanel eller på **20** på betjeningen under rattet for at skrue op eller ned for lyden.

Du kan aktivere ringetonen på det køretøj eller den telefon, der er tilsluttet Bluetooth® ved at vælge ”Ringtone” ved at dreje og trykke på hjulknappen **5** på lydsystemets frontpanel eller på **20** på betjeningen under rattet.

En ny undermenu bliver vist:

- «Bil».
- «Telefon»;

Vælg en af rubrikkerne for at aktivere ved at dreje og trykke på hjulknappen **5** på lydsystemets frontpanel eller på **20** på betjeningen under rattet.

Bemærk: Hvis der er tilkoblet en telefon til lydsystemet, vises der et nyt punkt i menuen: ”Telefonindst.”:

- ”Opdater telefonbog”: opdaterer listen over kontaktpersoner i telefonbogen med lydsystemet (f.eks. tilføjelse af nye kontaktpersoner, der endnu ikke ligger i systemet);
- du kan opdatere listen over kontaktpersoner i lydsystemet ved at åbne menuen ”Telefonindst.” ved at trykke på knappen **10** på lydsystemets frontpanel eller på **16**, **21** eller **27** på betjeningen under rattet.
- vælg ”Opdater liste over kontaktpersoner”. ved at dreje og trykke på hjulknappen **5** på lydsystemets frontpanel eller på **20** på betjeningen under rattet.

Radiotekstdisplay

Vis radiotekstmenuen ved at trykke på knappen **14**. Vælg ”Radioindst.” ved at dreje og trykke på hjulknappen **5** på lydsystemets frontpanel eller på **20** på betjeningen under rattet. Radioens tekstdisplay kan maksimalt indeholde fireogtres tegn.

Bemærk: Hvis der ikke er nogen oplysninger, vises skærmen ”Ingen meddelelse”.

R&GO: GENEREL BESKRIVELSE (1/6)

Præsentation

"R&Go" er en applikation, der kan downloades fra din smartphone eller tablet.

Med denne applikation får du adgang til flere menuer:

- "Navigation";
- "Multimedier".
- "Bil".
- "Telefon";
- "Indstil tid".

Bemærk! Få flere oplysninger om kompatible telefoner og digitale tablets ved at kontakte en autoriseret forhandler eller gå ind på producentens hjemmeside, hvis en sådan findes.

Tilslutning Bluetooth®

Kontrollér, at telefonen eller den digitale tablet er parret med lydsystemet (se oplysningerne om "Genkendelse af en telefon" i afsnittet "Sammenkobling, frakobling af en telefon").

Bemærk: Bluetooth® skal være aktiveret og indstillet til "synlig" på din telefon eller digitale tablet (der findes flere oplysninger i enhedens betjeningsvejledning).

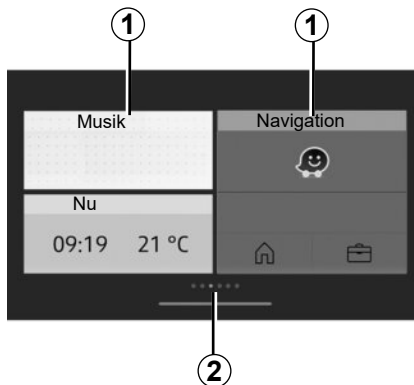

Visning

Tilpasset startside

1 Adgang til fastgjorte apps.

2 Sidetal.

Bemærk: Du kan ændre opsætningen af velkomstskaermen. Se kapitlet "R&Go: Indstilling af parametre".

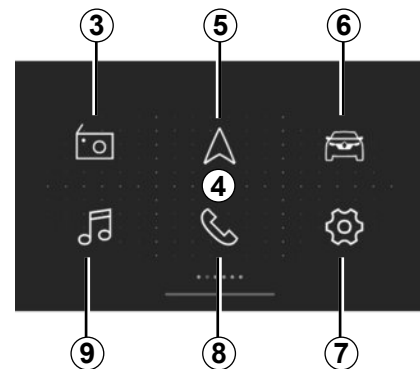

Standard 4 "R&Go"-velkomstskaerm

Standardvelkomstskaermen indeholder følgende menuer:

- 3 "Radioindst.": radiostyring;
- 5 "Navigation": navigationsstyring;
- 6 "Bil": styring af dit brændstofforbrug, Driving eco osv.;
- 7 "Indstil tid": styring af indstillingerne for appen "R&Go";
- 8 "Telefon": styring af telefonfunktionerne;
- 9 "Multimedier": styring af multimedieresourcer.

R&GO: GENEREL BESKRIVELSE (2/6)

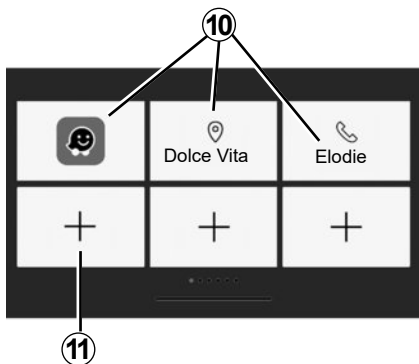

Skærbillede med favoritter

Brug "R&Go"-systemet til at tilføje genveje til dine foretrukne funktioner:

- applikationer;
- kontaktpersoner;
- "R&Go"-funktioner;
- musik;
- Navigation;
- ...

10 Adgang til funktioner, der tidligere er angivet som favoritter.

11 Adgang til skærmen til styring af favoritter.

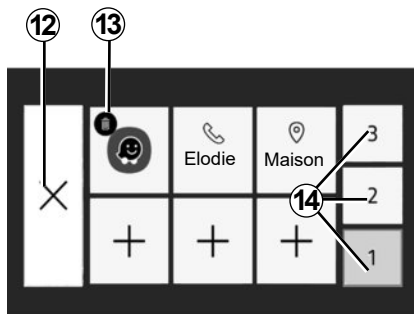

Skærbillede til styring af favoritter

Tryk på knappen **11** for at få adgang til skærbilledet til administration af favoritter.

12 Tilbage til forrige skærm.

13 Slet favoritten.

14 Adgang til de forskellige sider til styring af favoritter.

Det anbefales at foretage regelmæssig opdatering af din **R&Go**-applikation.

Tilpasning af startside

Du kan tilpasse "R&Go"-startside. Det gør du ved at trykke på knappen **11** eller trykke et vilkårligt sted på den tilpassede startside og holde trykket og derefter stryge en applikation, der er tilgængelig i bunden af skærmen, til den ønskede placering. Hvis du stryger appen til en placering, som allerede er i brug, udskiftes den placering automatisk.

Dit håndfri telefonsystem har til formål at lette kommunikationen ved at mindske risikofaktorerne, uden helt at kunne eliminere dem.

Overhold altid lovbestemmelserne i det land, du befinder dig i.

R&GO: GENEREL BESKRIVELSE (3/6)

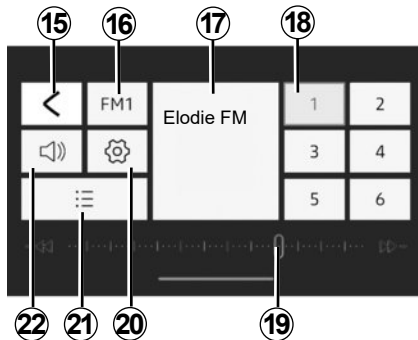

”Radioindst.” menu

Denne menu gør det muligt at lytte til radiostationer, og den indeholder følgende funktioner:

- 15 Tilbage til hovedmenuen;
- 16 Valg af radiobånd (FM, DR eller AM).
- 17 Radio, der spiller lige nu.
- 18 Valg af forudindstillede radiostationer/favoritter.

Bemærk: ”R&Go” viser bilradioens forudindstillinger/favoritter.

19 Radiofrekvensbånd, oplysninger om radiofrekvenser.

20 Adgang til lydindstillingerne.

21 Liste over tilgængelige stationer.

22 Styling af lydstyrken.

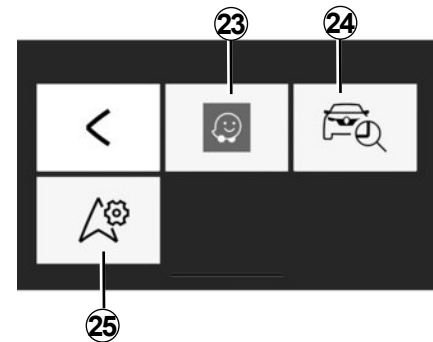

”Navigation” menu

Navigationsmenuen omfatter alle funktioner til satellitroutevejledning, vejkort, trafikmeddelelser, -navigationsapplikationer og hastighedsbegrænsningsområder. Menuen ”Navigation” indeholder følgende funktioner:

- 23 Navigationsapp til planlægning af dine ture;
- 24 app, der giver dig mulighed for at geolokalisere dit køretøj;
- 25 adgang til indstillingerne, der giver mulighed for at angive en standardnavigationsapplikation.

R&GO: GENEREL BESKRIVELSE (4/6)

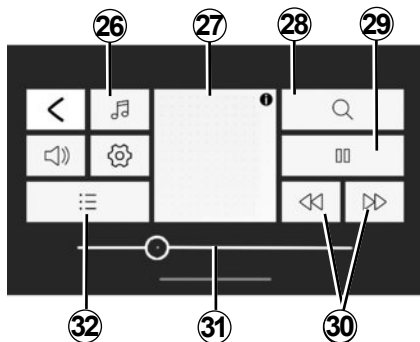

”Multimedier” menu

Menuen ”Multimedier” indeholder alle funktioner til afspilning af lydfiler og følgende funktioner:

- 26** Valg af kilde til lydfil;
- 27** multimediefil, der afspilles i øjeblikket;
- 28** søg efter en multimediefil;
- 29** afspil/pause;
- 30** næste/foregående fil;
- 31** rullepanel, resterende tid for den multimediefil, der afspilles i øjeblikket;
- 32** valg af afspilningsliste.

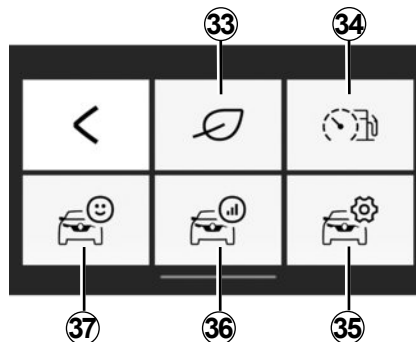

”Bil” menu

Menuen ”Bil” bruges til at styre visse elementer af udstyr, f.eks. den indbyggede computer og Driving eco. Den indeholder følgende funktioner:

- 33** Åbn Driving eco-menuen (se din Eco-score osv.);
- 34** kørselsadfærd eller indikator for aktuelt forbrug;
- 35** adgang til indstillinger og oplysninger;
- 36** åbn din ”Rejseoversigt”;
- 37** få adgang til køretøjets instrumentbræt.

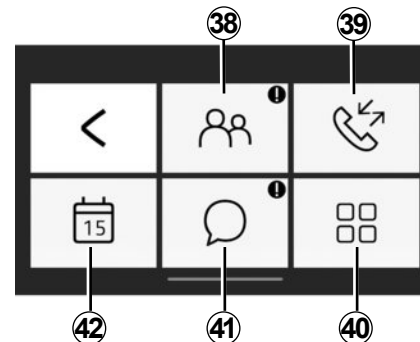

”Telefon” menu

Menuen ”Telefon” gør det muligt håndfrit at bruge din telefon. Menuen omfatter følgende funktioner:

- 38** Adgang til din telefonbog.
- 39** adgang til opkaldshistorikken.
- 40** åbn ”Telefon”-menuindstillingerne.
- 41** åbn dine meddelelser.
- 42** åbn kalenderen.

R&GO: GENEREL BESKRIVELSE (5/6)

Påmindelse om glemt telefon

Med motoren og lydsystemet slukket, viser "R&Go"-applikationen en advarselsmeddelelse på din smartphone efterfulgt af et lyd-signal for at minde dig om, at din telefon stadig er i bilen.

Bemærk: På nogle telefoner og tablets er funktionen "Text-to-Speech" tilgængelig. Audiosystemet læser meddelelserne højt.

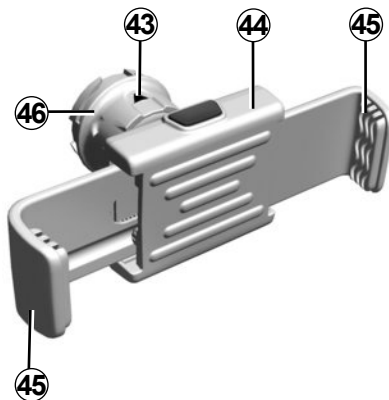

Telefonholder 44 (afhængigt af køretøjet)

Denne telefonholder bør kun installeres, når du bruger telefonen sammen med "R&Go"-applikationen. Holderen er kun kompatibel med radioens frontpanel. Der henvises til kapitlet "Præsentation af kommandoer" i dette dokument.

Fastgør mobiltelefonholderen **44** på køretøjets lydsystem ved at følge disse anvisninger:

- aftag telefonholderens dæksel fra frontpanelet ved at dreje det mod uret for at afdække USB-porten;
- placer pilen **43** på rulleknappen **46** til låsning i øverste stilling, før mobiltelefonholderen **44** sættes på lydsystemet for at tilslutte den korrekt;
- tilslut telefonholderen **44** til lydsystemets USB-stik;
- drej rulleknappen **46** til låsning af mobiltelefonholderen **44** i modsat retning for at fastgøre den;
- anbring din telefon i mobiltelefonholderen **44**, og tryk på de to klemmer **45**, indtil telefonen er helt på plads.

R&GO: GENEREL BESKRIVELSE (6/6)

For at tage mobiltelefonholderen **44** ud af dit audiosystem:

- hold telefonen, mens du trykker på knappen på låseklemmerne **45**, og tag derefter telefonen ud;
- drej låseknapen **46** på telefonholderen **44** mod uret for at løsne telefonen fra køretøjets lydssystem;
- fjern telefonholderen **44** fra køretøjets lydssystem;
- genmonter telefonholderens dæksel på radioens frontpanel ved at dreje det med uret for at lukke USB-porten.



Bemærk! Du kan bruge telefonholderen **44** i to positioner:

- I lodret position ved at placere din telefon i en vandret position og derefter dreje holderen **44** i lodret position;
- I vandret position ved at placere din telefon lodret og derefter dreje holderen **44** i vandret position.

Bemærk: Du kan også vippe mobiltelefonholderen for bedre at kunne se skærmen på din telefon.

Opladning med USB-porten

Når USB-stikket på din telefon er tilsluttet USB-porten på din telefonholder **44**, kan du oplade batteriet under brug.

R&GO: NAVIGATIONSFUNKTION (1/2)

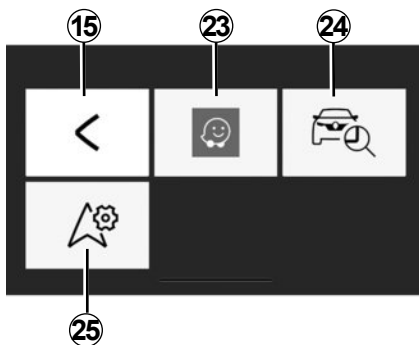

"Navigation"

Du får adgang til navigationsmenuen fra standardvelkomstmenuen "R&Go" ved at trykke på tasten "Navigation".

Menuen "Navigation" består af tre ikoner:

15 Tilbage til hovedmenuen som standard.

23 Få adgang til navigationsappen for at administrere de ruter, du har indtastet.

Bemærk: Du kan høre navigationsvejledningen i køretøjets højttalere ved at vælge lyd-kilden Bluetooth®.

Du kan finde flere oplysninger i afsnittet "Parring af en Bluetooth®-telefon med dit lydsystem via din telefon" i afsnittet "Parring, frakobling af en telefon".

24 Åbn appen "Go To My Car" for at geolokalisere dit køretøj.

25 Angiv den navigationsapp, du vil bruge som standard.



"Find mit køretøj"

Med denne funktion kan du geolokalisere dit køretøj for f.eks. at finde det på et større parkeringsområde.

Tryk på **24** "Go To My Car" i menuen "Navigation".

For at finde dit køretøj kan du:

- udfylde feltet "Køretøjets parkeringsadresse"
- tryk på knappen "Gå til mit køretøj" for at igangsætte navigation i fodgængertilstand til den forudindstillede adresse.

Bemærk: Denne funktion er kun tilgængelig og funktionel uden for bilen. Hvis dit køretøj er blevet flyttet af en tredjeperson mellem øjeblikket for registreringen af dets GPS-position og det øjeblik, hvor du ønsker at genfinde det, kan applikationen ikke søge efter dets aktuelle position.



Af sikkerhedshensyn tilrådes det kun at foretage indstillingerne med vognen standset.

R&GO: NAVIGATIONSFUNKTION (2/2)



”Navigationsindstillinger”

Denne funktion gør det muligt at indstille din standardnavigationsapplikation.

Åbn menuen ”Navigation”, tryk på ikonet ”Navigationsindstillinger”, og vælg den ønskede navigationsapplikation på listen over forslag.

Når du bruger navigationsappen på din smartphone, kan overførslen af de nødvendige mobilnetværksdata, muligvis medføre ekstraomkostninger, der ikke er omfattet af dit mobilabonnement.



Af sikkerhedshensyn tilrådes det kun at foretage indstillingerne med vognen standset.

R&GO: MULTIMEDIEFUNKTION (1/3)

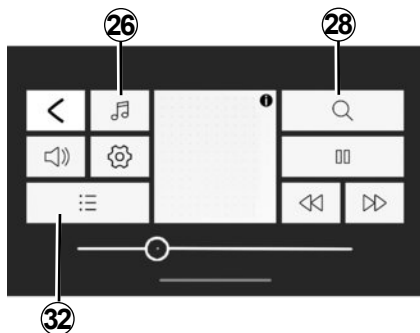

"Multimedier"

Du får adgang til multimediemenuen fra standardvelkomstmenuen "R&Go" ved at trykke på tasten "Multimedier".

Bemærk: For at kunne bruge alle funktionerne i menuen "Multimedier" skal du slutte din Bluetooth®-smartphone eller -tablet til lydsystemet.

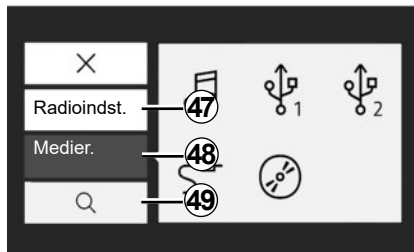

"Angiv kilde"

Du får adgang til multimediemenuen fra standardvelkomstmenuen "R&Go" ved at trykke på tasten "Multimedier".

Bemærk: For at kunne bruge alle funktionerne i menuen "Multimedier" skal du slutte din Bluetooth®-smartphone eller -tablet til lydsystemet.

"Radioindst."

Denne menu gør det muligt at lytte til radio-stationer, og den indeholder følgende funktioner:

- Vælg et bånd: "FM", "DR" eller "AM";
- vælge en station ved hjælp af en af tre søgetilstande ("Frekvens", "Liste" eller "Manuel");
- Søg efter en station ved hjælp af det indbyggede intelligente tastatur;
- lytte til gemte stationer
- Få vist tekstoplysninger fra visse "FM"-, "DR"- eller "AM"-radiostationer, mens du lytter.

Der henvises til kapitlet "Aflytning af radio" for flere oplysninger.

R&GO: MULTIMEDIEFUNKTION (2/3)

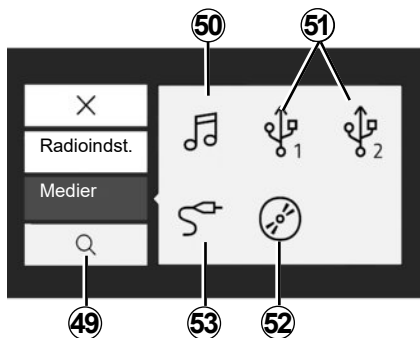

”Medier”

Denne menu gør det muligt at lytte til musik fra en ekstern kilde. Vælg en tilsluttet inputkilde for at få adgang til lydfilerne via følgende liste:

- 50** få adgang til multimediefiler, der er gemt på smartphonen;
- 51** få adgang til multimediefiler, der er gemt på en MP3-afspiller eller USB-enhed;
- 52** få adgang til multimediefiler, der er gemt på en CD (afhængigt af udstyr);
- 53** få adgang til multimediefiler fra en kilde, der er sluttet til lydsystemets Jack-stik.

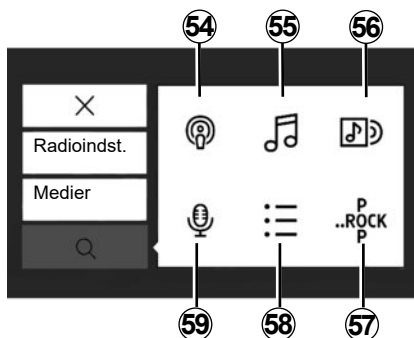

”Søg”

Du kan få adgang til funktionen fra multimediemenuen ved at trykke på ikonet ”Søg” **28**.

Du kan bruge denne menu til at søge efter en multimediefil på den valgte eksterne lyd-kilde.

Søgningen udfører følgende funktioner:

54 søg efter podcast.

55 søg efter titel;

56 søg efter album;

57 søg efter genre;

58 søg i afspilningslister;

59 søg efter kunstner.

Bemærk: Kun kilder, der er tilgængelige, kan vælges. Kilder, der ikke er tilgængelige, er skraveret.

R&GO: MULTIMEDIEFUNKTION (3/3)



Afspilningsliste

Du kan få adgang til funktionen fra multi-mediemenuen ved at trykke på **32** eller **58** "Playlister".

Denne menu gør det muligt at få adgang til dine personlige afspilningslister.



"Multimedieindstillinger".

Denne menu giver dig mulighed for at indstille følgende parametre:

- Balance/fader;
- "Bas/Diskant";
- Stemmestyret vejledning;
- Lydstyrke Bluetooth®;
- "AUX In";
- "TA";
- "Digital afb.";
- "Opdat.FM-list";
- "Opda.digi-list";
- "Telefonen Ringer Vol";
- "Ringtone";
- Standardindstillinger.



Af sikkerhedshensyn tilrådes det kun at foretage indstillingerne med vognen standset.

R&GO: KØRETØJSFUNKTION (1/2)

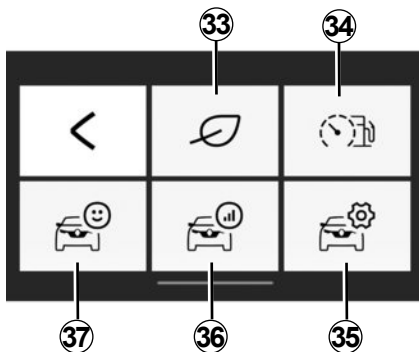

"Bil"

Du får adgang til menuen "Bil" fra standardvelkomstmenuen "R&Go" ved at trykke på tasten "Bil".

Menuen "Bil" består af flere ikoner:

33 gå ind i menuen "Driving eco",

34 kørselsadfærd og indikator for aktuelt forbrug,

35 gå til "Bil"-menuindstillinger fra appen;

36 få adgang til din seneste rejseoversigt;

37 få adgang til data på køretøjets instrumentbræt.

Særlige funktioner:

- For at kunne bruge alle funktionerne i menuen "Bil" skal du slutte din Bluetooth®-smartphone eller -tablet til lydsystemet;
- Nogle funktioner er ikke tilgængelige på et elektrisk køretøj.



"Driving eco"

Denne funktion giver mulighed for at vise en samlet score i realtid, som afspejler din kørestil.

Denne score tager følgende kriterier i betragtning:

- Acceleration;
- Evnen til at forudse opbremsning;
- Overensstemmende gearskift.

Du har mulighed for at få den samlede score, samt personlige råd ved afslutningen af hver tur.

Du kan også se:

- kørte kilometer uden forbrug,
- scoren for de ti sidste ture.

Særlige funktioner:

- Afhængigt af telefonen registrerer appen "Driving eco" ikke længere dine scorer, når den kører i baggrunden.
- Tryk på knappen "Reset" på instrumentbrættet for at starte en ny rute, når appen kører.

En rute skal være længere end 400 meter for at blive beregnet. Hvis tidsintervallet mellem stop og start af motoren er lavere end fire timer, fortsætter applikationen med at forøge ruten inden stop.



Af sikkerhedshensyn tilrådes det kun at foretage indstillingerne med vognen standset.

R&GO: KØRETØJSFUNKTION (2/2)



”Aktuelt forbrug og indikator for kørselsadfærd”

Brug denne funktion til at se dit aktuelle brændstofforbrug sammenlignet med dit køretøjs gennemsnitlige forbrug og til at observere din kørselsadfærd.

Bemærk: Denne funktion er ikke tilgængelig på GPL-modeller.



”Indstil tid”

Denne funktion gør det muligt at få adgang til indstillingerne for menuen ”Bil” og angive visse indstillinger.



”Rejseoversigt”

Denne funktion gør det muligt at vurdere din kørestil under dine tidligere ture:

- acceleration;
- gearskift;
- forudseenhed;
- ...



”Instrumentbræt”

Denne funktion gør det muligt at få adgang til forskellige data, der er registreret i dit instrumentpanel, f.eks.:

- gennemsnitshastighed;
- gennemsnitsforbrug;
- Strækning i alt;
- kørt distance siden sidste nulstilling;
- ...

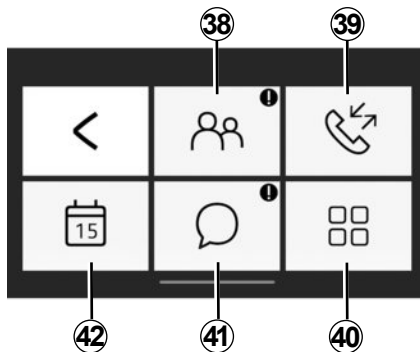

"Telefon"

Du får adgang til menuen "Telefon" fra standardvelkomstmenuen "R&Go" ved at trykke på tasten "Telefon".

Menuen "Telefon" består af flere ikoner:

38 åbn telefonbogen;

39 åbn din opkaldshistorik;

40 vælg et nummer ved hjælp af det numeriske tastatur, afhængigt af din telefonmodel;

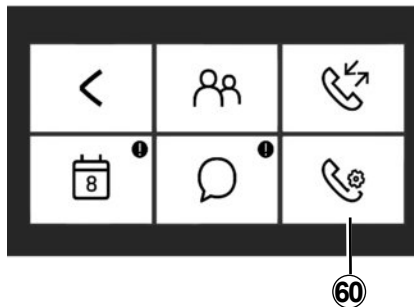

41 åbn meddelelser, der er modtaget på din smartphone eller tablet;

42 åbn "Kalender";

60 åbn "Telefon"-menuindstillingerne afhængigt af din telefonmodel.

Bemærk: Du kan lytte til din telefonsvarer ved at holde tasten "1" nede på radioens frontpaneltastatur.

Første gang du trykker på- og holder tasten "1" nede på radioens frontpaneltastatur, kan du gemme telefonsvarerens nummer.



"Telefonbog"

Tryk på ikonet "Telefonbog" for at få adgang til telefonbogen på din Bluetooth®-telefon.

Når dit lydssystem og din Bluetooth®-telefon er forbundet via trådløs Bluetooth®-teknologi, er numrene i din telefonbog tilgængelige via appen "R&Go".

Vælg kontakten (hvis kontakten har flere numre, bliver du bedt om at vælge det nummer, der skal ringes til), og opkaldet foretages automatisk, når du har trykket på nummeret på kontakten.

Hvis en adresse er forbundet til en kontakt, kan du starte navigationsapplikationen. Det gøres ved at trykke på navigationsikonet for at navigere til den gemte adresse.

Bemærk: For at gennemse kontaklisten skal du stryge med fingeren opad på smartphone-skærmen.

R&GO: TELEFONFUNKTION (2/3)



”Opkaldshistorik”

Brug opkaldshistorikken til at se:

- udgående opkald;
- ubesvarede opkald;
- indgående opkald.

Når du ser listen over samtaler, vises kontakterne fra nyeste til ældste.

For at navigere gennem opkaldshistorikken skal du stryge fingeren opad på smartphone-skærmen.

For at foretage et opkald fra listen med opkaldshistorik skal du vælge den kontakt på listen, som du vil ringe til.



”Telefonindstillinger”

Afhængigt af din telefonmodel giver denne funktion dig adgang til Telefonmenuindstillingerne og til at angive visse valgmuligheder.



”Ring nr.”

Afhængigt af din telefonmodel gør ”Ring nr.”-funktionen det muligt at ringe til et telefonnummer og ringe til en kontakt via appen ”R&Go”.

Hvis du vil ringe til et nummer, skal du trykke på nummerknapperne. Når du har fuldført det nummer, du vil ringe til, skal du trykke på

knappen  for at starte opkaldet.



Display viser

Med beskedfunktionen kan du læse og/eller lytte til tekstbeskeder, der er modtaget, mens appen ”R&Go” er i brug.

Bemærk: For at gennemse beskedlisten skal du stryge med fingeren opad på smartphone-skærmen.

R&GO: TELEFONFUNKTION (3/3)



"Kalender"

Med "Kalender"-funktionen kan du få adgang til alle opgaver (daglige aftaler og arrangementer osv.), der er gemt i kalenderen på din telefon eller tablet. Hvis der er knyttet en postadresse til en hændelse, kan du starte navigationsappen for at navigere til dette sted. Det gøres ved at trykke på navigationsikonet for at navigere til den gemte adresse.



Det anbefales at stoppe bilen, når der skal indtastes et nummer, eller du skal søge en kontakt.

R&GO: INDSTILLING AF PARAMETRE (1/2)

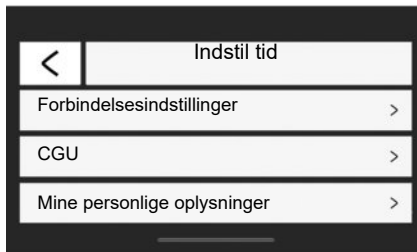

”Indstil tid”

Du får adgang til indstillingsmenuen fra standardvelkomstmenuen ”R&Go” ved at trykke på tasten ”Indstil tid”.

Via menuen ”Indstil tid” i ”R&Go”-systemet kan du justere eller se følgende elementer:

- kø R&Go-appen automatisk, når der er forbindelse til lydsystemet

- oplysninger om din brugerkonto;
- brugervilkår og -betingelser;
- forbindelsen til lydsystemet;
- instruktionsmaterialet til appen;
- genvejsknappen for at gå tilbage til R&Go-appen;
- gendan standardindstillinger;
- den version af ”R&Go”, der er installeret på din telefon;
- Bluetooth®-forbindelsen (automatisk eller manuel);
- ...

”Forbindelsesindstillinger”

Sammenkobling

Denne funktion gør det muligt at aktivere Bluetooth® på din telefon og søge i ”MY CAR”-lydsystemet.

”Start R&Go”

Afkryds denne valgmulighed for at aktivere eller deaktivere automatisk start af applikationen, så snart der er forbindelse med audio-systemet i dit køretøj.

”CGU”

Denne funktion giver mulighed for at vise brugervilkår og -betingelser.

R&GO: INDSTILLING AF PARAMETRE (2/2)

”Mine personlige oplysninger”

Denne funktion gør det muligt at se oplysninger om beskyttelse af personlige oplysninger.

”Support”

Denne funktion gør det muligt at se de data, der kræves til producentsupport.

Undervisningsmateriale

Denne funktion gør det muligt at se instruktionsmaterialet til ”R&Go”-applikationen.

”Standardindstillinger”

Denne funktion giver mulighed for at gendanne standardindstillingerne.

”Aktivér R&Go-oplysningerne”

Markér for at aktivere eller deaktivere visningen af genvejsknappen til appen. Denne funktion kræver en systemtilladelse for at kunne bruges. Denne knap vises kun, når du er uden for ”R&Go”-applikationen. Når trykker på genvejsknappen, åbnes appen ”R&Go”.

”Statistikovervågning”

Denne funktion gør det muligt at aktivere eller deaktivere dataoverførsel til et dedikeret statistikværktøj.

”R&Go-version”

Denne funktion gør det muligt at se din applikationsversion.



Af sikkerhedshensyn tilrådes det kun at foretage indstillingerne med vognen standset.

FUNKTIONSFEJL (1/3)

Beskrivelse	Mulige årsager	Løsninger
Der er ingen lyd.	Mobiltelefonen er hverken tilsluttet eller koblet til multimediesystemet. Lydstyrken er på minimum eller pause.	Sørg for at mobiltelefonen er tilsluttet eller koblet til multimediesystemet. Øg lydstyrken, eller deaktiver pause.
Lydanlægget fungerer ikke, og displayet tændes ikke.	Lydanlægget er ikke tændt.	Tænd audiosystemet.
	Audiosystemets sikring er sprunget.	Udskift sikringen (se afsnittet om "Sikringer" i bilens betjeningsvejledning).
Lydanlægget fungerer ikke, men displayet tændes.	Lydstyrken er indstillet til det laveste.	Tryk på 17 eller drej på 1 .
	Kortslutning af højttalerne.	Ret henvendelse til et autoriseret værksted.
Der kommer ingen lyd fra den venstre eller højre højttaler, hverken under afspilning af radio eller CD.	Indstilling af lydbalancen (venstre/højre indstilling) er forkert.	Indstil den korrekte lydbalance.
	Frakoblet højttaler.	Ret henvendelse til et autoriseret værksted.
Dårlig radiomodtagelse eller ingen modtagelse.	Bilen er for langt væk fra senderen, som radioen er tilsluttet (baggrundsstøj og interferens).	Søg efter en anden sender med bedre lokal signalmodtagelse.
	Modtagelsen er blokeret af motorens interferens.	Ret henvendelse til et autoriseret værksted.
	Antennen er beskadiget eller ikke tilsluttet.	Ret henvendelse til et autoriseret værksted.

FUNKTIONSFEJL (2/3)

Beskrivelse	Mulige årsager	Løsninger
Varigheden af første afspilning af en CD/CD MP3 synes lang.	Snavset CD.	Udskub, og rengør CDen.
	CD MP3.	Vent: Gennemsyn af disse CD MP3'er tager længere tid.
"Læsefejl på cd" vises, eller CD/CD MP3 skubbes ud af audiosystemet.	CD'en er forkert indsat/snavset/beskadiget/ikke kompatibel.	Skub CD/CD MP3 ud. Isæt en CD/CD MP3, der er ren/i god stand/kompatibel, på korrekt måde.
Visse filer på CDMP3 kan ikke læses.	Lydfiler og ikke lydfiler er brændt på den samme CD.	Lydfiler og ikke lydfiler skal brændes på hver sin CD.
Lydanlægget kan ikke læse CD'en, MP3'en	CD er indspillet med en hastighed, der er under 8x eller over 16x.	Brænd din CD med hastighed 8x.
	CD er indspillet i flere omgange.	Brænd din CD som Disc at Once, eller brænd din CD som Track At Once, og færdiggør disken efter sidste session.
Afspilningen af CD'en, MP3'en er af dårlig kvalitet.	CD'en er sort eller farvet, så genpejlingseffekten er forringet, hvilket mindsker afspilningskvaliteten.	Kopier CD'en på en hvid eller lysfarvet CD.

FUNKTIONSFEJL (3/3)

Beskrivelse	Mulige årsager	Løsninger
Telefonen kan ikke tilsluttes til systemet.	<ul style="list-style-type: none">- Din telefon er slukket.- Batteriet i din telefon er afladet.- Din telefon er ikke først blevet parret til det håndfrie telefonsystem.- Bluetooth® i din telefon og i systemet er ikke aktiveret;- Telefonen er ikke konfigureret til at acceptere anmodning om tilslutning af lydssystemet.	<ul style="list-style-type: none">- Tænd for telefonen.- Oplad batteriet i din telefon.- Foretag parring af din telefon til det håndfrie telefonsystem.- Aktiver Bluetooth® på telefonen og systemet.- Konfigurer telefonen for at acceptere anmodning om tilslutning af lydssystemet.
Bluetooth®-walkman'en kan ikke tilsluttes til systemet.	<ul style="list-style-type: none">- Din walkman er slukket.- Batteriet i din walkman er afladet.- Din walkman er ikke først blevet parret til lydanlægget.- Bluetooth® i din walkman og i systemet er ikke aktiveret;- Den bærbare lydafspiller er ikke konfigureret til at acceptere lydssystemets anmodning om tilslutning.- Musikken startes ikke fra walkman'en.	<ul style="list-style-type: none">- Tænd for lydafspilleren.- Oplad batteriet i din walkman.- Foretag parring af din walkman til lydanlægget.- Aktiver Bluetooth® i din walkman og i lydanlægget.- Konfigurer walkman'en til at acceptere systemets anmodning om forbindelse.- Alt efter din telefons kompatibilitetsevne, kan det være nødvendigt at starte musikken fra din walkman.
Meddelelsen "batteri svag" vises.	Længere tids brug af det håndfrie telefonsystem aflader hurtigere telefonens batteri.	Genoplad batteriet i din telefon.

ALFABETISK INDEKS (1/2)

A

afbrydelse af lyden DK.15

B

betjeninger DK.6 → DK.14

Bluetooth forbindelse DK.27 → DK.29

Bluetooth® DK.4 – DK.5

bølgelængde DK.18

C

CD / CD MP3

aflytte DK.21

hurtig afspilning DK.21

indsæt DK.21

specifikationer for CD MP3 DK.21

udskyde DK.23

vilkårlig afspilning DK.22

Cd-tekster DK.23

F

FM / LW / MW bånd DK.4 – DK.5

frakoble en telefon DK.29, DK.32

funktionsfejl DK.57 → DK.59

G

generelle forholdsregler DK.2 – DK.3

I

i trafik DK.37

ID3 tag DK.23

igangsætning DK.15

indstillinger

audio DK.36

installere en telefon DK.27 → DK.29

K

kit til håndfri telefon DK.5

klokken

indstilling DK.37

knapper DK.6 → DK.14

DK.60

kommunikation DK.35

kommunikationsvolumen DK.35

L

lydstyrke DK.15

M

modtage et opkald DK.33

O

opfølgning på AF-RDS frekvenser DK.19

opkaldshistorik DK.33

P

pause DK.23

R

R&Go

multimediefunktion DK.47 → DK.49

radio

automatisk funktion DK.18

automatisk registrering af stationer DK.18

forvalg af stationer DK.18

manuel funktion DK.18

vælge en station DK.18

radio-tekst DK.38

RDS DK.4

ringe op DK.33

S

sekundær kilde DK.24

slette en telefon DK.29

sprog

redigér DK.37

start DK.15

stemmegenkendelse DK.16 – DK.17

stop DK.15

T

telefonrepertoire DK.33

ALFABETISK INDEKS (2/2)

tilslutning
 mislykkedes..... DK.31
tilslutte en telefon..... DK.30

U
USB-stik..... DK.24

V
valg af kilden..... DK.15

W
WMA..... DK.21



Sisällys

Käyttöön liittyvät varotoimenpiteet	FIN.2
Yleinen kuvaus	FIN.4
Säätöjen esittely	FIN.6
Toimenpide	FIN.15
Puheentunnistuksen käyttö	FIN.16
Radion kuunteleminen.	FIN.18
CD:n/CD MP3:n kuunteleminen	FIN.21
Ulkoiset audiolähteet	FIN.24
Puhelimen yhdistäminen/yhdistämisen peruuttaminen	FIN.27
Puhelimen kytkeminen/kytkennän poistaminen.	FIN.30
Puhelun soittaminen/vastaanottaminen.	FIN.33
Järjestelmän säädöt	FIN.36
R&GO: Yleinen kuvaus	FIN.39
R&GO: Navigointitoiminto	FIN.45
R&GO: Multimediatoiminto	FIN.47
R&GO: Autotoiminto	FIN.50
R&GO: Puhelin-toiminto	FIN.52
R&GO: Säätöjen valinta	FIN.55
Toimintahäiriö	FIN.57

Käännetty ranskasta. Osittainenkin jäljentäminen tai kääntäminen kielletty ilman valmistajan kirjallista lupaa.

KÄYTTÖÖN LIITTYVÄT VAROTOIMENPITEET (1/2)

Järjestelmää käytettäessä on ehdottomasti noudatettava alla olevia ohjeita turvallisuussyistä ja materiaalisten vahinkojen välttämiseksi. Noudata aina sen maan lainsäädäntöä, jossa ajat.



Audiojärjestelmän käsittelyä koskevat varotoimenpiteet

- Liikuta säätimiä (maskissa tai ohjauspyörässä) ja lue tietoja näytöltä liikenneolosuhteiden salliessa.
- Säädä äänenvoimakkuus kohtalaiseksi, jotta kuulet myös ympäröivät äänet.

Yleiset varotoimenpiteet

- Järjestelmää ei saa irrottaa tai muokata laitevahinkojen ja tulipalojen välttämiseksi.
- Ota aina yhteys valmistajaan toimintahäiriöiden ilmaantuessa ja kun osia joudutaan irrottamaan.
- Älä laita lukijaan vieraita esineitä äläkä vioittuneita tai likaisia CD/CD MP3 levyjä.
- Käytä ainoastaan pyöreitä CD/CD MP3 levyjä, joiden halkaisija on 12 cm.
- Kun käsittelet levyjä, pidä kiinni sisä- ja ulkoreunoista ja vältä koskemasta CD/CD MP3 levyn toistopintaan.
- Älä liimaa paperia CD/CD MP3 levyn pintaan.
- Kun laitetta on käytetty pitkään, poista CD/CD MP3 soittimesta varovasti, sillä se saattaa olla kuuma.
- Älä koskaan altista CD/CD MP3 levyjä lämmölle alttiiksi äläkä jätä niitä suoraan auringonvaloon.
- Älä käytä puhdistusaineita, joissa on alkoholia, äläkä ruiskuta pinnalle nesteitä.

Varotoimenpiteet puhelimen käytön yhteydessä

- Tietyt lait säätävät puhelimen käyttöä autossa. Niiden mukaan hands free -järjestelmän käyttö ei ole sallittua kaikissa ajotilanteissa. Kuljettajan on aina pysyttävä tarkkaavaisena.
- Puhelimella soittaminen ajettaessa on häiritsee ajamiseen keskittymistä ja on merkittävä riski kaikissa vaiheissa (numeron valinta, puhuminen, osoitteen hakeminen luettelosta jne).

Maskin huolto

- Käytä pehmeää kangasta ja tarvittaessa hieman saippuavettä. Pyyhi kevyesti kostutetulla kankaalla ja sen jälkeen pyyhi pehmeällä kuivalla kankaalla.
- Älä paina etulevyn näyttöä, äläkä käytä puhdistuksessa alkoholipohjaisia tuotteita.

KÄYTTÖÖN LIITTYVÄT VAROTOIMENPITEET (2/2)

Käyttöohjekirjassa esiteltyjen mallien kuvaus perustuu tekstin julkaisuhetkellä saatavissa oleviin tietoihin. **Käyttöohjeessa kuvataan kuvattujen mallien olemassa olevien toimintojen kokonaisuus. Ne riippuvat mallin varustetasosta, valituista vaihtoehdoista ja myyntimaasta. Myös sellaiset toiminnot, joiden pitäisi ilmestyä vuoden aikana, saattavat olla kuvattuina tässä asiakirjassa. Oppaassa olevat näytöt eivät ole sopimuksenalaisia.**

Puhelimesi merkistä ja mallista riippuen kaikki toiminnot eivät ehkä sovi osittain tai kokonaan yhteen autosi multimediajärjestelmän kanssa.

Koko käyttöohjeessa merkkihuollolla tarkoitetaan valmistajan valtuuttamaa merkkihuoltoa.

YLEINEN KUVAUS (1/2)

Johdanto

Audiojärjestelmä huolehtii seuraavista toiminnoista:

- FM (RDS)- ja AM-radio
- maanpäällinen digitaalinen radio (DR)
- CD/CD MP3-soitin,
- lisäaudiolähteiden hallinta
- puhelimen hands free -järjestelmä Bluetooth®.

Radiotoiminnot ja CD/CD MP3

Autoradiolla voidaan kuunnella radiokanavia ja toistaa CD-levyä eri audiomuodoissa.

Radiokanavat on järjestetty taajuuksien mukaan: FM (taajuusmodulointi) ja AM (amplitudimodulointi).

DR-järjestelmä (DAB, DAB+, T-DMB-muoto) tarjoaa paremman äänentoiston.

RDS-järjestelmän avulla on mahdollista näyttää joidenkin radioasemien nimi tai asemien lähettämät tiedot FM:

- tieliikennetietoja (TA);
- hätäviestejä.

Lisäaudiotoiminto

Voit kuunnella kannettavaa musiikinkuuntelulaitettasi suoraan auton kaiuttimista. Kannettavan musiikkilaitteen kytkentään on useita vaihtoehtoja laitteen tyyppistä riippuen:

- USB -liitin;
- Jack-liitin;
- Bluetooth®-liitäntä.

Selvitä tarkemmat tiedot yhteensopivista laitteista ottamalla yhteys merkkihuoltoon.

YLEINEN KUVAUS (2/2)

Handsfree-puhelintoiminto

Bluetooth®-puhelinten handsfree-järjestelmä mahdollistaa seuraavat toiminnot ilman puhelimen näppäilyä:

- enintään kuuden puhelimen yhdistäminen järjestelmän laitepariksi;
- puhelun soittaminen, vastaanottaminen, hylkääminen;
- yhteystietojen siirtäminen puhelimesta tai SIM-kortilta (puhelinkohtaisesti),
- järjestelmästä soitettujen puhelutietojen tarkastelu (puhelinkohtaisesti),
- soittaminen vastaajaan.



Bluetooth® -toiminto

Toiminnon avulla audiosoitinta tai matkapuhelinta on mahdollista käyttää audiojärjestelmässä langattoman Bluetooth® tiedonsiirtojärjestelmän kautta.

Voit kytkeä Bluetooth®-toiminnon päälle tai pois päältä "Bluetooth"-valikosta:

- Avaa asetusvalikko painamalla **9**.
- Valitse "Bluetooth" kääntämällä ja painamalla **5**-säätönuppia.
- Valitse «ON»/«Off».



Hands free -järjestelmän tarkoituksena on helpottaa yhteydenpitoa ja vähentää riskejä niitä kuitenkin täysin poistamatta. Noudata aina sen maan lainsäädäntöä, jossa ajat.

SÄÄTÖJEN ESITTELY (1/9)

Järjestelmän etulevyt

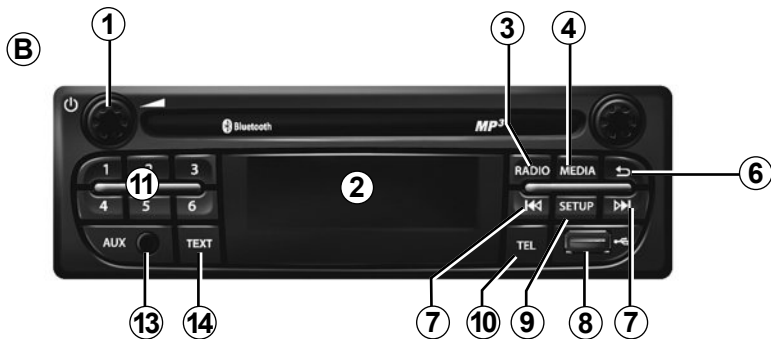

Säätimet ohjauspyörän alla

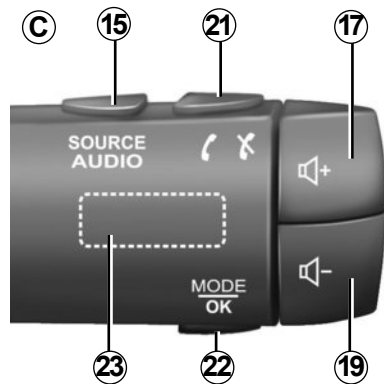

SÄÄTÖJEN ESITTELY (2/9)

Järjestelmän etulevyt



Säätimet ohjauspyörän alla

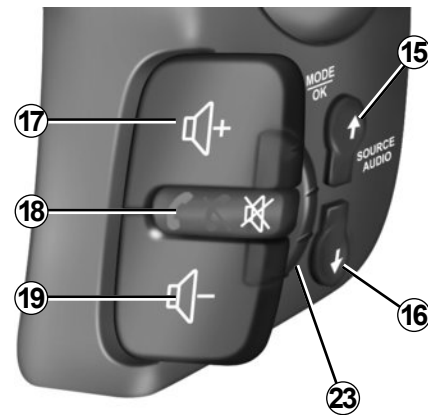
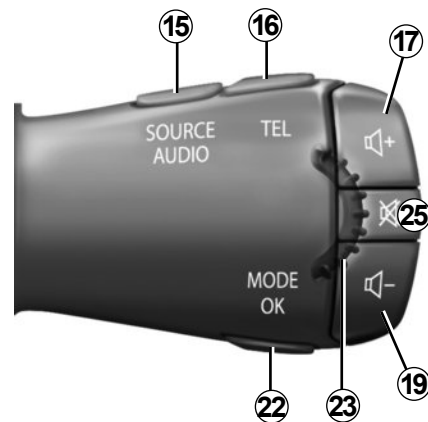

SÄÄTÖJEN ESITTELY (3/9)

Järjestelmän etulevyt

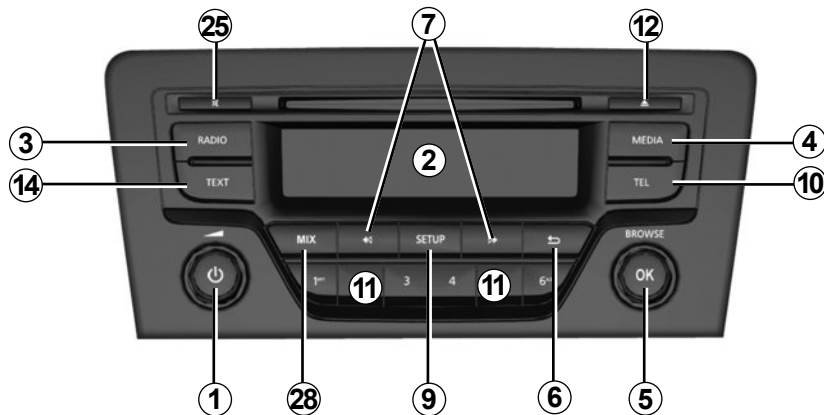
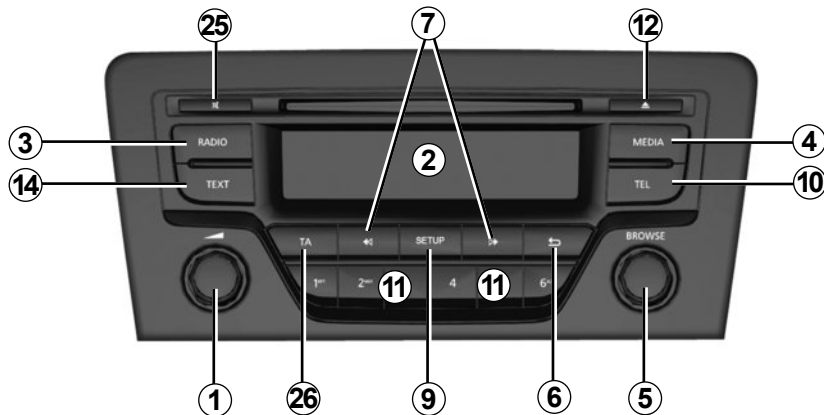

Säätimet ohjauspyörän alla

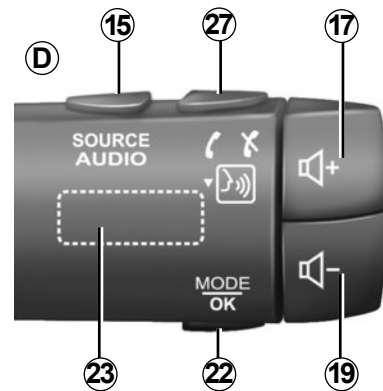

SÄÄTÖJEN ESITTELY (4/9)

Järjestelmän etulevy

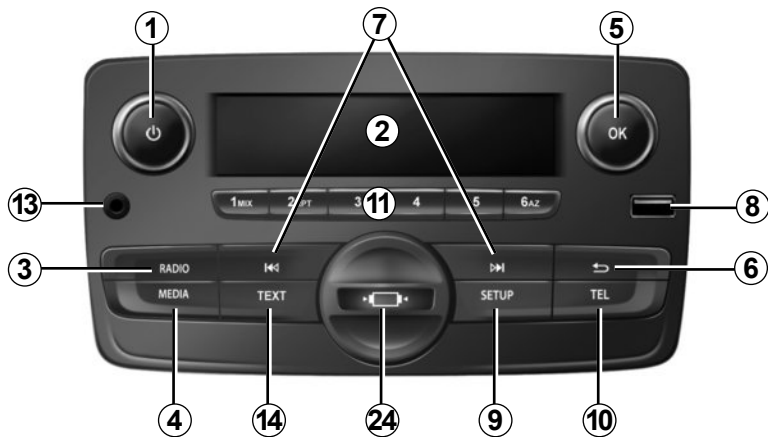

Ohjauspyörän säätimet



Ohjauspyörän säätimet

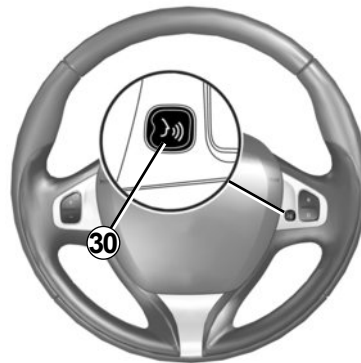
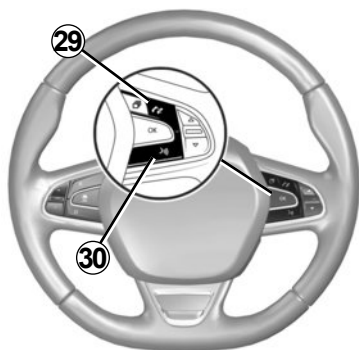

SÄÄTÖJEN ESITTELY (5/9)

	AUDIO/MEDIA-toiminto	PUHELIN-toiminto
1	<ul style="list-style-type: none"> – Painallus: kytkeminen päälle/pois päältä – Kiertäminen: kuunneltavan äänilähteen äänenvoimakkuuden säätö. 	
2	Näyttöruutu.	
3	<ul style="list-style-type: none"> – Lyhyt painallus: radiolähteen valinta ja taajuusaluevalinta: FM1 → FM2 → DR1 → DR2 → AM. – Pitkä painallus: radioasemalistan päivittäminen. 	
4	Halutun medialaitteen valinta (jos kytketty): CD/CD MP3 → USB1 → USB2 → kannettava Bluetooth®-soitin → AUX (Jack-jakkiliitin).	
5	<ul style="list-style-type: none"> – Painallus: toiminnon vahvistaminen. – Kääntäminen: valikoissa tai luetteloissa liikkuminen. 	
6	<ul style="list-style-type: none"> – Paluu edelliseen näyttöön/tasoon valikoissa liikuttaessa, – Toiminnon peruuttaminen. 	
7	<ul style="list-style-type: none"> – Lyhyt painallus: raidan vaihto (CD/CD MP3 joissakin kannettavissa soittimissa) tai radiotaajuuden vaihto. – Pitkä painallus: CD/CD MP3-kappaleen pikakelaus eteen/taakse joissakin audiosoittimissa tai radioasemien haku, kunnes painike vapautetaan. 	
8	USB-liitäntä ulkoisille audiolaitteille.	
9	<ul style="list-style-type: none"> – Lyhyt painallus: mukautettujen asetusten valikon avaaminen. – Pitkä painallus: "Text"-toiminnon aktivointi (vain etupaneeleissa A ja B). 	

SÄÄTÖJEN ESITTELY (6/9)

	AUDIO/MEDIA-toiminto	PUHELIN-toiminto
10		<ul style="list-style-type: none"> – Lyhyt painallus: siirtyminen «Phone»-valikkoon. – Pitkä painallus: edellisen numeron uudelleentalinta.
		Puhelua vastaanottaessa: <ul style="list-style-type: none"> – Lyhyt painallus: puheluun vastaaminen. – Pitkä painallus: puhelun hylkääminen.
		Puhelun aikana: lopettaa käynnissä olevan puhelun.
11	Lyhyt painallus: muistiin tallennetun aseman palauttaminen. Pitkä painallus: aseman tallennus muistiin.	
12	Poista CD/CD MP3.	
13	Lisäsisääntö.	
14	"Text" -toiminnon aktivointi.	
15	Kuuntelulähteen valinta: FM1 → FM2 → DR1 → DR2 → AM → CD/CD MP3 → USB1 → USB2 → Bluetooth®-soitin → AUX (Jackkiliitin).	
16		<ul style="list-style-type: none"> – Lyhyt painallus: siirtyminen «Phone»-valikkoon. – Pitkä painallus: edellisen numeron uudelleentalinta.
17	Kuuntelussa olevan äänilähteen äänivoimakkuuden suurentaminen.	
18	<ul style="list-style-type: none"> – Radion äänen mykistys kuuntelun aikana, – Äänen mykistys ja CD-/CD MP3-, USB-, Bluetooth®-soittimen kuuntelun keskeytys. 	Pitkä painallus: edellisen numeron uudelleentalinta. Puhelua vastaanottaessa: <ul style="list-style-type: none"> – Lyhyt painallus: puheluun vastaaminen. – Pitkä painallus: puhelun hylkääminen. Puhelun aikana: lopettaa käynnissä olevan puhelun.

SÄÄTÖJEN ESITTELY (7/9)

	AUDIO/MEDIA-toiminto	PUHELIN-toiminto
19	Kuuntelussa olevan äänilähteen äänenvoimakkuuden pienentäminen.	
17 + 19	(Vain säätimille C ja D) – Radion äänen mykistys kuuntelun aikana. – äänen mykistys ja CD/CD MP3-, USB-, Bluetooth®-soittimen kuuntelun keskeytys.	
20	Kääntäminen: – Radio: radioasemaluettelon selaaminen. – Media: siirtyminen edelliseen/seuraavaan kappaleeseen.	Kääntäminen: – "Puhelin"-valikko: luettelon selaaminen.
	– Lyhyt painallus: vahvistaa toiminnon. Pitkä painallus: – Paluu edelliseen näyttöön/tasoon valikoissa liikuttaessa – Toiminnon peruuttaminen.	– Lyhyt painallus: vahvistaa toiminnon. Pitkä painallus: – paluu edelliseen näyttöön/tasoon valikoissa liikuttaessa; – Toiminnon peruuttaminen.
21		– Lyhyt painallus: siirtyminen «Phone»-valikkoon. – Pitkä painallus: edellisen numeron uudelleentalinta.
		Puhelua vastaanottaessa: – Lyhyt painallus: puhelun vastaaneminen. – Pitkä painallus: puhelun hylkääminen.
		Puhelun aikana: lopettaa käynnissä olevan puhelun.

SÄÄTÖJEN ESITTELY (8/9)

	AUDIO/MEDIA-toiminto	PUHELIN-toiminto
22	<ul style="list-style-type: none">– Lyhyt painallus: vahvistaa toiminnon. Pitkä painallus: <ul style="list-style-type: none">– paluu edelliseen näyttöön/tasoon valikoissa liikuttaessa.– Toiminnon peruuttaminen.	<ul style="list-style-type: none">– Lyhyt painallus: vahvistaa toiminnon. Pitkä painallus: <ul style="list-style-type: none">– paluu edelliseen näyttöön/tasoon valikoissa liikuttaessa.– Toiminnon peruuttaminen.
23	Kääntäminen: <ul style="list-style-type: none">– Radio: radiokanavaluettelon muistiin tallennettuja asemien luettelon selaaminen.– Media: siirtyminen edelliseen/seuraavaan kappaleeseen.	Kääntäminen: <ul style="list-style-type: none">– «Phone»-valikko: luettelon selaaminen.
24	Puhelinpidikkeen peite voidaan poistaa kääntämällä sitä vastapäivään.	
25	<ul style="list-style-type: none">– Radion äänen mykistys kuuntelun aikana,– Äänen mykistys ja CD-/CD MP3-, USB-, Bluetooth®-soittimen kuuntelun keskeytys.	
26	Automaattisen haun käyttöönotto/käytöstäpoisto ja liikennetietojen toistaminen heti, kun niitä lähetetään (toimii tietyillä FM-taajuuden radioasemilla tai DR-tilassa).	

SÄÄTÖJEN ESITTELY (9/9)

	AUDIO/MEDIA-toiminto	PUHELIN-toiminto
27		– Lyhyt painallus: siirtyminen «Phone»-valikkoon.
		Puhelua vastaanottaessa: – Lyhyt painallus: puheluun vastaaminen. – Pitkä painallus: puhelun hylkääminen.
		Puhelun aikana: lopettaa käynnissä olevan puhelun.
		– Pitkä painallus: puheentunnistuksen käyttöönotto. – Lyhyt painallus: puheentunnistuksen poisto käytöstä.
28	Aktivoi CD/CD MP3 -levyn kaikkien urien satunnaistoiston.	
29		Puhelua vastaanottaessa: – Lyhyt painallus: puheluun vastaaminen. – Pitkä painallus: puhelun hylkääminen.
		Puhelun aikana: lopettaa käynnissä olevan puhelun.
30		– Lyhyt painallus: puheentunnistuksen käyttöönotto. – Lyhyt painallus: puheentunnistuksen poisto käytöstä.

KÄYNNISTYS

Käynnistys ja pysäytys

Kytke järjestelmä päälle painamalla lyhyesti säätöpyörää **1** audiojärjestelmän etupaneelissa.

Voit käyttää audiojärjestelmäsi ilman, että käynnistät auton. Se toimii 20 minuutin ajan. Painamalla säätöpyörää **1** audiojärjestelmän etupaneelissa voit käyttää järjestelmää vielä toiset 20 minuuttia.

Kytke audiojärjestelmä pois päältä painamalla lyhyesti säätöpyörää **1** audiojärjestelmän etupaneelissa.

Lähteen valinta

Voit selata eri äänilähteitä painamalla peräkkäin painiketta **4** audiojärjestelmän etupaneelissa tai **15** ohjauspylvään säätimessä. Voit selata kuuntelulähteitä seuraavassa järjestyksessä: CD/CD MP3 → USB1 → USB2 → BT (Bluetooth®) -suoratoisto → AUX.

Huomautus: Paina painiketta **10** audiojärjestelmän etupaneelissa tai **16, 21** tai **27** ohjauspylvään säätimessä, kun haluat avata puhelinvalikon.

Kun kytket uuden medialähteen (CD/CD MP3, USB, AUX) laitteeseen radiokuuntelun aikana, kuuntelulähde vaihtuu automaattisesti ja median toisto käynnistyy.

Voit myös valita radiolähteen painamalla painiketta **3** audiojärjestelmän etupaneelissa tai **15** ohjauspylvään säätimessä. Painamalla useita kertoja peräkkäin painiketta **3** audiojärjestelmän etupaneelissa voit valita taajuusalueen seuraavassa järjestyksessä: FM1 → FM2 → DR1 → DR2 → AM → FM1 jne.

Voit vaihtaa media- ja radiolähteen painamalla painiketta **15** ohjauspylvään säätimessä.

Äänen voimakkuus

Säädä äänenvoimakkuutta kääntämällä säätöpyörää **1** audiojärjestelmän etupaneelissa tai painamalla painiketta **17** tai **19** ohjauspylvään säätimessä.

Näytössä näkyy «Volume» ja sen jälkeen käytössä oleva taso (00–31).

Äänen katkaisu

Paina lyhyesti painiketta **18** tai **25**, tai paina samanaikaisesti ohjauspylvään säätimiä **17** ja **19**. Näyttöön tulee viesti «MUTE».

Jatka valittuna olevan äänilähteen kuuntelua painamalla lyhyesti painiketta **18, 25, 17** tai **19** ohjauspylvään säätimessä.

Voit poistaa mykistystoiminnon myös kääntämällä säätöpyörää **1** audiojärjestelmän etupaneelissa.

PUHEENTUNNISTUKSEN KÄYTTÖ (1/2)

Puheentunnistusjärjestelmä

Voit käyttää audiojärjestelmän puheentunnistusjärjestelmää yhteensopivan älypuhelimien avulla. Tämä mahdollistaa älypuhelimien toimintojen ohjaamisen puheella irrottamatta käsiä ohjauspyörästä.

Erityispiirre

- älypuhelimesi puheentunnistusjärjestelmän avulla voit käyttää vain älypuhelimien toimintoja. Et voi käyttää sillä muita audiojärjestelmän toimintoja, kuten radiota tai Driving eco -toimintoa;
- puheentunnistusta käytettäessä audiojärjestelmä käyttää älypuhelimessa määritettyä kieltä,
- jos yrität käyttää ajoneuvosi puheentunnistusjärjestelmää yhdistetyllä älypuhelimella, jossa ei ole varusteena puheentunnistusta, audiojärjestelmän näytössä näkyy tästä viesti.

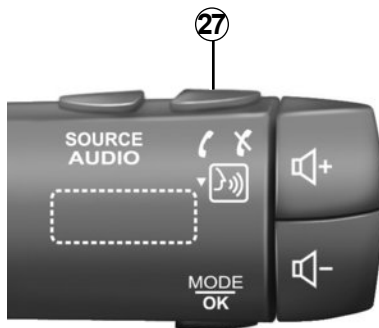

Puheentunnistuksen käyttö puhelimella

Aktivointi

Puheentunnistusjärjestelmän käyttöönotto:

- kytke 3G, 4G tai Wifi älypuhelimessasi,
- aktivoi älypuhelimesi Bluetooth® ja aseta se näkymään muille laitteille (katso puhelimesi käyttöohje),



- Määritä älypuhelimesi ja multimediajärjestelmä laitepariksi ja yhdistä ne (katso osio «Puhelimen yhdistäminen, yhdistämisen peruuttaminen»).
- Paina pitkään ohjauspylvään säätimen **27** -painiketta tai napauta ohjauspyörän **30**-painiketta.

Äänimerkki ilmoittaa, että puheentunnistus toimii.

PUHEENTUNNISTUKSEN KÄYTTÖ (2/2)



Toiminnanesto

Napauta ohjauspylvään säätimen 27 -painiketta tai ohjauspyörän 30-painiketta, kun haluat lopettaa puheentunnistuksen.

Äänimerkki ilmoittaa, että puheentunnistus on kytketty pois käytöstä.

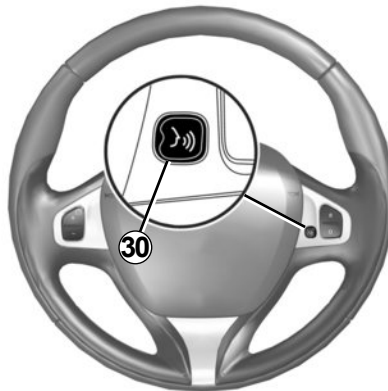

RADION KUUNTELEMINEN (1/3)

Aaltopituuden valitseminen

Valitse haluamasi taajuusalue (FM1, FM2, DR1, DR2, AM, FM1 jne.) painamalla useita kertoja painiketta **3** audiojärjestelmän etupaneelissa.

FM- tai AM-radiokanavan valitseminen

Radioasema voidaan valita ja hakea eri tavoilla.

Automaattinen haku

Toiminto hakee olemassa olevat kanavat automaattisesti. Paina pitkään audiojärjestelmän etupaneelin painiketta **7**.

Kun vapautat audiojärjestelmän etupaneelin painikkeen **7**, lähimmän radioaseman taajuus tulee näkyviin. Radio jatkaa taajuushakua ylös- tai alaspäin niin pitkään, kun audiojärjestelmän etupaneelin painiketta **7** painetaan.

Manuaalinen haku

Tässä tilassa voit hakea radioasemia manuaalisesti taajuuksia selaamalla, kun painat audiojärjestelmän etupaneelin painiketta **7**.

Kun painat audiojärjestelmän etupaneelin painiketta **7**, taajuus suurenee tai pienenee.

Kanavien tallentaminen muistiin

Toiminnon avulla voit kuunnella jo tallennettuja kanavia.

Valitse taajuusalue ja sen jälkeen radioasema edellä kuvatulla tavalla.

Tallenna asema painamalla pitkään jotain audiojärjestelmän etupaneelin näppäimistön **11** painiketta, kunnes kuulet äänimerkin.

Voit tallentaa muistiin enintään kuusi asemaa taajuusaluetta kohden.

Tallennetut asemat haetaan painamalla lyhyesti näppäimistön **11** painikkeita.

Radiokanavan valinta nimen perusteella (FM / DR)

Valitse radioasema kääntämällä säätöpyörää **5** audiojärjestelmän etupaneelissa tai **20** tai **23** ohjauspylvään säätimessä.

Tässä luettelossa voi olla enintään 100 radioasemaa, joiden taajuudet ovat alueen vahvimmat.

Tuo kanavaluetteloon uusimmat kanavat päivittämällä radioluettelo (FM tai DR). Katso lisätietoja tämän osion kohdasta «Radioluettelon päivitys (FM tai DR)».

RADION KUUNTELEMINEN (2/3)

Radioasetukset

Näytä asetusvalikko painamalla painiketta **9** audiojärjestelmän etupaneelissa, sitten valitse «Radio» kääntämällä ja painamalla säätöpyörää **5** paneelissa. Käytettävänä ovat seuraavat toiminnot:

- «TA»
- «DR Interrupt...»
- «Ref. FM List»
- «Ref. DR List»

«TA».

Kun tämä toiminto on aktivoitu, voit hakea ja kuunnella audiojärjestelmälläsi automaattisesti liikennetietoja heti, kun ne välitetään tietyiltä FM- tai DR-asemilta.

Huomautus: Tämä toiminto ei ole käytettävissä AM-taajuusalueella.

Valitse uutisasema ja valitse sitten halutesasi toinen lähde.

Tieliikennetiedot välittyvät automaattisesti ja ensisijaisesti mistä tahansa kuunnellusta lähteestä.

Katso lisätietoja tämän toiminnon kytkemisestä käyttöön tai pois käytöstä «Järjestelmän säädöt» -luvun kohdasta "Radioasetukset".

«DR Interrupt...» (uutistiedotteet)

Kun tämä toiminto on aktivoitu, voit kuunnella automaattisesti uutisia heti, kun ne välitetään tietyiltä FM- tai DR-asemilta (maakohtaisesti).

Jos alat toiminnon kytkemisen jälkeen kuunnella muita lähteitä, valitun uutistyyppin lähetys keskeyttää toisten lähteiden kuuntelun.

Katso lisätietoja tämän toiminnon kytkemisestä käyttöön tai pois käytöstä osion «Järjestelmän säädöt» kohdasta «DR Interrupt...».

«Ref. FM List»

Tällä toiminnolla voit päivittää kaikki FM-asetat alueella, jolla olet.

- näytä asetusvalikko painamalla painiketta **9** audiojärjestelmän etupaneelissa, sitten valitse «Radio» kääntämällä ja painamalla säätöpyörää **5** paneelissa,
- valitse «Ref. FM List» kääntämällä ja painamalla säätöpyörää **5** audiojärjestelmän etupaneelissa.

Alueen FM-asemien automaattinen päivitys käynnistyy. Näyttöön tulee viesti «Updating FM List».

Kun automaattinen taajuushaku on päättynyt, näyttöön tulee viesti «FM List updated».

Huomautus: jos jokin muu lähde valitaan, FM-radioluettelon päivitys jatkuu taustalla.

Siirry tallennetusta taajuudesta toiseen painamalla audiojärjestelmän etupaneelin näppäimistön painiketta **7**.

Huom.: Voit päivittää FM-radioluettelon painamalla pitkään audiojärjestelmän etupaneelin painiketta **3**.

RADION KUUNTELEMINEN (3/3)

«Ref. DR List»

Tällä toiminnolla voit päivittää kaikki DR-asetat alueella, jolla olet.

- Näytä asetusvalikko painamalla painiketta **9** audiojärjestelmän etupaneelissa, sitten valitse «Radio» kääntämällä ja painamalla säätöpyörää **5** paneelissa,
- valitse «Ref. DR List» kääntämällä ja painamalla säätöpyörää **5** audiojärjestelmän etupaneelissa,
- alueen maanpäällisten digitaalisten radioasemien luettelon päivitys alkaa. Näyttöön tulee viesti «Updating DR List».

Kun automaattinen taajuushaku on päättynyt, näyttöön tulee viesti «DR List updated».

Huom.: Voit päivittää DR-radioluettelon painamalla pitkään audiojärjestelmän etupaneelin painiketta **3**.

Aseman valinta

Valitse haluamasi taajuusalue (FM1, FM2, DR1, DR2 tai AM) painamalla useita kertoja painiketta **3** audiojärjestelmän etupaneelissa.

- käännä säätöpyörää **5** audiojärjestelmän etupaneelissa tai **20** tai **23** ohjauspylvään säätimessä, niin voit selata FM-/DR-luettelon radiokanavia tai AM-radiotaajuuksia,
- paina painiketta **7** audiojärjestelmän etupaneelissa, niin voit selata FM-/AM-taajuuksia tai DR-radioasemia.

Radion tekstinäyttö

Saat tekstivalikon näkyviin painamalla lyhyesti painiketta **14** audiojärjestelmän etupaneelissa tai painamalla pitkään painiketta **9** paneelissa. Käytettävänä ovat seuraavat toiminnot:

- «Radiotext»
- «EPG»

Huomautus: ellei tietoja ole, näyttöön tulee viesti "Ei tietoja".

Tekstitiedot «Radiotext» (FM)

Jotkin FM-taajuusalueen radioasemat lähettävät tekstitietoja kuunneltavasta ohjelmasta (esim. kappaleen tai esittäjän nimen).

Huomautus: nämä tiedot ovat käytettävissä vain joillakin radioasemilla.

«EPG» (DR) -ohjelmaopas

Kun tämä toiminto on käytössä, audiojärjestelmäsi voi näyttää päivän seuraavat ohjelmat kuunneltavalla kanavalla.

Huomautus: nämä tiedot ovat käytettävissä vain kolmelle seuraavalle aikajaksolle valitulla kanavalla.

CD-, CD MP3 -LEVYN KUUNTELU (1/3)

Toistettavien tiedostomuotojen tiedot

Laite toistaa ainoastaan CDA/MP3-muotoisia tiedostoja.

Jos CD sisältää sekä CD audiotiedostoja että pakattuja tiedostoja, järjestelmä ei huomioi pakattuja tiedostoja.

Huomautus: joitakin suojattuja (tekijänoikeussuojaus) tiedostoja ei voida soittaa.

Huomautus: On suositeltavaa käyttää alle 64 merkin pituisia kansioiden ja tiedostojen nimiä sekä välttää erikoismerkkejä.

CD/CD MP3 -levyjen hoito ja puhdistus

Älä säilytä CD/CD MP3 -levyä kuumassa tai auringonvalossa, jotta se ei vahingoitu. CD/CD MP3 -levy puhdistetaan pyyhkimällä sitä pehmeällä kankaalla CD levyn keskustasta reunoja kohti.

Tutustu aina CD-levyn valmistajan antamiin hoito- ja säilytysohjeisiin.

Huomautus: joitakin naarmuuntuneita tai liikkaisia CD-levyjä ei voida toistaa.

CD/CD MP3: asetus soittimeen

Katso osio «Käyttöön liittyvät varotoimenpiteet».

Varmista, ettei soittimessa ole CD-levyä, ja syötä sitten CD-levy soittimeen kuvapuoli ylöspäin.

CD/CD MP3 -levyn kuuntelu

Kun laitteeseen asetetaan CD/CD MP3 -levy (painettu puoli ylöspäin), audiojärjestelmä valitsee automaattiseksi lähteeksi CD/CD MP3 -levyn ja aloittaa toiston ensimmäisestä kappaleesta.

Jos audiojärjestelmä on sammutettuna ja auton virta on kytkettynä, CD/CD MP3 -levyn asettaminen laitteeseen käynnistää audiojärjestelmän ja CD/CD MP3 -levyn toiston. Jollei virta ole kytkettynä, audiojärjestelmä ei käynnisty.

Jos kuuntelet radiota ja CD/CD MP3 -levy on soittimessa, voit kuunnella CD/CD MP3 -levyä painamalla painiketta **4** audiojärjestelmän etupaneelissa tai **15** ohjauspylvään säätimessä. Toisto käynnistyy, heti kun audiojärjestelmän lähteeksi on vaihtunut CD/CD MP3.

Kappaleen etsiminen

Paina lyhyesti painiketta **7** audiojärjestelmän etupaneelissa tai käännä säätöpyörää **20** tai **23** ohjauspylväässä kappaletta vaihtaaksesi.

Pikakelaus

Painamalla pitkään painiketta **7** audiojärjestelmän etupaneelissa voit siirtyä eteen- tai taaksepäin kappaleessa.

Toisto jatkuu, kun vapautat painikkeen.



Satunnainen toistojärjestys «Mix»

Kun CD/CD MP3 -levy on asetettu, paina painiketta «1» tai «2» audiojärjestelmän näppäimistössä tai paina painiketta **28** audiojärjestelmän etupaneelissa aktivoidaksesi CD/CD MP3 -levyn kaikkien kappaleiden satunnaistoiston.

Näytössä näkyy «MIX»-merkkivalo. Sen jälkeen toistetaan heti satunnaisesti valikoitunut kappale. Vaihto raidasta toiseen tapahtuu satunnaisessa järjestyksessä.

Poista toiminto käytöstä painamalla painiketta «1» tai «2» audiojärjestelmän näppäimistössä uudelleen tai paina painiketta **28** audiojärjestelmän etupaneelissa. MIX -merkkivalo sammuu.

Audiojärjestelmän sammuttaminen ja CD/CD MP3 -levyn poistaminen poistavat satunnaistoiston käytöstä automaattisesti.

Huomautus: CD MP3 -levyissä satunnainen toisto alkaa sillä hetkellä toistettavasta kansiosta. Vaihda kansioon, jonka raitoja haluat toistaa satunnaisessa järjestyksessä.

Toista «RPT»

Tällä toiminnolla voit toistaa uudestaan yhden kuunneltavana olevan kappaleen.

Kun CD/CD MP3 -levy on asetettu, paina painiketta «1» tai «2» audiojärjestelmän näppäimistössä ottaaksesi uudelleentoiston käyttöön. Näytössä näkyy «RPT»-merkkivalo.

Poista toiminto käytöstä painamalla painiketta «1» tai «2» audiojärjestelmän näppäimistössä uudelleen. RPT-merkkivalo sammuu.

Huomautus: uudelleentoiston käyttöönotto keskeyttää käytössä olleen satunnaistoiston. MIX-merkkivalo sammuu ja RPT-merkkivalo syttyy.

CD-, CD MP3 -LEVYN KUUNTELU (3/3)

Tauko

Mykistä ääni hetkellisesti painamalla painiketta **17** ja **19** yhdessä tai paina lyhyesti painiketta **18** tai **25** ohjauspylvään säätimessä.

Tämä toiminto poistuu käytöstä äänenvoimakkuutta tai lähdettä vaihdettaessa tai automaattisten tiedotusten ajaksi.

Näytä tekstitiedot (CD-Text tai ID3 tag)

Painamalla lyhyesti painiketta **14** tai pitämällä painettuna painiketta **9** audiojärjestelmän etupaneelissa voit selata ID3-tunnisteiden tietoja (esittäjän nimi, albumi, toistettu aika, kappaleen nimi).

Tuo kaikki ID3-tunnisteen tiedot näkyviin samalle sivulle painamalla pitkään painiketta **14** audiojärjestelmän etupaneelissa.

Poista CD/CD MP3

Poista CD/CD MP3 -levy soittimesta painamalla painiketta **12** audiojärjestelmän etupaneelissa.

Huomautus: jos levy ei tule ulos 20 sekunnin kuluessa, se palautetaan automaattisesti takaisin CD-soittimeen.

ULKOISET AUDIOLÄHTEET (1/3)

Järjestelmässä on sisääntulo ulkoisille audiolähteille (USB -muisti, MP3-soitin, kannettava Bluetooth®-soitin jne.).

Ulkoisen laitteen yhdistäminen on automalikohtaisesti mahdollista seuraavilla tavoilla:

- USB -liitäntä tai -liitännät,
- Jack -liitin;
- Bluetooth®-liitäntä.

Huomautus: ulkoisia äänilähteitä voivat olla MP3, WMA ja AAC.

USB-liitäntä tai -liitännät

Liitäntä

Aseta USB-muistitikku USB-liitäntään.

Kun laite on kytketty liitäntään, toistettava raita ilmestyy näyttöön automaattisesti.

USB-muistitikon käyttö

Audiotiedostojen toisto käynnistyy automaattisesti.

Voit avata audiolähdehierarkian kääntämällä tai painamalla säätöpyörää **5** audiojärjestelmän etupaneelissa tai **20** tai **25** ohjauspöydään säätimessä.

Erityispiirre

- Satunnaistoisto toimii USB-muistitikulla samalla tavoin kuin CD MP3-levyllä. Katso lisätietoja luvun "CD -/CD MP3-kuuntelu" kohdasta "Satunnainen toistojärjestys".
- Toistotoiminto toimii USB-muistitikulla samalla tavoin kuin CD-levyn MP3-tiedostoja toistettaessa. Katso lisätietoja kohdasta "CD -/CD MP3-kuuntelu".

Lataus USB-liitännällä

Kun soittimen USB-liitin on kytketty multimediajärjestelmän USB-liitäntään, voit ladata akkua tai ylläpitää sen latausta käytön aikana.

Huom: Joidenkin laitteiden akkua ei voi ladata tai akun lataustilaa ylläpitää, kun laite on kytketty audiojärjestelmän USB-liitäntään.

ULKOISET AUDIOLÄHTEET (2/3)

Jack-liitäntä

Liitäntä

Kytke tarkoitukseen soveltuvalla kaapelilla (ei mukana) audiojärjestelmän etupaneelin ulkoisen äänilähteen sisääntulon Jack-liitin **13** soittimen kuulokeliitäntään (yleensä 3,5 mm:n Jack -liitin).

Huomautus: et voi valita tiettyä soittoraitaa suoraan audiojärjestelmästä. Soittoraita voidaan hakea vain ulkoisesta soittimesta, jonka selaamiseksi auto on suositeltavaa pysäyttää.

Käyttö

Ainoastaan teksti «AUX» ilmestyy audiojärjestelmän näyttöön. Esittäjän tai soittoraidan nimi ei tule näkyviin.

Huomautus: Jack, -liittimen herkkyuden säätöön on lisätietoja kohdassa Järjestelmän säädöt.

Bluetooth®-audiolähteen kuuntelu

Digitaalisen Bluetooth®-laitteen käyttö edellyttää, että se määritetään laitepariksi auton järjestelmän kanssa ensimmäisellä käyttökerralla (katso lisätietoja luvun "Yleinen kuvaus" kohdasta "Bluetooth®-toiminto").

Kun laitepari on muodostettu, audiojärjestelmä tunnistaa digitaalisen Bluetooth®-laitteen ja tallentaa sen tiedot.

Huom: jos digitaalisessa Bluetooth®-laitteessa on sekä puhelin- että audiosoitintoiminnot, yhden toiminnon yhdistäminen merkitsee, että myös toinen toiminto yhdistyy automaattisesti.



Käsittele kannettavaa audiolaitetta vain silloin, kun liikenneolosuhteet sallivat sen.

Säilytä kannettavaa audiolaitetta ajon aikana asianmukaisella tavalla (se saattaa lentää törmäyksen yhteydessä).

Liitäntä

Jos laite on jo paritettu, tee seuraavat toimenpiteet:

- aktivoi musiikkilaitteen Bluetooth®-yhteys ja aseta se näkymään muille laitteille (katso musiikkilaitteen käyttöohje),
- valitse Bluetooth®-lähde painamalla painiketta **4** audiojärjestelmän etupaneelissa tai **15** ohjauspylvään säätimessä.

ULKOISET AUDIOLÄHTEET (3/3)

Käyttö

Soittimesi on oltava kytketty audiojärjestelmään, jotta kaikkia sen toimintoja voidaan käyttää.

Huom: mitään digitaalista laitetta ei voida liittää audiojärjestelmään, ellei sitä ole määritetty aiemmin laitepariksi järjestelmän kanssa.

Kun Bluetooth®-laite on kytketty, voit käyttää sitä audiojärjestelmästä käsin.

Voit keskeyttää kappaleen painamalla painiketta **25** tai **18** tai painamalla painikkeita **17** tai **19** samanaikaisesti ohjauspylvään säätimessä (toisto jatkuu, kun painat säätimiä uudelleen).

Painamalla painiketta **7** audiojärjestelmän etupaneelissa tai kääntämällä säätöpyörää **20** tai **23** ohjauspylvään säätimessä voit siirtyä seuraavaan tai edelliseen kappaleeseen.

Erityispiirre

- käytössä olevien toimintojen määrään vaikuttaa soittimen malli ja sen yhteensopivuus audiojärjestelmän kanssa.
- audiojärjestelmän käyttöohjeesta löydät lisätietoja laitteiden kytkemisestä tapauskohtaisesti.



Käsittele kannettavaa audiolaitetta vain silloin, kun liikenneolosuhteet sallivat sen.

Säilytä kannettavaa audiolaitetta ajon aikana asianmukaisella tavalla (se saattaa lentää törmäyksen yhteydessä).

PUHELIMEN YHDISTÄMINEN, YHDISTÄMISEN PERUUTTAMINEN (1/3)

Bluetooth®-liitäntä

Aktivoi järjestelmän Bluetooth®-toiminto painamalla painiketta **9** audiojärjestelmän etupaneelissa, valitse Bluetooth kiertämällä ja painamalla säätöpyörää **5** audiojärjestelmän etupaneelissa ja valitse sitten «ON» tai «Off».

Puhelimen yhdistäminen

Voit käyttää handsfree-järjestelmää, kun muodostat pari yhteyden Bluetooth®-puhelimesi ja audiojärjestelmän välille. Varmista, että audiojärjestelmä ja puhelin ovat päällä, että Bluetooth® on aktivoituna puhelimessa ja että puhelin on näkyvässä (katso puhelimesi käyttöohje).

Yhdistämisen avulla audiojärjestelmä voi tunnistaa ja tallentaa puhelimen.

Voit yhdistää enintään viisi puhelinta, mutta vain yksi puhelin voi olla yhdistettynä audiojärjestelmään kerrallaan.

Yhdistäminen voidaan tehdä audiojärjestelmän ja/tai puhelimen kautta.

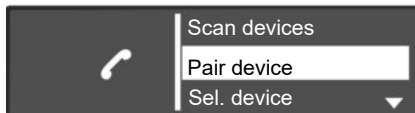

Bluetooth®-puhelimien ja audiojärjestelmän yhdistäminen audiojärjestelmästä

Tällä menetelmällä voit tehdä Bluetooth®-haun audiojärjestelmästä.

Tee puhelimen paritus tällä menetelmällä tekemällä seuraavat toimenpiteet:

- avaa puhelimen valikko painamalla painiketta **10** audiojärjestelmän etupaneelissa tai **16, 21** tai **27** ohjauspylvään säätimessä,

- valitse «Scan devices» kääntämällä ja painamalla säätöpyörää **5** audiojärjestelmän etupaneelissa tai **20** tai **23** ohjauspylvään säätimessä.

Etsi lähellä sijaitsevat Bluetooth®-laitteet (haku kestää korkeintaan 60 sekuntia). Viesti "Haku käynnissä... tulee näkyviin audiojärjestelmän näyttöön.

- Valitse puhelin, jonka haluaa liittää, kääntämällä ja painamalla säädintä **5** audiojärjestelmän etupaneelissa,
- Kun viesti «Kytetty» näkyy audiojärjestelmän näytössä, Bluetooth®-laite on tallennettu ja yhdistetty auton järjestelmään automaattisesti.

Toista vaiheet minuutin kuluttua, jos yhdistäminen ei onnistu. Katso lisätietoja puhelimesi käyttöoppaasta.

PUHELIMEN YHDISTÄMINEN, YHDISTÄMISEN PERUUTTAMINEN (2/3)

Pariliitoksen tekeminen Bluetooth®-puhelimien ja audiojärjestelmän välille puhelimesta

Tällä menetelmällä voit tehdä Bluetooth®-haun puhelimesta.

Tee puhelimen pariliitos tällä menetelmällä tekemällä seuraavat toimenpiteet:

- avaa puhelimen valikko painamalla painiketta **10** audiojärjestelmän etupaneelissa tai **16, 21** tai **27** ohjauspylvään säätimessä,
- valitse «Pair device» kääntämällä ja painamalla-säätöpyörää **5** audiojärjestelmän etupaneelissa tai **20** ohjauspylvään säätimessä,
- järjestelmän näyttöön tulee näkyviin viesti «Please re-enter Pin» ja 60 sekunnin laskenta alkaa.

Audiojärjestelmä näkyy nyt muille Bluetooth®-laitteille noin minuutin ajan.

- Etsi puhelimesta audiojärjestelmä, joka on nimen «MY CAR» tai «R&Go Multimedia» alla, ja valitse se (katso lisätietoja puhelimen käyttöoppaasta).

Viesti «MY CAR yhdistetty» tai «R&Go Multimedia» tulee näkyviin puhelimeesi sen merkiksi, että audiojärjestelmäsi on luonut pariyhteyden puhelimeesi.

Viesti "R&Go Multimedia" näkyy näytöllä vain, jos R&Go-sovellus muodostaa yhteyden audiojärjestelmään ja jos sovellus on asennettu älypuhelimeesi.

Jos pariliitos ei onnistu, audiojärjestelmän näyttöön palaa päävalikkoon.

Jos audiojärjestelmään on jo liitetty enimmäismäärä puhelimia, jokin nykyisistä puhelimista pitää poistaa ennen uuden pariliitoksen muodostamista (lisätietoja on tämän osion kohdassa «Yhdistämisen peruuttaminen»).



Tee turvallisuussyistä nämä toimet auton ollessa pysähtyneenä.



Hands free -järjestelmän tarkoituksena on helpottaa yhteydenpitoa ja vähentää riskejä niitä kuitenkin täysin poistamatta. Noudata aina sen maan lainsäädäntöä, jossa ajat.

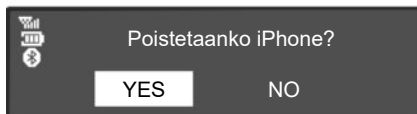

Puhelimen yhdistämisen peruuttaminen

Pariliitos purkamalla puhelin poistetaan audiojärjestelmän muistista.

Jos haluat purkaa pariliitoksen ja poistaa puhelimesi audiojärjestelmän muistista, tee seuraavat toimenpiteet:

- avaa puhelimen valikko painamalla painiketta **10** audiojärjestelmän etupaneelissa tai **16, 21** tai **27** ohjauspylvään säätimessä,

- valitse «Del. device» -valikko kääntämällä ja painamalla säätöpyörää **5** audiojärjestelmän etupaneelissa tai **20** ohjauspylvään säätimessä,
- valitse luettelosta puhelin, jonka pariliitoksen haluat peruuttaa, painamalla säätöpyörää **5** audiojärjestelmän etupaneelissa tai **20** ohjauspylvään säätimessä,

Audiojärjestelmä pyytää sinua näytössä vahvistamaan ja tekemään valintasi.

- käännä ja paina säätöpyörää **5** audiojärjestelmän etupaneelissa tai **20** ohjauspylvään säätimessä ja valitse «YES»,

Huomautus: Puhelimen pariliitoksen peruuttaminen poistaa kaikki audiojärjestelmään puhelimesta synkronoidut yhteystiedot ja puhelutiedot.

PUHELIMEN KYTKEMINEN, KYTKENNÄN POISTAMINEN (1/3)

Paritetun puhelimen yhdistäminen

Jotta pääset kaikkiin toimintoihin, puhelimesi on oltava kytketty hands free -järjestelmään. Hands free -järjestelmään ei voi liittää puhelinta, jota ei ole aikaisemmin paritettu siihen. Katso luvun ”Puhelimen yhdistäminen, yhdistämisen peruuttaminen” kappaleesta ”Puhelimen yhdistäminen”

Huomautus: puhelimesi Bluetooth®-yhteyden on oltava aktiivinen ja näkyvässä.

Automaattinen yhteys

Audiojärjestelmä alkaa etsiä laitepariksi määritettyjä puhelimia lähistöltä heti, kun auton sytytysvirta kytketään päälle.

Huomautus: ensisijainen puhelin on viimeksi yhdistetty puhelin.

Haku jatkuu, kunnes paritettu puhelin löytyy (haku voi kestää viisi minuuttia).

Huom: Lisätietoja yhteensopivista puhelimista saa ottamalla yhteyden valtuutettuun jälleenmyyjään tai tutustumalla valmistajan mahdollisiin Internet-sivuihin.

Huomautus:

- kun sytytysvirta on kytketty, puhelimesi yhdistyy automaattisesti. Puhelimen automaattinen Bluetooth® -yhteystoiminto voidaan ehkä joutua ottamaan käyttöön handsfree-järjestelmän kanssa. Katso lisätietoja puhelimesi käyttöoppaasta,
- uudelleen liitettäessä kahta paritettua puhelinta handsfree-sarjan vastaanottoalueella, etusijalla on viimeksi yhdistetty puhelin, silloinkin kun kyseinen puhelin on auton ulkopuolella, mutta sarjan vastaanottoalueen sisällä.

Huomautus: puhelin yhdistyy automaattisesti ja keskustelu siirtyy auton kaiuttimiin, jos olet jo aloittanut puhelun luodessasi yhteyttä hands free -järjestelmään.

PUHELIMEN KYTKEMINEN, KYTKENNÄN POISTAMINEN (2/3)

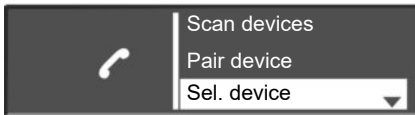

Manuaalinen yhteys (yhdistetyn puhelimen muuttaminen)

Avaa puhelinasetusten valikko painamalla painiketta **10** audiojärjestelmän etupaneelissa tai **16**, **21** tai **27** ohjauspylvään säätimessä ja valitsemalla sitten «Sel. device»-valikon. Näyttöön tulee luettelo puhelimesta, joiden kanssa on muodostettu laitepari aiemmin. Valitse yhdistettävä puhelin luettelosta kääntämällä ja painamalla säätöpyörää **5** audiojärjestelmän etupaneelissa tai **20** ohjauspylvään säätimessä.

Viesti ilmoittaa, että puhelin on liitetty.

Huom: Jos puhelin on jo yhdistetty, kun vaihdat puhelimen laitepariluettelosta, olemassa oleva yhteys katkeaa automaattisesti.

Liittämisen epäonnistuminen

Jos liittäminen epäonnistuu, varmista että:

- puhelin on päällä;
- puhelimesi akku ei ole purkautunut,
- puhelimesi on jo aiemmin yhdistetty audiojärjestelmään;
- Bluetooth® on nyt otettu käyttöön puhelimessa ja audiojärjestelmässä;
- puhelin on konfiguroitu hyväksymään audiojärjestelmän yhdistämispyyntö.

Huomautus: Hands free -järjestelmän pitkäaikainen käyttö kuluttaa puhelimesi akkua nopeammin.

PUHELIMEN KYTKEMINEN, KYTKENNÄN POISTAMINEN (3/3)

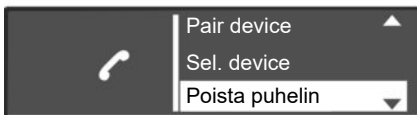

Puhelimen kytkennän poistaminen

Voit perua puhelimesi kytkennän seuraavasti:

- Audiojärjestelmän Bluetooth®-toiminnon kytkeminen pois päältä.
- Puhelimen Bluetooth®-toiminnon kytkeminen pois päältä.
- Laitepariksi määritetyn puhelimen poistaminen audiojärjestelmän kautta. Katso osion «Puhelimen yhdistäminen, yhdistämisen peruuttaminen» kohta «Yhdistämisen peruuttaminen».

Puhelimen sammuttaminen katkaisee myös puhelimen yhteyden.

Audiojärjestelmän näyttöön tulee viesti, joka vahvistaa puhelimen yhteyden katkaisemisen.

Huomautus: meneillään oleva puhelu siirtyy automaattisesti puhelimeen, kun yhteys katkeaa.

Lisätietoja audiojärjestelmän Bluetooth®-toiminnon poistamisesta käytöstä on osion «Yleinen kuvaus» kohdassa «Bluetooth®-toiminto».

Jos haluat kytkeä älypuhelimien Bluetooth®-toiminnon pois päältä, katso lisätietoja puhelimen käyttöoppaasta.

Jos haluat perua ja poistaa puhelimen Bluetooth®-yhteyden, katso kappale «Puhelimen yhdistämisen peruuttaminen» luvusta «Puhelimen yhdistäminen, yhdistämisen peruuttaminen».

PUHELUN SOITTAMINEN, VASTAANOTTAMINEN (1/3)

Soittaminen osoitekirjassa olevalle henkilölle

Osoitekirja latautuu automaattisesti audiojärjestelmään puhelimen parituksen aikana.

Avaa «Phone»-valikko painamalla painiketta **10** audiojärjestelmän etupaneelissa tai **16, 21** tai **27** ohjauspylvään säätimessä ja valitse sitten «Phonebook»-valikko kääntämällä ja painamalla säätöpyörää **5** audiojärjestelmän etupaneelissa tai **20** ohjauspylvään säätimessä. Audiojärjestelmä näyttöön ilmestyy yhteystietojen luettelo. Valitse yhteystieto, jolle haluat soittaa, ja vahvista valinta painamalla säätöpyörää **5** audiojärjestelmän etupaneelissa tai **20** ohjauspylvään säätimessä, jolloin puhelu käynnistyy.

Huomautus: Palaa edelliseen näyttöön painamalla audiojärjestelmän etupaneelin painiketta **6**.

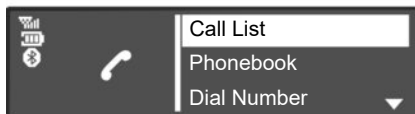

Soittaminen henkilölle, joka on puhelutiedoissa

Avaa puhelutiedot painamalla painiketta **10** audiojärjestelmän etupaneelissa tai **16, 21** tai **27** ohjauspylvään säätimessä ja valitse sitten «Call List»-valikon.

Valitse otsikko «Dialed», «Received» tai «Missed». Puhelutiedot tulevan näkyviin audiojärjestelmä näyttöön. Valitse yhteystieto, jolle haluat soittaa tai puhelinnumero, ja vahvista valinta painamalla säätöpyörää **5** audiojärjestelmän etupaneelissa tai **20** ohjauspylvään säätimessä, jolloin puhelu käynnistyy.

Puhelun soittaminen näppäilemällä numero

Avaa puhelinvalikko painamalla painiketta **10** audiojärjestelmän etupaneelissa tai **16, 21** tai **27** ohjauspylvään säätimessä ja valitsemalla sitten «Dial Number»-valikon. Valitse haluamasi numero numeronäppäimistöllä kääntämällä ja painamalla säätöpyörää **5** audiojärjestelmän etupaneelissa tai **20** ohjauspylvään säätimessä.

Kun numero on valittu, valitse  soittaaksesi puhelun.

Voit soittaa uudestaan viimeksi valittuun numeroon painamalla pitkään painiketta **10** audiojärjestelmän etupaneelissa tai **16, 18** tai **21** ohjauspylvään säätimessä.



On suositeltavaa pysähtyä numeron näppäilemisen tai yhteystiedon hakemisen ajaksi.

PUHELUN SOITTAMINEN, VASTAANOTTAMINEN (2/3)



Puhelun vastaanotto

Kun puhelu saapuu, soittajan puhelinnumero näkyy audiojärjestelmän näytöllä (toiminto määräytyy puhelinoperaattorin kanssa tehdyn sopimuksen yksityiskohtien mukaan).

Jos soittajan numero on osoitekirjassa, soittajan numeron sijaan näkyy soittajan nimi.

Jos numero, josta soitetaan, ei ole näkyvässä, viesti «Private number» ilmestyy audiojärjestelmän näyttöön.

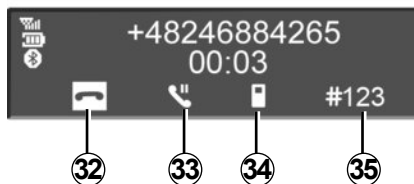

Vastaa puheluun painamalla painiketta **10** audiojärjestelmän etupaneelissa tai **18, 21** tai **27** ohjauspylvään säätimessä tai **29** ohjauspyörässä. Voit myös hyväksyä saapuvan puhelun valitsemalla kuvakkeen **31** kääntämällä ja painamalla säätöpyörää **5** audiojärjestelmän etupaneelissa tai **20** ohjauspylvään säätimessä.

Hylkää puhelu pitämällä painettuna painiketta **10** audiojärjestelmän etupaneelissa tai **18, 21** tai **27** ohjauspylvään säätimessä tai **29** ohjauspyörässä. Voit myös hylätä saapuvan puhelun valitsemalla kuvakkeen **32** kääntämällä ja painamalla säätöpyörää **5** audiojärjestelmän etupaneelissa tai **20** ohjauspylvään säätimessä.

PUHELUN SOITTAMINEN, VASTAANOTTAMINEN (3/3)



Puhelun aikana:

Voit:

- säädä äänenvoimakkuutta kääntämällä painiketta **1** audiojärjestelmän etupaneelissa tai painamalla **17** tai **19** ohjauspylvään säätimessä,
- lopeta puhelu painamalla painiketta **10** audiojärjestelmän etupaneelissa tai **18**, **21** tai **27** ohjauspylvään säätimessä tai **29** ohjauspyörässä,
- vahvista painamalla-säätöpyörää **5** audiojärjestelmän etupaneelissa tai **20** ohjauspylvään säätimessä,

Valitse haluttu kuvake kääntämällä säätöpyörää **5** audiojärjestelmän etupaneelissa tai painamalla **20** ohjauspylvään säätimessä, ja vahvista painamalla säätöpyörää **5** audiojärjestelmän etupaneelissa tai **20** ohjauspylvään säätimessä.

Voit

- katkaista puhelun valitsemalla **32**;
- siirtää keskustelun audiojärjestelmästä puhelimeen valitsemalla **34**;
- siirtää puhelun pitoon valitsemalla **33**;
- ota puhelu pidosta valitsemalla **31**;
- siirtää keskustelun puhelimestasi audiojärjestelmään valitsemalla **36**;
- käyttää puhelimesi näppäimistöä audiojärjestelmälläsi valitsemalla **35**.

Järjestelmällä voit käsitellä kahta puhelua samanaikaisesti, kun puhelimesi on liitettyinä (liittymäkohtaisesti).

JÄRJESTELMÄN SÄÄDÖT (1/3)

Audioasetukset

Näytä asetusvalikko painamalla painiketta **9** audiojärjestelmän etupaneelissa. Valitse «**Setup Audio**» kääntämällä ja painamalla säätöpyörää **5** audiojärjestelmän etupaneelissa. Käytettävänä ovat seuraavat asetukset:

- «Sound»
- «AUX In»,
- «Speed Vol.»
- «Bass Boost»
- «Set to».

Ääni

Valitse «Sound» ja paina säätöpyörää **5** selataksesi eri kohtia seuraavassa järjestyksessä:

- «Bass»,
- «Treble»
- «Bal.» (jakautuminen vasemman ja oikean kaiuttimen välillä).
- «Fade» (jakautuminen etu- ja takakaiuttimien välillä).

Voit muuttaa kunkin asetuksen arvoa pyörittämällä ja painamalla audiojärjestelmän etupaneelin säätöpyörää **5**.

Voit poistua valikosta painamalla audiojärjestelmän etupaneelin painiketta **6**.

AUX-liitäntä (AUX IN)

Näytä asetusvalikko painamalla painiketta **9** audiojärjestelmän etupaneelissa. Valitse «**Setup Audio**» ja paina sitten audiojärjestelmän etupaneelin säätöpyörää **5**.

Käännä säätöpyörää **5** audiojärjestelmän etupaneelissa, valitse sitten «AUX In», jolloin voit selata eri osioita seuraavassa järjestyksessä:

- «Low»,
- «Medium»,
- «High».

Eri säätöalueiden arvot ovat seuraavat:

- «Low» (1200 mV),
- «Medium» (600 mV),
- «High» (300 mV).

Äänenvoimakkuus nopeuden mukaan

Audiojärjestelmän äänenvoimakkuus vaihtelee auton nopeuden mukaan.

Näytä asetusvalikko painamalla painiketta **9** audiojärjestelmän etupaneelissa. Valitse «Setup Audio» -valikko, sitten «Speed Vol.» painamalla säätöpyörää **5** audiojärjestelmän etupaneelissa.

Säädä äänenvoimakkuuden ja nopeuden suhdetta kääntämällä ja painamalla säätöpyörää **5** audiojärjestelmän etupaneelissa, kunnes saavutat haluamasi suhteen.

Basson lisääminen («Bass Boost»)

Toiminnolla «Bass Boost» voidaan tehostaa äänenvoimakkuutta bassoäänten osalta. Ota toiminto käyttöön tai poista se käytöstä valitsemalla «ON» tai «Off» kääntämällä ja painamalla säätöpyörää **5** audiojärjestelmän etupaneelissa.

Oletusaudio

Näytä asetusvalikko painamalla painiketta **9** audiojärjestelmän etupaneelissa. Valitse «**Setup Audio**» ja paina sitten säätöpyörää **5** audiojärjestelmän etupaneelissa, jotta asetusvalikko avautuu, ja valitse «Audio Default». Vahvasta valinta painamalla säätöpyörää **5** audiojärjestelmän etupaneelissa.

Kaikki ääniasetukset palaavat oletusarvoihin.

JÄRJESTELMÄN SÄÄDÖT (2/3)

Kellonajan säätäminen

Tällä toiminnolla voi säätää kellonajan.

Näytä asetusvalikko painamalla painiketta **9** audiojärjestelmän etupaneelissa. Valitse «**Clock**» kääntämällä ja painamalla säätöpyörää **5** audiojärjestelmän etupaneelissa. Käytettävänä ovat seuraavat asetukset:

- «Set Time»: asettaa tunnit ja minuutit,
- «active / deactivate»: näyttää/piilottaa kellonajan,
- «Format»: valitsee kellonajan näyttömuodon (12 h tai «24hr»).

Radioasetukset

Voit tehdä seuraavat asetukset:

- «TA»
- «DR Interrupt...»
- «Ref. FM List»
- «Ref. DR List»

Jos haluat palata edelliseen valikkoon, paina painiketta **6** audiojärjestelmän etupaneelissa.

«TA».

Tämän toiminnon käyttöönotto tai käytöstäpoisto:

- näytä asetusvalikko painamalla painiketta **9** audiojärjestelmän etupaneelissa,
- valitse «Radio» kääntämällä ja painamalla säätöpyörää **5** audiojärjestelmän etupaneelissa,
- valitse «TA» kääntämällä ja painamalla säätöpyörää **5** audiojärjestelmän etupaneelissa,
- Ota toiminto «TA» käyttöön tai pois käytöstä valitsemalla «ON» tai «Off».

«DR Interrupt...» (uutistiedotteet)

Tämän toiminnon käyttöönotto tai käytöstäpoisto:

- näytä asetusvalikko painamalla painiketta **9** audiojärjestelmän etupaneelissa,
- valitse «Radio» kääntämällä ja painamalla säätöpyörää **5** audiojärjestelmän etupaneelissa,
- valitse «DR Interrupt...» kääntämällä ja painamalla säätöpyörää **5** audiojärjestelmän etupaneelissa,

- valitse uutiset, jotka haluat kuunnella, kääntämällä ja painamalla säätöpyörää **5** audiojärjestelmän etupaneelissa.

«Ref. FM List»

Katso Radion kuunteleminen -osion kappale «Ref. FM List».

«Ref. DR List»

Katso Radion kuunteleminen -osion kappale «Ref. DR List».

Kielen valinta

Tällä toiminnolla voit muuttaa audiojärjestelmässä käytettyä kieltä.

Siirry «Language»-osaan säätövalikossa painamalla painiketta **9** audiojärjestelmän etupaneelissa.



Tee auton säädöt turvallisuussyistä auton ollessa pysähtyneenä.

JÄRJESTELMÄN SÄÄDÖT (3/3)

«Settings» (Bluetooth®)

Avaa puhelinvalikko painamalla painiketta **10** audiojärjestelmän etupaneelissa tai **16, 21** tai **27** ohjauspylvään säätimessä. Valitse «Settings» -osa kääntämällä ja painamalla säätöpyörää **5** audiojärjestelmän etupaneelissa tai **20** ohjauspylvään säätimessä.

Voit tehdä seuraavat asetukset:

- «Volume»: soittoäänen tai puhelun äänenvoimakkuuden säätö.
- «Ringtone»: aktivoi auton soittoäänen tai puhelimesta siirretyn soittoäänen,

Voit säätää soittoäänen äänenvoimakkuutta, kun audiojärjestelmään on liitetty Bluetooth®-puhelin, valitsemalla «Volume» ja kääntämällä sekä painamalla säätöpyörää **5** audiojärjestelmän etupaneelissa tai **20** ohjauspylvään säätimessä.

Uusi alivalikko tulee esiin:

- «Ring»;
- «Call»

- valitse haluamasi osa kääntämällä ja painamalla säätöpyörää **5** audiojärjestelmän etupaneelissa tai **20** ohjauspylvään säätimessä.
- käännä ja paina säätöpyörää **5** audiojärjestelmän etupaneelissa tai **20** ohjauspylvään säätimessä lisätaksesi tai vähentääksesi äänenvoimakkuutta.

Voit aktivoida auton tai Bluetooth®-yhteydessä olevan puhelimen soittoäänen valitsemalla «Ringtone» kääntämällä ja painamalla säätöpyörää **5** audiojärjestelmän etupaneelissa tai **20** ohjauspylvään säätimessä.

Uusi alivalikko tulee esiin:

- «Car»
- «Phone»,

Valitse aktivoitava osa kääntämällä ja painamalla säätöpyörää **5** audiojärjestelmän etupaneelissa tai **20** ohjauspylvään säätimessä.

Huomautus: Jos puhelin on yhdistetty audiojärjestelmään, uusi kohde ilmestyy valikkoon: «Settings»:

- Päivitä osoitekirja: päivittää audiojärjestelmään yhdistetyn puhelimen osoitekirjan (esim. uusien yhteystietojen lisääminen järjestelmään).
- voit päivittää audiojärjestelmän yhteystiedot avaamalla «Settings» -valikon painamalla painiketta **10** audiojärjestelmän etupaneelissa tai **16, 21** tai **27** ohjauspylvään säätimessä.
- valitse Päivitä osoitekirja. kääntämällä ja painamalla säätöpyörää **5** audiojärjestelmän etupaneelissa tai **20** ohjauspylvään säätimessä.

Radion tekstinäyttö

Ota radion tekstinäyttö näkyviin painamalla painiketta **14**. Valitse «Radio» kääntämällä ja painamalla säätöpyörää **5** audiojärjestelmän etupaneelissa tai **20** ohjauspylvään säätimessä. Radiotekstin näyttöön mahtuu enintään 64 merkkiä.

Huomautus: ellei tietoja ole, näytössä lukee «Ei tietoja».

R&GO: YLEINEN KUVAUS (1/6)

Esittely

R&Go -sovellus voidaan ladata älypuhelimesta tai tablettista.

Tämän sovelluksen avulla pääset käsiksi useisiin valikoihin:

- "Navigation",
- «Multimedia»
- «Car»;
- «Phone»,
- "esitysmuoto".

Huom: lisätietoja yhteensopivista puhelimista ja tableteista saa ottamalla yhteyden valtuutettuun jälleenmyyjään tai tutustumalla valmistajan mahdollisiin Internet-sivuihin.

Bluetooth®-liitäntä

Varmista, että puhelimesi tai tablettisi ja audiojärjestelmän välinen laitepari on määritetty (katso lisätietoja osion «Puhelimen yhdistäminen, yhdistämisen peruuttaminen» kohdasta «Puhelimen parittaminen»).

Huom: Bluetooth®-toiminnon on oltava aktivoituna ja asetettuna näkyväksi puhelimesasi tai tablettissasi (katso lisätietoja laitteesi käyttöohjeesta).

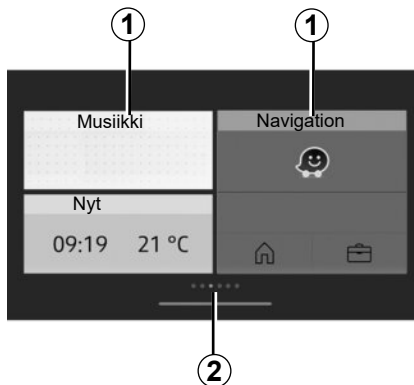

Näyttö

Personoitu aloitussivu

1 Siirtyminen kiinnitettyihin sovelluksiin.

2 Sivuilmaisimet.

Huomautus: aloitusnäytön asetuksia voidaan muuttaa. Katso lisätietoja "R&Go: asetusten säätäminen" -luvusta.

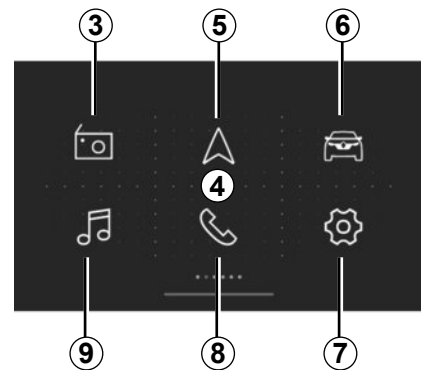

4 "R&Go"-oletusaloitusnäyttö

Oletuksena näkyvässä aloitusnäytössä seuraavat valikot:

3 Radio: radion hallinta;

5 Navigation: navigoinnin hallinta;

6 Auto: polttoaineenkulutuksen Driving eco hallinta jne.;

7 esitysmuoto: "R&Go" -sovelluksen asetusten hallinta;

8 Puhelin: puhelintoimintojen hallinta;

9 "Multimedia": multimedialähteiden hallinta.

R&GO: YLEINEN KUVAUS (2/6)

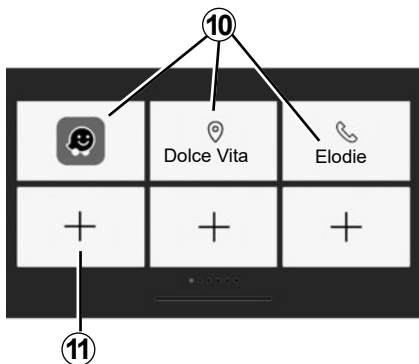

Suosikit-näyttö

"R&Go" -järjestelmän avulla voit lisätä pikavälintoja suosikkitoimintoihin:

- sovellukset;
- yhteystiedot;
- "R&Go"-toiminnot;
- musiikki;
- navigointi;
- ...

10 Siirtyminen toimintoihin, jotka on määrätty suosikeiksi.

11 Siirtyminen suosikkien hallintanäyttöön.

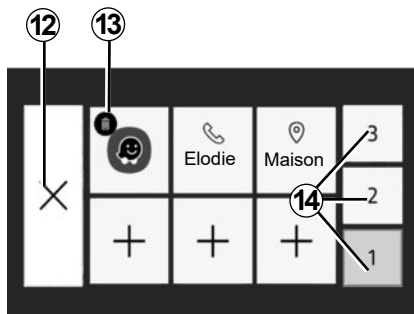

Suosikkien hallintanäyttö

Siirry suosikkien hallintanäyttöön painamalla **11**-painiketta.

12 Paluu edelliseen näyttöön.

13 Poista suosikki.

14 Siirry eri suosikkien hallintasivuille.

R&Go-sovellus suosittelaa päivitettäväksi säännöllisesti.

Aloitussivun personointi

Voit personoida "R&Go"-aloitussivun. Paina sitä varten **11**-painiketta tai paina pitkään mistä tahansa kohdasta mukautettua aloitussivua. Liu'uta sitten haluamasi sovellus näytön alareunasta valitsemaasi kohtaan. Jos liu'utat sovelluksen jo käytössä olevaan kohtaan, aiempi toiminto korvautuu automaattisesti.

Handsfree-järjestelmän tarkoituksena on helpottaa yhteydenpitoa ja vähentää riskejä niitä kuitenkaan täysin poistamatta.

Noudata aina sen maan lainsäädäntöä, jossa ajat.

R&GO: YLEINEN KUVAUS (3/6)

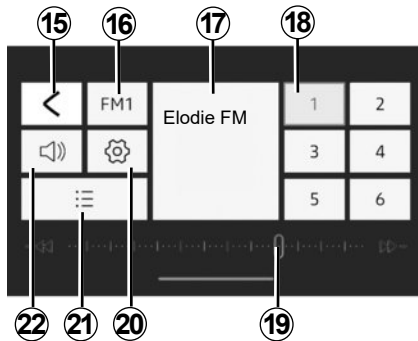

»Radio»-valikko

Tässä valikossa voit kuunnella radiokanavia ja tehdä seuraavat toiminnot:

- 15 Paluu päävalikkoon;
- 16 Radion taajuusalueen (FM, DR tai AM) valinta.
- 17 Parhaillaan kuunneltava radio.
- 18 Radioaseman esiasetusten/suosikkien valinta

Huom.: "R&Go" -ohjelmisto ottaa käyttöön autoradion esiasetukset/suosikit.

- 19 Radion taajuusalue, radiotaajuustiedot.
- 20 Siirtyminen ääniasetuksiin.
- 21 Kuuluvien radioasemien luettelo.
- 22 Säädä äänenvoimakkuutta.

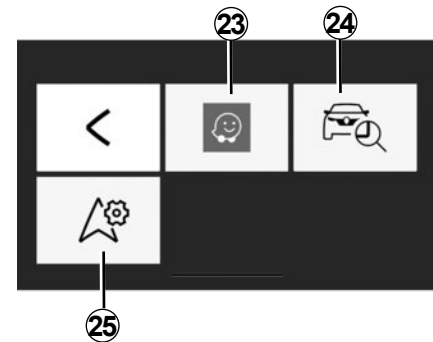

«Navigation»-valikko

Navigointivalikko sisältää kaikki satelliittinavigoinnin ominaisuudet, tiekartat, liikennetiedot, - navigointisovellukset ja nopeusrajoitusalueet. "Navigation"-valikossa on seuraavat toiminnot:

- 23 Navigointisovellus reittisuunnitteluun;
- 24 sovellus, jonka avulla auto voidaan paikantaa;
- 25 pääsy asetuksiin, joista voit asettaa oletuksena käytettävän navigointisovelluksen.

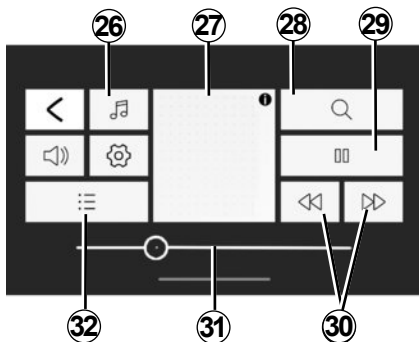

”Multimedia”-valikko

”Multimedia” -valikko sisältää kaikki toiminnot, jotka musiikki- ja muiden äänitiedostojen toistoon, sekä seuraavat toiminnot:

- 26** Audiotiedostolähteen valinta;
- 27** toistettava multimediatiedosto;
- 28** multimediatiedoston haku;
- 29** toisto/tauko;
- 30** seuraava/edellinen tiedosto;
- 31** vierityspalkki, toistettavan multimediatiedoston jäljellä oleva toisto-aika;
- 32** soittolistan valinta.

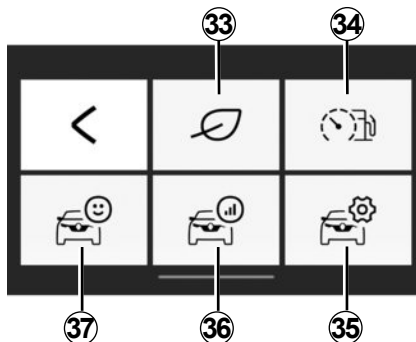

«Car»-valikko

”Auto” -valikon kautta hallitaan tiettyjä toimintoja, kuten ajotietokonetta ja Driving eco -järjestelmää. Siinä on seuraavat toiminnot:

- 33** Siirtyminen Driving eco -valikkoon (katso omat eco-pisteet jne.);
- 34** ajotavan tai reaaliaikaisen energiankulutuksen ilmaisin;
- 35** pääsy asetuksiin ja tietoihin;
- 36** pääsy omaan matkakertomukseen;
- 37** pääsy auton kojetaulun tietoihin.

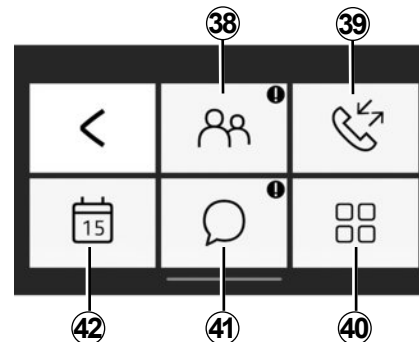

«Phone»-valikko

”Puhelin”-valikon avulla voit käyttää puhelinta handsfree-tilassa, ja siinä on seuraavat toiminnot:

- 38** Pääsy yhteystietoihin.
- 39** siirtyminen puhelutietoihin.
- 40** pääsy Puhelin-valikkoasetuksiin.
- 41** pääsy omiin viesteihin.
- 42** pääsy kalenteriin.

R&GO: YLEINEN KUVAUS (5/6)

Unohtuneen puhelimen muistutus

Kun moottori ja audiojärjestelmä on sammutettu, "R&Go"-sovellus näyttää älypuhelimien näytössä varoitusviestin ja lähettää merkkiään muistuttamaan autoon jätetystä puhelimesta.

Huom.: joissakin puhelimissa ja tableteissa on tekstin puheeksi muuttava toiminto. Audiojärjestelmä lukee viestit ääneen.

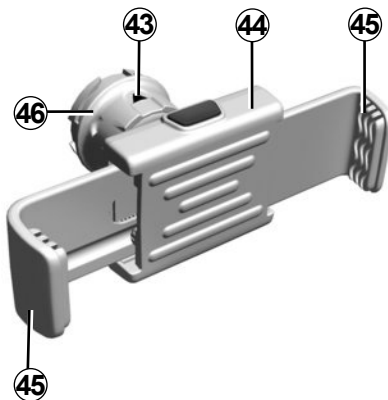

Puhelinpidike 44 (automallikohtainen toiminto)

Tämä puhelinpidike asennetaan vain, jos käytät puhelinta "R&Go"-sovelluksen kanssa. Pidike on yhteensopiva vain radion etupaneelin kanssa. Katso lisätietoja tämän julkaisun kohdasta Säätöjen esittely.

Jos haluat asentaa puhelinpidikkeen **44** autosi audiojärjestelmään, noudata seuraavia ohjeita:

- Irrota puhelinpidikkeen peitelevy etupaneelista kiertämällä sitä vastapäivään, jolloin USB-portti tulee näkyviin.
- aseta lukituksen säätöpyörän **46** nuoli **43** yläasentoon, ennen kuin asennat puhelinpidikkeen **44** audiojärjestelmään, jotta pidike kytkeytyy oikein;
- kytke puhelinpidike **44** audiojärjestelmän USB-liitäntään;
- käännä puhelinpidikkeen **44** lukituksen säätöpyörää **46** myötäpäivään niin, että se lukittuu;
- aseta puhelimesi puhelinpidikkeen **44** ja paina kahta kiinnitintä **45**, kunnes puhelin pysyy lujasti paikallaan.

R&GO: YLEINEN KUVAUS (6/6)

Puhelinpidikkeen **44** irrottaminen audiojärjestelmästä:

- pidä kiinni puhelimesta ja paina samalla pidikkeiden painiketta **45**. Ota sitten puhelimesi irti;
- käännä puhelinpidikkeen **44** lukituksen säätöpyörää **46** vastapäivään niin, että puhelin irtoaa autosi audiojärjestelmästä;
- irrota puhelinpidike **44** autosi audiojärjestelmästä;
- peitä USB-portti asentamalla puhelinpidikkeen peitelevy radion etupaneeliin ja kiertämällä sitä myötäpäivään.



Huom: voit käyttää puhelinpidikettä **44** kahdessa asennossa:

- pystyasennossa asettamalla puhelimesi vaakasuoraan ja kääntämällä pidikkeen **44** pystysuoraan;
- vaakatasossa asettamalla puhelimesi pystyasentoon ja kääntämällä pidike **44** vaakasuoraan asentoon.

Huomautus: voit myös kallistaa puhelinpidikettä, jotta näet puhelimesi näytön paremmin.

Lataus USB-liitännällä

Kun puhelimesi USB-liitäntä on kytketty puhelinpidikkeen **44** USB-liitäntään, voit ladata akkua tai ylläpitää sen latausta käytön aikana.

R&GO: NAVIGOINTITOIMINTO (1/2)

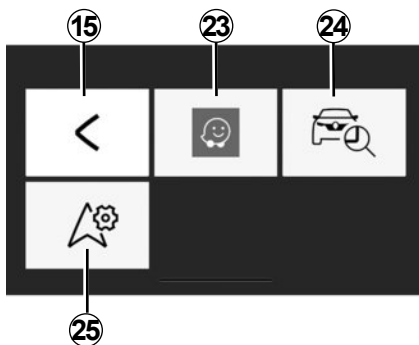

«Navigation»

Siirry "R&Go" -oletusaloitusvalikosta navigointivalikkoon painamalla "Navigation"-näppäintä.

«Navigation»-valikko koostuu kolmesta kuvakkeesta:

15 Palaa päävalikkoon oletuksena.

23 Siirry navigointisovellukseen hallitaksesi syöttämiäsi reittejä.

Huomautus: valitse kuuntelulähteeksi Bluetooth®-ääninyhteys, jotta kuulet navigointisovelluksen ohjeet ajoneuvon kaiuttimista.

Katso lisätietoja kohdasta "Audiojärjestelmän ja Bluetooth®-puhelimien laiteparin muodostaminen puhelimesta" luvussa "Laitteparin muodostaminen ja purkaminen".

24 Siirry Go To My Car -sovellukseen paikantaaksesi autosi.

25 Aseta navigointisovellus, jota haluat käyttää oletuksena.



«Etsi autoni»

Tämän toiminnon avulla voit paikantaa auton esimerkiksi suurelta parkkipaikalta.

Paina "Navigation"-valikossa **24** "Go To My Car".

Voit etsiä autosi seuraavilla tavoilla:

- täytä Auton pysäköintiosoite -kenttä,
- käynnistä navigointi ennalta tallennettuun osoitteeseen jalankulkuutilassa painamalla "Mene autollen" -painiketta.

Huomautus: Toiminto on käytössä ainoastaan käyttäjän ollessa auton ulkopuolella. Jos joku toinen on siirtänyt autoasi sen GPS-sijainnin tallennuksen jälkeen ja ennen hetkeä, jolloin haluat löytää sen, sovellus ei pysty etsimään auton nykyistä sijaintia.



Tee auton säädöt turvallisuussyistä auton ollessa pysähtyneenä.

R&GO: NAVIGOINTITOIMINTO (2/2)



«Navigointiasetukset»

Tämän toiminnon avulla voit määrittää oleksena toimivan navigointisovelluksen.

Paina «Navigation»-valikossa Navigointiasetukset-kuvaketta ja valitse sitten luettelosta navigointisovellus, jota haluat käyttää.

Kun käytät älypuhelimien navigointisovellusta, sovelluksen edellyttämästä mobiilidatan siirrosta voi syntyä lisäkustannuksia, jotka eivät sisälly liittämösopimukseesi.



Tee auton säädöt turvallisuussyistä auton ollessa pysähtyneenä.

R&GO: MULTIMEDIATOIMINTO (1/3)

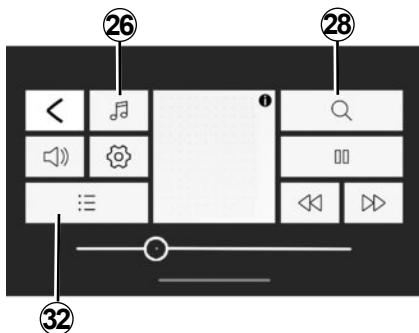

«Multimedia»

Siirry R&Go -oletusaloitusvalikosta multimediavalikkoon painamalla "Multimedia"-näppäintä.

Huomautus: jos haluat käyttää "Multimedia"-valikon toimintoja, sinun on yhdistettävä Bluetooth®-älypuhelin tai -tabletti audiojärjestelmään.



"Aseta lähde"

Siirry R&Go -oletusaloitusvalikosta multimediavalikkoon painamalla "Multimedia"-näppäintä.

Huomautus: jos haluat käyttää "Multimedia"-valikon toimintoja, sinun on yhdistettävä Bluetooth®-älypuhelin tai -tabletti audiojärjestelmään.

Radio

Tässä valikossa voit kuunnella radiokanavia ja tehdä seuraavat toiminnot:

- valitse taajuudeksi "FM", "DR" tai "AM").
- valitse asema jollakin kolmesta hakutavasta (Frequency, List tai Manuaalinen);
- etsi asema integroidun älykkään näppäimistön avulla,
- kuuntele muistiin tallennettuja asemia,
- tuo näyttöön joidenkin "FM", "DR"- tai "AM"-radioasemien tekstitietoja kuuntelun aikana.

Katso lisätietoja kohdasta "Radion kuuntelminen".

R&GO: MULTIMEDIATOIMINTO (2/3)

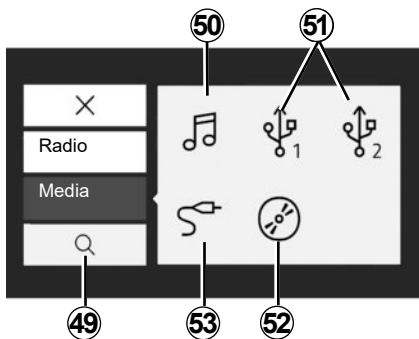

”Media”

Tästä valikosta voit valita ulkoisen lähteen musiikin kuunteluun. Jotta pääset siirtymään audiotiedostoihin, valitse järjestelmään liitetty tulolähde seuraavasta luettelosta:

- 50** älypuhelimien tallennettujen multimedia-tiedostojen käyttö;
- 51** käytä multimediatiedostoja, jotka on tallennettu MP3-soittimelle tai USB-laitteelle;
- 52** käytä multimediatiedostoja, jotka on tallennettu CD-levylle (laitteiston mukaan);
- 53** käytä audiojärjestelmän Jack -liittimeen kytketyn lähteen multimediatiedostoja.

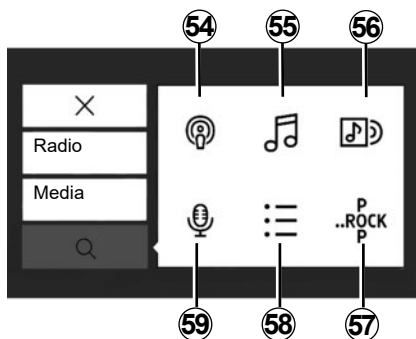

”Etsi”

Voit käyttää toimintoa multimediavalikosta painamalla ”Etsi”-kuvaketta **28**.

Tämän valikon avulla voit etsiä multimedia-tiedostoa valitusta ulkoisesta äänilähteestä.

Haku suorittaa seuraavat toiminnot:

- 54** haku podcastin mukaan;
- 55** haku otsikon mukaan;
- 56** haku albumin mukaan;
- 57** haku genren mukaan;
- 58** soittolistahaku;
- 59** haku esittäjän mukaan.

Huom: vain käytettävissä olevat lähteet voidaan valita. Jos lähde ei ole käytettävissä, se näkyy harmaana.



Soittolista

Voit käyttää toimintoa multimediaivalikosta painamalla **32** tai **58** Soittolistat.

Tästä valikosta voit siirtyä omiin soittolistoihisi.



«Multimedia-asetukset».

Tässä valikossa voit säätää seuraavia asetuksia:

- Äänen jakautuminen (vasen/oikeatasapaino, etu/takatasapaino);
- Basso/Disk.;
- Ääniohjeet;
- Bluetooth®-laitteen äänenvoimakkuus;
- «AUX In»;
- "TA"
- "DR Interrupt..."
- "Katso FM-lista";
- Katso DR-lista;
- "Puhelimen soittoaänen voimakkuus",
- «Ringtone»;
- Oletusasetukset.



Tee auton säädöt turvallisuussyistä auton ollessa pysähtyneenä.

R&GO: AUTOTOIMINTO (1/2)

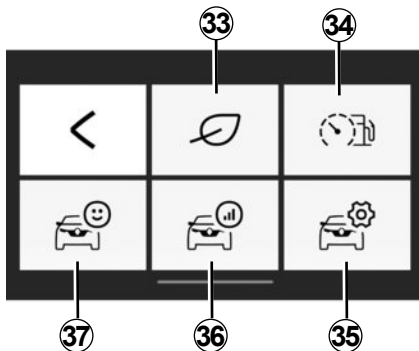

«Car»

Siirry "R&Go"-oletusaloitusvalikosta Auto-valikkoon painamalla Auto-näppäintä.

"Auto"-valikko koostuu useista kuvakkeista:

- 33** siirtyminen "Driving eco"-valikkoon;
- 34** ajotavan ja reaaliaikaisen energiankulutuksen ilmaisin;

35 siirtyminen sovelluksen "Auto"-valikon asetuksiin;

36 pääsy edellisen matkan lokiin;

37 siirtyminen ajoneuvon kojetaulun tietoihin.

Erityispiirre

- jos haluat käyttää "Auto"-valikon toimintoja, sinun on yhdistettävä Bluetooth®-älypuhelin tai -tabletti audiojärjestelmään;
- jotkut toiminnot eivät ole saatavilla sähköautoissa.



«Driving eco»

Tämä toiminto näyttää reaaliaikaisesti yhteispisteet, jotka kuvastavat ajotyyliäsi.

Näissä pisteissä huomioidaan seuraavat osa-alueet:

- kiihdytykset,
- jarrutusten ennakoitukyky,
- vaihtenvaihdon noudattaminen.

Voit saada yhteispisteet ja henkilökohtaisia ohjeita jokaisen ajomatkasi päätteeksi.

Voit myös nähdä seuraavat tiedot:

- ajettu matka ilman kulutusta,
- kymmenen edellisen ajomatkan pisteytys.

Erityispiirre

- puhelimesta riippuen "Driving eco" -sovellus ei enää laske pisteitä taustalla suoritettaessa.
- painamalla kojetaulun "Reset"-painiketta voit aloittaa uuden ajomatkan, kun sovellus on käynnissä.

Reitin on oltava pitempi kuin 400 metriä, jotta se otetaan huomioon. Jos moottorin sammutuksen ja käynnistyksen välinen aika on lyhyempi kuin neljä tuntia, sovellus jatkaa ennen sammutusta meneillään ollutta reittiä.



Tee auton säädöt turvallisuussyistä auton ollessa pysähtyneenä.

R&GO: AUTOTOIMINTO (2/2)



”Välitön kulutus ja ajo-ohjeiden osoitin”

Käytä tätä toimintoa nähdäksesi välittömän polttoaineenkulutuksen verrattuna ajoneuvosi keskimääräiseen kulutukseen ja seurataksesi ajokäyttäytymistäsi.

Huom.: Tämä toiminto ei ole käytettävissä GPL-malleissa.



esitysmuoto

Tämän toiminnon avulla voit siirtyä ”Auto”-valikon asetuksiin ja tehdä tiettyjä valintoja.



”Matkakertomus”

Tämän toiminnon avulla voit arvioida ajotyyliä aikaisempiin matkoihisi verrattuna:

- kiihdytykset;
- vaihteiden vaihto;
- ennakointi;
- ...



”Kojetaulu”

Tällä toiminnolla pääset käsiksi eri tietoihin, jotka on tallennettu kojetauluun:

- keskinopeus;
- keskikulutus;
- kokonaismatka;
- ajettu matka edellisen nollauksen jälkeen,
- ...

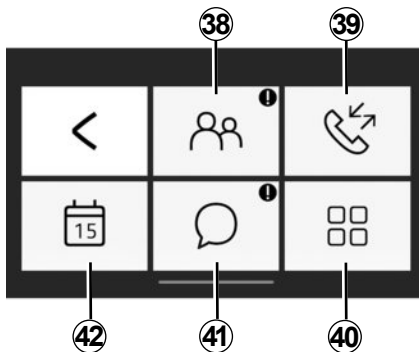

«Phone»

Siirry R&Go-oletusaloitusvalikosta Puhelin-valikkoon painamalla Puhelin-näppäintä. "Puhelin"-valikko koostuu useista kuvakkeista:

- 38** siirtyminen puhelinluetteloon;
- 39** siirry puhelulokiin;
- 40** valitse numero digitaalisella numeronäppäimistöllä puhelimen mallin mukaan;

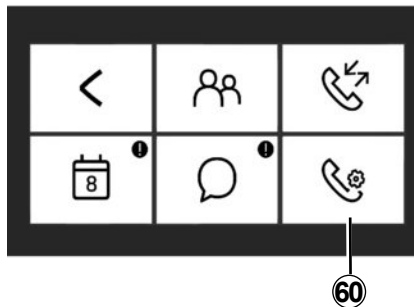

- 41** siirry älypuhelimella tai tabletilla vastaanotettuihin viesteihin ;
- 42** siirry kohtaan Kalenteri;
- 60** siirry Puhelin-valikkoasetuksiin puhelimen mallin mukaan.

Huomautus: voit kuunnella puhelinvastaajan viestit painamalla pitkään radion etupaneelin näppäimistön näppäintä "1".

Kun painat ensimmäisen kerran pitkään radion etupaneelin näppäimistön näppäintä "1", voit tallentaa oman puhelinvastaajan numeron.



«Osoitekirja»

Paina Puhelinluettelo-kuvaketta siirtyäksesi Bluetooth®-puhelimesi yhteystietoihin.

Kun audiojärjestelmä ja Bluetooth®-puhelin on yhdistetty langattomalla Bluetooth®-tekniikalla, puhelimesi osoitekirjan tiedot ovat automaattisesti käytettävissä "R&Go"-sovelluksessa.

Valitse yhteystieto (jos yhteystiedolla on useita numeroita, sinua pyydetään valitsemaan, mihin numeroon haluat soittaa). Puhelu käynnistyy automaattisesti, kun olet painanut yhteystiedon numeroa.

Kun yhteystietoon liittyy osoite, voit käynnistää navigointisovelluksen. Painamalla navigointikuvaketta voit käynnistää opastuksen muistiin tallennettuun osoitteeseen.

Huom: voit selata yhteystietoluetteloa liu'uttamalla sormea ylöspäin älypuhelimien näytöllä.

R&GO: PUHELINTOIMINTO (2/3)



"Puhelutiedot"

Puheluloki tarjoaa seuraavat ominaisuudet:

- soitetut puhelut;
- vastaamattomat puhelut;
- saapuvat puhelut.

Kun katsot puheluhistoriaa, yhteystiedot tulevat näyttöön uusimmasta vanhimpaan.

Voit liikkua puhelutiedoissa liu'uttamalla sormeä ylöspäin älypuhelimien näytöllä.

Voit soittaa puhelun puhelutiedoissa olevaan numeroon valitsemalla haluamasi yhteystiedon.



"Puhelimen asetukset"

Puhelimen mallin mukaan voit siirtyä tämän toiminnon avulla Puhelinvalikkoasetuksiin ja muuttaa tiettyjä asetuksia.



Numeron valinta

Puhelimen mallin mukaan voit syöttää Dial Number-toiminnon avulla puhelinnumeron ja soittaa haluamallesi henkilölle "R&Go"-sovelluksen kautta.

Valitse numero painamalla numeropainikkeita. Kun olet valinnut koko puhelinnumeron, aloita puhelu painamalla



-painiketta.



Viestit

"Viestit-toiminnolla" voit lukea ja/tai kuunnella vastaanotettuja tekstiviestejä, kun "R&Go"-sovellus on käytössä.

Huom: voit selata viestiluetteloa liu'uttamalla sormeä ylöspäin älypuhelimien näytöllä.



Kalenteri

Kalenteri-toiminnon avulla pääset tarkastelemaan tehtäviä (esimerkiksi päivän tapaamisia ja tapahtumia), jotka on tallennettu puhelimesi tai tablettisi kalenteriin. Jos tapahtumaan on liitetty lähiosoite, voit käynnistää navigointisovelluksen ja navigoida paikkaan sovelluksen avulla. Painamalla navigointikuvaketta voit käynnistää opastuksen muistiin tallennettuun osoitteeseen.



On suositeltavaa pysähtyä numeron näppäilemisen tai yhteystiedon hakemisen ajaksi.

R&GO: ASETUSTEN SÄÄTÄMINEN (1/2)

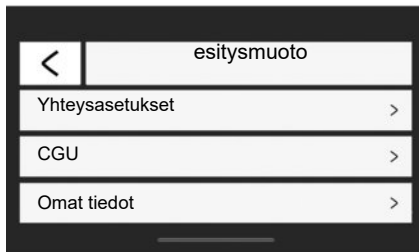

esitysmuoto

Siirry "R&Go" -oletusaloitusvalikosta asetusvalikkoon painamalla esitysmuoto-näppäintä.

R&Go-järjestelmän esitysmuoto-valikossa voit säätää tai tarkastella seuraavia asetuksia:

- käynnistä "R&Go" -sovellus automaattisesti, kun yhdistetään äänentoistojärjestelmään,

- käyttäjätillisi tiedot,
- käyttöehdot
- yhteys audiojärjestelmään,
- sovelluksen opetusohjelma,
- pikavalintapainike "R&Go" sovellukseen palaamiseen,
- palauta oletusasetukset,
- puhelimeen asennetun "R&Go"-sovelluksen versio
- Bluetooth®-yhteys (automaattinen tai manuaalinen),
- ...

«Yhteysasetukset»

Puhelimen yhdistäminen järjestelmään

Tällä toiminnolla voit ottaa käyttöön Bluetooth® -toiminnon puhelimesi ja tehdä hakuja "MY CAR" -audiojärjestelmässä.

«Käynnistä R&Go»

Valitsemalla tämän vaihtoehdon voit ottaa käyttöön tai pois käytöstä sovelluksen automaattisen käynnistymisen, kun yhteys muodostuu autosi audiojärjestelmään.

CGU

Tämän toiminnon avulla voit tarkastella käyttöehtoja.

R&GO: ASETUSTEN SÄÄTÄMINEN (2/2)

”Omat tiedot”

Tämän asetuksen avulla voit tarkastella henkilötietojen suojausta koskevia tietoja.

”Tuki”

Tämän asetuksen avulla voit tarkastella valmistajan tukipalvelun tarvitsemia tietoja.

Opetusohjelma

Tällä toiminnolla voit katsoa ”R&Go” -sovelluksen opetusohjelman.

”Oletusasetukset”

Tämän toiminnon avulla voit palauttaa oletusasetukset.

«R&Go-tietojen aktivointi»

Valitse, otetaanko sovelluksen pikavalintapainike käyttöön vai poistetaanko se käytöstä. Tämän toiminnon käyttö vaatii järjestelmän luvan. Tämä painike näkyy vain ”R&Go”-sovelluksen ulkopuolella. Kun painat pikavalintapainiketta, ”R&Go”-sovellus avautuu.

”Tilastojen seuranta”

Tämän toiminnon avulla voit ottaa käyttöön tiedonsiirron erilliseen tilastotyökaluun tai poistaa sen käytöstä.

«R&Go-versio»

Tämän toiminnon avulla voit katsoa sovellusversion.



Tee auton säädöt turvallisuussyistä auton ollessa pysähtyneenä.

TOIMINTAHÄIRIÖT (1/3)

Kuvaus	Mahdolliset syyt	Ratkaisut
Ääni ei kuulu.	Matkapuhelinta ei ole kytketty liitintään eikä yhdistetty multimediajärjestelmään. Äänenvoimakkuus on säädetty minimiin tai taukotoiminto on päällä.	Kytke matkapuhelin liitintään tai yhdistä se multimediajärjestelmään. Lisää äänenvoimakkuutta tai kytke taukotoiminto pois päältä.
Audiojärjestelmä ei toimi eikä näyttö toimi.	Audiojärjestelmässä ei ole virtaa.	Kytke virta audiojärjestelmään.
	Audiojärjestelmän sulake on sulanut.	Vaihda sulake (katso kohta «Sulakkeet» auton käyttöoppaasta).
Audiojärjestelmä ei toimi, mutta näyttö toimii.	Äänenvoimakkuus on säädetty minimiin.	Paina painiketta 17 tai käännä säädintä 1 .
	Oikosulku kaiuttimissa.	Kysy lisätietoja merkkihuollosta.
Vasemmasta tai oikeasta kaiuttimesta ei kuulu mitään, ei radion eikä CD:n ollessa käytössä.	Äänen balanssin säätö (vasen/oikea-säätö) on virheellinen.	Säädä äänen balanssi oikeaksi.
	Kaiuttimen kytkentä on irti.	Kysy lisätietoja merkkihuollosta.
Radion vastaanotto on huono tai ei kuulu lainkaan.	Auto on liian kaukana radioasemasta, jolle radio on viritetty (taustamelu tai häiriöt).	Etsi toinen radioasema, jonka taajuus kuuluu paremmin olinpaikassasi.
	Mootorin häiriöt hankaloittavat vastaanottoa.	Kysy lisätietoja merkkihuollosta.
	Antenni on vioittunut, tai se ei ole kunnolla kiinni.	Kysy lisätietoja merkkihuollosta.

TOIMINTAHÄIRIÖT (2/3)

Kuvaus	Mahdolliset syyt	Ratkaisut
CD/CD MP3 -levyn toistamisen aloittaminen kestää pitkään.	CD-levy on likainen.	Poista CD-levy ja puhdista se.
	CD MP3.	Odot: CD MP3 -kohteiden pyyhintä kestää kauemmin.
«CD reading error» ilmestyy näytölle tai CD/CD MP3 -levy tulee ulos audiojärjestelmästä.	CD-levy on syötetty väärin tai on likainen/vioitunut tai ei ole yhteensopiva.	Poista CD/CD MP3 -levy. Varmista, että CD/CD MP3 -levy on puhdas, hyvässä kunnossa ja yhteensopiva.
Kaikki CDMP3 -tiedostot eivät toistu.	Samalle CD-levylle on tallennettu audiotiedostoja ja muun tyyppisiä tiedostoja.	Tallenna audiotiedostot ja muun tyyppiset tiedostot eri CD-levyille.
Audiojärjestelmä ei pysty lukemaan CD MP3-levyä.	CD on poltettu alle 8x- tai yli 16x-nopeudella.	Valitse CD polttonopeudeksi 8x.
	CD-levy on poltettu multisession-tekniikalla.	Polta CD-levy kerralla (Disc at Once) tai kappale kerrallaan (Track At Once) ja viimeistele CD-levy viimeisen kerran jälkeen.
CDMP3 -levyn toiston laatu on huono.	CD-levy on musta tai muun värinen. Pienempi heijastavuus heikentää toiston laatua.	Kopioi CD-levy värittömälle tai vaalealle CD-levylle.

TOIMINTAHÄIRIÖT (3/3)

Kuvaus	Mahdolliset syyt	Ratkaisut
Puhelinta ei saa liitettyä järjestelmään.	<ul style="list-style-type: none">- Puhelimesi ei ole päällä.- Puhelimesi akku on purkautunut.- Puhelintasi ei ole aikaisemmin yhdistetty handsfree-järjestelmään.- Puhelimesi ja järjestelmän Bluetooth®-liitäntää ei ole aktivoitu.- Puhelinta ei ole konfiguroitu hyväksymään audiojärjestelmän yhdistämispyyntöä.	<ul style="list-style-type: none">- Kytke puhelimeen virta.- Lataa puhelimesi akku.- Yhdistä puhelimesi handsfree-järjestelmään.- Käynnistä puhelimen ja audiojärjestelmän Bluetooth® -toiminto.- Konfiguroi puhelin hyväksymään audiojärjestelmän yhdistämispyyntöä.
Bluetooth®-audiosoitinta ei saa liitettyä järjestelmään.	<ul style="list-style-type: none">- Soittimesi ei ole päällä.- Soittimesi akku on purkautunut.- Soitintasi ei ole aikaisemmin yhdistetty audiojärjestelmään.- Soittimesi ja järjestelmän Bluetooth®-liitäntää ei ole aktivoitu.- Kannettavaa soitintasi ei ole määritetty hyväksymään audiojärjestelmän yhdistämispyyntöä.- Musiikkia ei ole laitettu päälle soittimestasi käsin.	<ul style="list-style-type: none">- Kytke soittimeen virta.- Lataa soittimesi akku.- Yhdistä soittimesi audiojärjestelmään.- Aktivoi soittimesi ja audiojärjestelmän Bluetooth®.- Määritä soittimen asetukset siten, että ne hyväksyvät järjestelmän liittämispyyntöä.- Soittimesi yhteensopivuustasosta riippuen voi olla että sinun täytyy laittaa musiikki soimaan soittimessasi.
"Akku lopussa" -viestin ilmestyminen.	Jos käytät handsfree-puhelinjärjestelmää pitkään, puhelimesi akku kuluu nopeammin	Lataa puhelimesi akku.

AAKKOSELLINEN HAKEMISTO (1/2)

Ä

äänenvoimakkuus.....FIN.15

A

aaltojen taajuuudetFIN.18

AF-RDS-taajuuksien seuraaminenFIN.19

autoradio

automaattinen toimintatilaFIN.18

käsiikäyttöinen toimintatilaFIN.18

radioasemien automaattinen tallennus muistiinFIN.18

radioasemien esivalinta.....FIN.18

radiokanavan valintaFIN.18

aux-lähtö.....FIN.24

B

Bluetooth®.....FIN.4 – FIN.5

Bluetooth-yhteys.....FIN.27 → FIN.29

C

CD-soitin / CD- ja MP3-soitin

äänentoisto satunnaisessa järjestyksessäFIN.22

CD:n ja MP3:n ominaisuudetFIN.21

kuunteleminen.....FIN.21

laittaminen sisään laitteeseen.....FIN.21

ottaminen ulos laitteestaFIN.23

pikakelausFIN.21

CD-teksti.....FIN.23

I

ID3 tagiFIN.23

Info Traffic.....FIN.37

K

käynnistäminen.....FIN.15

käyttöön liittyvät varoitoimenpiteetFIN.2 – FIN.3

kello

säätöFIN.37

kieli

muokkaa.....FIN.37

FIN.60

L

lähdön valintaFIN.15

M

mykistys.....FIN.15

P

painikkeetFIN.6 → FIN.14

puheentunnistusFIN.16 – FIN.17

puhelimen handsfree-sarjaFIN.5

puhelimen kytkeminen.....FIN.30

puhelimen kytkeminen irti.....FIN.32

puhelimen liittäminen pariiksiFIN.27 → FIN.29

puhelimen pariliitoksen purkaminenFIN.29

puhelimen poistoFIN.29

puhelinluetteloFIN.33

puhelu.....FIN.35

puheluhistoriaFIN.33

puhelun vastaanottoFIN.33

puhelun voimakkuus.....FIN.35

pysäyttämisenFIN.15

pysäytys (pause)FIN.23

R

R&Go

multimediatoimintoFIN.47 → FIN.49

radio-tekstiFIN.38

RDSFIN.4

S

säätimet.....FIN.6 → FIN.14

säätö

audioFIN.36

soittaminenFIN.33

T

taajuusalueet FM / LW / MWFIN.4 – FIN.5

toimintahäiriötFIN.57 → FIN.59

AAKKOSELLINEN HAKEMISTO (2/2)

U

USB-pistorasia.....FIN.24

V

vaihte.....FIN.15

W

WMA (Windows Media Audio) -audioformaatti.....FIN.21

Y

yhteys

 epäonnistuminen.....FIN.31



Innhold

Forholdsregler ved bruk	N.2
Generell beskrivelse	N.4
Introduksjon til kontrollene	N.6
Bruk	N.15
Bruke talegjenkjenning	N.16
Lytte på radioen	N.18
Lytte på en CD-/MP3-spiller	N.21
Ekstra lydkilder	N.24
Sammenkoble/koble fra en telefon	N.27
Koble en telefon til/fra	N.30
Foreta/motta et anrop	N.33
Systeminnstillinger	N.36
R&GO: Generell beskrivelse	N.39
R&GO: Navigasjonsfunksjon	N.45
R&GO: Multimediefunksjon	N.47
R&GO: Kjøretøyfunksjon	N.50
R&GO: Telefonfunksjon	N.52
R&GO: Justere innstillingene	N.55
Funksjonsfeil	N.57

Oversatt fra fransk. Kopiering eller oversetting, helt eller delvis, er ikke tillatt med mindre det er innhentet skriftlig forhåndstillatelse fra kjøretøyprodusenten.

FORHOLDSREGLER VED BRUK (1/2)

Det er viktig å følge forholdsreglene under når du bruker systemet, både av sikkerhetsmessige årsaker og for å unngå materiell skade. Du må alltid forholde deg til lovgivningen i landet du befinner deg.



Forholdsregler ved bruk av audiosystemet

- Vent til trafikk- og veiforholdene tillater det før du leser informasjonen på skjermen og bruker kontrollene (på dashbordet eller nær rattet).
- Still inn volumet på et rimelig nivå slik at du også kan høre lyden utenfra.

Forholdsregler for å unngå materiell skade

- Ikke forsøk å demontere eller tilpasse systemet, da du risikerer å skade utstyret og skape brannfarlige situasjoner.
- Kontakt en representant for produsenten ved en eventuell feil og/eller hvis det er behov for å demontere utstyret.
- Ikke sett inn fremmede gjenstander eller defekte/skitne CD/CD MP3-er i spilleren.
- Bruk bare runde CD/CD MP3-er med diameter på 12 cm.
- Ved håndtering av CD/CD MP3-er bør du bare holde dem i de indre og ytre kantene, og unngå å berøre de blanke overflaten.
- Ikke fest papirlapper på CD/CD MP3-ene.
- Vær forsiktig når du tar ut CD/CD MP3-er som har vært spilt lenge fra spilleren, da de kan være varme.
- Ikke utsett CD/CD MP3-ene for varme eller direkte sollys.
- Ikke bruk produkter som inneholder alkohol og/eller spray væsker på området.

Forholdsregler ved bruk av telefonen

- Det finnes forskrifter for bruk av telefoner i kjøretøyer. Det er ikke tillatt å bruke håndfri telefon under alle kjøreforhold: Føreren skal alltid ha kontroll over kjøretøyet.
- Bruk av telefon mens du kjører er en betydelig distraksjons- og risikofaktor ved alle typer bruk (slå et nummer, selve samtalen, søke etter et nummer i minnet i håndsettet, etc.).

Vedlikehold av fronten

- Bruk en myk klut og eventuelt litt såpevann. Rengjør med en myk, litt fuktig klut, og tørk deretter med en myk, tørr klut.
- Ikke trykk hardt på frontpanelet og ikke bruk spritholdige produkter.

FORHOLDSREGLER VED BRUK (2/2)

Beskrivelsen av modellene i denne håndboken er basert på de aktuelle spesifikasjonene på tidspunktet den ble skrevet. **Denne håndboken dekker alle eksisterende funksjoner for modellene som er beskrevet. I hvilken grad disse er tilgjengelige, avhenger av utstyrsnivå, hvilke alternativer som er valgt og i hvilket land modellen er solgt. Denne håndboken kan også inneholde informasjon om funksjoner som introduseres senere i modellåret. Skjermbildene i brukerhåndboken kan avvike fra de faktiske skjermbildene som vises i kjøretøyet.**

Avhengig av merke og modell til telefonen din, kan enkelte funksjoner være helt eller delvis inkompatible med multimediesystemet i kjøretøyet.

Gjennom hele håndboken er godkjent forhandler den som er godkjent av kjøretøyets produsent.

GENERELL BESKRIVELSE (1/2)

Innledning

Audiosystemet har følgende funksjoner:

- FM- (RDS) og AM-radio;
- landbasert digitalradio (DR);
- CD/CD MP3-spiller;
- Bruk av ekstra radiokilder;
- Bluetooth®-funksjon for håndfritt telefonsystem.

Radio- og CD/CD MP3-funksjoner

Radioen kan du bruke til å lytte på radiostasjoner og spille av CD-plater med forskjellige lydformater.

Radiokanalene er inndelt etter bølgebånd: FM (frekvensmodulering) og AM (amplitudemodulering).

DR-systemet (DAB, DAB+, T-DMB-format) har bedre lydgjengivelse.

RDS-systemet kan brukes til å vise navn på enkelte stasjoner eller meldinger som sendes fra FM-stasjoner:

- Generell trafikkinformasjon (TA);
- Nødmeldinger.

Ekstra lydfunksjon

Du kan lytte på din personlige stereo-enhet direkte via høyttalerne i kjøretøyet. Det finnes mange måter å koble til stereoanlegget på – det avhenger blant annet av typen enhet du har:

- USB-port;
- Jack-inngang;
- Bluetooth®-tilkobling.

Kontakt en autorisert forhandler for å få en oversikt over kompatible enheter.

GENERELL BESKRIVELSE (2/2)

Håndfri telefonfunksjon

Med det Bluetooth®-baserte håndfri-telefonsystemet kan du bruke følgende funksjoner uten å betjene telefonen:

- koble sammen inntil 6 telefoner;
- Sende/motta/avvise anrop;
- overføre telefonens eller SIM-kortets kontakliste (avhengig av telefon);
- se systemets anropslogg (avhengig av telefon);
- Kontakte mobilsvar.



Bluetooth®-funksjon

Audiosystemet bruker denne funksjonen til å gjenkjenne og bruke bærbare lydspillere eller mobiltelefoner ved hjelp av Bluetooth®-sammenkobling (paring).

Du kan aktivere/deaktivere Bluetooth®-funksjonen fra Bluetooth -menyen:

- Trykk på **9** for å vise innstillingsmenyen;
- Vri og trykk på **5** og velg Bluetooth
- velge "ON" eller "Off".



Det håndfrie telefonsystemet er bare ment å forenkle kommunikasjonen ved å redusere risikofaktorene, uten å fjerne dem fullstendig. Du må alltid forholde deg til lovgivningen i landet du befinner deg.

INTRODUKSJON TIL KONTROLLENE (1/9)

Systempaneler

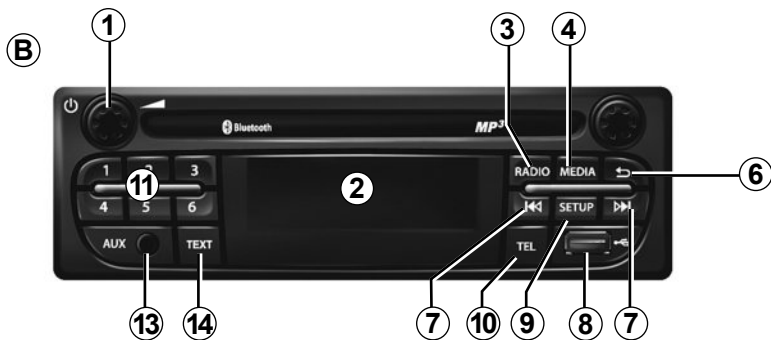
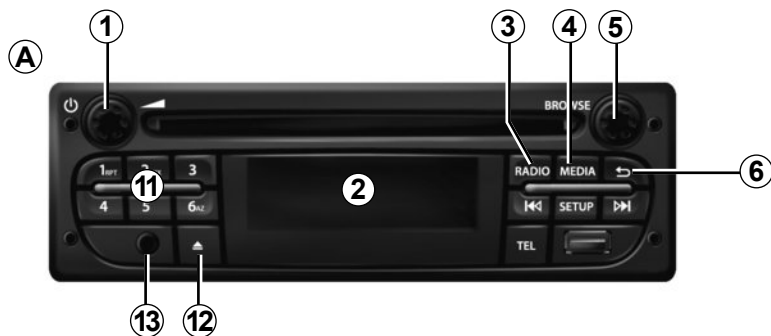

Rattstammekontroller

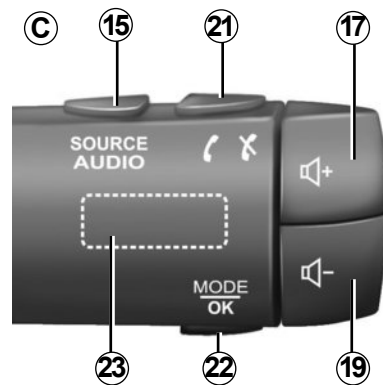

INTRODUKSJON TIL KONTROLLENE (2/9)

Systempaneler



Rattstammekontroller

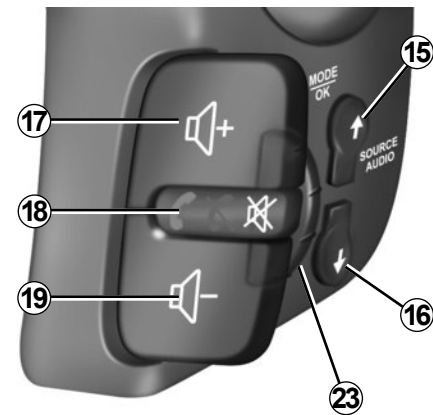
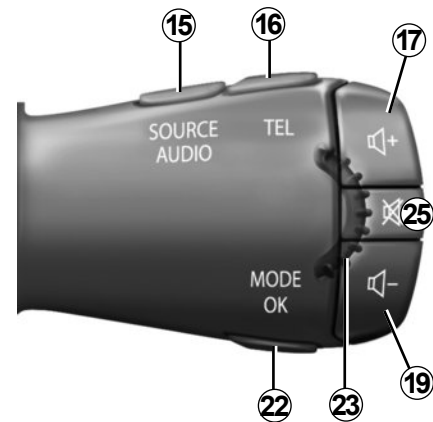

INTRODUKSJON TIL KONTROLLENE (3/9)

Systempaneler

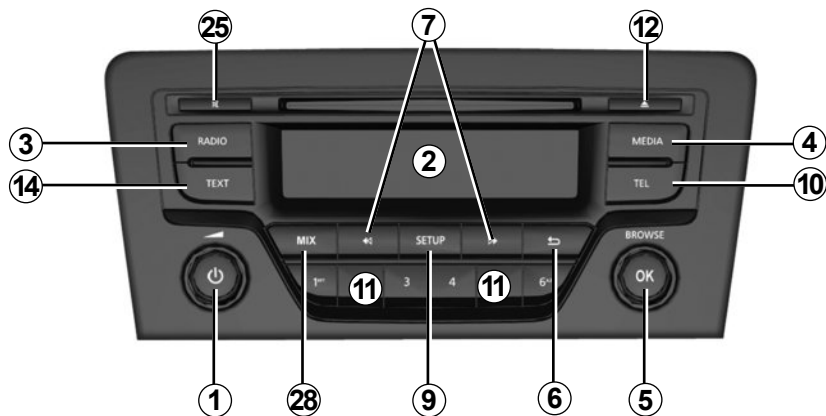
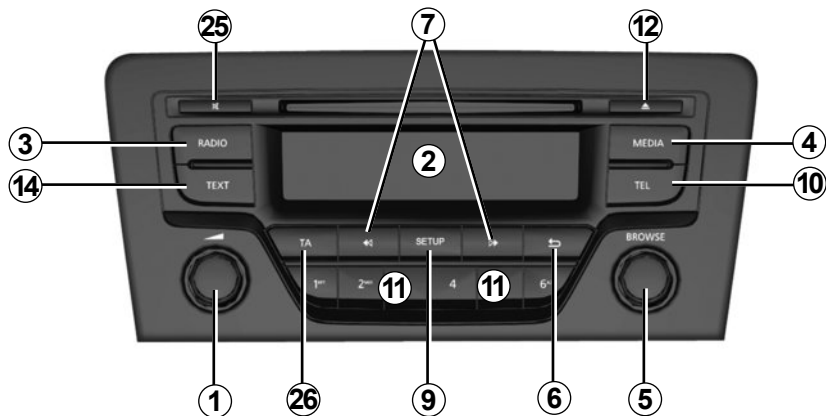

Rattkontroller

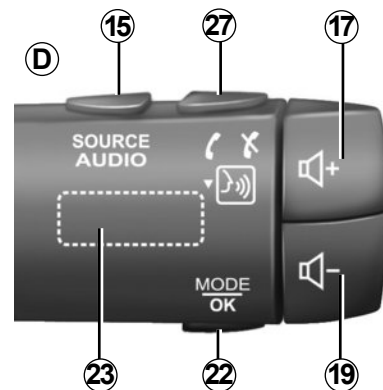

INTRODUKSJON TIL KONTROLLENE (4/9)

Systempanel

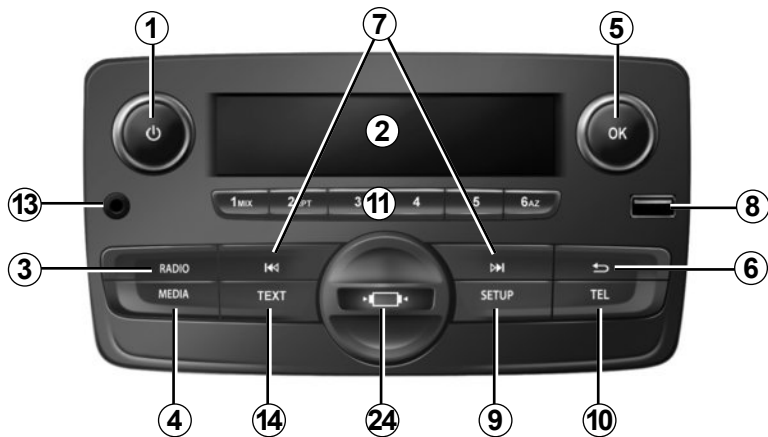

Rattkontroller

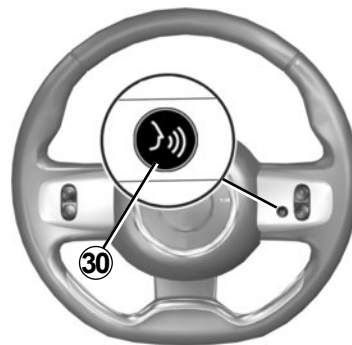

Rattkontroller

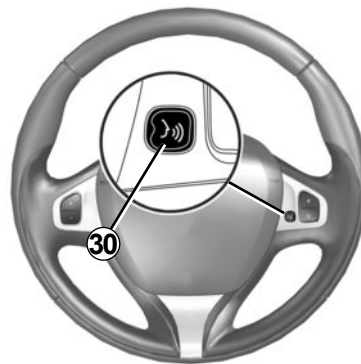
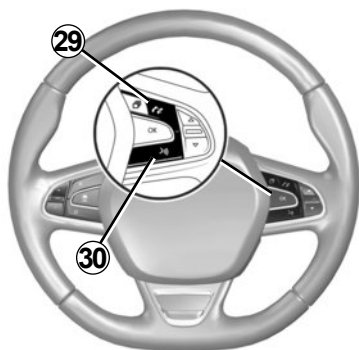

INTRODUKSJON TIL KONTROLLENE (5/9)

	AUDIO/MEDIA-funksjon	TELEFON-funksjon
1	– Trykk på: av/på. – Rotasjon: Justere lydstyrken for lydkilden som spilles av.	
2	Informasjonsskjerm.	
3	– Kort trykk: velge radiokilde og bølgebånd: FM1 → FM2 → DR1 → DR2 → AM. – Langt trykk: oppdatere radiostasjonslisten.	
4	Velg foretrukket lydkilde (hvis tilkoblet): CD/CD MP3 → USB1 → USB2 → Bluetooth® bærbar lydavspiller → AUX (Jack).	
5	– Trykk: bekrefte en handling. – Rotasjon: bla gjennom menyene eller listene.	
6	– Gå tilbake til forrige skjermbilde eller forrige nivå når du blar gjennom menyer; – Avbryte pågående handling.	
7	– Kort trykk: skifte spor (CD/CD MP3, på enkelte bærbare lydspillere), eller endre radiofrekvens automatisk. – Sammenhengende trykk: Spole et CD/CD MP3-spor hurtig forover/bakover på enkelte lydspillere, eller bla gjennom radiokanaler inntil knappen slippes.	
8	USB por for ekstra lydkilder.	
9	– Kort trykk: åpne menyen for egne tilpasninger. – Hold inne: aktiverer funksjonen "Text" (kun på frontpaneler A og B).	

INTRODUKSJON TIL KONTROLLENE (6/9)

	AUDIO/MEDIA-funksjon	TELEFON-funksjon
10		<ul style="list-style-type: none"> – Kort trykk: åpne "Phone"-menyen. – Langt trykk: ringe forrige nummer på nytt.
		Ved mottak av et anrop: <ul style="list-style-type: none"> – kort trykk: besvare et anrop – langt trykk: avvise et anrop.
		Under en samtale: avslutte samtalen som pågår.
11	Kort trykk: Hent en lagret radiokanal. Langt trykk: Lagre en radiokanal.	
12	Løse ut en CD eller CD MP3:	
13	Ekstra inngang.	
14	Aktiverer funksjonen "Text".	
15	Velg lydkilde: FM1 → FM2 → DR1 → DR2 → AM → CD/CD MP3 → USB1 → USB2 → Bluetooth® bærbar lydavspiller → AUX (Jack).	
16		<ul style="list-style-type: none"> – Kort trykk: åpne "Phone"-menyen. – Langt trykk: ringe forrige nummer på nytt.
17	Øk lydstyrken til lydkilden som er i bruk.	
18	<ul style="list-style-type: none"> – Demp radiokilden som spilles for øyeblikket. – demp lyden og sett avspillingen på pause for CD/CD MP3, USB, Bluetooth® bærbar lydavspiller. 	Langt trykk: ringe forrige nummer på nytt. Ved mottak av et anrop: <ul style="list-style-type: none"> – kort trykk: besvare et anrop; – langt trykk: avvise et anrop. Under en samtale: avslutte samtalen som pågår.

INTRODUKSJON TIL KONTROLLENE (7/9)

	AUDIO/MEDIA-funksjon	TELEFON-funksjon
19	Reduser lydstyrken til lydkilden som er i bruk.	
17 + 19	(Bare for kontrollene C og D) – Dempe radiokilden som spilles for øyeblikket – demp lyden og sett avspillingen på pause for CD/CD MP3, USB, Bluetooth® bærbar lydavspiller.	
20	Roter: – radio: bla gjennom radiolisten; – media: Forrige/neste spor.	Roter: – "Phone"-meny: bla gjennom listen.
	– Kort trykk: Bekreft en handling. Hold inne: – gå tilbake til det forrige skjermbildet/forrige nivået når du blar gjennom menyer. – avbryte pågående handling.	– Kort trykk: Bekreft en handling. Hold inne: – Gå tilbake til det forrige skjermbildet/forrige nivået når du blar gjennom menyer. – avbryte pågående handling.
21		– Kort trykk: åpne Phone-menyen. – Langt trykk: ringe forrige nummer på nytt.
		Ved mottak av et anrop: – kort trykk: besvare et anrop; – langt trykk: avvise et anrop.
		Under en samtale: avslutte samtalen som pågår.

INTRODUKSJON TIL KONTROLLENE (8/9)

	AUDIO/MEDIA-funksjon	TELEFON-funksjon
22	<ul style="list-style-type: none">– Kort trykk: Bekreft en handling. Hold inne: <ul style="list-style-type: none">– gå tilbake til forrige skjermbilde eller forrige nivå når du blar gjennom menyer;– avbryte pågående handling.	<ul style="list-style-type: none">– Kort trykk: Bekreft en handling. Hold inne: <ul style="list-style-type: none">– gå tilbake til forrige skjermbilde eller forrige nivå når du blar gjennom menyer;– avbryte pågående handling.
23	Roter: <ul style="list-style-type: none">– radio: bla gjennom listen med radiostasjoner som er lagret tidligere;– media: forrige eller neste spor.	Roter: <ul style="list-style-type: none">– "Phone"-meny: bla gjennom listen.
24	Ta av telefonstøttedekslet ved å dreie det mot urviseren.	
25	<ul style="list-style-type: none">– Demp radiokilden som spilles for øyeblikket.– demp lyden og sett avspillingen på pause for CD/CD MP3, USB, Bluetooth® bærbar lydavsplayer.	
26	Aktiver eller deaktiver automatisk søk etter, og avspilling av, trafikkinformasjon så snart den er kringkastet av bestemte radiostasjoner i FM- eller DR-modus.	

INTRODUKSJON TIL KONTROLLENE (9/9)

	AUDIO/MEDIA-funksjon	TELEFON-funksjon
27		– Kort trykk: åpne "Phone"-menyen.
		Ved mottak av et anrop: – kort trykk: besvare et anrop; – langt trykk: avvise et anrop.
		Under en samtale: avslutte samtalen som pågår.
		– Langt trykk: aktivere talegjenkjenning. – Kort trykk: deaktivere talegjenkjenning.
28	Aktivere tilfeldig avspilling av alle sporene på CD/CD MP3-platen.	
29		Ved mottak av et anrop: – kort trykk: besvare et anrop; – langt trykk: avvise et anrop.
		Under en samtale: avslutte samtalen som pågår.
30		– Kort trykk: aktivere talegjenkjenning. – Kort trykk: deaktivere talegjenkjenning.

BRUK

Av og på

Trykk kort på kontrollknotten **1** på lyd-systemets frontpanel for å slå på systemet.

Du kan bruke audiosystemet når du har slått av tenningen. Det blir værende på i 20 minutter. Trykk på kontrollknotten **1** på lydsystemets frontpanel for å bruke systemet i 20 minutter til.

For å slå av lydsystemet trykker du kort på kontrollknotten **1** på lydsystemets frontpanel.

Velge kilde

For å bla gjennom de forskjellige lyd-kildene trykker du på knappen **4** flere ganger på frontpanelet til lydsystemet eller **15** på rattkontrollen. Bla gjennom lydkildene i følgende rekkefølge: CD/CD MP3 → USB1 → USB2 → BT Streaming (Bluetooth®) → AUX.

Merk: For å vise telefonmenyen trykker du på knappen **10** på lydsystemets frontpanel eller **16**, **21** eller **27** på rattstammekontrollen.

Når du setter inn en ny mediakilde (CD/CD MP3 USB, AUX) mens radioen er på, skiftes kilde automatisk og avspilningen starter.

Du kan også velge radiokilden ved å trykke på knappen **3** på lydsystemets frontpanel eller **15** på rattstammekontrollen. Hvis du trykker flere ganger på knappen **3** på lydsystemets frontpanel, blir du gjennom bølgelengdene i følgende rekkefølge: FM1 → FM2 → DR1 → DR2 → AM → FM1 osv.

For å endre medium og radiokilde trykker du på knappen **15** på rattstammekontrollen.

Volum

Juster volumet ved å vri kontrollknotten **1** på lydsystemets frontpanel eller ved å trykke på knappen **17** eller **19** på rattstammekontrollen.

Displayet viser "Volume" etterfulgt av den gjeldende innstilte verdien (fra 00 til 31).

Demp

Trykk kort på knappen **18** eller **25**, eller trykk på **17** og **19** samtidig på rattstammekontrollen. Meldingen "MUTE" vises på skjermen.

Trykk kort på knappen **18**, **25**, **17** eller **19** på rattstammekontrollen på nytt for å fortsette å spille av gjeldende lydkilde.

Du kan også deaktivere dempefunksjonen ved å vri kontrollknotten **1** på lyd-systemets frontpanel.

BRUKE TALEGJENKJENNING (1/2)

Talegjenkjenningssystem

Hvis du bruker en kompatibel smarttelefon, kan lydsystemet brukes som talegjenkjenningssystem. Det gjør det mulig å kontrollere smarttelefonens funksjoner mens du har hendene på rattet.

Merk:

- talegjenkjenningssystemet på smarttelefonen gir deg bare mulighet til å bruke funksjonene på smarttelefonen din. Du kan ikke bruke det på andre funksjoner i lydsystemet, for eksempel radioen, Driving eco osv.
- når du bruker talegjenkjenning, vil lydsystemet bruke språket som er angitt på smarttelefonen.
- hvis du prøver å bruke kjøretøyets talegjenkjenningssystem sammen med en parret smarttelefon som ikke har talegjenkjenning, vises en melding som varsler deg om dette, på lydsystemskjermen.

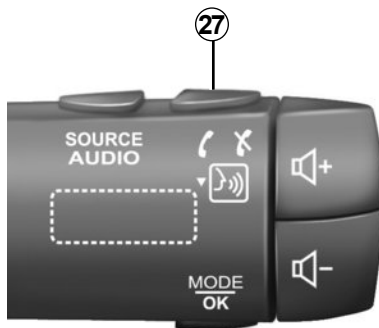

Bruke talegjenkjenning med telefonen

Aktivering

For å kunne aktivere talegjenkjenningssystemet må du:

- opprette en 3G,- 4G- eller Wifi-forbindelse med smarttelefonen;
- aktivere Bluetooth® på smarttelefonen, og gjøre den synlig for andre enheter (du finner instruksjoner i telefonens håndbok);



- pare og koble smarttelefonen til lydsystemet (se avsnittet "Pare og oppheve paring av telefon");
- Hold inne knappen **27** på rattstammekontrollen, eller trykk på knappen **30** på rattet.

Et lydsignal indikerer at talegjenkjenning er aktivert.

BRUKE TALEGJENKJENNING (2/2)



Deaktivering

Trykk på knappen **27** på rattstamme-kontrollen eller **30** på rattet for å avslutte talegjennkjenningsøkten.

Et lydsignal indikerer at talegjennkjenn-ning er deaktivert.

LYTTE PÅ RADIO (1/3)

Velge en bølgelengde

Velg ønsket bølgebånd (FM1, FM2, DR1, DR2, AM, FM1 osv.) ved å trykke flere ganger på knappen **3** på lydsystemets frontpanel.

Velge en FM- eller AM-stasjon

Det er flere måter å velge og søke etter radiostasjoner på.

Automatisk søk

Systemet søker automatisk etter radiokanaler. Hold inne knappen **7** på lydsystemets frontpanel.

Når du slipper knappen **7** på lydsystemets frontpanel, vises frekvensen til nærmeste radio. Radioen fortsetter å gå opp eller ned i frekvensene så lenge du trykker på knappen **7** på lydsystemets frontpanel.

Manuelt søk

Med denne modusen kan du manuelt finne kanaler ved å bla gjennom frekvensene ved å trykke på knappen **7** på lydsystemets frontpanel.

Trykk på knappen **7** på lydsystemets frontpanel for å øke eller redusere frekvensen.

Kanalminne

Med denne funksjonen kan du lytte til dine forhåndsinnstilte radiokanaler.

Velg bølgebånd og radiokanal med en av metodene som er beskrevet ovenfor.

For å lagre en kanal holder du inne en av knappene på lydsystemets frontpaneltastatur **11** til du hører en pipetone.

Du kan lagre opptil seks kanaler per bølgebånd.

Trykk kort på en av knappene på tastaturet **11** for å hente en lagret kanal.

Velg etter navnet på stasjonen (FM/DR)

For å velge en radiokanal vrir du kontrollknotten **5** på lydsystemets frontpanel eller **20** eller **23** på rattstammekontrollen.

Denne listen kan omfatte opptil 100 radiokanaler med de sterkeste frekvensene i området ditt.

Du kan også oppdatere radiolisten (FM eller DR).

Se Oppdatere radiolisten (FM eller DR) i denne delen.

LYTTE PÅ RADIO (2/3)

Radioinnstillinger

Vis innstillingsmenyen ved å trykke på knappen **9** på lydsystemets frontpanel og velge "Radio" ved å vri og trykke på kontrollknotten **5** på panelet. Dette er de tilgjengelige funksjonene:

- "TA";
- "DR Interrupt...";
- "Ref. FM List";
- "Ref. DR List".

"TA"

Når denne funksjonen er aktivert, spiller lydsystemet automatisk av trafikkmeldinger etter hvert som det kommer nye fra en FM- eller DR-radiostasjon.

Merk: Denne funksjonen er ikke tilgjengelig for AM-bølgebåndet.

Velg informasjonsstasjonen, og velg deretter om du vil ha en annen lyttekilde.

Trafikkinformasjon kringkastes automatisk, og den har prioritet over kilden det for øyeblikket lyttes til.

Hvis du vil aktivere eller deaktivere denne funksjonen, kan du se avsnittet Radioinnstillinger under Systeminnstillinger.

"DR Interrupt..." (nyhetssendinger)

Når denne funksjonen er aktivert, er det mulig automatisk å lytte til nyheter når de kringkastes av visse FM- eller DR-radiostasjoner.

Hvis du deretter velger andre kilder, vil kringkasting av den valgte programtypen avbryte den andre kilden.

Hvis du vil aktivere eller deaktivere denne funksjonen, kan du se informasjonen om "DR Interrupt..." i delen Systeminnstillinger.

"Ref. FM List"

Med denne funksjonen kan du utføre en oppdatering av alle FM -stasjoner i ditt område.

- Vis innstillingsmenyen ved å trykke på knappen **9** på lydsystemets frontpanel og velge "Radio" ved å vri og trykke på kontrollknotten **5** på panelet;
- Velg "Ref. FM List" ved å vri og trykke på kontrollknotten **5** på lydsystemets frontpanel.

Den automatiske oppdateringen av FM-stasjonene i området begynner. Meldingen "Updating FM List" vises på skjermen.

Når det automatiske frekvenssøket er utført, vises meldingen "FMList updated" på skjermen.

Merk: Hvis en annen kilde er valgt, fortsetter oppdateringen av FM-radiolisten i bakgrunnen.

For å bytte fra en lagret frekvens til en annen trykker du på en av knappene på lydsystemets frontpaneltastatur **7**.

Merk: Du kan også oppdatere FM-radiolisten ved å holde inne knappen **3** på lydsystemets frontpanel.

LYTTE PÅ RADIO (3/3)

”Ref. DR List”

Med denne funksjonen kan du utføre en oppdatering av alle DR-stasjoner i ditt område.

- Vis innstillingsmenyen ved å trykke på knappen **9** på lydsystemets frontpanel og velge ”Radio” ved å vri og trykke på kontrollknotten **5** på panelet.
- Velg ”Ref. DR List” ved å vri og trykke på kontrollknotten **5** på lydsystemets frontpanel;
- Den automatiske oppdateringen av listen over digitale radiokanaler i området begynner. Meldingen ”Updating DR List” vises på skjermen.

Når det automatiske frekvenssøket er utført, vises meldingen ”DR List updatet” på skjermen.

Merk: Du kan også oppdatere DR-radiolisten ved å holde inne knappen **3** på lydsystemets frontpanel.

Valg av radiostasjon

Velg ønsket bølgeband (FM1, FM2, DR1, DR2 eller AM) ved å trykke flere ganger på knappen **3** på lydsystemets frontpanel.

- Vri kontrollknotten **5** på lydsystemets frontpanel eller **20** eller **23** på rattstammekontrollen for å bla gjennom radiokanalene i FM/DR-listen eller AM-radiofrekvensene;
- Trykk på knappen **7** på lydsystemets frontpanel for å bla gjennom FM/AM-frekvensene eller DR-radiokanalene.

Vis radiotekst

For å vise tekstmenyen trykker du kort på knappen **14** på lydsystemets frontpanel eller holder inne knappen **9** på panelet. Dette er de tilgjengelige funksjonene:

- Radiotext;
- EPG.

Merknad: Hvis ingen informasjon vises, vises meldingen Ingen melding på skjermen.

Tekstinformasjon Radiotext (FM)

Noen FM-stasjoner kringkaster tekstinformasjon knyttet til programmet det lyttes til (f.eks. tittelen på en sang eller navnet på artisten).

Merknad: Denne informasjonen gis bare fra enkelte stasjoner.

”EPG” (DR) programoversikt

Når denne funksjonen er aktivert, viser lydsystemet kanalens kommende program.

Merk: Denne informasjonen er bare tilgjengelig for den valgte stasjonens neste tre programmer.

LYTTE PÅ EN CD, CD MP3 (1/3)

Spesifikasjoner for lesbare formater

Bare filer med filtypen CDA eller MP3 > kan spilles av.

Hvis enCD inneholder både lyd-CD-filer og komprimerte lydfiler, blir ikke de komprimerte filene gjenkjent.

Merk: Enkelte beskyttede filer (copyright) kan ikke leses.

Merk: For at det skal være enkelt å lese mappe- og filnavn, bør du bruke navn med færre enn 64 tegn, og du bør unngå å bruke spesialtegn.

Vedlikehold av CD/CD MP3-er.

For å sikre en best mulig avspillingskvalitet, bør du unngå å eksponere CD/CD MP3-er for varme eller direkte sollys.

Du kan rengjøre en CD/CD MP3 ved å tørke av CD-en fra midten og utover med en myk klut.

Som en generell regel, bør du holde deg til CD-produsentens anbefalinger om vedlikehold og oppbevaring.

Merk: Det kan hende at systemet ikke kan lese en ripete eller skitten CD.

Slik setter du inn en CD/CD MP3

Se avsnittet Forholdsregler ved bruk.

Kontroller at det ikke er en CD i spilleren før du setter inn en CD med den tekstede siden vendt opp.

Lytte på en CD/CD MP3

Når du setter inn en CD/CD MP3 (med den tekstede siden vendt opp), skifter audiosystemet automatisk til CD/CD MP3-kilde og starter å spille av det første sporet.

Hvis du setter inn en CD/CD MP3 når audiosystemet er slått av, starter audiosystemet og CD/CD MP3 begynner å spille når tenningen slås på. Hvis tenningen ikke blir slått på, begynner ikke audiosystemet å spille.

Hvis du lytter på radioen og det står en CD/CD MP3-plate i spilleren, kan du velge å lytte på CD/CD MP3-platen ved å trykke på knappen **4** på lydsystemets frontpanel eller **15** på rattstammekontrollen. Avspillingen starter med det samme audiosystemet har skiftet til CD/CD MP3-kilden.

Søke etter et spor

Trykk kort på knappen **7** på lydsystemets frontpanel, eller vri kontrollknotten **20** eller **23** på rattstammekontrollen for å bytte spor.

Hurtigspoling

Hold inne knappen **7** på lydsystemets frontpanel for å spole raskt fremover eller bakover.

Avspillingen fortsetter når du slipper knappen.

LYTTE PÅ EN CD, CD MP3 (2/3)



Tilfeldig avspilling Mix

Med en CD- eller CD MP3-plate satt inn trykker du på knappen "1" eller "2" på lydsystemets tastatur eller trykker på knappen **28** på lydsystemets frontpanel for å aktivere tilfeldig avspilling av alle sporene på CD- eller CD MP3-platen.

Symbolet "MIX" vises på skjermen. Deretter velger systemet et tilfeldig spor. Overgangen fra ett spor til det neste skjer tilfeldig.

For å deaktivere trykker du på knapp "1" eller "2" på lydsystemets tastatur igjen eller trykker på knapp **28** på lydsystemets frontpanel. Indikatorlampen "MIX" slukkes.

Når du slår av lydsystemet og løser ut CD/CD MP3 -platen, deaktiveres funksjonen for tilfeldig avspilling automatisk.

Merk: På en CD MP3 gjelder funksjonen for tilfeldig avspilling for mappen som spilles for øyeblikket. Hvis du bytter til en annen mappe, gjelder funksjonen for tilfeldig avspilling også for denne.

Gjenta RPT

Denne funksjonen gjør at du kan gjenta et spor.

Sett inn en CD/CD MP3, og trykk på knapp "1" eller "2" på lydsystemets tastatur for å aktivere funksjonen for gjentatt avspilling. Symbolet "RPT" vises på skjermen.

For å deaktivere trykker du på knapp "1" eller "2" på tastaturet igjen. Indikatorlampen "RPT" slukkes.

Merk: Hvis funksjonen for tilfeldig avspilling er aktivert, blir den deaktivert hvis funksjonen for gjentatt avspilling aktiveres. Indikatorlampen "MIX" slukkes og lampen "RPT" tennes.

LYTTE PÅ EN CD, CD MP3 (3/3)

Pause

For å dempe lyden midlertidig trykker du på knappene **17** og **19** samtidig eller trykker kort på knappen **18** eller **25** på rattstammekontrollen.

Denne funksjonen deaktiveres hvis du endrer volumet eller kilden, eller hvis en automatisk nyhet kommer inn.

Vise tekst (CD-Text eller ID3-tag)

Trykk kort på knappen **14** eller hold inne **9** på lydsystemets frontpanel for å bla gjennom ID3-merkeinformasjonen (artistnavn, album, tid som er gått, spornavn).

For å vise all ID3-merkeinformasjonen på én side holder du inne knappen **14** på lydsystemets frontpanel.

Løse ut en CD/CD MP3

For å løse ut en CD/CD MP3 fra spilleren trykker du kort på knappen **12** på lydsystemets frontpanel.

Merk: Hvis du ikke fjerner platen du løste ut innen 20 sekunder, trekkes den automatisk inn i CD-spilleren igjen.

EKSTRA LYDKILDER (1/3)

Lydsystemet har innganger som du kan bruke til å koble til én eller flere eksterne lydkilder (USB-minnepinne, MP3-spiller, bærbar Bluetooth®-spiller, osv.).

Det finnes mange måter å koble til en spiller:

- USB -port;
- Jack -inngang;
- Bluetooth®-tilkobling.

Merk: De ekstra lydkildeformatene omfatter MP3, WMA og AAC.

USB-port

Tilkobling

Koble USB-minnepinnen til USB-porten.

Når enheten er koblet til, vises sporet automatisk.

Bruke USB-minnepinnen

Lydfilene spilles av automatisk.

For å få tilgang til hierarkiet for lydkilden vrir eller trykker du på kontrollknotten **5** på lydsystemets frontpanel, eller **20** eller **25** på rattstammekontrollen.

Merk:

- tilfeldig avspilling fungerer på samme måte for en USB-minnepinne som for en CD MP3. Se informasjonen om "Tilfeldig avspilling Mix" i avsnittet "Lytte til en CD/CD MP3".
- funksjonen for gjentatt avspilling fungerer på samme måte for en USB-minnepinne som for en CD MP3. Se informasjonen om "Gjentatt avspilling" i avsnittet "Lytte på en CD/CD MP3".

Opplading ved bruk av USB-porten

Når den bærbare lydavspillerens USB-kontakt er satt i multimediesystemets USB-port, kan du lade eller lade opp batteriet under bruk.

Merknad: Noen enheter lades ikke på nytt, eller beholder ikke samme batterinivå, når de er koblet til USB-porten på lydsystemet.

EKSTRA LYDKILDER (2/3)

Jack-kontakt

Tilkobling

Bruk en egnet kabel (følger ikke med) når du skal koble Jack-pluggen til den ekstra inngangen **13** på lydsystemets frontpanel til pluggen på de bærbare hodetelefonene (vanligvis en Jack-plugg på 3,5 mm).

Merk: Du kan ikke velge et spor direkte fra audiosystemet. Velg spor direkte på den bærbare spilleren mens kjøretøyet står stille.

Bruk

På lydsystemskjermen vises bare teksten "AUX". Det vises ikke navn på artist eller spor.

Merk: Når du skal justere følsomheten for Jack,-pluggen, kan du se avsnittet Systeminnstillinger.

Bluetooth® lydavspilling

For å kunne bruke en digital Bluetooth®-enhet må du pare den med kjøretøyet når den brukes første gang (se informasjonen om "Bluetooth®-funksjonen" i avsnittet "Generell beskrivelse").

Paring gjør det mulig for lydsystemet å gjenkjenne og lagre en Bluetooth® digitalenhet.

Merk: Hvis den digitale bærbare Bluetooth®-enheten både har funksjoner for telefoni og lydavspilling, fører en sammenkobling av én av disse funksjonene automatisk til sammenkobling av den andre.



Ikke betjen en bærbar lyd-spiller mens du kjører.

Den bærbare lydspilleren må oppbevares trygt under kjøring (den kan bli kastet med stor kraft ved en bråbrems eller kollisjon).

Tilkobling

For en enhet som allerede er paret, skal du følge denne fremgangsmåten:

- Aktiver Bluetooth® på den bærbare lydavspilleren, og gjør den synlig for andre enheter (se lydavspillerens håndbok);
- Velg Bluetooth®-lydkilden ved å trykke på knappen **4** på lydsystemets frontpanel eller knappen **15** på rattstammekontrollen.

EKSTRA LYDKILDER (3/3)

Bruk

Den bærbare lydspilleren må være koblet til lydsystemet for å kunne bruke alle funksjonene på den.

Merknad: Ingen digitalenhet kan kobles til lydsystemet hvis den ikke tidligere er paret.

Når den digitale Bluetooth®-spilleren er tilkoblet, kan du betjene den fra audio-systemet.

For å sette lydsporet på pause trykker du på **25** eller **18** eller trykker på **17** eller **19** samtidig på rattstammekontrollen (trykk på nytt for å gjenoppta avspilling).

Trykk på knappen **7** på lydsystemets frontpanel, eller vri kontrollknotten **20** eller **23** på rattstammekontrollen for å gå til neste eller forrige spor.

Merk:

- antallet tilgjengelige funksjoner varierer med hvilken type bærbar lyd-spiller du har, og om den er kompatibel med lydsystemet.
- i enkelte tilfeller må du kanskje se etter i brukerhåndboken om hvordan du skal fullføre tilkoblingen.



Ikke betjen en bærbar lyd-spiller mens du kjører.

Den bærbare lydspilleren må oppbevares trygt under kjøring (den kan bli kastet med stor kraft ved en bråbrems eller kollisjon).

SAMMENKOBLE, KOBLE FRA EN TELEFON (1/3)

Bluetooth®-forbindelse

For å aktivere systemets Bluetooth®-funksjon trykker du på knappen **9** på lydsystemets frontpanel, velger "Bluetooth" ved å vri og trykke på knotten **5** på lydsystemets frontpanel og velger "ON" eller "Off".

Sammenkoble en telefon

For å bruke håndfrisystemet må du pare Bluetooth®-telefonen med lydsystemet. Kontroller at lydsystemet og telefonen er på, at Bluetooth® er aktivert på telefonen, og at statusen er angitt til "synlig" (se telefonens brukerhåndbok). Sammenkobling er en forutsetning for å gjenkjenne og lagre en telefon.

Du kan pare opptil fem telefoner, men bare én kan kobles til lydsystemet om gangen.

Sammenkoblingen kan utføres fra lydsystemet og/eller fra telefonen din.

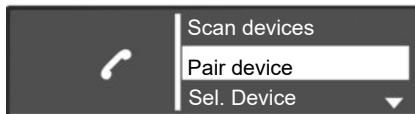

Pare en Bluetooth®-telefon med lydsystemet fra lydsystemet

Med denne metoden kan du utføre et Bluetooth®-søk fra lydsystemet.

For å pare en telefon med denne metoden skal du følge denne fremgangsmåten:

- Vis telefonmenyen ved å trykke på **10** på lydsystemets frontpanel, eller **16**, **21** eller **27** på rattstammekontrollen.

- Velg "Scan devices" ved å vri og trykke på kontrollknotten på **5** på lydsystemets frontpanel eller **20** eller **23** på rattstammekontrollen.

Søk etter Bluetooth®-enheter i nærheten starter (det kan ta opptil seksti sekunder) "Meldingen Søker..." vises på lydsystemskjermen.

- Velg telefonen som du ønsker å pare ved å vri og trykke på kontrollknotten **5** på lydsystemets frontpanel.
- når meldingen Tilkoblet vises på lydsystemskjermen, lagres Bluetooth®-enheten automatisk og kobles til kjøretøyet.

Hvis paring ikke lykkes etter seksti sekunder, gjentar du fremgangsmåten. Du finner mer informasjon i telefonens brukerhåndbok.

SAMMENKOBLE, KOBLE FRA EN TELEFON (2/3)

Pare en Bluetooth®-telefon med lydsystemet fra telefonen

Med denne metoden kan du utføre et Bluetooth®-søk fra telefonen.

For å pare telefonen med denne metoden følger du denne fremgangsmåten:

- Vis telefonmenyen ved å trykke på **10** på lydsystemets frontpanel, eller **16, 21** eller **27** på rattstamme-kontrollen;
- Velg "Pair device" ved å vri og trykke på kontrollknotten **5** på lydsystemets frontpanel eller **20** på rattstamme-kontrollen;
- Meldingen "Please re-enter Pin" vises på systemskjermen, og en nedtelling på 60 sekunder startes.

Lydsystemet er nå synlig for andre Bluetooth®-enheter i rundt ett minutt.

- Søk etter lydsystemet vist under navnet "MIN BIL" eller "R&Go Multimedia" ved å bruke telefonen og deretter velge den (se telefonens brukerhåndbok).

Meldingen "MIN BIL tilkoblet" eller "R&Go Multimedia" vises på telefonen for å gi beskjed om at lydsystemet er paret og koblet til telefonen.

Meldingen "R&Go Multimedia" vises bare på skjermen hvis appen R&Go kobles til lydsystemet, og hvis appen er installert på smarttelefonen.



Av hensyn til sikkerheten må dette bare utføres når kjøretøyet står stille.

Hvis det oppstår en feil under sammenkoblingen, går skjermen tilbake til hovedmenyen.

Hvis maksimalt antall telefoner som kan pares med lydsystemet, er nådd, må du oppheve paringen av en eksisterende telefon før du parer en ny en (se informasjon om "Oppheving av paring av telefon" i denne delen).



Det håndfrie telefonsystemet er bare ment å forenkle kommunikasjonen ved å redusere risikofaktorene, uten å fjerne dem fullstendig. Du må alltid forholde deg til lovgivningen i landet du befinner deg.

SAMMENKOBLE, KOBLE FRA EN TELEFON. (3/3)

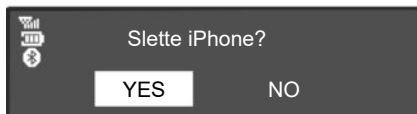

Koble fra en telefon

Når du kobler fra en telefon, kan den slettes fra minnet til lydsystemet.

For å oppheve paringen og slette telefonen fra minnet til lydsystemet må du gjøre følgende:

- Vis telefonmenyen ved å trykke på **10** på lydsystemets frontpanel, eller **16**, **21** eller **27** på rattstammekontrollen;

- Velg "Del. device"-menyen ved å vri og trykke på kontrollknotten **5** på lydsystemets frontpanel eller **20** på rattstammekontrollen;
- Velg telefonen som du vil oppheve paringen for, fra listen ved å vri og trykke på kontrollknotten **5** på lydsystemets frontpanel eller **20** på rattstammekontrollen.

Det vises en melding på skjermen til lydsystemet som ber deg om å bekrefte og angi valget ditt;

- Vri og trykk på kontrollknotten **5** på lydsystemets frontpanel eller **20** på rattstammekontrollen for å velge "YES".

Merk: Når sammenkobling oppheves for en telefon, slettes alle kontaktene fra kontaktlisten og anropsloggen i lydsystemet som er synkronisert med telefonen.

KOBLE EN TELEFON TIL/FRA (1/3)

Koble til en sammenkoblet telefon

Telefonen din må være koblet til det håndfrie systemet for å kunne bruke alle funksjonene.

Telefonen må sammenkobles (pares) før det kan kobles til det håndfrie systemet.

Du finner mer informasjon om sammenkobling i avsnittet Sammenkoble/koble fra en telefon.

Merknad: Telefonens Bluetooth®-funksjon må være aktivert og satt til synlig.

Automatisk tilkobling

Straks tenningen slås på, begynner lyd-systemet å søke etter parede telefoner i nærheten.

Merk: Den prioriterte telefonen er den som var sist tilkoblet.

Søkingen fortsetter inntil det blir funnet en sammenkoblet telefon (det kan ta opptil fem minutter).

Merknad: Du kan kontakte en autorisert forhandler eller gå til produsentens nettsted hvis du vil vite mer om kompatible telefoner.

Merk:

- Du kan bruke den automatiske telefontilkoblingen når tenningen er slått på. Du må eventuelt aktivere den automatiske Bluetooth® tilkoblingsfunksjonen for det håndfrie systemet på telefonen din. Du finner hvordan dette skal gjøres i brukerhåndboken for telefonen din;
- Når du kobler til på nytt, og hvis to sammenkoblede telefoner er innenfor rekkevidden til det håndfrie systemet, prioriteres den telefonen som sist var tilkoblet, selv om denne befinner seg utenfor kjøretøyet, så lenge den er innenfor rekkevidden til det håndfrie systemet.

Merk: Hvis du allerede har en samtale gående mens det håndfrie systemet er aktivert, kobler telefonen seg automatisk til dette og samtalen skiftes til høytalerne i kjøretøyet.

KOBLE EN TELEFON TIL/FRA (2/3)



Manuell tilkobling (endre tilkoblet telefon)

For å vise telefoninnstillingsmenyen trykker du kort på knappen **10** på lydsystemets frontpanel eller **16, 21** eller **27** på rattstammekontrollen og velger "Sel.device"-menyen. En liste med allerede parede telefoner blir vist. Velg telefonen som du vil koble til fra listen, ved å vri og trykke på kontrollknotten **5** på lydsystemets frontpanel eller **20** på rattstammekontrollen.

Det blir vist en melding om at telefonen er tilkoblet.

Merknad: Hvis en telefon allerede er koblet til når telefoner endres i listen med allerede parede telefoner, avbrytes den eksisterende forbindelsen automatisk.

Tilkoblingsfeil

Hvis du ikke får koblet deg til, må du kontrollere om:

- Telefonen din er slått på;
- Det er strøm på telefonbatteriet;
- Telefonen har tidligere vært sammenkoblet med lydsystemet;
- Bluetooth® er nå aktivert på telefonen og på lydsystemet;
- telefonen er konfigurert for å akseptere lydsystemets tilkoblingsforespørsel.

Merk: Telefonbatteriet tømmes raskere hvis du bruker det håndfrie telefonsystemet i lengre perioder.

KOBLE EN TELEFON TIL/FRA (3/3)



Koble fra en telefon

For å koble fra telefonen kan du:

- deaktivere lydsystemets Bluetooth®-funksjon;
- deaktivere telefonens Bluetooth®-funksjon;
- slette den pærede telefonen via lydsystemet. Du finner mer informasjon om "Oppheving av paring for telefon" i avsnittet "Pare og oppheve paring av telefon".

Hvis du slår av telefonen, blir den koblet fra.

En melding vises på lydsystemskjermen som bekreftelse på at telefonen er frakoblet.

Merk: Hvis du er midt i en samtale mens telefonen blir frakoblet, overføres samtalen automatisk til telefonen din.

For å deaktivere lydsystemets Bluetooth®-funksjon skal du se i informasjonen om Bluetooth®-funksjon i delen Generell beskrivelse.

For å deaktivere smarttelefonens Bluetooth® kan du se i telefonens brukerhåndbok.

For å oppheve paring og slette Bluetooth®-telefonen skal du se i informasjonen under Oppheve paring av telefon, i avsnittet Pare, oppheve paring av telefon.

FORETA/MOTTA ET ANROP (1/3)

Ringe til en kontakt fra telefonkatalogen

Når en telefon blir sammenkoblet, lastes kontaktlisten på den automatisk ned til lydsystemet.

For å vise "Phone"-menyen trykker du på knappen **10** på lydsystemets frontpanel eller **16, 21** eller **27** på rattstammekontrollen og velger "Phonebook"-menyen ved å vri og trykke på kontrollknotten **5** på lydsystemets frontpanel eller **20** på rattstammekontrollen. Listen over kontaktene vises på lydsystemskjermen. Velg en kontakt du vil ringe fra listen, og bekreft ved å trykke på kontrollknotten **5** på lydsystemets frontpanel eller **20** på rattstammekontrollen for å ringe.

Merk: For å gå tilbake til forrige skjermbilde trykke du på knappen **6** på frontpanelet til lydsystemet.

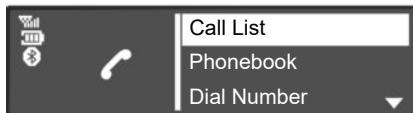

Ringe en kontakt fra anropsloggen

For å vise anropsloggen trykker du kort på knappen **10** på lydsystemets frontpanel eller **16, 21** eller **27** på rattstammekontrollen og velger "Call List"-menyen.

Velg overskriften "Dialed", "Received" eller "Missed". Anropsloggen vises på lydsystemskjermen. Velg kontakten eller nummeret du vil ringe, og bekreft ved å trykke på kontrollknotten **5** på lydsystemets frontpanel eller **20** på rattstammekontrollen for å starte samtalen.

Ringe til noen ved å taste inn et nummer

For å vise telefonmenyen trykker du kort på knappen **10** på lydsystemets frontpanel eller **16, 21** eller **27** på rattstammekontrollen og velger "Dial Number"-menyen.

Ring til ønsket nummer ved å bruke talltastaturet og vri og trykke på kontrollknotten **5** på lydsystemets frontpanel eller **20** på rattstammekontrollen.

Når du har slått nummeret, velger du  for å foreta anropet.

Du kan ringe til det sist ringte nummeret ved å holde inne knappen **10** på lydsystemets frontpanel, eller **16, 18** eller **21** på rattstammekontrollen.



Vi anbefaler at du stanser kjøretøyet før du taster inn et nummer eller søker etter en kontakt.

FORETA/MOTTA ET ANROP (2/3)



Motta et anrop

Når du mottar et anrop, vises nummeret til den som ringer, på lydsystemskjermen (denne funksjonen er avhengig av hvilke tjenester du abonnerer på fra mobiloperatøren).

Hvis anroperens nummer er ett du har lagret, vises navnet til anroperen i stedet for nummeret.

Hvis nummeret til den som ringer, ikke kan vises, vises meldingen "Privat nummer" på lydsystemskjermen.

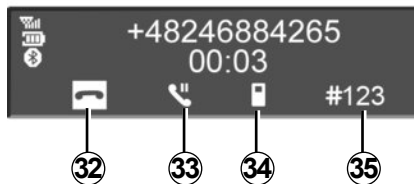

For å godta et innkommende anrop trykker du på knappen **10** på lydsystemets frontpanel, eller **18**, **21** eller **27** på rattstammekontrollen eller **29** på rattet. Du kan også godta et innkommende anrop ved å velge ikonet **31** ved å vri og trykk på kontrollknoten **5** på lydsystemets frontpanel eller **20** på rattstammekontrollen.

For å avvise et anrop holder du inne knappen **10** på lydsystemets frontpanel, eller **18**, **21** eller **27** på rattstammekontrollen eller **29** på rattet. Du kan også avvise et innkommende anrop ved å velge ikonet **32** ved å vri og trykke på kontrollknoten **5** på lydsystemets frontpanel eller **20** på rattstammekontrollen.

FORETA/MOTTA ET ANROP (3/3)



Under et anrop

kan du:

- Juster volumet ved å vri knappen **1** på lydsystemets frontpanel eller ved å trykke på **17** eller **19** på rattstammekontrollen;
- Legg på ved å trykke på knappen **10** på lydsystemets frontpanel, eller **18**, **21** eller **27** på rattstammekontrollen eller **29** på rattet;
- Bekreft ved å trykke på kontrollknotten **5** på lydsystemets frontpanel eller **20** på rattstammekontrollen.

For å velge ønsket ikon vrir du kontrollknotten **5** på lydsystemets frontpanel eller trykker på **20** på rattstammekontrollen og bekrefter ved å trykke på kontrollknotten **5** på lydsystemets frontpanel eller **20** på rattstammekontrollen.

kan du:

- Legg på ved å velge **32**;
- Overfør anropet fra audiosystemet til telefonen ved å velge **34**;
- Sett et anrop på vent ved å velge **33**;
- Gjenoppta et anrop som er satt på vent, ved å velge **31**;
- Overfør anropet fra telefonen til audiosystemet ved å velge **36**;
- Kontroller tastaturet på telefonen fra audiosystemet ved å velge **35**.

Systemet kan håndtere anrop venter når telefonen er tilkoblet (avhengig av abonnementet).

SYSTEMINNSTILLINGER (1/3)

Lydinnstillinger

Vis innstillingsmenyen ved å trykke på knappen **9** på lydsystemets frontpanel. Velg "Setup Audio" ved å vri og trykke på kontrollknotten **5** på lydsystemets frontpanel. De tilgjengelige innstillingene er:

- "Sound";
- "AUX In";
- "Speed Vol.";
- "Bass Boost";
- "Audio Default".

Lyd

Velg "Sound", og trykk på kontrollknotten **5** for å få tilgang til de ulike delene i følgende rekkefølge:

- "Bass";
- "Treble";
- "Bal." (venstre/høyre lydbalanse);
- "Fade" (bakre/fremre lydbalanse).

Du kan endre verdien for hver innstilling ved å vri og trykke på kontrollknotten **5** på lydsystemets frontpanel.

Du kan avslutte menyen ved å trykke på knappen **6** på lydsystemets frontpanel.

Ekstra inngang (AUX IN)

Vis innstillingsmenyen ved å trykke på knappen **9** på lydsystemets frontpanel. Velg "Setup Audio", og trykk på kontrollknotten **5** på lydsystemets frontpanel.

Vri kontrollknotten **5** på lydsystemets frontpanel, og velg "AUX In" for å få tilgang til de ulike delene i følgende rekkefølge:

- "Low";
- "Medium";
- "High".

Verdiene for de ulike innstillingene er:

- "Low" (1200 mV);
- "Medium" (600 mV);
- "High" (300 mV).

Hastighetsavhengig lydstyrkekontroll

Systemets lydstyrke varierer med kjøretøyets hastighet.

Vis innstillingsmenyen ved å trykke på knappen **9** på lydsystemets frontpanel. Velg "Setup Audio"-menyen og deretter "Speed Vol." ved å trykke på kontrollknotten **5** på lydsystemets frontpanel.

Juster volumet/hastighetsforholdet ved å vri og trykke på kontrollknotten **5** på lydsystemets frontpanel for å finne ønsket innstilling.

Øke bassnivået ("Bass Boost")

"Bass Boost"-funksjonen øker bassnivået.

For å aktivere/deaktivere denne funksjonen velger du "ON" eller "Off" ved å vri og trykke på kontrollknotten **5** på lydsystemets frontpanel.

Standardlyd

Vis innstillingsmenyen ved å trykke på knappen **9** på lydsystemets frontpanel. Velg "Setup Audio", og trykk på kontrollknotten **5** på lydsystemets frontpanel for å vise innstillingsmenyen, og velg "Audio Default". Bekreft valget ved å trykke på kontrollknotten **5** på lydsystemets frontpanel.

Alle lydinnstillingene tilbakestilles til standardverdiene.

SYSTEMINNSTILLINGER (2/3)

Stille inn tiden

Med denne funksjonen kan du stille klokken.

Vis innstillingsmenyen ved å trykke på knappen **9** på lydsystemets frontpanel. Velg "Clock" ved å vri og trykke på kontrollknotten **5** på lydsystemets frontpanel. De tilgjengelige innstillingene er:

- "Set Time": angir timen og minuttene;
- "active / deactive": aktiverer eller deaktiverer tidsvisningen;
- "Format": velger tidsvisningsformatet ("12 t" eller "24hr").

Radioinnstillinger

De tilgjengelige innstillingene er:

- "TA";
- "DR Interrupt...";
- "Ref. FM List";
- "Ref. DR List".

For å gå tilbake til forrige meny trykker du på knappen **6** på lydsystemets frontpanel.

"TA"

Aktivering eller deaktivering av denne funksjonen:

- Vis innstillingsmenyen ved å trykke på knappen **9** på lydsystemets frontpanel;
- Velg "Radio" ved å vri og trykke på kontrollknotten **5** på lydsystemets frontpanel;
- Velg "TA" ved å vri og trykke på kontrollknotten **5** på lydsystemets frontpanel;
- velg "ON" eller "Off" for å aktivere eller deaktivere funksjonen "TA".

"DR Interrupt..." (nyhetssendinger)

Aktivering eller deaktivering av denne funksjonen:

- Vis innstillingsmenyen ved å trykke på knappen **9** på lydsystemets frontpanel;
- Velg "Radio" ved å vri og trykke på kontrollknotten **5** på lydsystemets frontpanel;
- Velg "DR Interrupt..." ved å vri og trykke på kontrollknotten **5** på lydsystemets frontpanel;

- Velg nyhetsinformasjonsmeldinger som du vil lytte på, ved å vri og trykke på kontrollknotten **5** på lydsystemets frontpanel.

"Ref. FM List"

Se avsnittet om "Ref. FM List" under Lytte på radio.

"Ref. DR List"

Se avsnittet om "Ref. DR List" under Lytte på radio.

Valg av språk

Med denne funksjonen kan du endre språket til lydsystemet.

For å få tilgang til "Language"-overskriften i innstillingsmenyen trykker du på **9** på lydsystemets frontpanel.



Av hensyn til sikkerheten må alle justeringer utføres når kjøretøyet står i ro.

SYSTEMINNSTILLINGER (3/3)

”Settings” (Bluetooth®)

For å få tilgang til telefonmenyen trykker du på knappen **10** på lydsystemets frontpanel eller **16**, **21** eller **27** på rattstammekontrollen. Velg ”Settings”-overskriften ved å vri og trykke på kontrollknotten **5** på lydsystemets frontpanel eller **20** på rattstammekontrollen.

De tilgjengelige innstillingene er:

- ”Volume”: justering av lydstyrke for ringetone eller anrop;
- ”Ringtone”: aktiverer kjøretøyets ringetone eller den ringetonen som overføres fra telefonen.

For å justere lydstyrken på ringetonen når en Bluetooth®-telefon er koblet til lydsystemet velger du ”Volume” ved å vri og trykke på kontrollknotten **5** på lydsystemets frontpanel eller **20** på rattstammekontrollen.

En ny undermeny vises:

- ”Ring”;
- ”Call”;

- Velg en av overskriftene ved å vri og trykke på kontrollknotten **5** på lydsystemets frontpanel eller **20** på rattstammekontrollen;
- Vri og trykk på kontrollknotten **5** på lydsystemets frontpanel eller **20** på rattstammekontrollen for å øke eller redusere volumet.

For å aktivere ringetonen til kjøretøyet eller telefonen koblet til Bluetooth® velger du ”Ringtone” ved å vri og trykke på kontrollknotten **5** på lydsystemets frontpanel eller **20** på rattstammekontrollen.

En ny undermeny vises:

- ”Car”;
- ”Phone”;

Velg en av overskriftene du vil aktivere, ved å vri og trykke på kontrollknotten **5** på lydsystemets frontpanel eller **20** på rattstammekontrollen.

Merk: Hvis en telefon er koblet til lydsystemet, vises et nytt element i menyen: ”Settings”.

- ”Oppdater telefonbok”: oppdaterer kontaktlisten i en telefon som er parett med lydsystemet (f.eks. nye kontakter som er lagt til og som ikke finnes i systemet ennå).
- For å oppdatere kontaktlisten på lydsystemet åpner du ”Settings”-menyen ved å trykke på knappen **10** på lydsystemets frontpanel eller **16**, **21** eller **27** på rattstammekontrollen.
- Velg ”Oppdater kontaktliste”. ved å vri og trykke på kontrollknotten **5** på lydsystemets frontpanel eller **20** på rattstammekontrollen.

Vis radiotekst

Radiotekstmenyen vises når du trykker på knappen **14**. Velg ”Radio” ved å vri og trykke på kontrollknotten **5** på lydsystemets frontpanel eller **20** på rattstammekontrollen. Radiotekstvisningen kan bestå av høyst 64 tegn.

Merk: Hvis det ikke er noen informasjon å vise, vises ”Ingen melding” på skjermen.

R&GO: GENERELL BESKRIVELSE (1/6)

Innledning

"R&Go" er en app som kan lastes ned fra en smarttelefon eller et nettbrett.

Dette programmet gir deg tilgang til flere menyer:

- "Navigation";
- "Multimedia";
- "Car";
- "Telefon";
- "Set Time"

Merk: Hvis du vil vite mer om kompatible telefoner og digitale nettbrett, kan du kontakte en autorisert forhandler eller gå til produsentens nettsted hvis det er tilgjengelig.

Bluetooth®-forbindelse

Kontroller at telefonen eller det digitale nettbrettet er parert med lydsystemet (se informasjon om "Paring av telefon" i delen "Paring og oppheving av paring av telefon").

Merk: Bluetooth® må være aktivert og angitt til "synlig" på telefonen eller det digitale nettbrettet (for mer informasjon kan du se brukerhåndboken for enheten din).

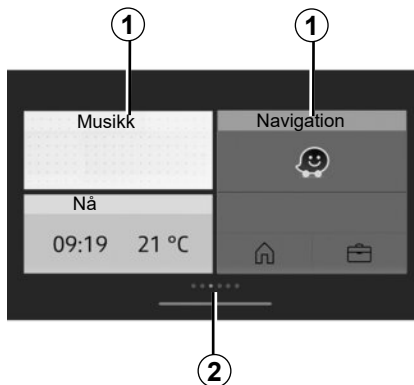

Display

Tilpasset startside

1 Tilgang til festede apper.

2 Sideindikatorer.

Merknad: du kan endre konfigurasjonen for velkomstskjermbildet. Se under avsnittet "R&Go": innstillingsparametere.

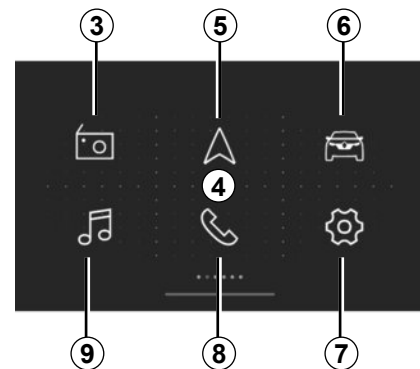

Standard 4 R&Go-velkomstskjerm

Standardvelkomstskjermen viser følgende menyer:

3 "Radio": radiostyring;

5 "Navigation": navigeringsstyring;

6 "Car": styring av drivstofforbruket, Driving eco osv.;

7 "Set Time": styring av innstillingene for "R&Go"-appen.

8 "Phone": styring av telefonfunksjoner;

9 "Multimedia": Behandling av multimedieressurser.

R&GO: GENERELL BESKRIVELSE (2/6)

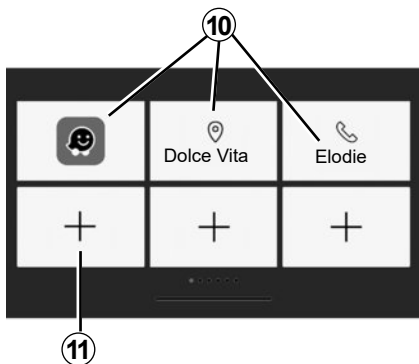

Favoritter-skjerm bilde

Bruk "R&Go"-systemet til å legge til snarveier til favorittfunksjonene dine:

- programmer;
- kontakter;
- "R&Go"-funksjoner;
- musikk;
- navigering;
- ...

10 Åpne funksjoner som tidligere var angitt som favoritt.

11 Åpne skjermbildet for behandling av favoritter.

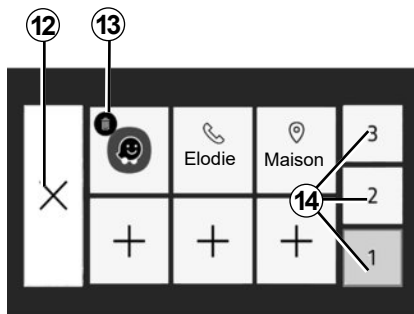

Skjerm bilde for behandling av favoritter

For å gå til skjermbildet for behandling av favoritter trykker du på **11**-knappen.

12 Tilbake til det forrige skjermbildet.

13 Slett favoritten.

14 Åpne de ulike sidene for behandling av favoritter.

Regelmessige oppdateringer av R&Go-appen anbefales.

Tilpasse startside

Du kan tilpasse "R&Go"-startside. Det gjør du ved å trykke på knappen **11** eller trykke og holde hvor som helst på den tilpassede startside, og deretter skyve en app fra nederst på skjermen til ønsket plassering. Hvis du skyver appen til en posisjon som allerede er i bruk, blir den posisjonen erstattet automatisk.

Det håndfrie systemet er beregnet på å forenkle kommunikasjonen ved å redusere risikofaktorene, uten å fjerne dem fullstendig.

Du må alltid forholde deg til lovgivningen i landet du befinner deg.

R&GO: GENERELL BESKRIVELSE (3/6)

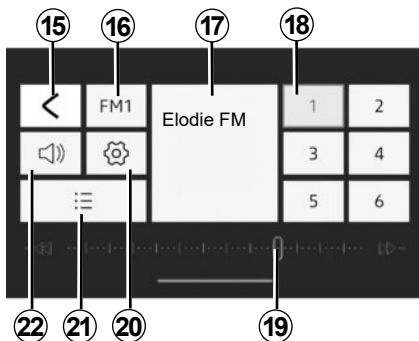

”Radio”-meny

Via denne menyen kan du lytte på radiostasjoner, og menyen har følgende funksjoner:

- 15** Tilbake til hovedmenyen;
- 16** Valg av radiobånd (FM, DR eller AM).
- 17** Radiostasjon som spiller for øyeblikket.
- 18** Valg av forhåndsinnstilte radioer/favoritter.

Merk: R&Go viser forhåndsinnstillingene/favorittene for bilradioen.

19 Radiofrekvensbånd, radiofrekvensinformasjon

20 Åpne lydinnstillingene.

21 Liste over tilgjengelige stasjoner.

22 Styre volumet.

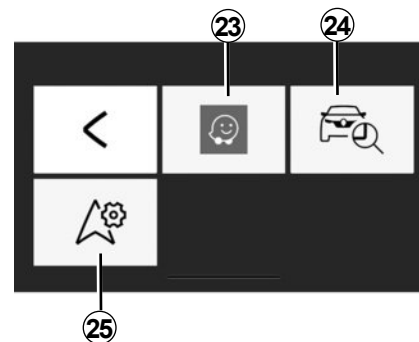

”Navigation”-meny

Navigasjonsmenyen har alle satellitt-navigasjonsfunksjoner, veikart, trafikkinformasjon, navigasjonsapper og områder med hastighetsbegrensning. Navigation-menyen har følgende funksjoner:

- 23** Navigasjonsapp for å planlegge rutene dine;
- 24** app for å vise hvor kjøretøyet befinner seg geografisk;
- 25** tilgang til innstillingene som gjør at du kan angi en standard navigasjonsapp.

R&GO: GENERELL BESKRIVELSE (4/6)

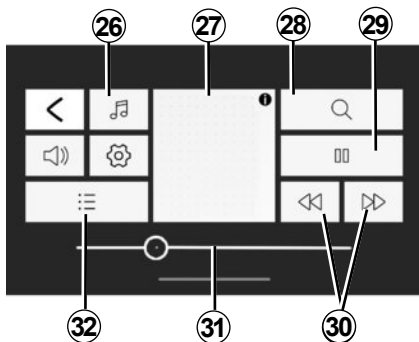

”Multimedia”-meny

Multimedia-menyen inneholder alle funksjonene for avspilling av lydfiler og følgende funksjoner:

- 26** Valg av lydfilkilden;
- 27** multimediefil som spilles av for øyeblikket;
- 28** søk etter en multimediefil;
- 29** spill av / stans midlertidig;
- 30** neste/forrige fil;
- 31** rullefelt, gjenværende tid for multimediefilen som spilles av for øyeblikket;
- 32** valg av spilleliste.

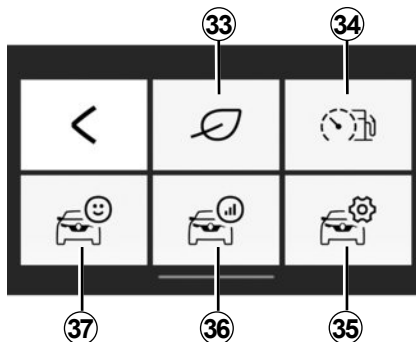

”Car”-meny

Car-menyen brukes til å administrere bestemte utstyrsenheter, som styringsenheten ombord og Driving eco. Den har følgende funksjoner:

- 33** Åpne Driving eco-menyen (se øko-poengsum, osv.);
- 34** kjørestilindikator eller inneværende forbruksindikator;
- 35** tilgang til innstillinger og informasjon;
- 36** åpne ”tursammendraget”;
- 37** åpne kjøretøyets instrumentpanelet.

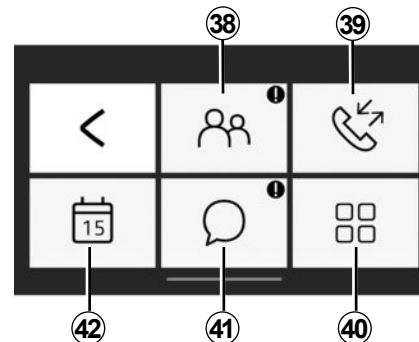

”Phone”-meny

Med Phone-menyen kan du bruke telefonen håndfritt, og den har følgende funksjoner:

- 38** Åpne telefonboken.
- 39** tilgang til anropsloggen.
- 40** åpne ”Phone”-menyinnstillingene.
- 41** åpne meldingene.
- 42** åpne kalenderen.

R&GO: GENERELL BESKRIVELSE (5/6)

Glemt telefon-varsel

Når motoren og lydsystemet er slått av, viser programmet "R&Go" en varselmelding på smarttelefonen, sammen med en pipetone, at du har lagt igjen telefonen i kjøretøyet.

Merk: på enkelte telefoner og nettbrett er "Tale-til-tekst"-funksjonen tilgjengelig. Lydsystemet leser opp meldingen høyt.

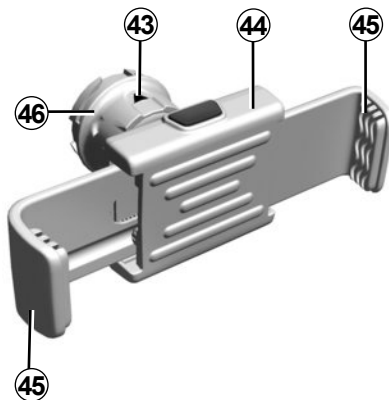

Telefonholder 44 (kjøretøyavhengig)

Denne telefonholderen skal monteres bare når du bruker telefonen med programmet "R&Go". Holderen er bare kompatibel med frontpanelet på radioen. Se avsnittet "Innledning til kontrollene" i dette dokumentet.

Når du skal feste telefonholderen **44** på kjøretøyets lydsystem, skal du følge disse instruksjonene:

- ta av telefonholderdekselet fra frontpanelet ved å dreie det mot urviseren for å eksponere USB-porten;
- plasser pilen **43** på låseknappen **46** i stilling opp før du setter telefonholderen **44** på lydsystemet for å få riktig tilkobling;
- koble telefonholderen **44** til lydsystemets USB-kontakt;
- dreii låseknappen **46** på telefonholderen **44** med urviseren for å feste den;
- sett telefonen i telefonholderen **44**, og trykk på begge klipsene **45** til telefonen sitter godt på plass.

R&GO: GENERELL BESKRIVELSE (6/6)

Ta av telefonholderen **44** fra lydsystemet:

- hold i telefonen mens du trykker på knappen på festeklipsene **45**, og ta deretter av telefonen;
- dreie låseknappen **46** på telefonholderen **44** mot urviseren for å frigjøre telefonen fra kjøretøyets lydsystem;
- koble fra telefonholderen **44** fra kjøretøyets lydsystem;
- skru på telefonholderdekslet på frontpanelet på radioen ved å dreie det med urviseren for å lukke USB-porten.



Merknad: Du kan bruke telefonholderen **44** i to stillinger:

- loddrett, ved å sette telefonen i en vannrett stilling og dreie holderen **44** til oppreist stilling;
- vannrett, ved å sette telefonen loddrett og dreie støtten **44** vannrett.

Merknad: Du kan også vippe på telefonholderen for å få bedre sikt til telefonskjermen.

Opplading ved bruk av USB-porten

Når telefonens USB-kontakt er koblet til USB-porten på telefonholderen **44**, kan du lade batteriet under bruk.

R&GO: NAVIGASJONSFUNKSJON (1/2)

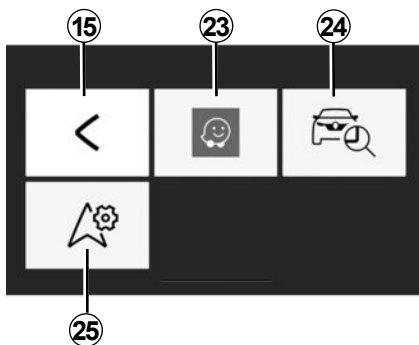

"Navigation"

Du kommer til Navigasjonsmenyen ved å trykke på tasten "Navigation" fra menyen på velkomstskjerm-bildet til "R&Go".

"Navigation"-menyen består av tre ikoner:

15 Gå tilbake til hovedmenyen som standard.

23 Åpne navigasjonsappen for å administrere rutene du har angitt.

Merk: Du kan høre instruksjonene for navigasjonsappen på høyttalerne i kjøretøyet ved å velge Bluetooth®-lydkilden.

Du finner mer informasjon i avsnittet Sammenkoble en Bluetooth®-telefon med lydsystemet ved å bruke telefonen i delen "Pare og oppheve paring av telefon".

24 Åpne "Go To My Car"-appen for å se hvor bilen befinner seg geografisk.

25 Angi navigasjonsappen som du ønsker å bruke som standard.



"Finn kjøretøyet"

Med denne funksjonen kan du finne kjøretøyet geografiske posisjon for å for eksempel finne det på en parkeringsplass.

Trykk på **24** "Go To My Car" fra "Navigation"-menyen.

For å finne kjøretøyet kan du:

- fyll ut feltet "Kjøretøyet parkeringsadresse";
- trykk på Gå til bilen min-knappen for å starte navigasjon i fotgjengermodus til den forhåndsinnstilte adressen.

Merk: Denne funksjonen kan bare brukes når du befinner deg på utsiden av bilen. Hvis kjøretøyet er flyttet av en tredjepart i tiden mellom lagring av dets GPS-posisjon og det tidspunktet du ønsker å finne det, kan ikke programmet søke etter dets nåværende posisjon.



Av hensyn til sikkerheten må alle justeringer utføres når kjøretøyet står i ro.

R&GO: NAVIGASJONSFUNKSJON (2/2)



”Navigasjonsinnstillinger”

Med denne funksjonen kan du angi ditt foretrukne standard navigasjonsprogram.

På ”Navigation”-menyen trykker du på ’Navigasjonsinnstillinger’-ikonet og velger den navigasjonsappen du vil bruke, fra den foreslåtte listen.

Når du bruker navigeringsappen på smarttelefonen, kan overføring av driftsavhengige mobildata medføre kostnader som ikke er inkludert i telefonabonnementet ditt.



Av hensyn til sikkerheten må alle justeringer utføres når kjøretøyet står i ro.

R&GO: MULTIMEDIEFUNKSJON (1/3)

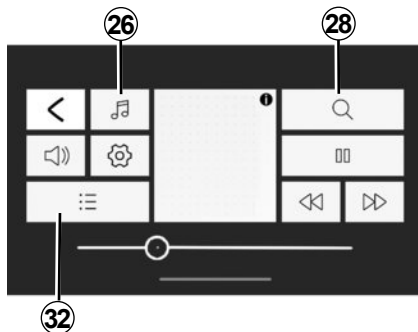

"Multimedia"

Du kommer til Multimediamenyen ved å trykke på tasten "Multimedia" fra menyen på velkomstskjermbildet til "R&Go".

Merk: For å bruke alle funksjonene i "Multimedia"-menyen må du koble Bluetooth®-telefonen/-nettbrettet til lyd-systemet.

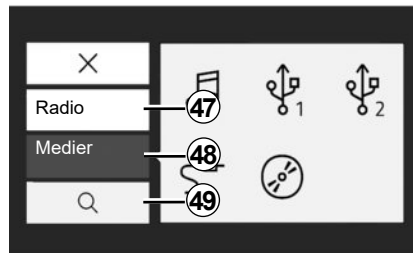

Angi kilde

Du kommer til Multimediamenyen ved å trykke på tasten "Multimedia" fra menyen på velkomstskjermbildet til "R&Go".

Merk: For å bruke alle funksjonene i "Multimedia"-menyen må du koble Bluetooth®-telefonen/-nettbrettet til lyd-systemet.

"Radio"

Via denne menyen kan du lytte på radiostasjoner, og menyen har følgende funksjoner:

- velge et bånd: "FM", "DR" eller "AM");
- velge en kanal ved å bruke en av tre søkemodus ("Frequency", "List" eller "Manuell");
- finne en stasjon ved bruk av det integrerte, intelligente tastaturet;
- lytte på lagrede kanaler;
- vise tekstinformasjon fra bestemte FM-, DR- eller AM-radiostasjoner under lytting.

Du finner mer informasjon i avsnittet Lytte på radioen,

R&GO: MULTIMEDIEFUNKSJON (2/3)

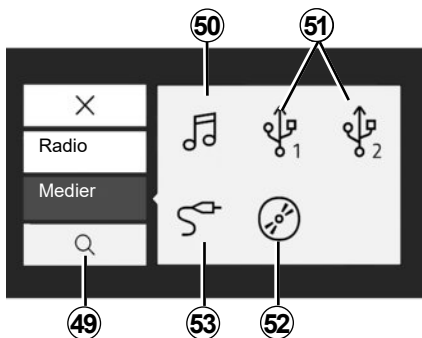

Medier

Med denne menyen kan du lytte til musikk fra en ekstern kilde. Velg en tilkoblet inngangskilde for å få tilgang til lydfilene fra følgende liste:

- 50** åpne multimediefiler som er lagret på smarttelefonen;
- 51** åpne multimediefiler som er lagret på en MP3-spiller eller USB-enhet;
- 52** åpne multimediefiler som er lagret på en CD (avhengig av utstyr);
- 53** åpne multimediefiler i en kilde som er koblet til lydsystemets Jack-kontakten.

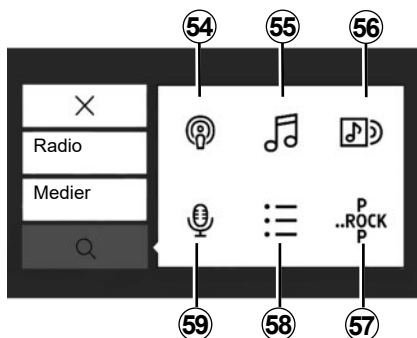

Søke

Du får tilgang til funksjonen fra multimediemenyen ved å trykke på Søk-ikonet **28**.

Du kan bruke denne menyen til å søke etter en multimediefil på den eksterne lydkilden som er valgt.

Søket utfører følgende funksjoner:

54 søk etter podcast

55 søke etter tittel;

56 søke etter album;

57 søke etter sjanger;

58 søke i spillelister;

59 søke etter artist.

Merk: Bare tilgjengelige kilder kan velges. Utilgjengelige kilder blir ikke fremhevet.

R&GO: MULTIMEDIEFUNKSJON (3/3)



Spilleliste

Du får tilgang til funksjonen fra multimediemenyen ved å trykke på **32** eller **58** "Playlists".

Med denne menyen får du tilgang til tilpassede spillelister.



Multimedieinnstillinger.

I denne menyen kan du justere følgende innstillinger:

- Balanse/fader;
- "Bass/Treble";
- Taleinstruksjoner;
- Volum Bluetooth®;
- "AUX In";
- "TA";
- "DR Interrupt...";
- Ref. FM List
- "Ref. DR List";
- Lydstyrke ringetone;
- "Ringtone";
- Standardinnstillinger.



Av hensyn til sikkerheten må alle justeringer utføres når kjøretøyet står i ro.

R&GO: KJØRETØYFUNKSJON (1/2)

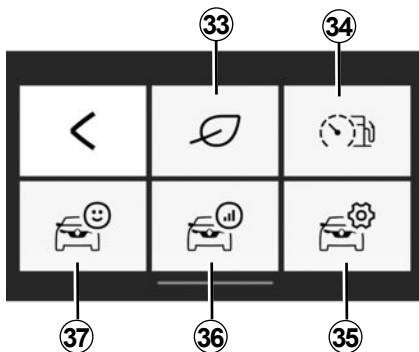

”Car”

Du kommer til ”Car”-menyen ved å trykke på tasten ”Car” fra menyen på velkomstskjermbildet til ”R&Go”.

Car-menyen består av flere ikoner:

33 åpne ”Driving eco”-menyen.

34 indikator for kjøreatferd og nåværende forbruk

35 åpne ”Car”-menyinnstillingene fra appen

36 åpne det siste tursammendraget

37 tilgang til dataene på instrumentpanelet i kjøretøyet.

Merk:

- for å bruke alle funksjonene i ”Car”-menyen må du koble Bluetooth-smarttelefonen/-nettboardet til lyd-systemet.
- enkelte funksjoner er ikke tilgjengelige for et elektrisk kjøretøy.



«Driving eco»

Med denne funksjonen kan du vise en samlet poengsum i sanntid som gjenspeiler kjørestilen din.

Denne poengsummen tar hensyn til følgende kriterier:

- akselerasjon;
- evnen til å forutse bremsing;
- samsvar med skifting av gir.

Du kan se samlet poengsum og tilpassede råd på slutten av hver tur.

Du kan også se:

- kjørt avstand uten bruk av drivstoff;
- poeng for de siste ti turene dine.

Merk:

- avhengig av telefonen, registrerer ikke Driving eco-appen lenger poengene dine mens du kjører i bakgrunnen.
- trykk på knappen ”Reset” på instrumentpanelet for å starte en ny tur når appen er i gang.

En tur må være lengre enn 400 meter for å bli tatt i beregning. Hvis tiden mellom stopp og start av motoren er kortere enn fire timer, fortsetter programmet å ta turen med i beregningen før stopp.



Av hensyn til sikkerheten må alle justeringer utføres når kjøretøyet står i ro.

R&GO: KJØRETØYFUNKSJON (2/2)



Øyeblikkelig forbruk og kjørestilindikator

Bruk denne funksjonen til å vise det øyeblikkelige drivstofforbruket sammenlignet med kjøretøyetets gjennomsnittlige forbruk og til å følge med på kjørestilen.

Merk: Denne funksjonen er ikke tilgjengelig på GPL-versjoner.



”Set Time”

Med denne funksjonen får du tilgang til innstillingene for Car-menyen og kan angi visse alternativer.



Tursammendrag

Med denne funksjonen kan du vurdere kjørestilen ut ifra tidligere reiser:

- akselerasjon,
- girskift,
- foregripende,
- ...



Instrumentpanel

Med denne funksjonen får du tilgang til ulike data registrert på instrumentpanelet, for eksempel:

- gjennomsnittlig hastighet,
- gjennomsnittlig drivstofforbruk,
- total avstand,
- kjørelengde siden forrige nullstilling,
- ...

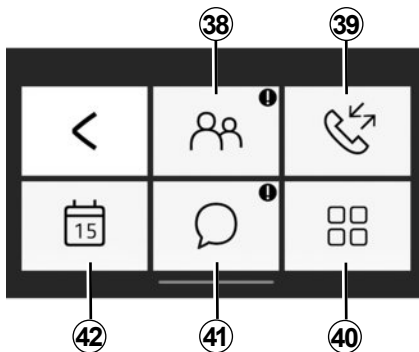

”Phone”

Du kommer til ”Phone”-menyen ved å trykke på tasten ”Phone” fra menyen på velkomstskjermbildet til ”R&Go”. Phone-menyen består av flere ikoner:

38 tilgang til kontaktlisten

39 åpne anropsloggen;

40 ring et nummer ved hjelp av det digitale tastaturet (avhengig av telefonmodell);

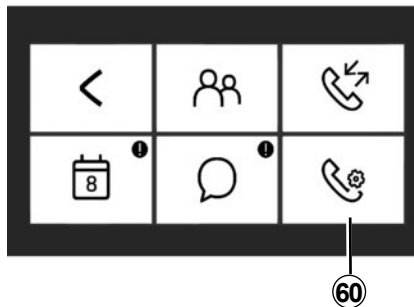

41 åpne meldinger mottatt på en smarttelefon eller et nettbrett;

42 åpne ”Kalender”;

60 åpne ”Phone”-menyen (avhengig av telefonmodell).

Merk: Du kan lytte til mobilsvaret ved å holde inne tasten ”1” på tastaturet på frontpanelet til radioen.

Først gang du holder du inne tasten ”1” på frontpanelet til radioen, kan du lagre mobilsvartallet.



”Telefonbok”

Trykk på ”Phonebook”-ikonet for å åpne telefonboken på Bluetooth® telefonen.

Når du har koblet til lydsystemet med Bluetooth®-telefonen ved å bruke Bluetooth® trådløs teknologi, er telefonboknumrene tilgjengelige fra ”R&Go”-appen.

Velg kontakten (hvis kontakten har flere enn ett nummer, blir du bedt om å velge det nummeret som skal ringes). Oppringing startes automatisk når du har trykket på kontaktnummeret.

Hvis en adresse er koblet til en kontakt, kan du starte navigasjonsprogrammet. Det gjør du ved å trykke på navigasjonssikonet for å navigere til den lagrede adressen.

Merk: For å bla gjennom listen over kontakter skyver du fingeren oppover på smarttelefonskjermen.

R&GO: TELEFONFUNKSJON (2/3)



Anropslogg

Bruk anropsloggen til å sjekke:

- utgående anrop,
- tapte anrop,
- innkommende anrop,

Når du ser på anropsloggen, vises kontaktene fra den nyeste til den eldste.

Navigere gjennom anropsloggen ved å skyve fingeren oppover på smarttelefon skjermen.

Foreta et anrop fra anropslogglisten ved å velge kontakten du vil ringe, fra listen.



Telefoninnstillinger

Avhengig av telefonmodell, kan denne funksjonen brukes til å åpne Phone menyinnstillingene og angi visse alternativer.



"Dial Number"

Avhengig av telefonmodell, kan du ringe et nummer og ringe en kontakt via-appen med "Dial Number"-funksjonen (avhengig av telefonmodell) "R&Go".

For å ringe et nummer trykker du på tall-tastene. Når du har fullført nummeret du vil ringe, trykker du på -knappen for å ringe.



Meldinger

Med Meldinger-funksjonen kan du lese og/eller lytte til tekstmeldinger mottatt mens "R&Go"-appen er i bruk.

Merk: For å bla gjennom listen over meldinger skyver du fingeren oppover på smarttelefon skjermen.

R&GO: TELEFONFUNKSJON (3/3)



"Kalender"

Med "Kalender"-funksjonen kan du få tilgang til alle oppgavene (dagens avtaler og hendelser osv.) lagret på telefonen eller nettbrettet. Hvis en postadresse er tilknyttet en hendelse, kan du starte navigasjonsappen for å navigere til det stedet. Det gjør du ved å trykke på navigasjonsikonet for å navigere til den lagrede adressen.



Du bør stanse kjøretøyet før du skriver et nummer eller søker etter en kontakt.

R&GO: INNSTILLINGSPARAMETERE (1/2)



”Set Time”

Du kommer til Innstillingsmenyen ved å trykke på tasten ”Set Time” fra menyen på velkomstskjermbildet til ”R&Go”.

Via ”Set Time”-menyen i ”R&Go”-systemet kan du justere eller vise følgende punkter:

- kjør ”R&Go”-appen automatisk når den er koblet til lydsystemet

- informasjon om brukerkontoen;
- vilkår og betingelser for bruk;
- forbindelsen til lydsystemet;
- opplæringsveiledningen for appen;
- hurtigtasten for å gå tilbake til ”R&Go”-appen
- gjenopprett standardinnstillinger;
- hvilken ”R&Go”-versjon som er installert på telefonen,
- Bluetooth®-forbindelsen (automatisk eller manuell);
- ...

”Tilkoblingsinnstillinger”

Sammenkobling

Med denne funksjonen kan du aktivere Bluetooth® på telefonen og søke i ”MY CAR”-audiosystemet.

”Start R&Go”

Velg dette alternativet for å aktivere eller deaktivere automatisk oppstart av programmet når forbindelse med kjøretøys lydsystem opprettes.

”CGU”

Dette alternativet viser vilkårene og betingelsene for bruk.

R&GO: INNSTILLINGSPARAMETERE (2/2)

Mine personopplysninger

Med dette alternativet kan du se informasjon om beskyttelse av personopplysninger.

Støtte

Med dette alternativet kan du vise opplysningene som kreves for produsentstøtte.

Opplæring

Med denne funksjonen kan du vise opplæringsveiledningen for "R&Go"-programmet.

Standardinnstillinger

Dette alternativet tilbakestiller til standardinnstillingene.

"Aktiver R&Go-informasjon"

Kryss av for å aktivere eller deaktivere visningen av appsnarveisknappen. Denne funksjonen krever en godkjenning av systemet for å kunne brukes. Denne knappen vises bare når du er utenfor "R&Go"-programmet. Når du trykker på hurtigtasten, åpnes "R&Go"-appen.

Statistikkovervåking

Med denne funksjonen kan du aktivere eller deaktivere dataoverføring til et eget statistikkverktøy.

"R&Go-versjon"

Dette alternativet viser programversjonen.



Av hensyn til sikkerheten må alle justeringer utføres når kjøretøyet står i ro.

FUNKSJONSFEIL (1/3)

Beskrivelse	Mulige årsaker	Løsninger
Det høres ingen lyd.	Mobiltelefonen er ikke plugget i eller koblet til multimediasystemet. Volumet er innstilt på minimum eller du har trykket på Pause.	Forsikre deg om at mobiltelefonen er plugget i eller koblet til multimediasystemet. Øk volumet eller deaktiver pause.
Audiosystemet virker ikke, og det er ikke noe lys på skjermen.	Audiosystemet er ikke slått på.	Slå på audiosystemet.
	Sikringen til audiosystemet har gått.	Skift sikringen (se avsnittet om Sikringer i førerhåndboken).
Audiosystemet virker ikke, men det er lys på skjermen.	Volumet er innstilt på minimum.	Trykk på 17 , eller drei på 1 .
	Kortslutning i høyttaler(e).	Kontakt en godkjent forhandler.
Det kommer ikke lyd fra venstre eller høyre høyttaler ved lytting på radio eller avspilling av en CD.	Fordelingen av lyden (venstre/høyre) er feil innstilt.	Juster lydfordelingen.
	Høyttaler(e) er frakoblet.	Kontakt en godkjent forhandler.
Dårlige eller ingen radiosignaler.	Kjøretøyet befinner seg for langt unna senderen som radioen er innstilt på (bakgrunnsstøy og forstyrrelser).	Søk etter en annen sender med et bedre lokalt signal.
	Mottaket avbrytes av forstyrrelser fra motoren.	Kontakt en godkjent forhandler.
	Antennen er defekt eller ikke tilkoblet.	Kontakt en godkjent forhandler.

FUNKSJONSFEIL (2/3)

Beskrivelse	Mulige årsaker	Løsninger
Oppstartstiden for en CD/CD MP3 synes å være for lang.	CD-en er skitten.	Løs ut CD-en og rengjør den.
	CD MP3.	Vent: Disse CD MP3-ene trenger lang tid for å avleses.
"CD reading error" vises eller CD/CD MP3 løses ut av audiosystemet.	CD-en er satt i feil eller den er skitten, defekt eller inkompatibel.	Løs ut CD/CD MP3-en. Kontroller at CD/CD MP3-en er ren, uskadet og kompatibel og sett den inn på riktig måte.
Noen av filene på CD MP3-en kan ikke leses.	Det er lagret både lydfiler og andre typer filer på den samme CD-en.	Pass på å lagre lydfiler og andre filtyper på ulike CD-er.
Audiosystemet kan ikke lese CD MP3.-en.	Filen(e) er lagret på CD-en med en hastighet som er mindre enn 8x eller høyere enn 16x.	Du bør lagre filen(e) på CD-en med en hastighet på 8x.
	Filen(e) er lagret på CD-en i flerøktsmodus.	Brenn CD-en i Disc at Once-modusen, eller brenn CD-en i Track At Once-modusen, og fullfør CD-en etter den siste økten.
Kvaliteten til CD MP3-avspillingen er dårlig.	CD-en er sort eller den har en farge som reflekterer lite, og som gir dårlig kvalitet på avspillingen.	Kopier CD-en til en CD som er hvit eller har lyse farger.

FUNKSJONSFEIL (3/3)

Beskrivelse	Mulige årsaker	Løsninger
Telefonen kan ikke kobles til systemet.	<ul style="list-style-type: none">– Telefonen er slått av.– Det er ikke strøm på telefonbatteriet.– Telefonen har ikke blitt sammenkoblet med det håndfrie telefonsystemet ennå.– Bluetooth® er ikke aktivert på telefonen og/eller i systemet.– Telefonen er ikke konfigurert for å akseptere lydsystemets tilkoblingsforespørsel.	<ul style="list-style-type: none">– Slå på telefonen.– Lad opp telefonbatteriet.– Telefonen må sammenkobles med det håndfrie telefonsystemet.– Aktiver Bluetooth® på telefonen og i systemet.– Konfigurer telefonen, slik at den aksepterer lydsystemets tilkoblingsforespørsel.
Den Bluetooth®-aktiverte bærbare lydspilleren kan ikke kobles til systemet.	<ul style="list-style-type: none">– Den bærbare lydspilleren er slått av.– Batteriet i den bærbare lydspilleren er tomt.– Den bærbare lydspilleren er ikke blitt sammenkoblet med audiosystemet ennå.– Bluetooth®-funksjonen er ikke aktivert på den bærbare lydspilleren og/eller i audiosystemet.– Den bærbare lydspilleren er ikke konfigurert for å akseptere lydsystemets tilkoblingsforespørsel.– Musikken kan ikke aktiveres fra den bærbare lydspilleren.	<ul style="list-style-type: none">– Slå på den bærbare lydspilleren.– Lad opp batteriet i den bærbare lydspilleren.– Den bærbare lydspilleren må sammenkobles med audiosystemet.– Aktiver Bluetooth® på den bærbare lydspilleren og i audiosystemet.– Konfigurer den bærbare lydspilleren til å akseptere tilkoblingsforespørsler fra systemet.– Musikken må eventuelt spilles av fra den bærbare lydspilleren, avhengig av kompatibiliteten til telefonen din.
Meldingen Lavt batteri vises.	Telefonbatteriet tømmes raskere hvis du bruker det håndfrie telefonsystemet i lengre perioder.	Lad opp telefonbatteriet.

ALFABETISK OVERSIKT (1/2)

A

AF-RDS frekvenssporing.....	N.19
anrop	N.33
anropslogg.....	N.33
anropsvolum.....	N.35
AUX-kilde.....	N.24

B

Bluetooth®.....	N.4 – N.5
Bluetooth-tilkobling.....	N.27 → N.29
bølgelengdeområde.....	N.18

C

CD/MP3-CD	
løse ut.....	N.23
lytte.....	N.21
sette inn.....	N.21
spesifikasjoner for MP3-CD.....	N.21
spole raskt.....	N.21
tilfeldig avspilling.....	N.22
CD-tekst.....	N.23

D

demp.....	N.15
-----------	------

F

FM/LW/MW-båndene.....	N.4 – N.5
forholdsregler ved bruk.....	N.2 – N.3
funksjon.....	N.15
funksjonsfeil.....	N.57 → N.59

I

i Traffic.....	N.37
ID3-tagget.....	N.23
innstillinger	
lyd.....	N.36

N.60

K

klokke	
innstilling.....	N.37
knapper.....	N.6 → N.14
koble fra en telefon.....	N.29, N.32
koble til en telefon.....	N.27 → N.30
kommunikasjon.....	N.35
kontroller.....	N.6 → N.14

M

motta et anrop.....	N.33
---------------------	------

P

pause.....	N.23
------------	------

R

R&Go	
multimediefunksjon.....	N.47 → N.49
radio	
automatisk kanallagring.....	N.18
automatisk modus.....	N.18
forhåndsinnstilling av stasjoner.....	N.18
manuell modus.....	N.18
velge en radiostasjon.....	N.18
radiotekst.....	N.38
RDS.....	N.4

S

sett for håndfri betjening av telefon.....	N.5
slå av.....	N.15
slette en telefon.....	N.29
språk	
endre.....	N.37

T

talegjenkjenning.....	N.16 – N.17
-----------------------	-------------

ALFABETISK OVERSIKT (2/2)

telefonkontaktliste.....	N.33
tilkobling	
feil	N.31
U	
USB-kontakt	N.24
V	
velge kilde.....	N.15
volum	N.15
W	
WMA.....	N.21

