

DACIA



MEDIA NAV LIVE

Ettevaatusabinõud kasutamisel

Audiosüsteemi kasutamisel tuleb turvalisuse huvides ja materiaalse kahju vältimiseks kindlasti järgida allpool loetletud ettevaatusabinõusid. Te olete kohustatud järgima selle riigi seadusi, kus te viibite.



Ettevaatusabinõud süsteemi kasutamisel

- Kasutage juhtseadiseid ja lugege ekraanil olevat teavet vaid siis, kui teeolud seda võimaldavad.
- Valige selline helitugevus, et kuuleksite ka muid müratekitajaid.

Ettevaatusabinõud navigeerimisel

- Navigatsioonisüsteemi kasutamine ei asenda mingil juhul juhi vastutust ega valvsust sõiduki juhtimisel.
- Olenevalt piirkonnast võib kaardilt puududa uusim teave teekonna kohta. Olge valvas. Liikluseeskiri ja liiklusmärgid on navigatsioonisüsteemi antava teabe suhtes alati esimuslikud.

Ettevaatusabinõud materiaalse kahju vältimiseks

- Sütamise või seadme kahjustamise vältimiseks ärge võtke süsteemi lahti ega tehke selle juures muudatusi.
- Pöörduge tõrgete korral ja seadme lahtivõtmiseks tootjafirma esinduse poole.
- Ärge sisestage lugejasse võõrkehasid ega kahjustatud või määrdunud välist mäluseadet (USB-mälupulk, SD-kaart jne).
- Kasutage ainult oma süsteemiga sobivat välist mäluseadet (USB-mälupulk, Jack-pesa jne).
- Puhastage ekraani alati mikrokiududest lapi abil.
- Ärge kasutage alkoholi sisaldavaid vahendeid ja/või pihustatavaid vedelikke.



Enne süsteemi kasutamist on kohustuslik nõustuda müügi üldtingimustega.

Selles juhendis nimetatud mudelite kirjelduse aluseks on juhendi koostamise ajal kehtinud näitajad. Olenevalt telefoni margist ja mudelist võivad mõned funktsioonid olla sõiduki multimeediumsüsteemiga osaliselt või täielikult mitteühilduvad.

Täiendava teabe saamiseks pidage nõu volitatud esindusega.



Isikuandmete kaitse

Teie sõiduki andmeid töötlevad tootja, volitatud edasimüüjad ja muud tootjarühma kuuluvad üksused. Tootja andmed on saadaval nende veebisaidil ja sõiduki kasutusjuhendi viimasel lehel.

Teie isiklike andmeid töödeldakse järgmistel eesmärkidel:

- sõiduki teenuste ja rakenduste kasutamise võimaldamiseks;
- sõiduki käitamise ja hoolduse võimaldamiseks;
- juhi sõidukogemuse parandamiseks ning tootjarühma toodete ja teenuste arendamiseks;
- tootjarühma juriidiliste kohustuste jõustamiseks.

Teie kohta kehtivate eeskirjade kohaselt, eriti kui asute Euroopas, võite teha järgmist:

- hankida ja kontrollida andmeid, mis tootjal teie kohta on;
- parandada ebatäpset teavet;
- eemaldada teie kohta käivad andmed;
- teha oma andmetest koopia ja kasutada neid mujal;
- olla igal ajal vastu oma andmete kasutamisele;
- külmutada oma andmete kasutamine.

Sõiduki multimeediaekraani abil saate teha järgmist:

- keelduda andmast nõusolekut oma isikuandmete (sh asukoha) jagamiseks;
- oma nõusolekut igal ajal tagasi võtta.

Kui otsustate oma isikuandmete jagamise peatada, peatatakse mõned tootja pakutavad sõiduki funktsioonid ja/või teenused, kuna need nõuavad teie nõusolekut.



Isikuandmete kaitse

Olenemata sellest, kas otsustate jagamise peatada või mitte, edastatakse sõiduki kasutusandmed tootjale ja asjaomastele partneritele/tütarettevõtetele järgmistel eesmärkidel:

- sõiduki käitamise ja hoolduse võimaldamiseks;
- sõiduki olelustusükli parandamine.

Nende andmete kasutamise eesmärk ei ole äriliste andmete kogumine, vaid pigem tootja sõidukite pidev täiustamine ja nende igapäevast kasutamist takistavate probleemide ennetamine.

Lisateabe saamiseks on andmekaitse-eeskirjad saadaval tootja veebisaidil, mille aadress on esitatud sõiduki kasutusjuhendis.



Juhendisse on koondatud kirjeldatud mudelitel olevad funktsioonid. Nende olemasolu sõltub varustustasemest, valitud lisaseadmetest ja asukohariigist. Lisaks võib juhendist lugeda ka sellise varustuse kohta, mis tuleb kasutusele alles eeloleval aastal. Juhendis leiduvad ekraanipildid ei ole siduvad.

SISUKORD

Üldteave	7	Sissejuhatus	23
Lühikirjeldus	7	Hääletuvastuse sisselülitamine, kasutades	
Ekraan	7	Bluetooth®.....	23
Maailmarežiimi näidud	7	Hääletuvastuse aktiveerimine kopeerimise ajal... 24	
Juhtseadiste tutvustus	10	Navigatsioon	25
Ekraani juhtseadised	10	Heli/multimeedia	27
Roolisamba juhtseadised	10	Heliallikad	27
Roolisamba juhtseadised	11	Raadio kuulamine	29
Teenuste aktiveerimine	12	Sissejuhatus	29
Sissejuhatus	12	Režiim "Loend" A	30
"Konfigureerimisabi"	12	"Lemmikud" režiim B.....	31
Andmete kogumine.....	13	Menüü "Raadio seaded" 5.....	31
Ajutine andmete kogumise peatamine	14	Muusika	33
Andmekaitse	14	Sissejuhatus	33
Teenuste aegumine	15	Režiim "Mängimine".....	34
kasutuspõhimõtted	16	Audioseaded.....	36
Multimeediumekraan	16	Telefon	38
Maailmarežiimi lehekülgede sissejuhatus	17	Telefoni sidumine ja ühendamine	38
Maailmarežiimi riba sissejuhatus.....	17	Telefoni ühildamine ja lahutamine	38
Teavituskeskus	17	Sissejuhatus	38
Mittesaadaval olevad funktsioonid.....	18	Telefoni ühildamine.....	38
Puhastamine.....	19	Uue telefoni ühildamine.....	39
Soovitused puhastamiseks.....	19	Telefoni lahutamine.....	39
Sisseja väljalülitus.....	20	Telefoni ühendamine ja lahti ühendamine	39
Sisselülitamine.....	20	Telefoni ühendamine	39
Seisuasend.....	20	Teenuseandmete haldamine	40
Miinimuminäidik	20	Telefoni lahtiühendamine.....	41
Turvarežiim	20	Kõnede haldamine.....	42
Taaskäivitus	21	Telefonikõne	42
Vidinate lisamine ja haldamine	22	"Telefoni" maailmarežiim	42
Hääletuvastus	23	Helistamine	42

SISUKORD

Ekraan "Kõne toimub"	42	Ühendatud teenused "My Dacia"-s	57
Kõne vastuvõtmine	42	"My Dacia" kasutajakonto loomine	57
Kõne ajal.....	43	Rakenduse "My Dacia" konto sünkroonimine	
Kõne lõpetamine.....	43	sõidukiga.....	58
Telefoniraamat	43	Sõiduki registreerimine "My Dacia" kontol.....	58
Menüü "Telefoniraamat"	44	Teenuse uuendamine	58
Telefoniraamatu allalaadimine.....	44	Sõiduki laenamine ja loovutamine	59
Kontaktid "Lemmikud"	44	Sõiduki laenamine	59
Kontaktide otsimine	45	Sõidukist loobumine	59
Konfidentsiaalsus	45	Sõiduk.....	60
Kõnelogi.....	45	Juhtimisabi.....	60
Numbri valimine	46	Menüü "Juhtimisassistent"	60
SMS	47	« Turvalisus »	61
Telefoni seaded.....	48	« Mugavus »	63
Juhtmevaba laadija.....	49	Parkimisabi	65
Induktsioonlaadimise ala	49	Sissejuhatus	65
Laadimine	49	Menüü "Parkimis- assist"	65
Laadimise edenemine	50	Tagurduskaamera	66
Rakendused	51	Mitmevaateline kaamera	67
Android Auto™, CarPlay™	51	Kogu tee teave.....	69
Nutitelefoni kopeerimine	51	Rehvirõhk.....	70
SissejuhatusAndroid Auto™	52	My driving	71
SissejuhatusCarPlay™	52	Menüü "My driving"	71
Hääletuvastus	53	« Eco skoor »	71
Rakenduste haldamine.....	55	« Energiatarbimine »	72
"Rakendused" maailmarežiim.....	55	Õhu kvaliteet.....	73
Menüü "Rakendused"	55	Elektrisõiduk	74
Valiku "Rakendused" seaded.....	55	Menüü "Elektriline".....	74
"Rakendused ja teavitused".....	56	"Energia" A.....	74
My Dacia.....	57	"Programmide" B	75
Sissejuhatus	57	"Aku" C	77

SISUKORD

"Seaded" D	77
Seaded	78
Kasutaja seaded	78
Menüü "Sõiduk"	78
"Väljas" A	78
"Salong" B.....	79
"Rehvirõhk" C	79
Menüü "Profiil"	80
Süsteemi seaded.....	82
Teated	85
Update	87
Menüü "Sõiduki uuendus"	87
Elektri- ja laetavate hübriidsõidukitega seotud erisused	88
Tõrked.....	90
Süsteem.....	90
Telefon	92
Update	93

LÜHIKIRJELDUS

Ekraan

 Soojenduse taseme kohta leiate täiendavat teavet sõiduki kasutusjuhendist.

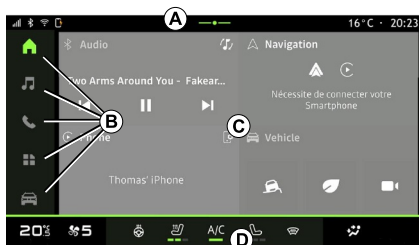

- A.** Ligipääsu- ja staatusriba.
- B.** Juurdepääs erinevatele maailmarežiimidele:
- C.** Ekraaniala valitud Maailma jaoks.
- D.** Soojenduse taseme riba indikaator.

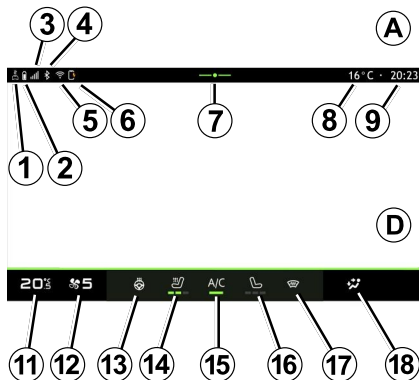

- 1.** Ühenduse ja andmete jagamise olek.
- 2.** Telefoniaku laetuse tase.
- 3.** Telefoni vastuvõtuseisund.
- 4.** sisselülitatud multimeediumisüsteemi Bluetooth®.
- 5.** Multimeediumisüsteemi WIFI seisund.
- 6.** Juhtmevaba laaduri seisund.
- 7.** Juurdepääs teavituskeskusele.
- 8.** Välistemperatuur.
- 9.** Kellaaeg.

- 11.** Soojenduse temperatuurinäidik.
- 12.** Tuulutuse kiiruse näidik.
- 13.** Roolisoojenduse lüliti.

- 14.** Juhistme soojenduse lüliti.
- 15.** Kliimaseadme nupp.
- 16.** Kõrvalistujaistme soojenduse lüliti.
- 17.** Esiklaasi soojenduse lüliti.
- 18.** Salongi õhujaotuse indikaator.

Maailmarežiimi näidud

Süsteem koosneb mitmest maailmarežiimist **B**:

- "Avaleht"  ;
- « Heli »  ;
- "Telefon"  või "Nutitelefonid kloonimine"   ;
- « Rakendused »  ;
- « Sõiduk »  .

Märkus. maailmarežiimide kättesaadavus sõltub seadmetest.

Erinevatele maailmarežiimidele pääseb alati juurde maailmarežiimide sakist **B**, mis on sisselülitatud ekraanil alati nähtav ja juurdepääsetav.

LÜHIKIRJELDUS

1 "Avalehe" maailmarežiim

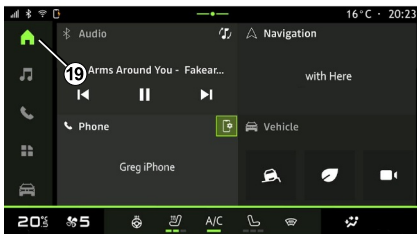

"Avalehe" maailmarežiim , millele pääseb juurde kasutades nuppu **19**, kuvab nelja kohandatavat vidinat.

"Heli" maailmarežiim

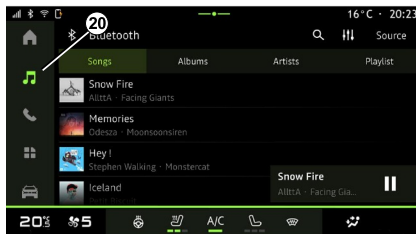

Maailmarežiim "Heli" , millele pääseb ligi kasutades nuppu **20**, mis annab juurdepääsu raadiole ja muusikale.

"Telefon" maailmarežiim

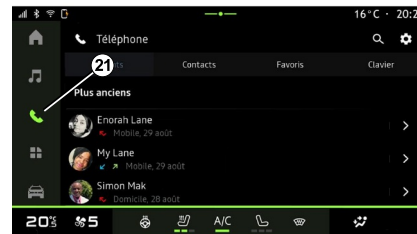

Maailmarežiim "Telefon" , millele pääseb juurde nupuga **21**, annab juurdepääsu kõnedele, folderile ja muudele multimeediumisüsteemiga seotud telefonifunktsioonidele.

Märkus: maailmarežiimi "Telefon"

ikoon  võib muutuda, kui nutitelefonit kopeerimine on pooleli



LÜHIKIRJELDUS

"Rakendused" maailmarežiim

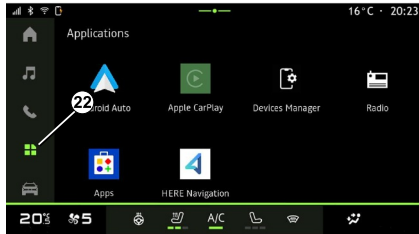

Maailmarežiim "Rakendused" , millele pääseb ligi kasutades nuppu **22**, saab kasutada multimeediumsüsteemist kaudu rakendustele ligipääsemiseks.

"Sõiduk" maailmarežiim

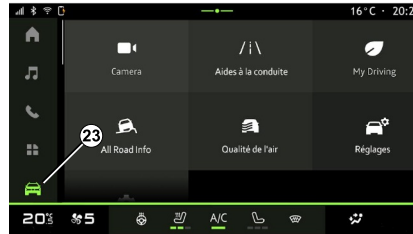

Maailmarežiim "Sõiduk" , millele pääseb juurde nuppu **23** vajutades, mis võimaldab mõnda sõiduki varustust, näiteks juhtimisabisüsteeme, kaamerat, My driving jne hallata, ning reguleerida erinevaid multimeediasüsteemi seadeid, nagu ekraan, keel jne **Märkus.** Avakuvale ilmuvad ainult olenevalt varustuse tasemest saadaolevad funktsioonid, mida on võimalik valida.

Teavituskeskus



Teavituskeskus **E**, millele pääseb ligi nupule **7** vajutades või multimeediumekraanil kiiresti alal **A** ekraani keskosa suunas nipsates, mis võimaldab teil teavitustele "Profiil" ja mõnede funktsioonidele.

JUHTSEADISTE TUTVUSTUS

1

Ekraani juhtseadised

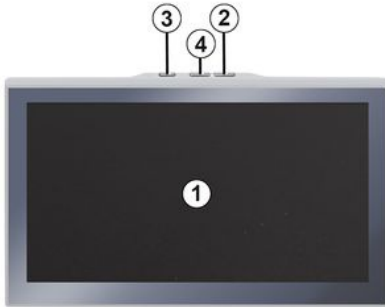

	Funktsioon
1	Multimeediumekraan.
2	Helitugevuse suurendamine.
3	Vajutage ja hoidke umbes viis sekundit all: sundige multimeediumisüsteem sulguma. Lühike vajutus: "Raadio - muusika VÄLJAS"/"Raadio - muusika SEES", "Ekraan ooterežiimis", "Ekraani puhastamine", "Ootel".
4	Helitugevuse vähendamine.

Roolisamba juhtseadised

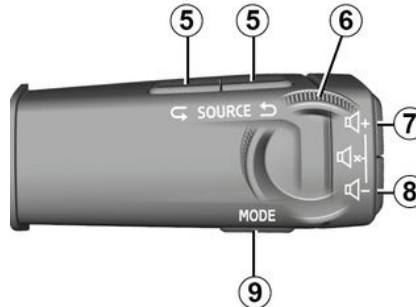

	Funktsioon
5	Heliallika valimine.
6	Raadiojaamade või muusikapalade/kaustade sirvimine (olenevalt sõidukist).
7	Lühike vajutus: – hetkel kuulatava heliallika helitugevuse suurendamine. Vajutage pikalt (umbes 10 sekundit): – heli sunnitud vaigistamise väljalülitamine.

	Funktsioon
7 + 8	Lühike vajutus: – raadioheli vaigistamine/taastamine; – muusikapala peatamine või mängimine. Vajutage pikalt (umbes 10 sekundit): – heli sunnitud vaigistamise väljalülitamine.
8	Lühike vajutus: – hetkel kuulatava heliallika helitugevuse vähendamine. Vajutage pikalt (umbes 5 sekundit): – heli sunnitud vaigistamise sisselülitamine.
9	Raadiojaama esitusrežiimi vahetamine ("Loend", "Lemmikud").

JUHTSEADISTE TUTVUSTUS

Roolisamba juhtseadised



	Funktsioon
	– telefoni häältuvastuste sisse- ja väljalülitamine, (on saadaval ainult siis, kui telefon on multimeediumsüsteemiga ühendatud).

	Funktsioon
10	Kui telefon ei ole ühendatud multimeediumsüsteemiga: – avage telefoni sidumise funktsioon. Kui telefon on ühendatud multimeediasüsteemiga: – telefonimaailma avamine  ; – vastake kõnele / lõpetage kõne.
11	Pikk vajutus:

TEENUSTE AKTIVEERIMINE

1

Sissejuhatus

Selleks, et teie sõiduki ühendatud teenused töotaksid (nt sõiduki kaugjuhtimine nutitelefoni abil jne), tuleb need kõigepealt sisse lülitada.

Teenuste sisselülitamine võimaldab ühtlasi automaatselt süsteemi värskendada. Vt jaotist "Uuendamine".

Kui teenused on aktiveeritud, on need piiratud perioodi jooksul alates sõiduki kohaletoimetamise kuupäevast tasuta.

Multimeediasüsteem pakub võimalust konfigureerida profiil mõne etapiga.

Märkus.

- konfiguratsiooniviisard pakub iga kord abi, kui profiili luuakse;
- konfiguratsiooniviisardit saab kasutada ainult siis, kui sõiduk seisab.

"Konfigureerimisabi"



Tootja võtab kasutusele kõik ettevaatusabinõud, tagamaks, et ohutuse tase vastab võimalikele ohtudele, võttes arvesse kohaldatavaid eeskirju.

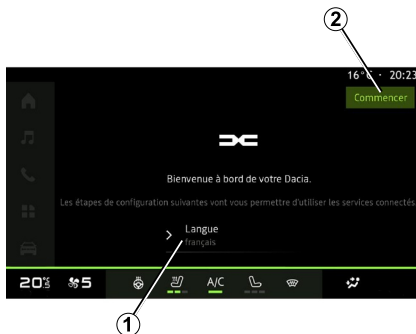

Valige loendist **1** keel ja kinnitage, vajutades **2**.

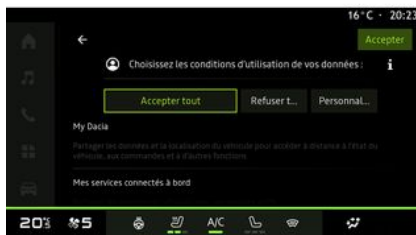

Multimeediasüsteem teavitab teie isikuandmete kaitsmisest.

Erinevate andme jagamise võimaluste kohta täiendava teabe saamiseks

vajutage "Teabe" ikooni .

Pärast esitatud teabe ülevaatamist kinnitage oma valik, vajutades jätkamiseks "Kinnita".

Valige oma isikuandmete kasutustingimused järgmiste valikute hulgas:

- Nõustuge kõigra, lubab teie isikuandmete jagamist ja võimaldab juurdepääsu kõigile saadaolevatele seotud teenustele;
- Keelduge kõigest, keeldub teie isikuandmete jagamisest ega võimalda juurdepääsu seotud teenustele ega nende toimimist (välja arvatud kohustuslikud reguleerivad funktsioonid seoses automaatse hädaabikõnega avarii korral.);
- Kohanda, võimaldab teie isikuandmete kasutustingimusi isikupärastada, aktiveerides/keelates teatud funktsioonid, mis on seotud järgmiste andmetega:

- « My Dacia » ;
- « Minu pardal ühendatud teenused » ;
- "Toodete ja teenuste täiustamine ning arendamine";
- ...

TEENUSTE AKTIVEERIMINE



Saate oma profiili kohandada, konfigureerides järgmised funktsioonid:

- « My Dacia » **3** ;
- "Minu kaaslane" **4** ;
- lukustada profiili **5**.

Märkus: saate konfiguratsiooni peatada, vajutades **6**, ning hiljem seda jätkata teavituskeskusest või oma profiilist. Lisateabe saamiseks vt jaotist "Kasutajaseaded"

« My Dacia » **3**

Multimeediasüsteem võimaldab ühenduda oma "My Dacia" kontoga, et hallata sõiduki teatud funktsioone ja pääseda sellele teabele juurde nutitelefoni kaudu.

My Dacia' kohta lisateabe saamiseks vt jaotist "My Dacia".

Konfigureerige seotud rakendust **4**

Multimeediasüsteem soovib teil oma nutitelefoni oma profiiliga siduda keskkonna "Minu Dacia" kaudu.

Järgige nutitelefoni ja multimeediasüsteemi ekraanil kuvatavaid juhiseid.

Kui teenus on sisselülitatud, saate seotud profiili nutitelefoni kasutades avada.

Lisateabe saamiseks lugege peatükki "Süsteemi seaded".

Lukustage profiil **5**

Soovitame oma isikuandmete kaitsmiseks ja privaatsuse säilitamiseks tungivalt oma isikuandmeid kaitsta. Selle tegemiseks võimaldab multimeediasüsteem lukustada oma profiilile juurdepääsu järgmiste meetodite abil:

- « Muster » ;
- « PIN-kood » ;
- « Parool » ;
- "Ära kasuta profiili lukustamist".

Konfigureerimise lõpetamiseks järgige multimeediasüsteemi ekraanile kuvatavaid juhiseid.



Teie privaatsuse, sealhulgas teie isikuandmete konfidentsiaalsuse ja terviklikkuse säilitamise huvides on tungivalt soovitatav oma profiil lukustada.

Andmete kogumine



Kui teenuste aktiveerimistaotlus on kinnitatud, saate multimeediasüsteemi käivitamisel andmete kogumise endiselt aktiveerida või välja lülitada või muuta andmete jagamise taset. Oma isikuandmete kasutustingimuste valimiseks avage teavituskeskus, valige oma "Profiil", seejärel "Privaatsusseaded".

TEENUSTE AKTIVEERIMINE

1

Seejärel valige järgmiste andme jagamise tasemete hulgast:

- "Nõustuge kõigra": oma andmete jagamise lubamine;
- ""Keelduge kõigest: oma andmete jagamisest keeldumine;
- "Kohanda": loendis valitud andmete jagamise lubamine.

Märkus: kui te ei soovi andmeid jagada, ei pruugi teenused enam töötada (välja arvatud õnnetuse korral tehtava automaatse hädaabikõnega seotud tavateenused).

Ajutine andmete kogumise peatamine

Sõiduki andmete kogumise võib ajutiselt peatada.

Saate selle tegemiseks andmete kogumise taseme igal ajal peatada või seda muuta teavituskeskusest oma "Profiil" alt, seejärel vajutage "Jagage ainult andmeid". Andmete kogumise saate igal ajal peatada valides "Keelduge kõigest", või peatada teatud andmete kogumise valides "Kohanda", ja seejärel valige need, mida soovite peatada.

Kui te keeldute andmete jagamisest, ei pruugi teenused enam töötada (välja arvatud õnnetuse korral tehtava automaatse hädaabikõnega seotud tavateenused).



Tootja võtab kasutusele kõik ettevaatusabinõud, tagamaks, et teie isikuandmeid töödeldaks täiesti turvaliselt.

Andmekaitse

Teie sõiduki andmeid töötleb kaubamärgi esindaja ja need võidakse sõltuvalt eesmärgist edastada nii meie tütarettevõtetele, meie jaotusvõrgu liikmetele kui ka välistele partneritele. Andmeid võivad koguda ka kolmandad isikud. Sellisel juhul kohaldatakse nende isikuandmete kaitse eeskirju volitatud turustajad ja muud kaubamärgi esindaja rühma kuuluvad üksused. Kaubamärgi esindaja andmed on saadaval nende veebisaidil ja sõiduki kasutusjuhendi viimasel lehel.

Teie isiklikke andmeid töödeldakse järgmistel eesmärkidel:

- sõiduki kaugjuhtimise võimaldamiseks, sõiduki automaatseks uuendamiseks või sõidukis meelelahutusteenuste osutamiseks;
- sõiduki hoolduse võimaldamiseks;
- teile sõidu- või navigatsiooniabi teenuste osutamiseks;
- sõidukogemuse parandamiseks, erinevate liikumisviiside pakkumiseks

ning toodete ja teenuste arendamiseks;

- meie seaduslike või reguleerivate kohustuste täitmiseks.

Vastavalt kohaldatavatele isikuandmete kaitse eeskirjadele võite paluda:

- hankida ja kontrollida andmeid, mis tootjal teie kohta on;
- parandada ebatäpset teavet;
- eemaldada teie kohta käivad andmed;
- teha oma andmetest koopia ja kasutada neid mujal;
- olla igal ajal vastu oma andmete kasutamisele;
- külmutada oma andmete kasutamine.

Sõiduki multimeediaekraani abil saate teha järgmist:

- keelduda andmast nõusolekut oma isikuandmete (sh asukoha) jagamiseks;
- oma nõusolekut igal ajal tagasi võtta.

Kui otsustate oma isikuandmete jagamise peatada, peatatakse mõned tootja pakutavad sõiduki funktsioonid ja/või teenused, kuna need nõuavad teie nõusolekut.

Olenemata sellest, kas otsustate jagamise peatada või mitte, edastatakse sõiduki kasutusandmed

TEENUSTE AKTIVEERIMINE

tootjale ja asjaomastele partneritele/
tütarettevõtetele järgmistel
eesmärkidel:

- sõiduki käitamise ja hoolduse võimaldamiseks;
- sõiduki olelutsükli parandamine.

Andmeid ei kasutata äriteenuste jaoks, vaid tootja sõidukite pidevaks täiustamiseks ja selleks, et vältida igapäevast kasutamist takistavaid probleeme.

Lisateabe saamiseks on andmekaitse-eeskirjad saadaval tootja veebisaidil, mille aadress on esitatud sõiduki kasutusjuhendis.

Teenuste aegumine

Teenused aktiveeritakse piiratud ajaks. Kui see aeg on läbi, lakkavad teenused töötamast. Teenuste uuesti aktiveerimiseks vt jaotist "Võrguteenused".



Tootja võtab kasutusele kõik ettevaatusabinõud, tagamaks, et ohutuse tase vastab võimalikele ohtudele, võttes arvesse kohaldatavaid eeskirju.

KASUTUSPÕHIMÕTTED

1

Multimeediumekraan



Turvalisuse tagamiseks kohandage istmeid ainult siis, kui sõiduk seisab.



Mõningaid seadeid tuleb muuta töötava mootoriga, et need salvestuksid multimeediumsüsteemi.

Menüüs liikumine



Multimeediumekraanil saab kasutada süsteemi funktsioone. Puudutage multimeediumekraanil menüü valimiseks.

Liigutustega toimimine



- Libistamine: libistage kiiresti sõrmega paremalt vasemale;
 - horisontaalselt vasemalt paremale või vastupidi;
- või
- vertikaalselt alt üles või vastupidi.

- Vajutage korraks: puudutage sõrmega ekraani üht osa ja võtke koheselt oma sõrm ekraanilt ära.
- Vajutage ja hoidke: puudutage ekraani üht osa vähemalt 1,5 sekundit.
- Suurendamine/vähendamine: viige kaks sõrme ekraanil kokku või lahku.

KASUTUSPÕHIMÕTTED

Maailmarežiimi lehekülgede sissejuhatus

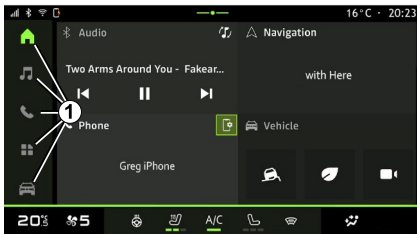

Süsteemil on mitu maailmarežiimi. Ühest maailmarežiimist teise liikumiseks vajutage otse ühele maailmarežiimi nupule **1**.

Maailmarežiimi koduleht hõlmab vidinaid, mis võimaldavad avada selliseid funktsioone nagu rehvirõhu reguleerimine, raadio jne.

Need vidinad võimaldavad kuvada kohe funktsiooni põhiekraani või teatud juhtudel neid otse, põhiekraanide kaudu kontrollida (näiteks vahetada raadiojaama).

Esilehekülje kirjelduseks lugege peatükki "Lühikirjeldus".

Märkus. Avalehe seadistusi on võimalik muuta. Rohkema teabe saamiseks lugege peatükki "Vidinate lisamine ja haldamine".

Maailmarežiimi riba sissejuhatus

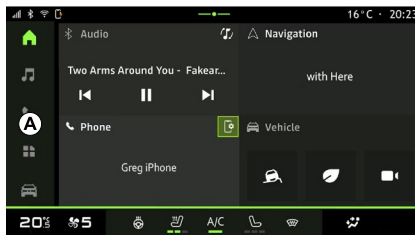

Maailmarežiimi sisenemiseks vajutage ühte viiest **1** maailmarežiimi ribal **A** olevast nupust.

Süsteem sisaldab viit maailmarežiimi, millele pääseb ligi igal ajal multimeediumiekraanilt:

- "Avaleht": võimaldab kuvada nelja kohandatavat vidinat;
- "Heli": kasutatakse raadio ja helifailidele juurdepääsuks
- "Telefon"/"Kloonimine":

– kasutatakse ühe või mitme telefoni süsteemiga sidumiseks või multimeediumisüsteemiga ühendatud telefoni kõnedele, telefoniraamatule ja muudele saadaolevatele funktsioonidele juurdepääsuks;

– saab kasutada nutitelefoni kopeerimise lubamiseks.

– "Rakendused": saab kasutada rakendustele juurdepääsuks;

– "Sõiduk": võimaldab hallata osa sõiduki varustusest, näiteks juhtimisabisid, mitmevaatelist kaamerat ja säästlikku sõitmist ning reguleerida multimeediumisüsteemi eri seadeid, nt kuva, keelt jne;

Teavituskeskus

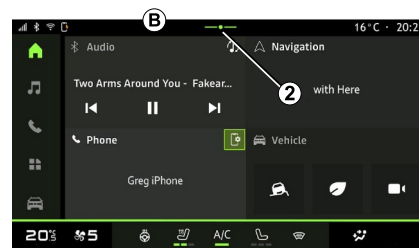

KASUTUSPÕHIMÕTTED

1

Ligipääsemiseks kasutage nuppu **2** või libistage kiiresti multimeediaekraanil alal **B** ekraani keskele. Teavituskeskus võimaldab juurdepääsu teadete ajaloole, näiteks:

- SMS ;
- « Rehvirõhk » ;
- saadaolevad värskendused;
- ...



Juurdepääsemiseks valige teavitus.

Teavituse kustutamiseks pühkige kiiresti üle ekraani.

Teavituste kustutamiseks vajutage nupule **3**.

Samuti saate luua oma kasutajaprofiili ja seda konfigurida. Lisateabe saamiseks vt jaotist "Kasutajaseaded".

Täiendavat teavet teavituste kohta leiata teavituste peatükist.

Mittesaadaval olevad funktsioonid

Asukohariigi õigusaktidest olenevalt ei pruugi sõidu ajal mõned funktsioonid ja seaded kättesaadavad olla.

Mittekättesaadavate funktsioonide kasutamiseks tuleb sõiduk peatada.

Märkus. Mõnes riigis nõuavad õigusaktid, et rakenduste avamiseks rakendataks seisupidur. Täiendava teabe saamiseks pidage nõu volitatud esindusega.

PUHASTAMINE

Soovitused puhastamiseks



Ärge kallake ega pihustage puhastusvahendit ekraanile.

Ärge kasutage keemilisi puhastusvahendeid või majapidamistooteid. Seade ei tohi puutuda kokku vedelike ega niiskusega. Kui see juhtub, võivad elektrikomponendid saada rikutud või kahjustatud.



Ärge kasutage alkoholi sisaldavaid vahendeid ja/või pihustatavaid vedelikke.

Kasutage puutetundliku ekraani puhastamiseks ainult kuiva puhast pehmet ebemevaba mikrofiiberlappi, et peegeldumisvastaseid materjale mitte kahjustada.

Ärge rakendage multimeediumekraanile liiga suurt survet ja ärge kasutage puhastusvahendeid, mis võivad

ekraani kriimustada (nt hari, kare riie vms).

"Ekraani puhastamine" režiim



Sisselülitatud multimeediasüsteemi ekraani mikrokiudlapiga pühkimiseks vajutage korraks juhtseadist **1** multimeediapaneelil ja seejärel puuteekraani passiivsesse režiimi viimiseks "Ekraani puhastamine" **2**. Režiimist "Ekraani puhastamine" väljumiseks vajutage multimeediaekraani kaks korda.

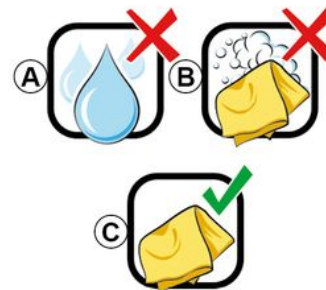

Pidage kinni järgmistest puhastussoovitustest:

- A.** : ärge kasutage alkoholi sisaldavaid vedelikke, ärge kandke ega pihustage vedelikke;
- B.** : ärge puhastage seebiveega, kasutades õrnalt niisutatud mikrofiiberlappi;
- C.** : kuivpuhastage, kasutades mikrofiiberlappi.

SISSEJA VÄLJALÜLITUS

1

Sisselülitamine

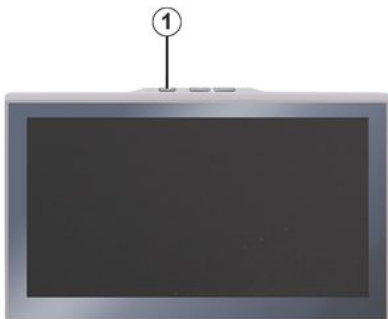

Multimeediumsüsteem lülitub sisse:
– kui ukсед on avatud.
– vajutades lühidalt multimeediumipaneeli juhtseadist **1**.

Seisuasend



Multimeediumsüsteemi saab välja lülitada:
– vajutades korraks multimeediumipaneelil lülitile **1** ja seejärel vajutades "Ootel";
– sõiduki uste ja luukide lukustamisel.

Miinumuminäidik

See funktsioon võimaldab kuvada ekraanil ainult välistemperatuuri, kella ja küttetaseme riba.

Selle kuvarežiimi valimiseks vajutage korraks nuppu **1** multimeediapaneelile ja seejärel vajutage funktsiooni "Ekraan ooterežiimis".

Kui vajutate lühidalt nuppu **1**, kuvatakse teised funktsioonid, nagu:

- « Raadio - muusika VÄLJAS »/« Raadio - muusika SEES » ;
- « Ekraani puhastamine ».

Turvarežiim

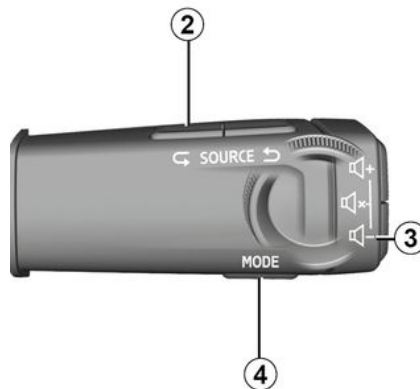

See režiim keelab teatud rakenduste kuvamise või kasutamise, kui multimeediumsüsteem ei reageeri. Seda saab ka interneti väljalülitamiseks kasutada.

"Turvarežiim" avamiseks vajutage samaaegselt pikalt multimeediasüsteemi esipaneelil nuppu **1** ja roolisamba juhtseadisel asuvat väiksema helitugevuse lülitit **3**, kuni süsteem teeb lähtetuse.

SISSEJA VÄLJALÜLITUS

Valikust "Turvarežiim" väljumiseks kasutage allpool kirjeldatud multimeediumisüsteemi taaskäivitamist.

Taaskäivitus

Multimeediumisüsteemi saab taaskäivitada, hoides all toitenuppu (vajutage ja hoidke süsteemi taaskäivitumiseni all):

– multimeediumipaneeli lülitil **1**;

või

– nupule "Mode" **4** ja vasakpoolsele nupule "Source" **2** roolisamba juhtseadisel.

VIDINATE LISAMINE JA HALDAMINE

1



Sõiduohutuse tagamiseks seadistage neid asendeid ainult siis, kui auto seisab.



Vidina seadistus on seotud profiiliga. Kui profiil muutub, muutub ka vidinate välimus.

Sissejuhatus

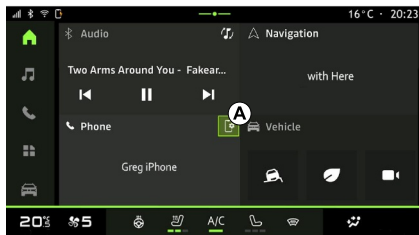

Süsteemil on kohandatav "Avaleht". See koosneb teatud arvust alal **A** olevatest vidinatest, mis võimaldavad juurdepääsu teabele ja

funktsioonidele, nt My driving, raadio, rehvirõhk jne.

Põhikvalt otse funktsiooni juurde liikumiseks (raadiojaama muutmiseks, telefonile juurdepääsuks jne) vajutage ühele vidina juhtseadisele.

Vidinate isikupärastamine

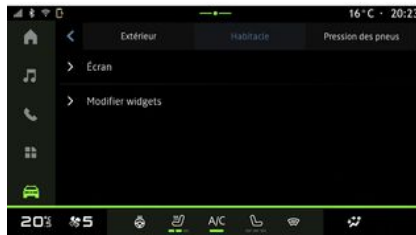

Vidinate kohandamiseks valige

"Sõiduk" maailmarežiim , menüü, "Sõiduk", seejärel "Salong" ja siis "Muuda vidinaid".

Samuti pääseb vidinate kohandamise seadele ligi maailmarežiimi kodulehelt

 kohandatavat vidinat vajutades ja all hoides.

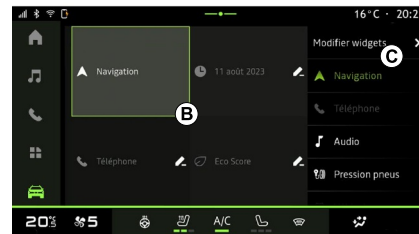

Seejärel valige alal **B** liitsalt ekraani puudutades soovitud asukoht ja valige loendist **C** vidin, mida soovite kuvada.

HÄÄLETUVASTUS

Sissejuhatus



Kui kasutate kõnetuvastust nutitelefoniga kloonimise abil, kasutage telefoni internetiühendust, mis võib olla tasuta ja mobiiloperaatori seatud piirangutega.

Kui teie nutitefon on multimeediumsüsteemiga ühendatud kasutades Bluetooth® ühendust või nutitelefoniga kopeerimise kaudu, saate kasutada mõningaid hääletuvastusfunktsioone, mis võimaldavad teil pääseda juurde nutitefonis saadaolevatele domeenidele ja rakendustele, hoides samal ajal käsi roolil.

Nutitelefoniga kloonimise kohta lisateabe saamiseks vt jaotist "Android Auto™, CarPlay™".

Märkus: kui telefoni kõnetuvastust soovitakse kasutada multimeediumsüsteemiga, veenduge, et:

- teie telefonil on kõnetuvastusfunktsioon, mis ühildub multimeediumsüsteemiga;
- asute võrgu levialaga piirkonnas.

Põhilised nutitelefoniga kõnetuvastussüsteemi juhitud funktsioonid

Hääletuvastuse kasutatavad funktsioonid sõltuvad nutitefonist ja rakendustest endist.

Hääletuvastust saab kasutada järgmiste nutitefonirakendustesse ja domeenidesse sisenemiseks:

- Telefon
- Navigatsioon
- Muusika
- ...

Sisselülitamine

Saate hääletuvastuse sisse lülitada:

- järgnevalt Bluetooth®;
- või
- kopeerides, "Koeerimine"

maailmarežiimist  .

Märkus: hääletuvastuse aktiveerimisel oodake enne rääkimist alati helisignaali, seejärel öelge oma soov.

Häälkäskluste näide:

- telefoniga seotud:
 - "Helista José";
 - "Helista kontorisse";
 - ...
- navigeerimisega seotud:

- "Mine Champs-Élysées asukohas Paris";
- "Mine koju";
- ...

Hääletuvastuse sisselülitamine, kasutades Bluetooth®



Ühendage nutitefon multimeediumsüsteemiga kasutades ühendust Bluetooth®.

Lisateabe saamiseks vt jaotist "Telefoni sidumine ja ühendamine".

Nutitelefoniga hääletuvastuse kasutamiseks vajutage roolil juhtseadmel olevat nuppu **1** ja kuulete helisignaali, mis näitab, et hääletuvastus on sisse lülitatud.

HÄÄLETUVASTUS

1 Hääletuvastuse aktiveerimine kopeerimise ajal

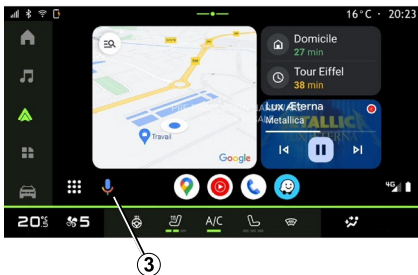

Ühendage nutitefon nutitelefoni kloonimise kaudu multimeediumisüsteemiga.

Lisateabe saamiseks vt jaotist "Telefoni ühendamine ja ühenduse katkestamine" ja "Android Auto".

CarPlay™.

Nutitelefoni hääletuvastuse kasutamiseks vajutage:

– Vajutage korra oma sõiduki roolil asuvat hääletuvastusnuppu **2**;

või

– vajutades "Kopeerimine"

maailmarežiimis  

hääletuvastuse nupule **3**;

või

– andes häälkäskluse:

– "Ok Google" või "Hey Google", asukohas "Android Auto™"

kopeerimine ;

või

– "Dis Siri" või "Say Siri", asukohas

"CarPlay™" kopeerimine .

NAVIGATSIION

Sissejuhatus

Navigeerimisele pääseb juurde:

– navigatsioonirakendusest;

– paralleelsest navigeerimisest 



Navigatsioonirakendus

(olenevalt seadmest)

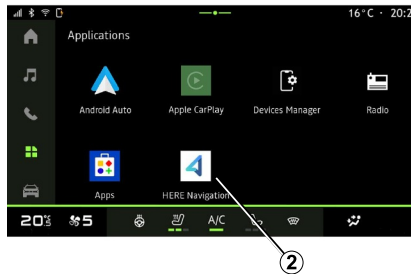
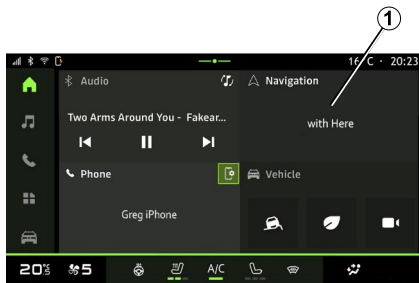

Navigeerimisrakendus on saadaval alates:

– "Avakuva" maailmarežiimi  navigeerimisvidin **1**;

– navigeerimisrakendusele **2** pääseb ligi maailmarežiimist "Rakendused" .

Navigatsioonirakendus on ühendatud navigatsioon, mis sisaldub kaheksa-aastasest andmeplaanis ja on multimeediumsüsteemi eelinstallitud.

See sisaldab ajakohast ühendatud navigeerimist, et saaksite kasutada järgmisi funktsioone.

- kaardi uuendamine;
- liikluse reaajajas;
- hääljutimine;

- huviväärsused;
- kiirusepiirangute kuvamine;
- hooned 3D-vaates;
- üksikasjalik vaade ristmikest;
- suurenenud valvusosalad;
- sihtkoha ajalugu ja otseteed teie "Kodu" ja "Töö" aadresside jaoks;
- ...

Märkus: navigeerimisrakendust arendatakse pidevalt ja seda saab värskendada või alla laadida "Rakendused" maailmarežiimist

"Rakendused" .

Paralleelne navigeerimine



Kopeerimist kasutavat navigeerimist saab lubada rakendusest "Android

NAVIGATSIION

Auto™"  või avades

2 maailmarežiimis "Rakendused" 

"CarPlay™" .

Kopeerimist kasutatav navigeerimise puhul on teil vaja smartphone olla ühenduses multimeediumsüsteemiga.

Lisateabe saamiseks lugege jaotist "Android Auto™, CarPlay™".

HELIALLIKAD

Sissejuhatus

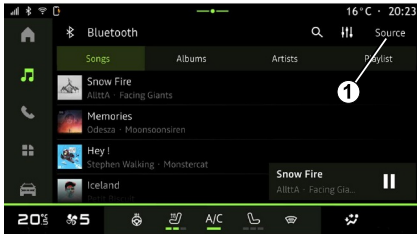

"Heli" maailmarežiimist  saate valida heliallika, mida soovite kuulata, vajutades "Allikad" **1**.

Audioallikat saate ka valida, kasutades roolisamba juhtseadised. Lisateabe saamiseks vaadake jaotist "Juhtseadiste tutvustus".

Märkus: ikoon **1** muutub vastavalt kasutatavale heliallikale.

Heliallikad võivad olenevalt varustustasemest erineda.

Ekraan "Heliallikad"

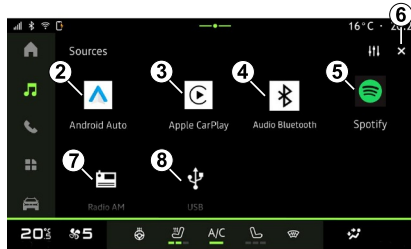

2. Allikas "Android Auto™".
3. Allikas "CarPlay™".
4. Allikas "Bluetooth® audio".
5. Allikas "Rakendus".
6. Väljumine ekraanilt "Heliallikas".
7. "Raadio / AM tuuner" allikas.
8. Allikas "USB" (USB-port).

« Android Auto™ »

Kasutage seda allikat nutitelefoni kopeerimise funktsiooni abil muusika kuulamiseks nutitelefoni, kui sõiduk on varustatud rakendusega "Android Auto™". Lisateavet vt jaotistest "Android Auto™", "CarPlay™" ja "Muusika".

« CarPlay™ »

Kasutage seda allikat nutitelefoni kopeerimise funktsiooni abil muusika kuulamiseks nutitelefoni, kui sõiduk on varustatud teenusega "CarPlay™". Lisateabe saamiseks vt jaotist "Android Auto™", "CarPlay™".

"Bluetooth® audio"

Seda allikat saab kasutada muusika kuulamiseks nutitelefoni Bluetooth®-ühenduse abil. Lisateabe saamiseks vt jaotisi "Muusika" ja "Telefoni ühendamine ja ühenduse katkestamine".

"Rakendus"

Kasutage seda allikat, et kuulata muusikat muusika voogedastuse rakenduste kaudu ja pääseda juurde oma helirakendustele, mis on alla laaditud rakenduse "Rakendused" kaudu. Lisateavet vt jaotistest "Muusika" ja "Rakenduse haldus".

"Raadio / AM tuuner"

Seda allikat saate kasutada raadio kuulamiseks. Lisateabe saamiseks vt jaotist "Raadio".

HELIALLIKAD

"USB" (USB-pesa)

Kasutage seda allikat muusika kuulamiseks USB-mälupulgalt. Lisateavet vt jaotisest "Muusika".

Märkus.

- Süsteem ei pruugi mõningaid vorminguid tuvastada;
- USB-ajam peab olema FAT32 või NTFS vormingus ning minimaalselt 8 GB mahuga ja maksimaalselt 64 GB mahuga.

3

RAADIO KUULAMINE

Sissejuhatus



Turvalisuse tagamiseks kohandage istmeid ainult siis, kui sõiduk seisab.



Roolisamba juhtseadisel olevat nuppu kasutades saab salvestatud jaama valida ja olenevalt valitud režiimist radiojaamu kerida. Täiendava teabe saamiseks lugege "Juhtseadiste sissejuhatus" peatükki.

Maailmarežiimis "Heli"  vajutage nuppu **3** allika "Raadio" valimiseks. Allikale "Raadio" pääseb ligi ka

maalimarežiimist "Rakendused" .

Saate valida heliallika, sirvida jaamu ja muuta valiku režiimi ("Nimekiri", "Lemmikud"), kasutades rooli juures asuvaid juhtseadmeid. Lisateabe saamiseks lugege peatükki "Juhtseadiste tutvustus".

Ekraan "Raadio"

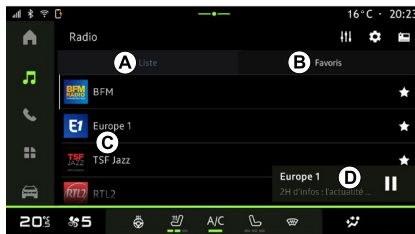

- A.** režiimi "Loend" sakk.
- B.** režiimi "Lemmikud" sakk.
- C.** Olemasolevate jaamade loend.
- D.** Parajasti mängiva radiojaama esitusala ja juurdepääs täisekraanile. Parajasti mängiva muusikapala täisekraanil kuvamiseks vajutage sellele alale.

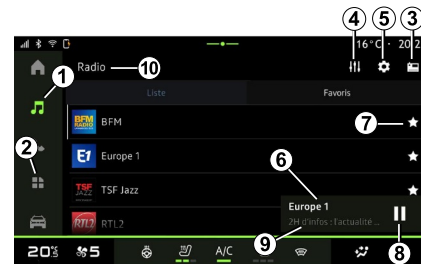

1. Sisenege maailmarežiimi "Heli"



2. Sisenege maailmarežiimi

"Rakendused" .

3. Juurdepääs heliallikale "Allikad".

4. Sisenege menüüsse "Heli seaded".

5. Sisenege menüüsse "Radio seaded".

6. Hetkel kuulatav radiojaam.

7. Salvestage jaam asukohta "Lemmikud".

8. Peatage praeguse jaama radio/taasesitus.

RAADIO KUULAMINE

9. Praeguse jaama nimi ja sagedus. Tekstiteave (raadio logo, laulja, muusikapala jne).

10. Kuulatava heliallika "Allikad" tüüp.

Märkus. Olemasolev teave oleneb valitud jaamast või raadiosagedusalast.

Täisekraanil kuvamine E

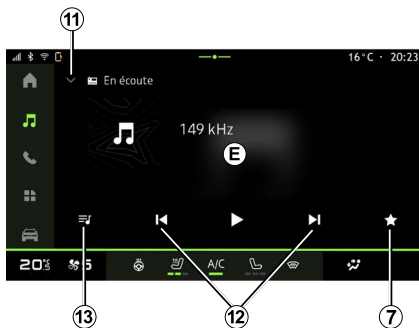

D alal parajasti mängiva raadiojaama täisekraanil kuvamiseks vajutage sellele alale.

Täisekraanil kuvamise **E** minimeerimiseks vajutage **11**.

Raadiosagedusala valimine

Järgmiste lainepikkuste määramiseks vajutage nuppu **5**.

- « FM » ;
- "AM raadio" (olenevalt seadmest);
- "DAB" (maapealne digiraadio).

Raadiosaade

Saate sõltuvalt kuulatavast jaamast üksikasjalikku ülevaadet praegu mängitavatest programmidest ja järgmise 24 tunni jooksul mängitavatest programmidest.

Nende programmide loendi kuvamiseks vajutage nuppu **13**.

Märkus: see funktsioon on saadaval ainult siis, kui raadiojaamal on versioon DAB.

Raadiojaama otsing

Saate otsida raadiojaamu praeguses raadio lainealas tähestikulises järjekorras: liikuge edasi või tagasi järgmisele jaamale, vajutades nuppe **12**.

Raadijaamade lisamine lemmikutesse "Lemmikud" ja nende sealt eemaldamine

Kuvades täisekraanil või "Loend" režiimis vajutage nuppu **7**, et lisada

praegune raadiojaam jaotisse "Lemmikud" või see sealt eemaldada.

Režiim "Loend" A

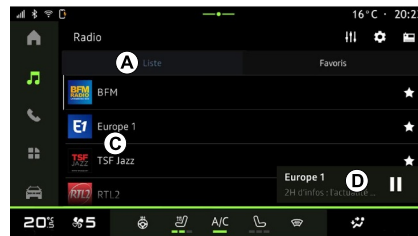

See režiim võimaldab otsida ja vaadata multimeediumisüsteemi hõivatud ja tähestikulises järjekorras olevaid jaamu.

Kõigi jaamade loetlemiseks nipsake kiiresti loendit **C**.

Valige nimekirjast kuulatav raadiojaam.

Parajasti mängivat raadiojaama kuvatakse minipleieril **D**. Parajasti mängiva raadiojaama täisekraanil kuvamiseks vajutage sellele alale.

Kui "FM" sagedusribal olevad raadiojaamad ei kasuta süsteemi RDS või kui sõiduk asub viletsa raadioleviga

RAADIO KUULAMINE

piirkonnas, ei ilmu ekraanile jaama nimi ja logo, vaid ainult sagedus.

Märkus. Olemasolev teave oleneb valitud jaamast või raadiosagedusalast.

"Lemmikud" režiim B

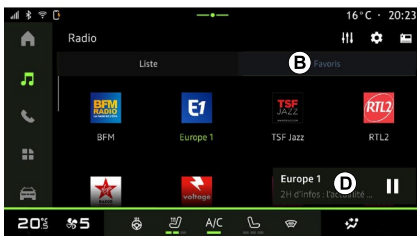

See režiim võimaldab avada varem mällu salvestatud raadiojaamu. Valige nimekirjast kuulatav raadiojaam. Parajasti mängivat raadiojaama kuvatakse minipleieril **D**.

Menüü "Raadio seaded" 5

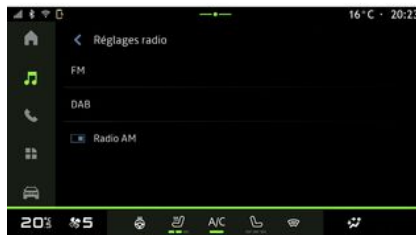

Menüüst "Raadio seaded" **5** pääseb juurde järgmistele raadiofunktsiooni seadetele:

- « TA/I-Traffic » ;
- « FM » ;
- „DAB” (olenevalt seadmest);
- "i-teade" (sõltuvalt varustusest ja riigist);
- "AM raadio" (olenevalt seadmest).

"TA/I-Traffic" (liiklusteave)

Kui see funktsioon on sisse lülitatud, võimaldab sõiduki audiosüsteem kuulata saadavat liiklusteavet (olenevalt riigist), kui FM-raadiojaamad neid edastavad.

Peate seejärel valida raadiojaama sageduse, mis liiklusteavet edastab. Kui kuulate teist heliallikat (USB, Bluetooth®), katkestatakse selle tegevus automaatselt, kui uus liiklusteave vastu võetakse.

« FM »

Seadete alt saate lülitada sisse või välja järgmisi elemente.

- « AF » ;
- "AM raadio" (olenevalt seadmest);
- « Piirkond ».

« AF »

FM-raadio sagedus võib olenevalt geograafilisest asukohast muutuda.

Geograafilist piirkonda vahetades sama raadiojaama kuulamise jätkamiseks lülitage sisse funktsioon AF.

Audiosüsteem jälgib automaatselt sageduste muudatusi ilma katkestusteta.

Märkus. Kõik raadiojaamad seda võimalust ei paku.

Halvad levitingimused võivad vahel põhjustada sageduste juhuslikke ja ebameeldivaid kõrvalekaldeid. Sel juhul lülitage sageduste muutmise automaatne häälestamine välja.

"AM raadio"

(olenevalt seadmest)

RAADIO KUULAMINE

Lainepikkuse ekraani AM saab sisse või välja lülitada.

« Piirkond »

Kui režiim "Piirkond" on aktiveeritud, vahetub raadio signaali taseme langemisel uuele sagedusele, vahetades välja jaama, mida varem kuulasite.

Märkus.

- samas piirkonnas asuvad jaamad edastavad mõnikord erinevaid programme või kasutavad erinevaid raadiojaama nimesid;
- mõned raadiojaamad edastavad piirkondlikel sagedustel. Sel juhul: – kui "Piirkond" on aktiveeritud: süsteem ei lülitu uue piirkonna saatjale, vaid vahetab tavapäraselt algse piirkonna saatjate vahel;
- Kui "Piirkond" on inaktiveeritud: süsteem lülitub uue piirkonna saatjale, isegi kui edastatav programm on erinev.

« DAB »

(olenevalt seadmest)

Seadete alt saate lülitada sisse või välja järgmisi elemente.

- "Lüliti (DAB ↔ FM)";
- "AM raadio" (olenevalt seadmest);

"Lüliti (DAB ↔ FM)"

Kui see funktsioon on sisse lülitatud ja parajasti mängiva jaama DAB vastuvõtt on vilets, lülitub raadio automaatselt samaväärsele jaamale FM (kui on saadaval).

Audiosüsteem lülitub automaatselt tagasi digijaamale DAB niipea, kui vastuvõtt on saadaval.

Märkus: see funktsioon on saadaval ainult siis, kui raadiojaamal on FM- ja DAB-versioonid.

"Piltide automaatne kerimine"

Kui see funktsioon on lubatud ja praegune jaam DAB seda võimaldab, kerib slaidiprogramm täisekraanil kuvades üle kogu ekraani.

« i-teade »

(sõltuvalt varustusest ja riigist)

Kui see funktsioon on sisse lülitatud, võimaldab see automaatselt kuulata uudiseid niipea, kui teatud DAB raadiojaamad neid edastavad.

Kui te valite seejärel mõne teise heliallika, katkestab valitud programmitüübi edastamine teiste allikate esitamise.

Seadetest saab lülitada sisse või välja teadaanded järgmistele teemadele:

- "Hädaolukord";
- "Avariid";
- "Maanteeliiklus";

- "Ilm";
- "Uudised";
- "Sündmus";
- "Sport";
- "Mitmesugust";

« Heli seaded » 4

lkooniga 4 saate reguleerida heliseadeid.

Rohkema teabe saamiseks olemasolevate seadete kohta vaadake jaotist "Heli seaded".

MUUSIKA

Sissejuhatus



Sõiduohutuse tagamiseks seadistage neid asendeid ainult siis, kui auto seisab.



Audioallikat saate vahetada, kasutades nuppu roolisamba juhtseadisel.

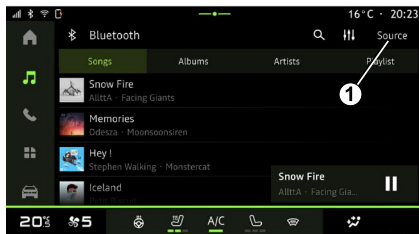

Kuulatava heliallika valimiseks

vajutage maailmarežiimis "Heli" nuppu "Allikad" **1**.



Saate valida muusikapalade kuulamiseks ja kaustade sirvimiseks heliallika("), kasutades rooli juures asuvaid juhtseadmeid. Lisateabe saamiseks lugege peatükki "Juhtseadiste tutvustus".

Heliallikad võivad olenevalt varustustasemest erineda. Multimeediumiekraanil kuvatakse ja on võimalik valida ainult saadaolevaid allikaid.

Märkus.

- sõltuvalt kasutatavast heli voogedastuse rakendusest võivad ekraani juhtseadised muutuda;
- Süsteem ei pruugi mõningaid vorminguid tuvastada;
- USB-ajam peab olema FAT32 või NTFS vormingus ning minimaalselt 8 GB mahuga ja maksimaalselt 64 GB mahuga.

Menüü "Allikad"

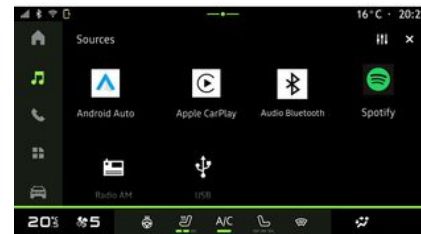

3

Menüüst "Allikad" **1** saab valida muusikat mitmest saadavalolevast allikast.

Valige multimeediumisüsteemiga ühendatud allikas järgmisest nimekirjast:

- « Raadio » ;
- "USB" (USB-pesa);
- "Bluetooth® audio";
- « Podcasts » ;
- « CarPlay™ » ;
- « Android Auto™ » ;
- voogesituse rakendus;
- ...

Heliallikad võivad olenevalt varustustasemest erineda.

MUUSIKA

Märkus: "Rakenduste" kaudu saab paigaldada muid meediaallikaid ja need ilmuvad olemasolevate allikate loendisse. Rakenduse paigaldamise kohta rohkema teabe saamiseks lugege peatükki "Rakenduste haldamine".

Režiim "Mängimine"

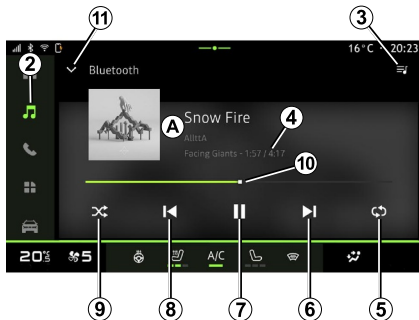

A. Teave parajasti mängiva muusikapala kohta (pealkiri, esitaja nimi, albumi pealkiri ja kaanepilt, kui allikas seda edastab).

2. Sisenege maailmarežiimi "Heli"



3. Praeguse esitusloendi kuvamine.

4. Mängitava muusikapala aeg ja pikkus.

5. Muusikapala või esitusloendi kordamise aktiveerimine/inaktiveerimine.

6. Järgmise muusikapala esitamine.

7. Muusikapala peatamine ja taastamine.

8. Lühike vajutus: praeguse muusikapala algusesse naasmine.

Lühike vajutus (3 sekundi jooksul pärast esimest lühikest vajutust): esitab eelmist muusikapala.

9. Muusikapalade suvalises järjekorras esitamise sisse- ja väljalülitamine.

10. Praegu mängitava muusikapala edenemise riba.

11. Tagasimineku minipleieriga nimekirjarežiimi.

Märkus.

- valida saab mängitava muusika täisekraanil **A** või minipleieril **B** kuvamise vahel;
- Olenevalt telefonist ja voogedastuse muusikarakendusest ei pruugi mõned funktsioonid saadaval olla.

"Bluetooth®", "USB" ja heli voogedastuse rakendus

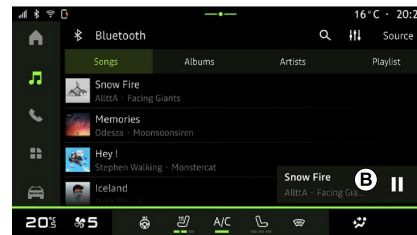

"Bluetooth® heli", "USB" heliallikast või voogedastuse muusikarakendusest pääseb ligi kategooriate kaupakorraldatud esitusloenditele:

- « Artistid » ;
- « Albumid » ;
- « Laulud » ;
- « Playlists » ;
- ...

Parajasti mängivat muusikapala kuvatakse minipleieril **B**. Parajasti mängiva muusikapala esitusrežiimis **A** kuvamiseks vajutage sellele alale.

"Otsimine"

(Sõltuvalt "Allikad" tüübist)

MUUSIKA

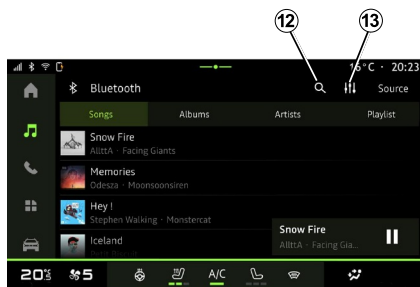

"Heli reguleerimine" 13

Ikooniga **13** saate reguleerida heliseadeid.

Rohkema teabe saamiseks olemasolevate seadete kohta vaadake jaotist "Heli seaded".

3

Ikooni "Otsi" **12** (saadavus võib valiku

"Allikad" maailmarežiimi "Heli"  tühjast erineda) vajutades saad otsida:

- muusikapala pealkirja;
- albumit;
- esitajat;
- esitusnimekirj;
- raadiojaama;
- ...

Sisestage nimi kasutades klaviatuuri.

Niipea, kui sisestatakse esimesed tähed, pakub multimeediumisüsteem seotud nimesid.

Valige tulemuste nimekirjast nimi.

AUDIOSEADED



Sõiduohutuse tagamiseks seadistage neid asendeid ainult siis, kui auto seisab.

3

Sissejuhatus

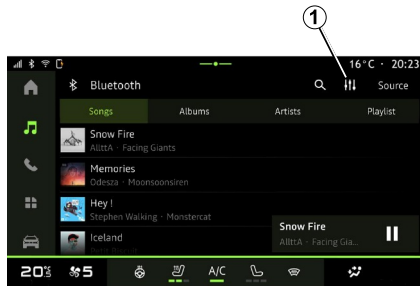

Ikoonilt **1** saab reguleerida järgmisi heliseadeid:

- « Öhkkond » ;
- « Heli ».

« Öhkkond »

(olenevalt seadmest)

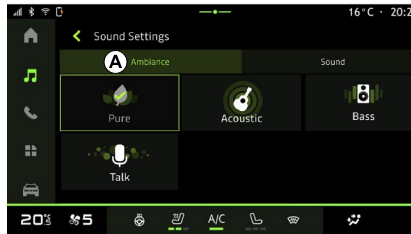

Sakist **A** saab valida ühe järgmistest heliekvalaiseritest:

- "Puhas";
- "Akustiline";
- "Bass";
- "Kõne".

Märkus: muusika ekvalaiserite saadavus sõltub seadmest.

« Heli »

(olenevalt seadmest)

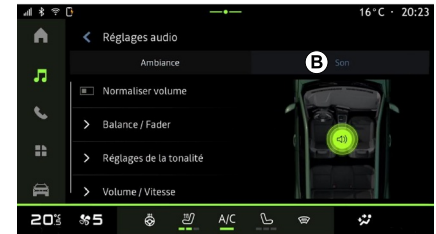

Sakilt **B** saab reguleerida järgmisi seadeid:

- « Tasakaal/tasakaalustus » ;
- « Heli kontrollimine » ;
- « Maht/kiirus » ;
- « Helitugevuse normaliseerimine ».

AUDIOSEADED

« Tasakaal/tasakaalustus »



See funktsioon võimaldab seadistada heli jaotumist. Vajutage "Keskendat." või "Esiosa", et optimeerida heli jaotuvust kõigile sõidukis olijatele või tagaistujate mugavuse huvides (heli on taga summutatud ning ees keskmisel tugevusel).

Kui te puudutate ekraani või kui on valitud režiim "Käsitsi", saate hakata seadistama, liigutades sihtkohta **2**.

« Heli kontrollimine »

Selle funktsiooni abil saab heli tasakaalustada:

- lülitage sisse/välja "Bassivõimendi";
- « Bass » ;
- « Keskmine » ;

- « Kõrged toonid » ;
- ...

« Maht/kiirus »

Selle funktsiooni abil saab reguleerida helitugevust automaatselt olenevalt sõiduki kiirusest. Vajutage helitugevust "Maht/kiirus" ja seejärel reguleerige tundlikkust või lülitage täielikult välja, kasutades kursorit tasemeribal "Maht/kiirus".

« Helitugevuse normaliseerimine »

Selle funktsiooni abil saab hoida erinevate heliallikate vahel pideva helitugevuse.

TELEFONI SIDUMINE JA ÜHENDAMINE

Telefoni ühildamine ja lahutamine



Turvalisuse tagamiseks kohandage istmeid ainult siis, kui sõiduk seisab.

Sissejuhatus





Turvalisuse tagamiseks kohandage istmeid ainult siis, kui sõiduk seisab.

See funktsioon võimaldab ühildada telefoni multimeediumsüsteemiga.

Menüüsse "Uue seadme sidumine" pääseb juurde järgneva kaudu:

– maailmarežiimis "Telefon"  vajutage "Loo ühendus Bluetooth® abil" (kui ühtegi telefoni pole ühendatud);

– maailmarežiim "Rakendused"  , seejärel "Seadmehaldur";

– maailmarežiim "Sõiduk"  , "Seaded", seejärel "Bluetooth®";

– maailmarežiimis "Telefon"  ,

vajutage ikoonile "Seaded"  , seejärel "Seadmehaldur" (kui telefon on juba ühendatud);

– maailmarežiimis "Heli"  vajutage "Loo ühendus Bluetooth® abil" (kui ühtegi telefoni pole ühendatud);

– teavituskeskuses ikooni "Seaded" all  , seejärel "Bluetooth®".

Märkus. Kui multimeediasüsteemiga ei ole ühendatud ühtegi telefoni, on mõned menüüd välja lülitatud.

Telefoni ühildamine annab multimeediumsüsteemile ligipääsu teie telefoni funktsioonidele.

Multimeediumsüsteem ei salvesta teie kontaktide või isiklike andmete koopiaid.

Et multimeediasüsteem saaks juhtida telefoni, mille varustuses on "dual SIM", konfigureerige telefon kasutama vaikumisi kasutatavat SIM-kaarti. Lugege oma telefoni kasutusjuhendit.

Märkus.

– enne paaristamist veenduge, et telefoni Bluetooth® on sisse lülitatud ja seadke seisundiks "nähtav";

– telefoni paaristamise ajal peab sõiduk paigal seisma.



Ühilduvate telefonide nimekirja vaadake veebilehelt <https://renault-connect.renault.com>.

Telefoni ühildamine

Käed-vabad-komplekti kasutamiseks paaristage oma telefon Bluetooth® multimeediumsüsteemiga.

Lisateavet telefoni nähtavuse oleku sisselülitamise kohta vt telefoni kasutusjuhendist.

Telefon võib küsida luba kontaktide ja kõnelogi, sõnumite jms jagamiseks. Lubage jagamine, kui soovite avada seda teavet multimeediumsüsteemis.

Vajutage maailmarežiimis "Telefon"

 , seejärel "Ühenda kasutades Bluetooth®" või

maailmarežiimist "Rakendused"  , seejärel multimeediumsüsteemist "Seadmehaldur":

– ekraanile ilmub teade, mis pakub telefoni paaristamist.

– vajutage nupule "Uue seadme sidumine". Multimeediasüsteem otsib läheduses asuvaid nähtavaid telefone, millel on sisse lülitatud Bluetooth®;

TELEFONI SIDUMINE JA ÜHENDAMINE

– valige soovitude loendist oma telefon või valige telefonis multimeediumsüsteem.

Nii multimeediasüsteemi ekraanile kui ka telefoni ilmub teade, mis kutsub teid sidumistaotlusega nõustuma, kui pakutud kood on telefonis ja multimeediasüsteemis identne.

Kui telefon on multimeediasüsteemiga seotud, saate valida teenused, mida soovite kasutada funktsiooni "Seadmehaldur" kaudu. Lisateabe saamiseks vt jaotist "Telefoni ühendamine ja ühenduse katkestamine".

Märkus. Telefon on ühendatud sidumise ajal kasutatud profiiliga. Telefon ei pruugi teistes kasutajaprofiilides kättesaadav olla.

Uue telefoni ühildamine

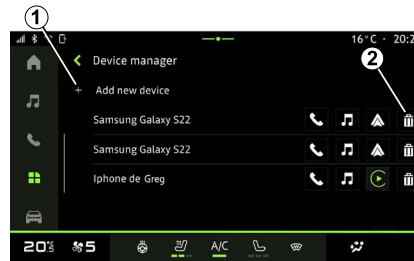

Sakist "Seadmehaldur" saab multimeediumsüsteemiga paaristada uue telefoni:

- vajutage ikoonile **1** "Uue seadme sidumine";
- valige pakutavast nimekirjast uus telefon ja viige paaristamine lõpule.

Uus telefon on nüüd multimeediumsüsteemiga paaristatud. Seotavate telefonide arv ei ole piiratud.

Telefoni lahutamine

Menüüst "Seadmehaldur" saab telefoni multimeediumsüsteemist lahti ühendada:

- lahti ühendamiseks vajutage telefonis olevale ikoonile **2**;

– vajutage kinnitamiseks "Jah".

Telefoni ühendamine ja lahti ühendamine



Turvalisuse tagamiseks kohandage istmeid ainult siis, kui sõiduk seisab.



Mõned seaded on saadaval ainult siis, kui sõiduk seisab paigal.

Telefoni ühendamine

Telefon peab enne ühendamist olema seotud. Lisateabe saamiseks vt jaotist "Telefoni sidumine ja sidumise katkestamine".

Märkus. Kui multimeediasüsteemiga ei ole ühendatud ühtegi telefoni, on mõned menüüd välja lülitatud.

Telefoni ühendamine annab multimeediumsüsteemile ligipääsu teie telefoni funktsioonidele.

Multimeediumsüsteem ei salvesta teie kontaktide või isiklike andmete koopiasid.

Et multimeediasüsteem saaks juhtida telefoni, mille varustuses on "dual

TELEFONI SIDUMINE JA ÜHENDAMINE

SIM", konfigureerige telefon kasutama vaikimisi kasutatavat SIM-kaarti. Lugege oma telefoni kasutusjuhendit.

Automaatne ühendus

Pärast multimeediasüsteemi käivitamist otsib see lähedal (kuni 10 kaugusel) aktiveeritud Bluetooth®-iga seotud telefone. Süsteem kuvab automaatselt ühendatud telefoni andmed (telefoniraamat, muusika jne).

Märkus. Telefoni automaatsel multimeediumsüsteemiga ühendamisel kuvatakse andmed (telefoniraamat, SMS, kontaktid jne) ainult juhul, kui telefoni multimeediumsüsteemiga ühildamise ajal lubati andmete jagamine. Lisateabe saamiseks vt jaotist "Telefoni sidumine ja sidumise katkestamine".





Ühilduvate telefonide nimekirja vaadake veebilehelt <https://renault-connect.renault.com>.

Käsitsi ühendus

Telefoni saab käsitsi multimeediumsüsteemiga ühendada või sellest lahti ühendada, kasutades

menüüd "Bluetooth®", millele pääseb ligi:

– Maailmarežiimi "Sõiduk"  seaded, seejärel "Bluetooth®";

– teavituskeskus, "Seaded"  ja seejärel "Bluetooth®".

Paaristatud telefonide nimekirja kuvamiseks valige menüüs "Bluetooth®" "Paaristatud seadmed".

Valige teenused ja telefon, mida soovite ühendada, ja veenduge, et selle Bluetooth® oleks sisse lülitatud.

Märkus. Kui telefoni ühendamisel on kõne pooleli, suunatakse see automaatselt ümber sõiduki kõlaritesse.

Teenuseandmete haldamine



Telefoniraamatule, muusikale ja internetiühendusele multimeediumsüsteemi kaudu juurdepääsemiseks tuleb "Ühildatus seadmed" menüüs "Profiilid" lubada andmete jagamine, mis on saadaval menüüs "Bluetooth®". Vajutage "Ühildatud seadme" nime, seejärel aktiveerige/deaktiveerige teenused, mida soovite kasutada:

- "Telefonikõned": kõnede tegemine ja vastuvõtmine;
- "Multimeedia": juurdepääs muusikale;
- "Internetiühendus": avage internetiühenduse jagamine Bluetooth®-i kaudu (vt peatükki "Süsteemi seaded");

TELEFONI SIDUMINE JA ÜHENDAMINE

- "SMS": saatmine ja vastuvõtmine SMS;
- "Kontaktide jagamine": telefoniraamatu ja kõnelogi avamine;
- ...

Märkus: Kui funktsiooni ikoon on esile tõstetud, tähendab see seda, et funktsioon on sisse lülitatud.



Kui kasutate internetiühenduse teenust, saab andmeedastuse kiirendamiseks kasutada oma telefoni internetiühendust "Pääsupunkti ja ühenduse jagamise" WIFI kaudu (võib olla tasuline ja mobiilsidefirma seatud piirangutega).

« Seadmehaldur »



Vajutage maailmarežiimis

"Rakendused" , seejärel

"Seadmehaldur", valige pakutavast nimekirjast oma telefon ja sisse- või väljalülitatavad telefonifunktsioonid:

- « Telefon » **1** ;
- "Muusika" **2**;
- nutitelefoniga kopeerimise rakendus **3**;
- telefoni **4** lahti ühendamine.

Märkus.

- kui funktsiooni ikoon on esile tõstetud, tähendab see seda, et funktsioon on sisse lülitatud;
- teatud telefonid võivad lubada andmete automaatset ülekannet.

Ühendatud telefoni vahetamine

Valige režiimist "Seadmehaldur" juba paaristatud ja seadmete nimekirjas oleva teise telefoniga ühendatavad teenused.

Märkus. Ühendatud telefoni vahetamiseks peate olema enne ühildanud mitut telefoni.

Telefoni lahtiühendamine

Menüüst "Bluetooth®" valige "Seotud seadmed" ja vajutage telefoni lahtiühendamiseks "Katkesta ühendus".

Märkus. Kui teil on telefoni lahtiühendamise ajal kõne pooleli, suunatakse see automaatselt tagasi telefoni.

KÕNEDE HALDAMINE

Telefonikõne

"Telefoni" maailmarežiim

Vajutage maailmarežiimis "Telefon"



4

Märkus: kõne tegemiseks peab telefon olema multimeediumsüsteemiga ühendatud. Lisateabe saamiseks vt jaotist "Telefoni ühendamine ja ühenduse katkestamine".

Helistamine

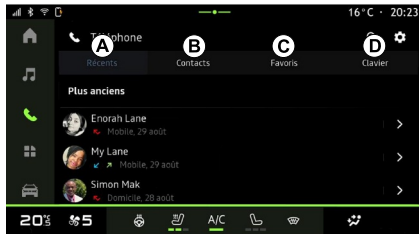

Võite alustada kõnet, valides:

– number kõnelogist, avades "Hiljutised kõned" saki **A**;

- telefoniraamatu kontakt kontaktide menüüst **B**;
- kontakt lemmikutest "Lemmikud" menüüst **C**;
- numbriklaviatuuri nupud "Klaviatuur" menüüst **D**.

Ekraan "Kõne toimub"

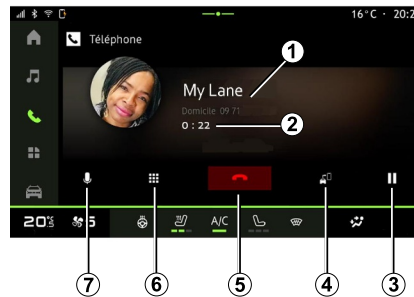

1. Kontakti nimi ja telefoninumber.
2. Praeguse kõne kestus.
3. Praeguse kõne ootele panemine.
4. Kõne suunamine telefonile.
5. Kõne lõpetamine.
6. Klaviatuuri avamine numbri valimiseks.
7. Mikrofone sisse- ja väljalülitamine.

Kõne vastuvõtmine

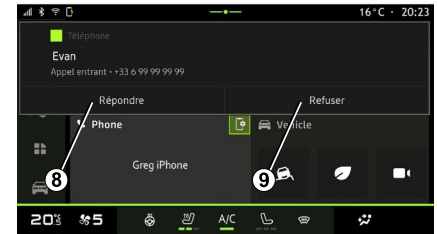

Kõne vastuvõtmisel kuvatakse "Vastuvõetud kõned" ekraan ja see kuvab järgmist teavet:

KÕNEDE HALDAMINE

- kontakti nimi (eeldusel et number on telefoni lemmiknumbrite hulgas või telefoniraamatus);
- helistaja number (kui number ei ole teie telefoniraamatus);
- "Eranumber" (kui numbrit ei ole võimalik kuvada).

"Vasta"

Kõnele vastamiseks vajutage roolil juhtseadist **10** või multimeediumisüsteemi ekraanil nuppu "Vasta" **8**.

"Keeldu" kõnest

Kõnele vastamata jätmiseks vajutage kaks korda roolil juhtseadist **10** või vajutage multimeediumisüsteemi ekraanil nuppu "Keeldu" **9**.

Teile helistav inimene suunatakse kõneposti.

Kõne ajal

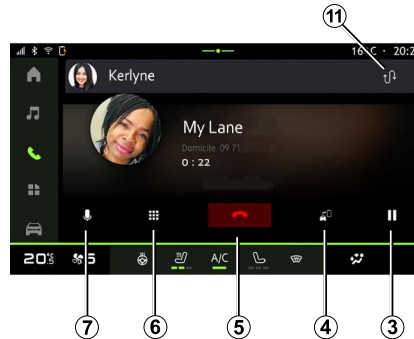

Kõne kestel võite:

- seadistada helitugevust, kasutades sõiduki roolisambal asuvaid juhtseadiseid või multimeediumekraanil olevaid helitugevuse nuppe;
- lõpetada kõne, vajutades "Lõpeta kõne" **5** või roolil olevale nupule **10**;
- panna kõne ootele, vajutades nupule **3**. Süsteemi kasutamise jätkamiseks vajutage uuesti nuppu **7**;
- suunake kõne ühendatud telefonile, vajutades "Edasta telefonile" nuppu **4**;
- vastata teisele kõnele ja liikuda ühelt kõnelt teisele, vajutades nupule **11**.

Märkus.

- kui vastate teisele sissetulevale kõnele, pannakse esimene kõne automaatselt ootele;
- kõne ajal saab teise kõne küll vastu võtta, aga teist kõnet algatada ei saa.
- juurdepääs digiklaviatuurile "Klaviatuur" nuppu **6** vajutades;
- lülitage mikrofon "Vaigista" nuppu **7** vajutades sisse või välja.

Kõne ajal saab maailmarežiimi muuta käimasolevat kõnet lõpetamata.

Tagsapöördumiseks vajutage

maailmarežiimi "Telefon" .

Kõne lõpetamine

Käimasoleva kõne lõpetamiseks vajutage roolil juhtseadist **10** või multimeediumisüsteemi ekraanil nuppu "Lõpeta kõne" **5**.

Telefoniraamat



Turvalisuse tagamiseks kohandage istmeid ainult siis, kui sõiduk seisab.

KÕNEDE HALDAMINE



Mõned seaded on saadaval ainult siis, kui sõiduk seisab paigal.

Menüü "Telefoniraamat"



Multimeediasüsteemi kaudu telefoniraamatule juurdepääsemiseks vajutage maailmarežiimis "Telefon"



kontaktide sakile **B**.

Et multimeediasüsteem saaks juhtida telefoni, mille varustuses on "dual SIM", konfigureerige oma telefon nii, et see võimaldab multimeediasüsteemil pääseda ligi telefonis olevale õigele telefoniraamatule.

1. Telefon on ühendatud.
2. Kontakti otsimine nime või numbriga järgi.
3. Üksikasjalikud kontaktandmed.
4. Ühendatud telefoni kontaktide nimekirja.

Telefoniraamatu allalaadimine

Vaikimisi sünkroonitakse kontaktid automaatselt, kui vabakäeühendus on sisse lülitatud. Lisateabe saamiseks vt jaotist "Telefoni ühendamine ja ühenduse katkestamine".

Märkus. Telefoniraamatu avamiseks multimeediasüsteemi kaudu peab oma telefonis lubama andmete jagamise. Vt jaotist "Telefoni sidumine ja sidumise katkestamine" ja telefoni kasutusjuhendit.

Kontaktid "Lemmikud"

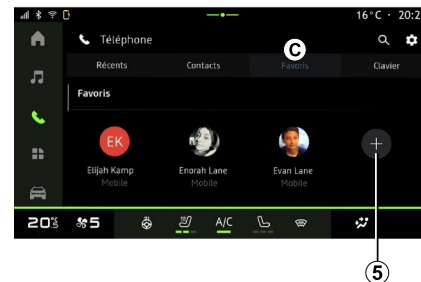

Maailmarežiimis "Telefon"



vajutage "Lemmikud" sakile **C**", et avada telefonis lemmikutesse salvestatud kontakt, või lisage käsitsi multimeediasüsteemi "Kontaktide" loendist.

KÕNEDE HALDAMINE

Lisa "Lemmikud" kontakt

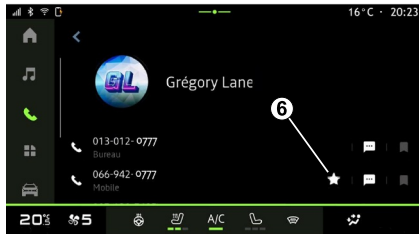

Vajutage "Lisa lemmik" **5** kontakti lisamiseks "Lemmikud" nimekirja ja järgige multimeediumiekraanil esitatud juhiseid.

Saate kontakti lemmiknumbri lisada ka, valides täрни **6**.

Kontaktide otsimine

Saate otsida kontakti, sisestades tema nime või telefoninumbri.

Vajutage suurendusklaasile **2**. Sisestage ekraanile kuvatavalt klaviatuurilt soovitud kontakti mõned numbrid või tähed. Telefoniraamat kuvab nimekirja kontaktidest, kelle nimi algab esimese sisestatud tähega.

Konfidentsiaalsus

Multimeediumsüsteem ei salvesta teie kontaktide või isiklike andmete koopiasid.

Salastatuse huvides on iga alla laaditud telefoniraamat nähtav ainult siis, kui vastav telefon on komplektiga ühendatud.

Kõnelogi

Juurdepääs "Hiljutiste kõnede" ajaloole.

Kogu kõnede ajaloole juurdepääsemiseks vajutage

maailmarežiimis "Telefon"  "Hiljutiste kõnede" sakile **A**.

Kõneregistris kuvatakse kõned kõige hilisemast kõige varasemani.

"Hiljutiste kõnede" menüü

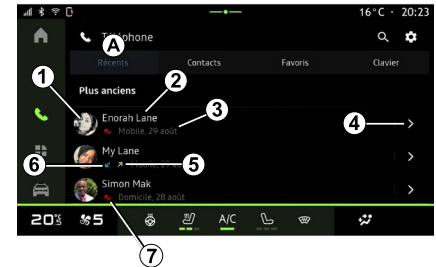

1. Numbrisilt.
2. Kontakti nimi või telefoninumber.
3. Kõne kellaeg/kuupäev.
4. Ligipääs kontaktandmetele.
5. Toimuv/väljaminev kõne (roheline ülespoole suunatud nool):
6. Sissetulev kõne (roheline allapoole suunatud nool).
7. Vastamata kõne (punane nool).

Märkus: olenevalt multimeediumekraanist ei pruugi osa teavet olla saadaval.

KÕNEDE HALDAMINE

Kõneregistris liikumine

Kõnede nimekirjas edasi-tagasi kerimiseks libistage ekraanil üles-alla.

Kõne tegemine kõneregistris

Vajutage ühele kontaktile või numbrile, kellele helistada. Kõnet alustatakse automaatselt.

4

Numbri valimine



Turvalisuse tagamiseks kohandage istmeid ainult siis, kui sõiduk seisab.

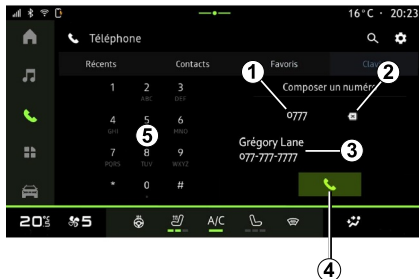

1. Valitud number.

2. Numbrite kustutamine.
3. Kontaktide soovimine.
4. Helista.
5. Digitaalne klaviatuur.

Avage "Klaviatuur"

Maailmarežiimis "Telefon"  vajutage sakil "Klaviatuur" **D**.

Kõne tegemine numbri valimisega

Valige sakis "Klaviatuur" **D** klaviatuuri **5** abil number, seejärel vajutage kõne alustamiseks nupule **4**.

Alates esimesest sisestamisest pakub multimeediumsüsteem kontaktide nimekirja, kellel on sama numbrite seeria **3**.

Valige kontakt, kellele soovite helistada, seejärel vajutage kõne alustamiseks nupule **4**.

Numbri valimine hääljuhtimise abil

Multimeediumsüsteemi sisseehitatud hääljuhtimise abil on võimalik numbrit hääldada. Selleks käivitage häälkäsklus ja öelge pärast helisignaali:

– "Helista", seejärel öelge telefoninumber, millele soovite helistada;

või

– "Helista" ja seejärel kontakti nimi, kellele soovite helistada.

Multimeediumsüsteem kuvab teie antud numbrit ja hakkab sellele helistama.

Märkus: kui teie kontaktil on mitu telefoninumbrit (töö, kodu, mobiiltelefon jne), saate valida. Näide: "Helista - Grégory - kodu".

Lugege häälkäskluste kohta lisateavet peatükist "Hääletuvastuse kasutamine".

SMS



Olenevalt teie telefoni margist ja mudelist ei pruugi teatud funktsioonid töötada.

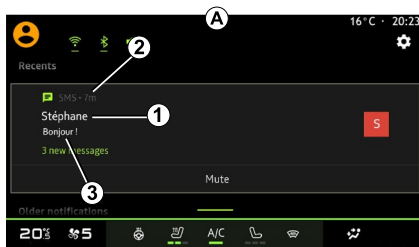

1. Sõnumisaatja nimi/number.
2. Vastuvõtuaeg;
3. Sõnumi algus.

Märkus. Sõnumite vaatamine ei ole sõidu ajal lubatud.

Sisenege menüüsse "SMS"

Teavituskeskuses **A** saate multimeediumsüsteemi kaudu oma telefoni SMS-id avada.

Telefon peab olema vabakäekomplektiga ühendatud. Peate ka lubama sõnumite edastamise (kasutades telefoni seadeid ja olenevalt mudelist), et kasutada kõiki selle funktsioone.

Märkus: sõltuvalt varustustasemest suudab multimeediumsüsteem lugeda ainult sõidu ajal vastu võetud SMS.

SMS-i vastuvõtmine

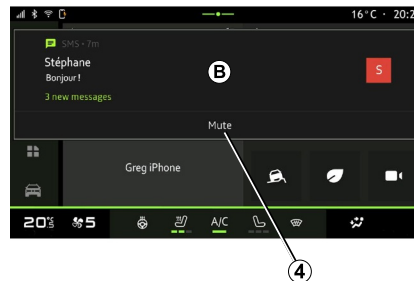

Multimeediumsüsteem annab uue SMS-i vastuvõtmisest teada sõnumiga alas **B**, mida on näha mis tahes menüüs, mis on avatud.

Vestluse saab välja lülitada ja teadaanded peatada, vajutades nuppu **4**.

Pärast telefoni ühildamist ja ühendamist, kui uus sõnum ilmub, on see vaikimisi multimeediumsüsteemis olemas.

Märkus: saadaval on üksnes telefoni ühildamise järel ja multimeediumsüsteemiga ühendamise ajal vastuvõetud sõnumid.

TELEFONI SEADED



Turvalisuse tagamiseks kohandage istmeid ainult siis, kui sõiduk seisab.



Need funktsioonid on saadaval ainult siis, kui sõiduk seisab.

Menüü "Seaded"

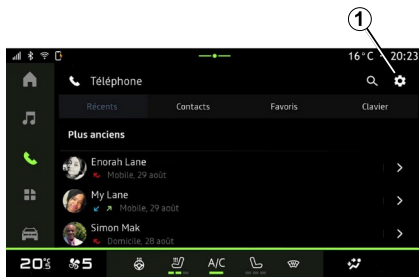

Kui telefon on süsteemiga ühendatud, vajutage maailmarežiimis "Telefon"



"Seadete" ikoonile



1.

"Seadete" menüüs saate avada järgmised seaded:

- "Telefon on ühendatud";
 - "Aktiivne kõne";
 - "Konfidentsiaalsus";
- "Avaleht";
- "Kontaktide järjestus";
- "Seadmehaldur";
- „Bluetooth® seaded”;

"Avaleht"

Selle seade abil saab valida sakk, mis kuvatakse, kui maailmarežiimi avaleht

"Telefon" avaneb .

- "Hiljutised" (vaikimisi);
- "Kontaktid";
- « Lemmikud » ;
- « Klaviatuur ».

"Kontaktide järjestus"

Selle seade abil saab kuvada kontaktid tähestikulises järjekorras ja liigitada järgmiselt:

- "Eesnimi";
- « Nimi ».

Märkus. Valik jõustub järgmine kord, kui multimeediumsüsteem taaskäivitatakse.

"Telefoni helin"



Valige maailmarežiimis "Sõiduk" , vajutage menüüd "Seaded" ja seejärel "Helin", et:

- reguleerida "Sissetuleva kõne helitugevust" 2;
- valida "Telefoni helina" tüüpi 3.

Lisateabe saamiseks lugege peatükki "Süsteemi seaded".

JUHTMEVABA LAADIJA

Induktsioonlaadimise ala

i Väga oluline on, et telefoni laadimise ajal ei jäetaks induktsioonlaadimisalale **1** ühtegi eset (USB-seade, SD-kaart, käivituskaart, krediitkaart, ehted, võtmed, mündid jne). Enne telefoni asetamist induktsiooniga laadimisalale **1** eemaldage telefoni ümbrisele kõik magnet- ja pangakaardid.

i Induktsioonlaadimise alale **1** jäetud esemed võivad üle kuumeneda. Soovitav on panna need teistesse panipaikadesse (kindalaegas, päikesesirm jne).



Telefoni ilma juhtmeta laadimiseks saab kasutada induktsiooniga laadimisala **1**.

Kui sõiduk on vastavalt varustatud, näidatakse laadimisala (olenevalt sõidukist):

- seotud sümbol; ja / või
- laadimise olekut kuvatakse ekraanil automaatselt seni, kuni telefon on laadimiseks ettenähtud alal.

Ala asub on eri sõidukitel erinevas kohas. Lisateavet vt sõiduki kasutusjuhendist.

Märkus.

- induktsioonlaadimine käivitatakse süüte sisselülitamisel või mootori käivitamisel;
- rohkem teavet ühilduvate telefonide kohta saate, kui võtate ühendust esindusega või külastate veebilehte <https://renault-connect.renault.com>;
- optimaalse laadimise tagamiseks on soovitatav eemaldada telefonilt enne laadimist kaitseümbris;
- optimaalseks laadimiseks peab kogu nutitelefoni pind kokku puutuma maksimaalse laadimisala pinnaga ja asuma võimalikult keskel.

Laadimine

Asetage telefon induktsioonlaadimisalale **1**. Laadimine algab automaatselt ja laadimise edenemine **2** kuvatakse ekraanil.

Laadimise saab katkestada, kui induktiivlaadimisalal **1** tuvastatakse mõni objekt või kui induktsioonlaadimise ala **1** kuumeneb üle. Kui temperatuur on langenud, käivitub telefoni laadimine varsti uuesti.

JUHTMEVABA LAADIJA

Laadimise edenemine

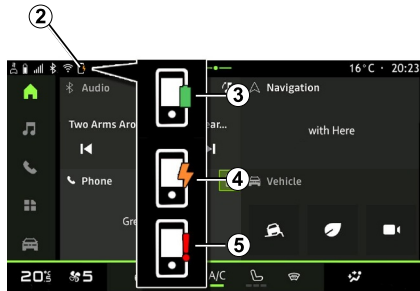

Multimeediasüsteem teavitab teid telefoni laadimise olekust **2**.

- laetud **3**;
- laadimine kestab **4**;
- laadimisalas on tuvastatud ese / ese kuumeneb üle / laadimine on katkestatud **5**.

Märkus: multimeediasüsteem annab teada, kui telefoni laadimine katkestatakse.

Sõltuvalt seadmest teavitab laadimisala lähedal asuv värviline märgutuli teid ka laadimise olekust:

- roheline, kui laadimine on lõppenud;
- kollane, kui laadimine on pooleli;
- vilgub kollaselt, millele on lisatud teade multimeediasüsteemil, kui

induksioonlaadimisalas tuvastatakse metallobjekt;

- Vilgub kollaselt, millele on lisatud teade multimeediasüsteemil ja helisignaali, kui auto peatub ja juht ukse avab;
- kollane või roheline on välja lülitatud, millele on lisatud teade multimeediasüsteemil, kui laadimistsooni temperatuur on liiga kõrge.

ANDROID AUTO™, CARPLAY™

Nutitelefon'i kopeerimine

 Kui te kasutate "Android Auto™" rakendust või "CarPlay™" teenust, siis te kasutate oma nutitelefon'i internetiühendust (mis võib kaasa tuua teie mobiiloperaatori kehtestatud tasud ja piirangud).

 "Android Auto™" rakendus ja "CarPlay™" teenuse funktsioonid võivad olenevalt nutitelefon'i margist ja mudelist olla erinevad. Lisateavet vaadake tootja veebilehelt, kui see on olemas.

Android Auto™ 



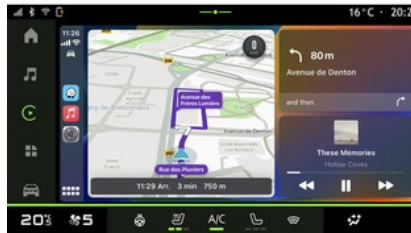

CarPlay™ 



Selle funktsiooni abil saate kopeerida oma nutitelefon'i, et kasutada osa selle

rakendusi ja funktsioone multimeediumsüsteemi ekraanil, kasutades:

- « Android Auto™ »  ;
- « CarPlay™ » .

Märkus. Kui te kasutate rakendusi "Android Auto™" või "CarPlay™", saate avada nutitelefon'i navigatsiooni- ja muusikarakendusi.

Need rakendused asendavad multimeediumsüsteemi integreeritud sarnased rakendused, mis on juba käivitatud.

Kasutada saab ainult üht navigatsiooni, näiteks:

- « Android Auto™ » ;
- « CarPlay™ » ;
- multimeediumsüsteemis olevat.

Märkus: rakenduse "Android Auto™" või teenuse "CarPlay™" kasutamise ajal töötavad teatud multimeediumsüsteemi funktsioonid taustal edasi. Näiteks kui käivitate "Android Auto™" või "CarPlay™" ja kasutate nutitelefon'i navigatsioonirakendust ajal, kui multimeediumsüsteemis mängib raadio, mängib raadio edasi.

ANDROID AUTO™, CARPLAY™

Sissejuhatus Android Auto™

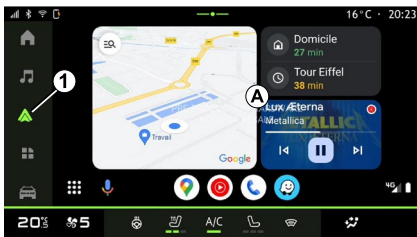

"Android Auto™" on rakendus, millega saab nutitelefoni multimeediumsüsteemi ekraanile kopeerida.

Märkus.

– "Android Auto™" rakendus töötab ainult juhul, kui nutitelefoni on ühendatud sõiduki USB-pessa või juhtmevaba ühendusega Bluetooth®-i kaudu, et lubada oma süsteemiga automaatne WIFI-ühendus;
– rakenduse korralikult toimimiseks on soovitatav kasutada nutitelefoni tootja soovitatud USB-juhtmeid.

Esimene kasutuskord

Kui te pole seda veel teinud, siis laadige alla ja paigaldage rakendus "Android Auto™" oma ühilduva nutitelefoni rakenduse allalaadimisplatvormi kaudu.

Ühendage nutitelefoni multimeediumsüsteemi USB-pessa või ühendage telefon Bluetooth®-i abil, et käivitada automaatselt WIFI-ühendus.

Nõustuge oma nutitelefoni nõuetega, et rakendust saaks kasutada.

Märkus. Saate kontrollida ühilduvust oma nutitelefoni ja Androidi versiooniga kasutades teenust "Android Auto™": vaadake Google® dokumentatsiooni.

Multimeediumsüsteem soovib teil kasutada "Android Auto™" teenust.

Rakendus käivitatakse multimeediumsüsteemis ja see peaks olema nähtav piirkonnast **A**.

Nutitelefoni kopeerimine asendab



"Telefon" maailmarežiimi  ja

ilmub ikoon **1** .

Kui ülaltoodud protseduur nurjub, korraldage tegevust.

Pärast esmakordset kasutamist käivitub nutitelefoni kopeerimine automaatselt edasiste seansside jaoks.

„Android Auto™” juhtmevabast dubleerimisfunktsioonist väljumiseks vajutage nutitelefoni teatiste ekraanil „Välju autorežiimist”.

Maailmarežiimist "Rakendused" , seejärel "Seadmehaldur", saate nutitelefoni kopeerimise funktsiooni sisse/välja lülitada, vajutades kopeerimise "Android Auto™" ikooni .

Sissejuhatus CarPlay™

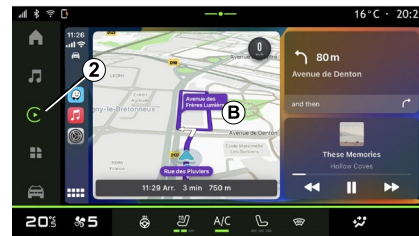

"CarPlay™" on nutitelefoni juba olev teenus, millega saate kasutada osa nutitelefoni rakendusi multimeediumsüsteemi ekraani kaudu.

Märkus.

ANDROID AUTO™, CARPLAY™

– Teenus "CarPlay™" toimib ainult juhul, kui SIRI teenus on sisse lülitatud ja kui nutitefon on ühendatud sõiduki USB-pessa või juhtmevaba ühendusega Bluetooth®-i kaudu, et lubada automaatne ühendus süsteemiga WIFI kaudu;

– rakenduse korralikult toimimiseks on soovitatav kasutada nutitelefoni tootja soovitatud USB-juhtmeid.

Esimene kasutuskord

Ühendage nutitefon multimeediasüsteemi USB-pessa või ühendage telefon Bluetooth®-i abil, et lubada automaatne WIFI-ühendus süsteemiga.

Multimeediasüsteem soovitab teil:

- lubada ühenduse ja andmete jagamise;
- looge tulevaste seansside jaoks automaatselt ühendus teenusega "CarPlay™".

Märkus: kui te ei luba multimeediasüsteemil neid valikuid meelde jätta, kuvatakse meeldetuletussõnum iga kord, kui käivitate.

Nõustuge oma nutitelefoni nõuetega, et rakendust saaks kasutada.

Teenus käivitatakse multimeediasüsteemis ja see peaks olema nähtav piirkonnast **B**.

Nutitelefoni kopeerimine asendab

"Telefon" maailmarežiimi  ja

ilmub ikoon **2** .

Kui ülaltoodud protseduur nurjub, korraldage tegevust.

„CarPlay™“ juhtmevabast dubleerimisfunktsioonist väljumiseks deaktiveerige nutitelefonis WIFI.

Maailmarežiimist "Rakendused" , seejärel "Seadmehaldur", saate nutitelefoni kopeerimise funktsiooni sisse/välja lülitada, vajutades

kopeerimise "CarPlay™" ikooni .

Hääletuvastus



Funktsioon on saadaval ainult juhul, kui nutitefon on ühendatud sõiduki USB-pessa.

Hoidke all nuppu **3**, et lülitada sisse/välja nutitelefoni hääletuvastuse funktsioon teatud rakenduste ja funktsioonide häälkäsklusega juhtimiseks.

Rohkema teabe saamiseks lugege peatükki "Hääletuvastuse kasutamine".

5

ANDROID AUTO™, CARPLAY™

Android Auto™

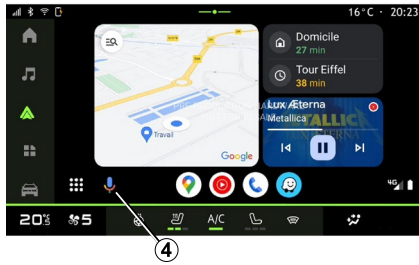

Kasutades "Android Auto™" kopeerimist saate juhtida ka osa nutitelefoni funktsioone:

- vajutades hääletuvastuse nupule **4**;
- andes häälkäskluse "Ok Google" või "Hey Google".

CarPlay™



Kasutades "CarPlay™" kopeerimist saate juhtida ka osa nutitelefoni funktsioone:

- pika vajutusega nupule **5**;
- andes häälkäskluse "Dis Siri" või "Say Siri".

RAKENDUSTE HALDAMINE

"Rakendused" maailmarežiim



Sõiduohutuse tagamiseks seadistage neid asendeid ainult siis, kui auto seisab.



Osa seadeid on saadaval ainult siis, kui sõiduk seisab.

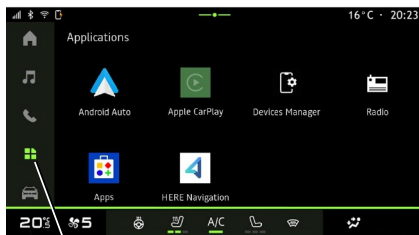

Saate "Rakendused" maailmarežiimist

 1 ligipääsu:

- oma multimeediumsüsteemi installitud rakendustele;
- nutitelefonide kopeerimisele;
- "Seadmehaldur";
- rakendustele;
- ...

Uudiste rakenduse saate alla laadida rakenduse "Rakendused" kaudu.

Menüü "Rakendused"

Saate avada multimeediumsüsteemi paigaldatud rakendusi.

Kahel esimesel real kuvatakse vaikimisi eelpaigaldatud rakendused.

Kõik ülejäänud "Rakenduste" kaudu alla laaditud rakendused kuvatakse tähestikulises järjekorras.

Kui rakendus ei ole saadaval, siis seda ei kuvata.

Vajutage rakendusele, et see avada.

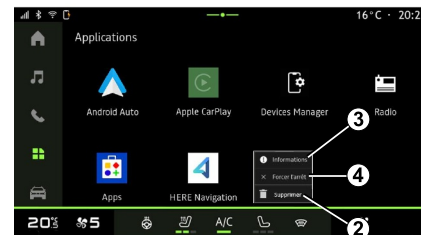

5



Rakenduse all hoidmisega saate:

- rakenduse "Kustuta" **2**;
- avada rakenduse teabe **3** (versioon, kehtivus või loomise kuupäev, nimi jne);
- sundida rakendust sulgema **4**.

Märkus: kustutada võib ainult "Rakenduste" kaudu paigaldatud rakendusi.

Valiku "Rakendused" seaded

Saate avada teabe "Rakendused" ja seaded menüüst "Seaded", mis asub:

- maailmarežiim "Rakendused" , seejärel rakendus "Seaded";
- maailmarežiim "Sõiduk" , seejärel "Seaded";

RAKENDUSTE HALDAMINE

– teavituskeskuses ikooni "Seaded" all, seejärel " ".

Jaotise "Rakendused" asukoht



Valige menüüs "Seaded" "Asukoht", seejärel "Rakenduse load" **5**, et seadistada multimeediumsüsteemi paigaldatud rakenduste asukoha load.

"Rakendused ja teavitused"

Pääsete menüü "Seaded" suvandist "Rakendused ja teavitused" juurde multimeediumsüsteemi paigaldatud suvandi "Rakendused" teabele ja seadetele:

- "Kõikide rakenduste kuvamine";
- "Vaikimisi rakendused";
- "Rakenduste load";

– "Rakendustele antud juurdepääsu eriõigused".

"Kõikide rakenduste kuvamine"

Saate avada teabe kõikide rakenduste kohta, mis teie multimeediumsüsteemis on:

- rakenduste nimi;
- rakenduste suurus;
- rakenduste versioon;
- rakenduse kehtivus või loomise kuupäev;
- ...

"Vaikimisi rakendused"

Saate avada vaikimisi rakendused, mida kasutatakse järgmiseks:

- avalehel;
- abi;
- SMS;
- telefonis;
- navigatsioonisüsteem.

Saate ka seadistada rakenduse juurdepääsulingi avamise.

"Rakenduste load"

Rakenduste kasutusõigused saate avada järgmistel eesmärkidel:

- "Füüsiline aktiivsus";
- "Kalender";
- "Kaamera";
- "Keha andurid";

– "Kontaktid";

– ...

"Rakendustele antud juurdepääsu eriõigused"

Rakendustele antud juurdepääsu eriõigused, mida kasutatakse järgmiseks, saate sisse/välja lülitada:

- "Süsteemi seadete muutmine";
- "Teavituste juurdepääs";
- "Juurdepääs tiptaseme SMS-idele";
- "Kasutajateabe juurdepääs";
- "WIFI juhtimine".

Sissejuhatus



Rakenduse "My Dacia" korral kasutatakse telefoni internetiühendust (mis võib olla tasuline ja mobiiloperaatori piirangutega).

Teie "My Dacia" kliendikonto on saadaval veebilehel <https://my.dacia.fr> või kui laadite oma nutitelefoni "My Dacia" rakenduse.

Märkus.

– Rakendus "My Dacia" on pidevas arendamises. Ühendage regulaarselt, et tugevdada oma kontot uute funktsioonidega.

– rohkem teavet ühilduvate telefonide kohta saate, kui võtate ühendust esindusega või külastate veebilehte <https://my.dacia.fr>;

– lisateabe saamiseks võtke ühendust autoriseeritud edasimüüjaga või vaadake paketti <https://my.dacia.fr> vastaval veebisaidil.

"My Dacia" kliendikontol saate sõidukiga suhelda ja hankida teavet, näiteks:

– vaadata oma sõiduki teavet;

- avada intervjuude ajalugu ja kalender ning määrata kohtumisi;
- leida sõiduki parkimiskoht;
- aktiveerida kaugelt sõiduki helipasu ja tuled;
- vaadata ja hallata oma lepingut ja teenuseid;
- avada sõiduki E-Guide;
- leida lähim firma esindus;
- looge/muutke "PIN-kood" "My Dacia";
- ...

Märkus.

- mõned funktsioonid olenevad sõiduki varustusest, teenuselepingute tellimusest ja asukohariigi seadustest;
- osa funktsioone on saadaval ainult nutitelefonis "My Dacia" rakenduse kaudu;
- Sõiduki kaugjuhtimise lubamiseks peavad teenused olema aktiveeritud. Vaadake lõiku teemal "Teenuste aktiveerimine";

Ühendatud teenused "My Dacia"-s

Elektrisõidukitel

Saate oma "My Dacia" rakenduses kasutada ühendatud teenuseid, näiteks:

- kontrollida aku laetuse taset ja laadimise olekut;
- seadistada laadimist;

- kliimaseadme või soojendussüsteemi käivitamiseks/ programmeerimiseks;
- ...

Märkus. Laadimise, kliimaseadme ja soojenduse programmeerimise funktsioonid on olemas ainult osal sõidukitel. Täiendava teabe saamiseks pidage nõu volitatud esindusega.

"My Dacia" kasutajakonto loomine

"My Dacia" funktsioonidele juurdepääsemiseks peate looma veebilehel või rakenduses "My Dacia" kasutajakonto.

Veebilehel:

- vajutage avalehel "Loo konto";
- sisestage konto loomiseks nõutav teave;

Rakenduses:

- valige rakenduse peamenüüst "Registreeru";
- sisestage konto loomiseks nõutav teave;

Kinnitusmeil saadetakse teie esitatud e-posti aadressile.

"My Dacia" konto loomise lõpetamiseks klõpsake kinnituskirjas toodud lingile.

MY DACIA

Märkus. Sama kasutajanime ja salasõna saate kasutada veebis kasutajakontole sisselogimiseks.

Rakenduse "My Dacia" konto sünkroonimine sõidukiga.

Rakenduse "My Dacia" kasutamiseks ja sõidukiga suhtlemiseks peate rakenduse "My Dacia" sõidukiga sünkroonima. Sünkroonimine toimub rakenduse käivitamisel automaatselt.

Märkus.

- kui soovite rakenduse "My Dacia" oma sõidukiga sünkroonida, peate olema sõidukis kohal, pargitud alasse, kus on internetiühendus, ja sõiduki multimeediasüsteemi sisse lülitama;
- ühendus kontoga "My Dacia" on saadaval ainult administraatori profiilist;
- kui rakendus "My Dacia" ei ole sõidukiga sünkroonitud, ei ole teil võimalik oma teenuselepingutele ligi pääseda.

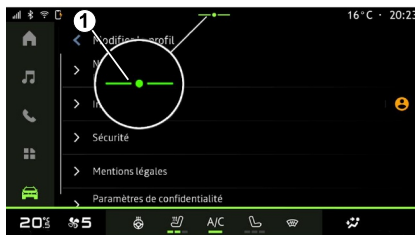

Teavituskeskuses (juurdepääsuks vajutage **1**) valige oma "Profiil" ja "My Dacia" konto ning järgige multimeediasüsteemi ekraanil olevaid juhiseid.

Kui teie „My Dacia” konto on multimeediasüsteemiga seotud, toimub sünkroonimine rakenduse käivitamisel automaatselt.

Sõiduki registreerimine "My Dacia" kontol

Kui olete oma konto "My Dacia" sõidukiga sünkrooninud, toimub registreerimine automaatselt.

Samuti võite oma sõiduki registreerida "My Dacia" konto kaudu, kasutades oma kontot "My Dacia" ja klõpsates valikul "Lisa sõiduk" ja lisades oma

sõiduki VIN (valmistajatehase tähis) või registreerimisnumbri käsitsi või seda skannides.

Teenuse uuendamine

Teenuste uuendamiseks, kui need hakkavad aeguma, minge oma "My Dacia" kontol sakile "Renault CONNECT store" ja valige "Minu teenused".

Seejärel klõpsake "Uuenda" ja järgige üksikasjalikke juhiseid.

SÕIDUKI LAENAMINE JA LOOVUTAMINE

Sõiduki laenamine

Õigusteave

Sõiduki laenutamisel on teil kohustus (lugege seotud teenuste üldisi müügitingimusi) teavitada isikut, kellele te sõidukit laenate, et sõiduk on ühendatud ning kogub isiklikku teavet nagu sõiduki asukoht.

Andmete kogumine

Sõiduki andmete kogumise võib ajutiselt peatada.

Selleks valige ajal, kui sõiduk on käivitatud ja keskmisel ekraanil kuvatakse turvalisuse ja konfidentsiaalsuse aken, andmete kogumise peatamiseks „OFF”.

Teenused keelatakse, välja arvatud funktsioonid, mis on nõutavad või seotud turvalisusega, näiteks automaatne hädaabikõne avarii korral.

Sõidukist loobumine

Isikliku teabe kustutamine

Sõidukist loobumise korral (nt edasimüük, ost), on oluline kustutada kõik sõidukis ja väljaspool sõidukit salvestatud isikuandmed.

Selleks lähtestage pardasüsteem ja kustutage sõiduk oma "My Dacia" kontolt.

Süsteemi lähtestamine

Selleks lülitage sõiduki multimeediasüsteem sisse.

Valige maailmarežiimis "Sõiduk"

suvand "  ", "Seaded", "Süsteem", "Lähtestamise suvandid", seejärel "Taasta tehaseseaded" (kustuta andmed).

Märkus. Süsteemi on võimalik lähtestada ainult administraatori profiililt.

Oma My Dacia kontolt sõiduki kustutamine

Sõidukist loobumisel on vaja see ka oma "My Dacia" kontolt kustutada.

Selleks logige oma "My Dacia" kontole, valige virtuaalses garaazhis vastav sõiduk ja klõpsake kodulehe all suvandile "Kustuta see sõiduk".

JUHTIMISABI

Menüü "Juhtimisassistent"



Sõiduohutuse tagamiseks seadistage neid asendeid ainult siis, kui auto seisab.



Osa juhtimisabi teenuseid on saadaval ainult tellimusega ning neid saab kasutada mõne aja jooksul. Saate pikendada tellimisperioodi veebisaidil www.mydacia.com.



Mõningaid seadeid tuleb muuta käivitatud mootoriga, et need salvestuksid multimeediumsüsteemi.

Sissejuhatus

Sõidukil on juhtimisabid, mis pakuvad sõidu ajal lisaabi.

Lisateavet vt sõiduki kasutusjuhendist.

Märkus: mõned "Juhtimisassistent" seaded on saadaval ainult siis, kui sõiduk seisab.

Sisenege menüüsse "Juhtimisassistent"

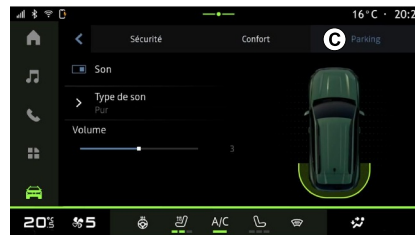
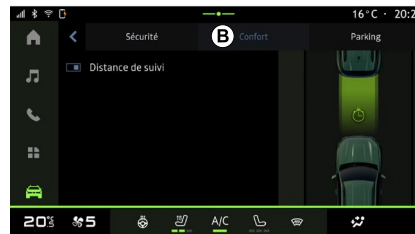
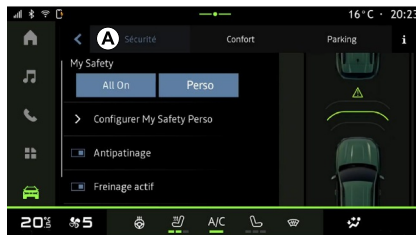

Valige maailmarežiimist "Sõiduk" 
"Juhtimisassistent", seejärel ohutusega seotud juhtimisabi sakk "Turvalisus" **A**

JUHTIMISABI

või mugavusega seotud juhtimisabi sakk "Mugavus" **B**.

Sakk "Parkimine" **C** on mõeldud parkimisabi jaoks.

Lisateavet saki "Parkimine" **C** kohta leiate jaotisest "Parkimisabi".

« Turvalisus »

"Turvalisus" A

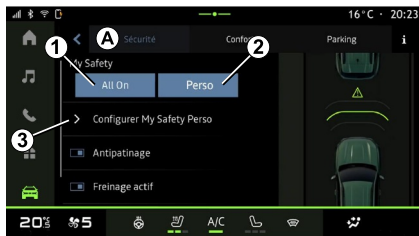

Saate ohutusega seotud juhtimisabi sisse/välja lülitada ja/või seadistada kasutades "Turvalisus" sakk **A**:

- "Kõik sees" **1**;
- « Perso » **2**;
- « Seadistage My Safety Perso » **3** ;
 - « Kiiruse ületamise helihoiatus » ;
 - « Piirangu muutmise heli » ;
 - « Rea vahetuse ennetamine » ;
 - "Toimingud katkendjoonte puhul";
 - « Sõidurajalt lahkumise ennetamine » ;
 - « Vibra tugevus » ;
 - "Sõidureast kõrvalekaldumise hädaolukorras ennetamine";
 - « Pimeda koha hoiatus » ;
 - « Juhi jälgimise alarm » ;
- « Aktvn pidurd.» ;

- « Hoiatuse ootus » ;
- « Jalakäija tuvastamine » ;
- « Jalakäijate hoiatuse heli » ;
- « Pimeda koha hoiatus » ;
- ...

Märkus: funktsioon aktiveeritakse, kui aktiveerimise/deaktiveerimise nupp on esile tõstetud.

"Minu ohutus"

"Kõik sees" 1

Kui Minu ohutuses on "Kõik sees" aktiveeritud, aktiveeritakse kõik teie ohutusabivahendid. Sõiduki käivitumisel lülitub see süsteem alati sisse.

Minu ohutuse funktsiooni "Kõik sees" saab aktiveerida ka siis, kui vajutate

üks kord oma sõiduki juhtnuppu .

Lisainfo saamiseks  lüliti kohta, vaadake oma sõiduki kasutusjuhendis jaotisse "Minu ohutus".

« Perso » 2

Kui Minu ohutus "Perso" funktsioon on sisselülitatud, aktiveeritakse turvalisuse abivahendid, mille olete konfigureerinud ja kohandanud kasutades valikut "Seadistage My Safety Perso" **3**.

JUHTIMISABI

Minu ohutuse funktsiooni "Perso" saab aktiveerida ka siis, kui vajutate kaks

kord oma sõiduki juhtnuppu .

Lisainfo saamiseks  lüliti kohta, vaadake oma sõiduki kasutusjuhendis jaotisse "Minu ohutus".

« Seadistage My Safety Perso » 3



Sellest menüüst saate valida ja/või konfigureerida funktsioone, mida soovite sisse lülitada, kui aktiveerite jaotises Minu ohutus valiku "Perso":

- « Kiiruse ületamise helihoiatus » ;
- « Piirangu muutmise heli » ;
- « Rea vahetuse ennetamine » ;
- "Toimingud katkendjoonte puhul";

– « Sõidurajalt lahkumise ennetamine » ;

– « Vibra tugevus » ;

– "Sõidureast kõrvalekaldumise hädaolukorras ennetamine";

– « Pimeda koha hoiatus » ;

– « Juhil jälgimise alarm » ;

– ...

« Kiiruse ületamise helihoiatus »

See funktsioon hoiatab juhti helimärguandega, kui sõiduk ületab lubatud kiirusepiirangut.

« Piirangu muutmise heli »

See funktsioon hoiatab juhti helimärguandega, kui lubatud kiirusepiirang muutub.

« Rea vahetuse ennetamine »

See funktsioon võimaldab rooliratta vibreerides (või helimärguandega, sõltuvalt varustusest) juhti hoiatada, kui sõiduk kaldub sõidurajalt kõrvale ja ületab joont (pidev või katkendlik), ilma et suunatud oleksid aktiveeritud.

Lisateabe saamiseks vt sõiduki kasutusjuhendist jaotist "Sõidurajalt lahkumise hoiatus".

"Toimingud katkendjoonte puhul"

See funktsioon korrigeerib sõiduki trajektoori, kui sõiduk kaldub sõidurajalt välja ja ületab külgoone, ilma et suunatud oleks sisse lülitatud ja kui on otsene kokkupõrke oht (nt sõiduraja vahetamisel on oht tabada teist sõidukit, ilma et suunatud oleksid sisse lülitatud).

Saate valida soovitud sõiduki süsteemi tundlikkuse:

- « Varajane » ;
- « Standardne » ;
- « Hiiline ».

Võite valida ka soovitud vibratsiooni intensiivsuse:

- « Madal » ;
- « Standardne » ;
- « Kõrge ».

"Sõidureast kõrvalekaldumise hädaolukorras ennetamine"

See funktsioon võimaldab kokkupõrke ohu korral (nt sõiduraja vahetamisel on oht tabada teist sõidukit, ilma et suunatud oleksid sisse lülitatud) juhti rooliratta vibratsiooni (või häälmärguandega, sõltuvalt varustusest) kaudu hoiatada, kui sõiduk kaldub sõidurajalt välja ja ületab külgoone (pidev või katkendlik), ilma et suunatud oleksid sisse lülitatud.

JUHTIMISABI

Lisateabe saamiseks vt sõiduki kasutusjuhendist jaotist "Sõidurajalt lahkumise hoiatus".

« Pimeda koha hoiatus »

See funktsioon hoiatab juhti, kui teine sõiduk asub pimedas nurgas.

Rohkema teabe saamiseks lugege sõiduki kasutusjuhendist peatükki "Pimeala hoiatus".

« Juhi jälgimise alarm »

See funktsioon tuvastab juhi reaktsiooni aeglasemaks muutumise. See võtab arvesse:

- rooli järsku ja juhuslikku liikumist;
- sõidurajal püsimise abi hoiatuse sagedast aktiveerumist.

See funktsioon teavitab juhti helisignaaliga ja kuvab armatuurlauale hoiatusteate, mis soovib juhil pausi teha.

Rohkema teabe saamiseks lugege oma sõiduki kasutusjuhendist peatükki "Juhi valvsuse hoiatus".

« Aktiivne pidurd. »

Sellest menüüst saate aktiveerida/deaktiveerida "Aktiivne pidurdamine" funktsioon. Saate valida ka hoiatuspäästiku tundlikkuse vajutades "Hoiatuse ootus".

- « Varajane » ;
- « Standardne » ;
- « Hiline ».

Rohkema teabe saamiseks lugege sõiduki kasutusjuhendi peatükki "Täiustatud turvalisus".

« Jalakäija tuvastamine »

See funktsioon tuvastab ja hoiatab juhti, kui tekib kokkupõrkeoht jalakäijaga.

Rohkema teabe saamiseks lugege oma sõiduki kasutusjuhendist peatükki "Reisija turvaline väljapääs".

« Jalakäijate hoiatuse heli »

See funktsioon hoiatab juhti helisignaaliga, kui tekib kokkupõrkeoht jalakäija.

Rohkema teabe saamiseks lugege oma sõiduki kasutusjuhendist peatükki "Reisija turvaline väljapääs".

« Mugavus »

"Mugavus" B

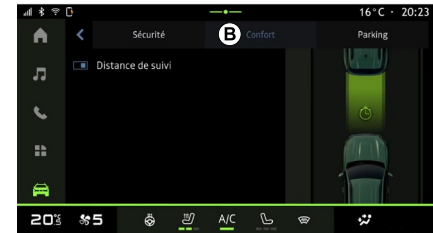

6

Saate mugavusega seotud juhtimisabi sisse/välja lülitada ja/või seadistada kasutades "Mugavus" saki **B**:

- « Purjetamine » ;
- « Järgmine distants » ;
- ...

Märkus: funktsioon aktiveeritakse, kui aktiveerimise/deaktiveerimise nupp on esile tõstetud.

« Purjetamine »

See funktsioon võimaldab kütuse säästmiseks aeglustusfaasides vähendada mootoriga pidurdamist ning

JUHTIMISABI

lubab teil kauem ilma gaasi lisamata edasi liikuda ja säästa seeläbi kütust.

Lisainfo saamiseks vaadake jaotisesse "Nõuanded sõiduki juhtimiseks, säästlik sõitmine" oma sõiduki kasutusjuhendis.

« Järgmine distants »

See funktsioon hoiatab juhti, kui ta on teisele sõidukile liiga lähedal.

Rohkema teabe saamiseks lugege oma sõiduki kasutusjuhendist peatükki "Ohutu kauguse hoiatus".

PARKIMISABI

Sissejuhatus



Need funktsioonid pakuvad täiendavat sõiduabi.

Seetõttu, mistahes olukorras, juht peab olema alati valvas ja vastutab nende manöövrite eest (juht peab alati olema valmis pidurdama).



Manööverdamisel võib sõiduki rool kiiresti pöörduda: ärge asetage käsi rooliratta sisse ja veenduge, et midagi ei saa rooli vahele jääda.



Sõiduohutuse tagamiseks seadistage neid asendeid ainult siis, kui auto seisab.

Sõiduki varustusse kuuluvad parkimisabid, mis pakuvad lisaabi parkimisel.

Olenevalt varustusest,

maailmarežiimist "Sõiduk"



parkimisabi menüüsse sisenemiseks vajutage menüüd "Juhtimisassistent" ja seejärel sakk "Parkimine":

- « Parkimis- assist » ;
- « Käed-vabad parkimisabi ».

Lisateavet vt sõiduki kasutusjuhendist.

Menüü "Parkimis- assist"

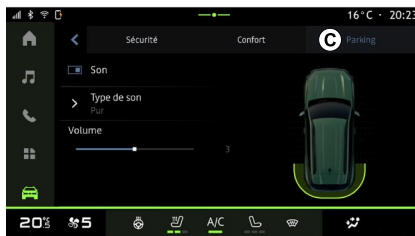

Vajutage maailmarežiimist "Sõiduk"



menüüd "Juhtimisassistent" ja

seejärel sakk "Parkimine" **C**. Kasutage seda menüüd parkimisabi seadete kuvamiseks. Lisainfo saamiseks vaadake "Parkimis- assist" jaotisest sõiduki kasutusjuhendist.



1. « Heli ».
2. « Heli tüüp ».
3. « Helitugevus ».

« Heli » 1

Parkimisabi hoiatussignaalide sisse või välja lülitamiseks vajutage "Heli" **3**.

Võite muuta järgnevat seadeid:

- "Heli tüüp" **5**: valige pakutavate hulgast helisignaali tüüp;
- "Helitugevus": reguleerige takistuse tuvastamise hoiatust helitugevust heliriba "Helitugevus" **6** kasutades.

TAGURDUSKAAMERA



Sõiduohutuse tagamiseks seadistage neid asendeid ainult siis, kui auto seisab.

①



Kui sisse on pandud tagurpidikäik, lülitatakse sisse sõiduki tagaosas asuv tagurduskaamera, et edastada vaade sõiduki tagant multimeediumekraanile.

Kui tagurduskaamera kuvatakse multimeediumsüsteemi ekraanile, saate avada seaded, vajutades

"Seadete" ikoonile  1.

Tagurduskaamera kohta lisateabe saamiseks lugege sõiduki kasutusjuhendit.

Märkus.

- veenduge, et kaamerad poleks varjatud (mustuse, muda, lumega jne);
- tagurduskaamera ekraan ei ole enam saadaval (see on asendatud musta ekraaniga), kui sõiduki kiirus on ligikaudu 10 km/h; olenevalt kohalikest eeskirjadest.

"Pildi seaded"

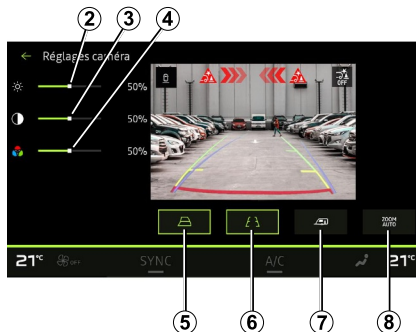

Saate reguleerida järgmisi seadeid:

- heledus 2;
- kontrast 3;
- värv 4.

"Gabiidid"

Saate aktiveerida või inaktiveerida:

- liikuvad juhtjooned 5 näitavad sõiduki trajektoori olenevalt rooli asendist;
- fikseeritud juhtjooned 6 näitavad vahemaad sõiduki taga;
- haagise liikuvad juhtjooned 7 näitavad haagise trajektoori olenevalt rooli asendist.

"Automaatne suurendus"

(olenevalt seadmest)

Saate "Automaatse suurenduse" 8 sisse või välja lülitada.

MITMEVAATELINE KAAMERA



See funktsioon on lisaabivahend, mis näitab, et teie sõiduki pimedada nurga piirkonnas asub teine sõiduk. Seega ei saa see mingil juhul asendada juhi valvsust ega vastutust sõidu ajal. Juht peab alati olema tähelepanelik sõidu ajal tekkivate ootamatuste suhtes. Jälgige manööverdämisel alati, et te ei sõidaks otsa väikesele või kitsale liikuvale objektile (laps, loom, lapsevanker, jalgratas,



Ekraan näitab ümberpööratud tagavaate pilti.

Jooned on tasasele maapinnale projitseeritud kujutis. Seda taavet ei tohi järgida, kui kujutis asetub vertikaalsele või maapinnale toetuvale esemele.

Ekraani äärel asuvad esemed võivad olla moonutatud.

Liiga heleda valguse korral (lumi, päike jne) võib kaamera eraldusvõime olla häiritud.

Sissejuhatus

Sõidukil on neli kaamerat, mis asuvad ees, külgmiste uste peeglite küljes ja sõiduki taga, et pakkuda teile keeruliste manöövrite ajal lisaabi.

Kaamerad saadavad multimeediumekraanile nelja erinevat vaadet, mis võimaldavad näha sõiduki ümbrust.

Rohkema teabe saamiseks lugege oma sõiduki kasutusjuhendist peatükki "Mitmevaateline kaamera".

Märkus: veenduge, et kaamerad poleks varjatud (mustuse, muda, lumega, jne).

Kasutamine

Kui tagumine käik on sees, kuvab tagumine kaamera multimeediumekraanile sõiduki taga oleva ala.

Teil on samuti võimalus valida, millist vaadet multimeediumekraanil kuvatakse, minnes üle manuaalrežiimile.

Sisse-/väljalülitamine

Kaamera valik



Soovitud kaamera käivitamiseks valige see multimeediumekraanilt:

- 1 sõiduki taga oleva ala vaade;
- 2 sõiduki ees oleva ala vaade;

MITMEVAATELINE KAAMERA

- **3** sõidukist paremale jääva ala vaade;
- **4** sõidukist paremale vasakule jääva ala vaade.

Seaded

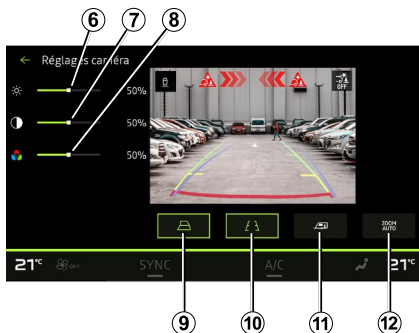

Seadete nimekirja kuvamiseks vajutage maailmarežiimis "Seaded"

ikooni  **5**.

Saate reguleerida heleduse **6**, kontrasti **7** ja värvi **8** seadeid.

Saate aktiveerida või inaktiveerida:

- liikuvad juhtjooned **9** näitavad sõiduki trajektoori olenevalt rooli asendist;
- fikseeritud juhtjooned **10** näitavad vahemaad sõiduki taga;

- haagise liikuvad juhtjooned **11** näitavad haagise trajektoori olenevalt rooli asendist;
- "Automaatne suurendus" **12** (olenevalt varustusest).

KOGU TEE TEAVE



Need funktsioonid pakuvad täiendavat sõiduabi.

Seetõttu, mistahes olukorras, juht peab olema alati valvas ja vastutab nende manöövrите eest (juht peab alati olema valmis pidurdama).

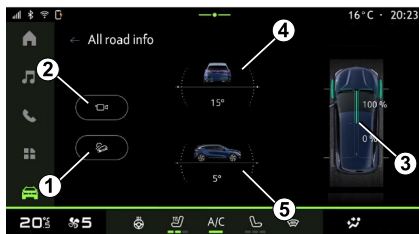

Järgmistele osadele ligipääsemiseks vajutage maailmarežiimis "Sõiduk"

World  valikut "Kogu tee teave":

– süsteemi "Kallakult laskumise kontroll (HDC)" aktiveerimine/

deaktiveerimine (olenevalt seadmest)

1;

– otsetee menüüsse

"Kaamera" (olenevalt seadmest) **2**;

– nelikveoga mudelite (4WD) **3** esi ja

tagasilla jõumomendi jaotumine;

– põikisuunaline kaldemõõtur **4**;

– pikisuunaline kaldemõõtur **5**.

Lisateavet funktsiooni "Kallakult laskumise kontroll(HDC)" kohta leiate sõiduki kasutusjuhendi jaotisest "Juhtimisabi ja korrigeerimisseadmed".

REHVIRÕHK



Turvalisuse tagamiseks kohandage istmeid ainult siis, kui sõiduk seisab.



Lisateavet rehvirõhu kohta vt sõiduki kasutusjuhendi jaotisest "Rehvirõhu jälgimise süsteem".

6 Vajutage maailmarežiimis "Sõiduk"



valikule "Sõiduk", seejärel sakile "Rehvirõhk", et kontrollida rehvirõhu olekut ja uuesti lähtestada jälgimissüsteem "Rehvirõhk" **1**.

Näidik armatuurlaual teavitab rehvirõhu häiretest.

Rehvirõhu olek TPW-süsteemiga

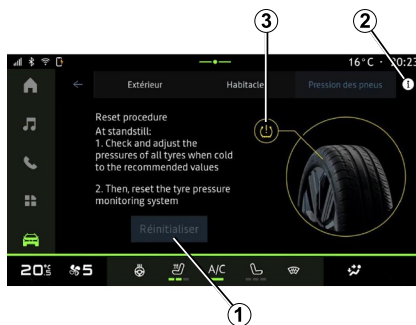

Multimeediasüsteemis saate kontrollida rehvirõhu olekut.

Sümbol **3** näitab rehvirõhku erinevate värvidega:

- roheline – rehvirõhk on õige või viimasest lähtestamisest alates sama;
- Oranz – ühe rehvi rõhk on ebapiisav.

Lisateabe saamiseks sõidukisse paigaldatud kontrollsüsteemi "Rehvirõhk kohta vajutage ikooni **2**.

Kontrollsüsteemi "Rehvirõhk" lähtestamise asukoht **1**.

Näitude nullimine

See funktsioon võimaldab uuesti lähtestada, vajutades nuppu "Lähtesta" **1**.

Lähtestamine tuleb teha, kui sõiduk seisab ja süüde on sisse lülitatud.

Käivitage lähtestamise toiming, vajutades "Jah" või naaske rehvirõhu olekule, vajutades "Ei".

Kui lähtestamine on lõpetatud, ilmub ekraanile kinnitusteade.

MY DRIVING

Menüü "My driving"



Mõned seaded on saadaval ainult siis, kui sõiduk seisab paigal.

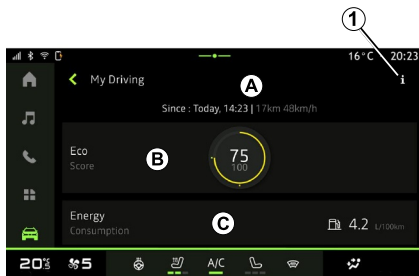

"Sõiduk" maailmarežiimist



vajutage "My driving", et pääseda ligi järgnevale informatsiooni ja funktsioonidele:

- alguskuupäev, läbitud vahemaa ja jooksva sõidu keskmine kiirus **A**;
- "Eco skoor" **B**;
- "Energiatarbimine" **C**.

Pääsete "Teabe" ikooni **i** 1 kaudu juurde valikuga "My driving" seotud teabele.

Märkus.

- Teave, mida saab menüü "My driving" kaudu avada, võib olenevalt sõiduki varustuse tasemest olla erinev.
- kuvatavad andmed lähtestatakse automaatselt, kui mootor on olnud välja lülitatud vähemalt kaks tundi või kui vahetate valikut "Profiil".

« Eco skoor »

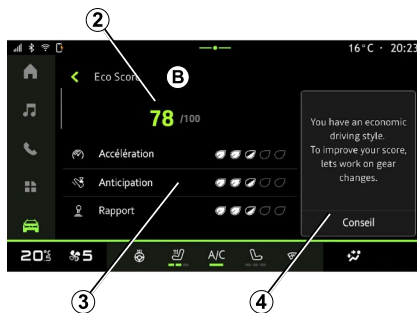

Saate vaadata "Eco skoor" kuva režiimist **B** oma sõidukäitumist praegusel teekonnal seoses energiasäästmisega alates väljasõidust.

Märkus: kuvatavad andmed arvutatakse alates viimastest sõiduki andmete lähtestamisest, kas automaatselt, kui sõidukit pole kaks tundi kasutatud või kui muutub "Profiil".

Pääsete "Teabe" ikooni **i** kaudu juurde valiku "Eco skoor" seotud teabele.

Üldpunktid 2

Need andmed võimaldavad teil teada saada oma praeguse teekonna üldpunkte (0 kuni 100):

- punktid vahemikus 76 ja 100: "Palju õnne, olete öko-autojuht";
- punktid vahemikus 51 ja 75: "Teil on tavaline sõidustiil";
- punktid vahemikus 0 ja 50: "Teil on dünaamiline sõidustiil".

Üldine punktisumma arvutatakse alamkategoriate punktide põhjal.

Alamkategoriate punktide arvutamine 3

Alamkategoriate punktid annavad teie sõidukäitumisele hinnangu praegusel teekonnal, mis põhineb järgmistel kriteeriumidel:

- "Kiirendus" hindab teie käitumist seoses kiirenduse ja kiirusega;
- "Ennetus", hindab teie prognoosimise võimet ja järsu pidurdamise vältimist;

MY DRIVING

- "Käiguvahetus" hindab teie käikude vahetamist seoses armatuurlaul kuvatava käiguvahetusnäidikuga;

Märkus: see hinnang on saadaval ainult manuaalkäigukastide puhul.

- ...

Sõitmise nõuanded ja sõidustiil 4

See teave annab alamkategoriate punkte kasutades teile sõidustiili hinnangu, mis aitab teil tõhusamalt sõita.

Lisafunktsioonidele juurdepääsemiseks vajutage "Nõuanne".

« Energiatarbimine »

(olenevalt seadmest)



Saate näha "Energiatarbimine" vaate režiimist **C** oma sõidu kohta järgmist energiakulu puudutavat teavet:

- Praeguse teekonna andmed **5**;
- Andmed alates viimasest lähtestamisest **6**;
- Keskmise tarbimise areng **7**.

Päasete "Teabe" ikooni **i** kaudu juurde valiku "Energiatarbimine" seotud teabele.

Praeguse teekonna andmed 5

Sõltuvalt versioonist võib saada järgmisi andmeid:

- "Keskmine kütusekulu";
- "Kaugus EV" elektrirežiimis läbitud vahemaa (hübriidsõiduk);
- ...

Märkus: kuvatavad andmed arvutatakse alates viimasest "Eco skoor" tarbimisinfo lähtestamisest, kas automaatselt, kui sõidukit pole kaks tundi kasutatud või muutes valikule "Profiil".

Andmed alates viimasest lähtestamisest 6

Sõltuvalt versioonist võib saada järgmisi andmeid:

- "Keskmine kütusekulu";
- Sõiduteekond täielikul elektrirežiimil (hübriidsõiduk);

- Kliimaseadmete ja abiseadmete tarbimine (elektrisõiduk);
- Viimase lähtestamise kuupäev;
- ...

Märkus: kuvatud andmed lähtestatakse koos armatuurlaul olevate andmetega.

Keskmise tarbimise areng 7

Graafik võimaldab vaadata teie keskmise tarbimise arengut minutis reisi viimase kolmekümne minuti jooksul.

Rida ja seotud väärtus vastavad keskmisele tarbimisele pärast viimast käsitsi lähtestamist.

Märkus: graafiku andmed lähtestatakse koos andmetega pärast viimast käsitsi lähtestamist.

ÕHU KVALITEET

Vajutage maailmarežiimis "Sõiduk"



valikule "Õhu kvaliteet".

Saate kasutada seda menüüd sõitjateruumis tervisliku õhustiku ja õhukvaliteedi loomiseks, aktiveerides funktsioon Õhupuhasti.

Teabeikoonilt **1**, kui sõiduk on liikumatu, saate avada teabe valiku "Õhu kvaliteet" kohta.

« Õhupuhasti »



Saate käivitada õhupuhastustsükli, vajutades:

- nupule "Õhupuhasti" **2**;
- vidinas "Õhu kvaliteet" asuvale nupule "Õhupuhasti", mis asub

"Navigeerimisrežiimis"  või

"Avalehel" .

Kui nupp "Õhupuhasti" on esile tõstetud, tähendab see, et õhupuhastustsükkel on pooleli (umbes viis minutit).

ELEKTRISÕIDUK

Menüü "Elektriline"



Turvalisuse tagamiseks kohandage istmeid ainult siis, kui sõiduk seisab.



Mõne funktsiooni saadavus oleneb sõiduki tüübist (elektriline või hübriid).



Osa seadeid on saadaval ainult siis, kui sõiduk seisab.

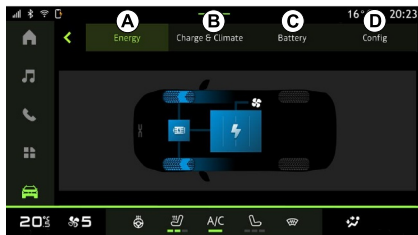

"Energia" A

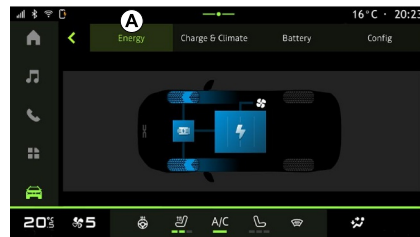

Saate maailmarežiimis "Sõiduk"  avada menüü "Elektriline".

Selle menüü abil saate kuvada ja määrata hübriid- või elektrisõidukiga seotud funktsioone.

Menüüs "Elektriline" saate kuvada järgmised sakid:

- "Energia" **A**;
- "Programmid" **B**;
- "Aku" **C**;
- "Seaded" **D**.

Sakis "Energia" **A** saate multimeediumsüsteemi abil kuvada sõiduki energiavoo.

Märkus: teave võib olenevalt sõidukimootorist (elektri või hübriid) erineda.

ELEKTRISÕIDUK

"Programmid" B

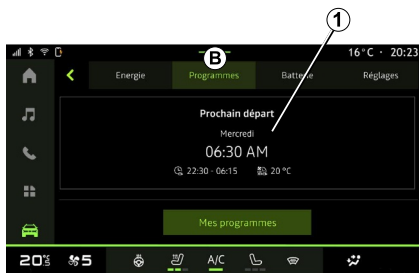

Saate määrata oma sõiduki mugavuse ja/või laadimisprogrammi sakis "Programmid" B, seejärel "Minu

programmid" või "Lisa", kui ühtegi teist programmi pole määratud.

Selles menüüs saate vaadata ja reguleerida:

- laadimisprogrammidega 2 seotud aja seadistus;
- kliimaseadmetega 3 seotud kütte mugavuse seadistus;
- jaotise "Minu programmid" 4 salvestatud nimekiri ja seaded;
- ajakava "Lisa" 5.

Erinevate funktsioonide "Programmid" kohta täiendava teabe saamiseks

vajutage ikooni "Teave" **i**.

Pärast programmi lisamist saate vaadata teavet järgnevalt "Järgmine programm" 1, mis asub sakil "Programmid" B.

Märkus: laadimine algab, kui mootor on välja lülitatud, sõiduk on ühendatud toiteallikaga ja juurdepääs on lubatud.

Rohkem teavet saate sõiduki kasutusjuhendi hübriidsõiduki või laadimissüsteemi jaotistest.

ajakava "Lisa"

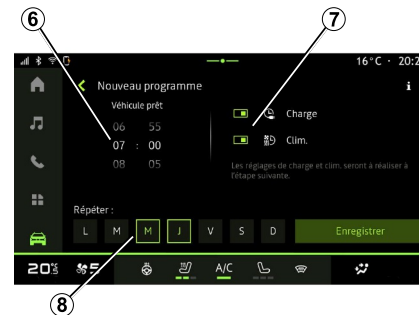

Saate salvestada kuni kolm ajakava. Ajakava lisamiseks vajutage "Lisa" 5, seejärel seadistage järgmine:

- sõiduki väljumisaja seadistamine 6;
- ajakava tüüp, kui tegemist on laadimis- ja/või kliimaseadmete ajakavaga 7;
- nädalapäev(ad), millal soovite ajakava 8 rakendada.

Vajutage kinnitamiseks "Salvesta".

6

ELEKTRISÕIDUK

« Laadimise sätted » 2



Määrake asukohast "Laadimise sätted" 2 laadimise algus- ja lõpuaeg, seejärel vajutage kinnitamiseks "Salvesta".

Märkus.

- kui algus- ja lõpuaeg on samad, kestab ajakava 24 tundi;
- maksimaalse aku laetuse taset ei pruugita saavutada, kui laadimise ajakava periood on liiga lühike;
- laadimisprogrammi ajakava ei saa kinnitada, kui nädalapäeva pole valitud.

« Kliimasätted » 3

(olenevalt seadmest)

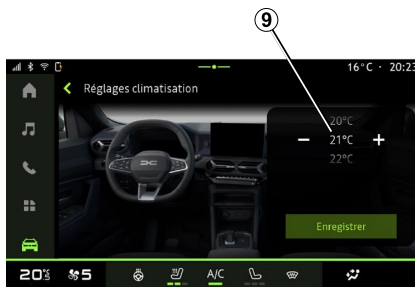

Määrake asukohast "Kliimasätted" 3 mugav salongi temperatuur 9, seejärel kinnitamiseks vajutage "Salvesta".

Päevade määramine 8



Valige päevad 8, millele te soovite ajakava rakendada.

Kui päev on märgitud, tähendab see, et see on valitud.

Vajutage kinnitamiseks "Salvesta".

« Minu programmid » 4



Loendist 4 on võimalik näha ülevaadet kõigist aktiivsetest laadimise ja/või soojenduse taseme ajakavadest.

Vajutage ühele programmidele, et seda kuvada, muuta või kustutada.

Ajakava saab kustutada vajutades kustutatava ajakava prügikasti ikooni 10.

ELEKTRISÕIDUK

"Aku" C

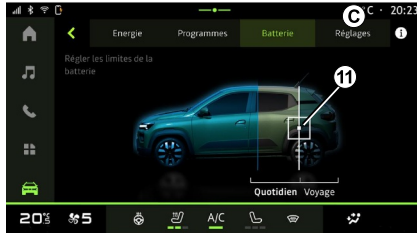

Saate määrata sakis "Aku" **C** sõidukile maksimaalse aku laetuse taseme, liigutades nuppu **11**.

"Seaded" D



Sakis "Seaded" **D** saate avada järgmised seaded:

- « Jalakäija hoiatusheli » ;
- ...

« Jalakäija hoiatusheli »

Sõidu ajal saate valida jalakäija pasuna heli, et teavitada teisi liiklejaid, eriti jalakäijaid ja jalgrattureid oma kohalolust.

Rohkem teavet jalakäijapasuna kohta leiate sõiduki kasutusjuhendi peatükist "Elektrisõiduk".

KASUTAJA SEADED

Menüü "Sõiduk"

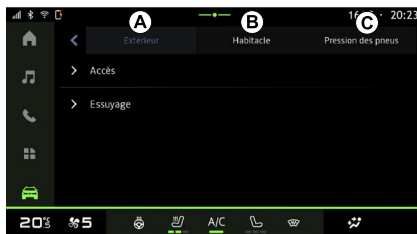
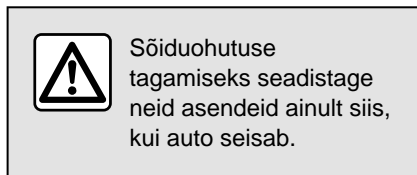

Maailmarežiimist "Sõiduk"  valige "Sõiduk" menüü.

Selles menüüs saate kuvada järgmised sakid:

- "Väljas" **A**;
- "Salong" **B**;
- "Rehvirõhk" **C**.

Märkus: olemasolevad seaded võivad olenevalt varustuse tasemest olla erinevad.

"Väljas" **A**

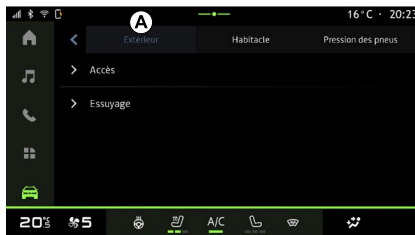

« Juurdepääs »

Kasutage seda menüüd järgmiste valikute sisse-/väljalülitamiseks:

- « Automaatne uste lukustamine sõitmise ajal » ;
- « Käed vaba lukustatud/vabastatud » ;
- « Hääletu režiim » ;

Märkus: osa suvandeid on saadaval ainult juhul, kui eelnevad funktsioonid on aktiveeritud.

- « Juurdepääs ja käivitage telefoniga » ;

Märkus.

- ui funktsioon on välja lülitatud, ei saa te enam sellega seotud teavitusi;
- lisateavet vt sõiduki kasutusjuhendist.

– ...

« Tere tulemast »

Kasutage seda menüüd järgmiste valikute sisse-/väljalülitamiseks:

- « Välise valgustuse järjestus » ;
- « Sisemine järjestikune heli » ;
- « Automaatne peeglite lahti voltimine » ;
- « Sisevalgustus » ;
- ...

« Sõidutuled »

Kasutage seda menüüd järgmiste valikute sisse-/väljalülitamiseks:

- "Kohanduv valgustus";
- « Liiklussuuna valik » :
 - « Vasak » ;
 - « Parem » .

– ...

Märkus: osa suvandeid on saadaval ainult juhul, kui eelnevad funktsioonid on aktiveeritud.

KASUTAJA SEADED

« Pühkimine »

Kasutage seda menüüd järgmiste valikute sisse-/väljalülitamiseks:

- "Tagaklaasipuhasti tagasikäiguga": tagumise akna klaasipuhasti aktiveeritakse tagumise käigu sisselülitamisel;

Märkus: see funktsioon töötab ainult juhul, kui klaasipuhastid on sisse lülitatud.

- « Automaatne esiklaasipuhasti » ;
- ...

"Salong" B

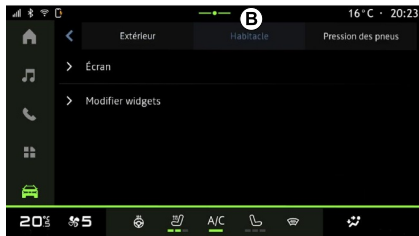

« Ekraan »

Selle menüü abil saate sisse/välja lülitada suvandi "Automaatne heledus" ja reguleerida järgmisi suvandeid:

- "Päevane ekraani heledus":
- « Ümbritsev värv » ;
- ...

Märkus: osa suvandeid on saadaval ainult juhul, kui eelnevad funktsioonid on aktiveeritud.

« Suunatule heli tugevus »

Selle menüü abil saate reguleerida sõitjateruumis näidikute helitugevust;

- « Madal » ;
- « Keskmine » ;
- « Kõrge » .

« Muuda vidinaid »

Saate sellest menüüst muuta "Avakuva" või maailmarežiimi vidinaid

 , mis on saadaval sõltuvalt teie sõiduki varustusest:

- « Navigeerimine » ;
- « Rehvirõhk » ;
- « Sõiduk » ;
- « Kuupäev ja kellaeg » ;
- « Heli » ;
- ...

"Rehvirõhk" C



Selle menüü abil saate kontrollida rehvirõhu olekut ja selle lähtestada.

Rohkem teavet rehvirõhu kohta leiate

- jaotisest "Rehvirõhk";
- sõiduki kasutaja käsiraamatust.

KASUTAJA SEADED

Menüü "Profiil"

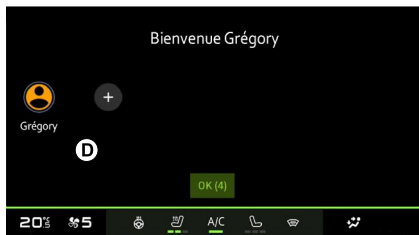

7 Kui multimeediasüsteem käivitatakse **D**, saate valida või lisada süsteemile ja sõidukile rakendatava kasutajaprofiili.

Valige soovitud kasutaja profiil.

Märkus. Profiili on võimalik muuta ainult siis, kui sõiduk seisab.

Menüüsse "Profiil" pääseb igal ajal juurde teavituskeskuse kaudu.

Kasutajaprofiiliga seotud funktsioonid

Kasutaja profiili juurde salvestatakse järgmised parameetrid:

- süsteemi keel;
- "My Dacia" konto;
- ekraani seaded;

- uksepeegli seaded;
- heli seaded;
- ...

Märkus. esimesena loodud profiilist saab vaikimisi Administraatori profiil. Osa suvandeid on saadaval ainult Administraatori profiili kaudu.

Suvandi "Profiil" lisamine

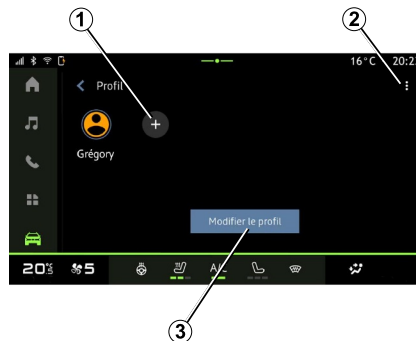

Uue suvandi "Profiil" lisamiseks vajutage **1**, seejärel järgige multimeediaekraanil kuvatavaid juhiseid.

Märkus: iga kord, kui luuakse uus "Profiil", on vajalik konfigurimine. Vaadake lõiku teemal "Teenuste aktiveerimine".

Valiku "Profiil" seaded

 Teie isikuandmete paremaks kaitsmiseks soovitame teil oma profiil lukustada.

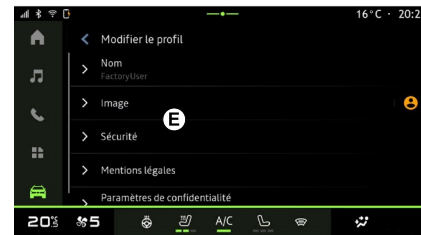

Teil on asukohast **2** juurdepääs järgmistele funktsioonidele:

- « Profiilide haldamine » ;
- « Kontohaldus » ;
- « Kustuta profiil » ;
- « Külaliste profiil ».

Praeguse valiku "Profiil" muutmiseks vajutage "Muuda profiili" **3**, et pääseda ligi menüüle **E** ja muuta järgnevat:

- « Nimi » ;

KASUTAJA SEADED

- « Pilt » ;
- « Turvalisus » :
 - "Lukustusrežiimi valimine";
 - "Kustutage ID";
 - "Avage lukust profiil koos telefoniga".

Seda funktsiooni saab kasutada, et avada nutitelefon kasutades oma "Profiil", juhul kui sõiduk on sellega varustatud.

Lisateabe saamiseks lugege peatükki "Süsteemi seaded".

- „My Dacia konto” (saadaval ainult Administraatori profiili kaudu);
- « Privaatsustingimused » ;
- « Privaatsuse sätted » :
 - « Nõustuge kõigra » ;
 - « Keelduge kõigest » ;
 - « Kohanda » .
- Täiendava teabe saamiseks lugege peatükki "Teenuste aktiveerimine".
- ...

Profiil « Külaline »

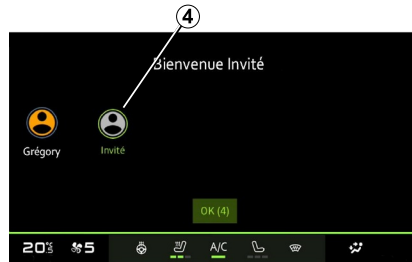

"Külaline" (GUEST) profiili saab kasutada, et pääseda ligi multimeedia süsteemide funktsioonidele nagu kasutaja profiil.

Sellele juurdeuääsemiseks vajutage käivitamise ajal **2**, seejärel "Külaliste profiil" või **4**.

Profiil "Külaline" lähtestatakse iga kord, kui süsteem taaskäivitatakse ja seaded ei ole salvestatud.

SÜSTEEMI SEADED



Sõiduohutuse tagamiseks seadistage neid asendeid ainult siis, kui auto seisab.

Menüü "Seaded"



Vajutage maailmarežiimis "Sõiduk"



valikule "Seaded".

Menüüsse "Seaded" jõuate ka teavitusalalt, kui vajutate ikoonile "Seaded".

Märkus.

- olemasolevad seaded võivad olenevalt varustuse tasemest olla erinevad;
- Osa seadeid on saadaval, kui sõiduk seisab.

See menüü võimaldab seadistada järgmisi parameetreid:

- « Heli » ;
- "Võrk ja internet";
- « Bluetooth® » ;
- "Asukoht";
- "Konfidentsiaalsus";
- "Rakendused";
- "Teated";
- « Kuupäev ja kellaaeg » ;
- "Profiilid ja kontod";
- « Turvalisus » ;
- « Süsteem » ;
- « Ajakohasta » ;
- "Ühildatud seade";
- ...

« Heli »

Selle menüü abil saab määrata ja reguleerida järgmisi helitugevuse seadeid:

- « Meedia helitugevus » ;
- "Sissetuleva kõne helitugevus";
- « Alarmi helitugevus » ;
- "Teavituste helitugevus";
- "Navigatsiooni helitugevus";
- « Assistant'i helitugevus » ;
- "Telefoni helin";
- ...

"Võrk ja internet"



Kui te kasutate telefonis ühenduse jagamist, siis te kasutate oma telefoni internetti WIFI-ühenduse kaudu (mis võib kaasa tuua teie mobiiloperaatori kehtestatud tasud ja piirangud).

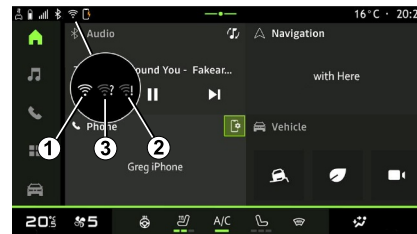

SÜSTEEMI SEADED

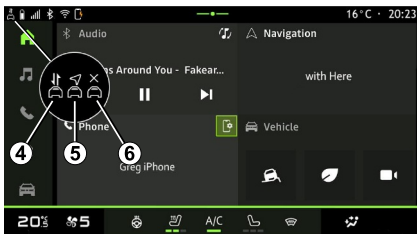

Selle menüü abil saab konfigurereida järgmised internetivõrgud:

- „Pääsupunkt ja ühenduse jagamine“:
 - lülitage valik "Juurdepääsupunkt ja ühenduse jagamine" sisse/välja;
 - pääsupunkti üksikasjad;
 - lülitage juurdepääsupunkt automaatselt sisse/välja;
 - ...
- „Mobiilne võrk“:
 - lülita sisse/välja „Mobiilne andmeside“;
 - lülita sisse/välja mobiilse andmeside "Rändlus";
 - Määrake mobiilse andmeside limiidi hoiatus;
 - ...
- « WIFI » :

- lülitage sisse/välja multimeediumsüsteemi "WIFI", et kasutada interneti pääsupunkti;
 - kuva saadaolevad võrgud;
 - "Lisa võrk".
- "WIFI seaded";
- "Ühenduvus" annab järgmist teavet:
- ühenduvuse andmed ja olek;
 - asukohas "Võrgutuüp";
 - süsteemi ID;
 - ...

Lisateavet andmete jagamise kohta vt jaotisest "Teenuste aktiveerimine".

Multimeedia süsteemi "WIFI" aktiveerimisel teavitatakse teid selle staatusest ikooni kaudu staatuseribal:

- **1** "WIFI" sisselülitatud ja piiramatu ühendusega võrguga ühendatud;
 - **2** "WIFI" sisselülitatud ja võrguga ühendatud, kuid internetijuurdepääsuta või piiratud ühendusega;
 - **3** "WIFI" sisselülitatud, kuid võrguühenduseta.
- Märkus:** kui „WIFI“ on välja lülitatud, ei kuvata olekuribal ikooni WIFI.
- Andmete jagamise oleku teavet näete ka, kui vajutate olekuribal ikoonile:
- **4** "Nõustuge kõigra", jagage kõiki andmeid;
 - **5** "Keelduge kõigest": ei jaga mingeid andmeid;

- **6** "Kohanda", jagage ainult teie poolt lubatud andmeid.
- Täiendava teabe saamiseks lugege peatükki "Teenuste aktiveerimine".

Märkus. Kui keeldute andmete jagamisest, ei kuvata olekuribal ikooni.

« Bluetooth® »

Selle menüü abil saab reguleerida multimeediasüsteemi Bluetooth®-i funktsioone:

- multimeediasüsteemi "Bluetooth®"-i sisse-/väljalülitamine;
- « Uue seadme sidumine ».

"Asukoht"

Selle menüü abil saab reguleerida sõiduki asukoha seadeid:

- "Hiljutised asukoha päringud";
- „Rakenduste load“.

« Rakendused »

Selle menüü abil saate seadistada multimeediumsüsteemi rakendusi.

- "Kõikide rakenduste kuvamine";
- "Vaikimisi rakendused";
- "Rakenduste load";
- "Rakendustele antud juurdepääsu eriõigused";

SÜSTEEMI SEADED

« Kuupäev ja kellaeg »

Selle menüü abil saab reguleerida multimeediasüsteemis kuupäeva ja kellaega:

- "Ajavööndi määramine";
- "Kasutage 24-tunnist vormingut";
- « Valige riigi ajavöönd ».

"Profiilid ja kontod"

Sellega saab avada multimeediumsüsteemi profiili menüü.

« Turvalisus »

Selle menüü abil saab reguleerida multimeediasüsteemi turvaseadeid:

- "Lukustada profiili";
- "Kustutage ID";
- "Avage lukust profiil koos telefoniga";
- "Sõiduki haldamise rakendused".

« Süsteem »

Selle menüü abil saab reguleerida multimeediasüsteemi seadeid:

- "Keel ja sisestus";
- "Ühikud" (km või miili tunnis);

Märkus: spidomeeter ja osa armatuurlaual kuvatavast vahemaa teabest teisendatakse. Eelmise režiimi naasmiseks toimige samamoodi.

- "Salvestusruum"

- "Muusika ja audio";
- "Muud rakendused";
- "Failid";
- « Süsteem ».
- "Üldine haldus";
- "Õigusteave";
- "Lähtestamise suvandid";
- ...

« Ajakohasta »

See menüü võimaldab teil tutvuda ja/või konfigureerida järgmisi funktsioone:

- "Ühildatud seade";
- « Sõiduki uuendamine » ;
Lisateabe saamiseks lugege jaotist "Ajakohasta".
- ...

"Ühildatud seade"

Selle menüü abil saate nutitelefone oma kasutajaprofiiliga seostada ja konfigureerida.

Teenusele "Ühildatud seade" pääseb juurde "Minu Dacia" kaudu, valides "Minu usaldusväärne seade".

Järgige nutitelefone ja multimeediumsüsteemi ekraanil kuvatavaid juhiseid.

Kui teenus on sisselülitatud, saate seotud profiili nutitelefone kasutades avada.

TEATED



Turvalisuse tagamiseks kohandage istmeid ainult siis, kui sõiduk seisab.

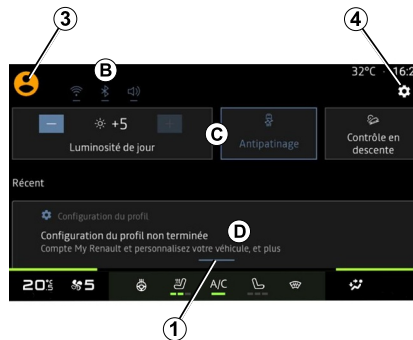
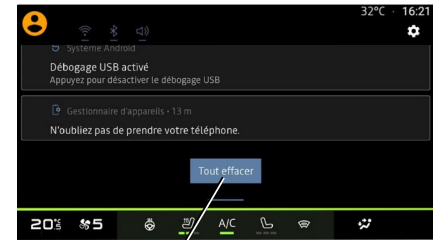

Teavituskeskus edastab sõidu ajal teavitusi ning funktsioone, soovitusi ja seadeid, näiteks:

- juurdepääs suvandile kasutaja "Profiil" **3**;
 - teenuste olek **B**;
 - heli vaigistamine/taastamine;
 - rakenduse WIFI sisse- ja väljalülitamine;
 - rakenduse Bluetooth® sisse- ja väljalülitamine;
 - "Seaded"  **4**;
 - ekraanivalgustuse reguleerimise ja sõiduki varustuse otseteed **C**;
- Märkus:** otseteede ja kasutüüpide olemasolu sõltub seadest ning seda ei saa muuta.
- saadud teavituste loend **D**;

7

TEATED

- hiljuti kasutatud rakendused;
- ...

Saate teavituste ja saadaolevate funktsioonide nägemiseks avada Teavituste keskuse, vajutades nuppu **1** või kiiresti pühkides multimeediumekraani alalt **A** vertikaalselt ekraani keskosa suunas.

Lugemata teavituse korral ilmub nupu **1** keskele sümbol **2**.

Kui vajutate **2**, avaneb automaatselt teavituskeskus ja te saate lugeda kõiki lugemata teavitusi, mille järel sümbol kaob.

Kui teavituskeskus on avatud, valige loendist **D** teavitus, et see avada.

Teavituse saab kustutada, kui pühite kiiresti horisontaalselt üle ekraani.

Teavituste kustutamiseks vajutage nupule **5**.

Märkus: mõni teavitus vajab nõutud toimingute lõpetamist, et seda saaks teavituskeskusest kustutada.

Teavituse seaded

Kasutage seadete ikooni **4** või maailmarežiimi "Sõiduk", seejärel menüüsse "Rakendused ja teavitused" sisenemiseks minge menüüsse "Seaded".

Selle menüü abil saate seadistada multimeediumsüsteemi teavitusi.

Lisateavet menüü "Rakendused ja teavitused" kohta vt jaotisest "Süsteemiseaded".

UPDATE

Menüü "Sõiduki uuendus"

 Mõned uuenduste installimised võivad muuta teie auto ajutiselt kasutamatuks. Sellisel juhul järgige ekraanil kuvatud juhiseid.

 Sõiduk peab olema liikumatu, pargitud ning süüde peab olema väljas. Mõnel juhul ei saa sõidukit multimeediasüsteemi näidatud aja jooksul käivitada.

 Turvalisuse tagamiseks kohandage istmeid ainult siis, kui sõiduk seisab.

 Enne installimise alustamist parkige sõiduk liiklusest kaugele eemale ja rakendage seisupidur.

Valige "Sõiduk" maailmarežiimis  menüü "Sõiduk", "Seaded", "Ajakohasta" ja seejärel valige "Sõiduki uuendus".

Selle menüü abil saab kuvada erinevat liiki teavet ja uuendada sõiduki süsteeme, näiteks järgmisi:

- multimeediaseadmed;
- juhtimisabid;
- ...

Süsteem võib pakkuda uuendusi automaatselt. Olenevalt sõiduki ühenduvusest saate uuendusi ka käsitsi otsida.

Ekraan "Sõiduki uuendus"

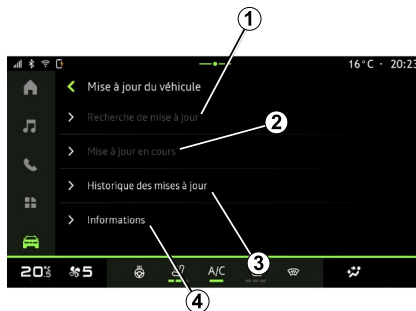

1. « Kontrollin uuendusi ».

2. « Uuendamine on pooleli ».
3. « Uuenduste ajalugu ».
4. « Teave ».

Märkus.

– kui uuendus on olemas, antakse sellest teada läbi teavituste. Vt jaotist "Teavituste haldamine";

– kui mõni uuendus on saadaval, algab allalaadimine automaatselt;

– uuendusi saab otsida ja alla laadida ainult siis, kui sõiduk asub mobiilse internetiga kaetud geograafilises piirkonnas. Lisateabe saamiseks lugege peatükki "Süsteemi seaded";

– Kui uuendus pole asukohariigis saadaval, pole menüüd "Kontrollin uuendusi" ja "Uuendamine on pooleli" saadaval.

UPDATE

Kui uuendus on installimiseks valmis, küsitakse installimise lõpuleviimiseks teie nõusolekut ja kinnitust.

Uuenduse käivitamiseks peavad multimeediumsüsteemi ekraanil **A** kuvatavad tingimused olema täidetud.

Järgige multimeediasüsteemi ekraanile ilmuvaid juhiseid.

Märkus.

– Olenevalt uuendusest võivad ekraanid olla välja lülitatud;
– osa paigalduste jaoks on vaja, et te sõidukist väljuksite ja sõiduki lukustaksite.

Multimeediasüsteemi taaskäivitamise ajal kuvatakse teade, mis kinnitab, et uuendus on edukalt lõpetatud.

Tõrke korral lugege peatükki „Toimimishäired”.

« Kontrollin uuendusi » 1

Uuendusi saate otsida ka otse, vajutades nuppu "Kontrollin uuendusi" **1**.

Kui olete multimeediasüsteemist otsinud, saate avada järgmise uuenduse, kui see on olemas.

Järgige multimeediasüsteemi ekraanile ilmuvaid juhiseid.

Uuendamine võib võtta mitu päeva, aga selle aja jooksul saate oma sõidukit tavapärastel kasutada.

« Uuendamine on pooleli » 2

Sellele menüüle pääseb ligi, kui uuendus on saadaval.

Kui uuendus on pooleli, vajutage

"Teabe" ikoonile , et pääseda juurde uuenduse sisu teabele.

Märkus: kui "Uuendamine on pooleli" pole saadaval, siis "Kontrollin uuendusi" pole ligipääsetav.

« Uuenduste ajalugu » 3

Seda menüüd saab kasutada uuenduste ajaloo ja oleku vaatamiseks.

Varasemate uuenduste kohta teabe leidmiseks valige uuendus.

« Teave » 4

See menüü võimaldab teil pääseda juurde uuendustega seotud teabele, vaadata "VIN"-koodi (sõiduki valmistajatehase tähis) jne.

Elektri- ja laetavate hübriidsõidukitega seotud erisused



Uuendamise ajal ei saa te sõidukit ajutiselt kasutada ja laadimisfunktsioon on uuenduse installimise ajal keelatud.



Kui te olete multimeediasüsteemi kaudu äsja süsteemiuuendusega nõustunud, siis lükatakse veoaku laadimise edasi või tühistatakse. Enne laadimisjuhtme sõidukiga ühendamist oodake, kuni uuendamine on tehtud.

Ärge alustage sõiduki laadimist uuenduse installimise ajal.

Järgige multimeediasüsteemi ekraanile kuvatud juhiseid.

Märkus.

– Uuendusi ei saa installida, kui sõiduk laadib alalisvoolu (DC) kasutades. Kui uuendus on pooleli, peab ootama selle

UPDATE

uuenduse lõpuni, enne kui saate alustada sõiduki alalisvooluga laadimist. Kui laadimine on pooleli, saab uuendust küll käivitada, aga see toimub alles siis, kui laadimine on lõpetatud;

– Kui uuendus käivitatakse enne sõiduki vahelduvvooluga (AC) laadimist või selle ajal, siis laadimine katkestatakse ja see taastub pärast uuenduse lõpetamist automaatselt.

Lisateabe saamiseks vt sõiduki kasutusjuhendi jaotist "Elektrisõiduk: laadimine" või "Hübriidsõiduk: laadimine".

TÖRKED

Süsteem

Süsteem		
Kirjeldus	Põhjused	Lahendused
Kuva puudub.	Ekraan on säästurežiimil.	Kontrollige, kas ekraan ei ole säästurežiimil.
Ekraan hangub.	Süsteemi mälu on täis.	Taaskäivitage süsteem, vajutades ja hoides: – multimeediumi Stop/Start-nuppu (hoidke all, kuni süsteem taaskäivitub); või – Nupud "Mode" ja "Source" roolisamba juhtseadise vasakpoolsel küljel (hoidke all, kuni süsteem taaskäivitub).
Kaamerat kuvatakse ekraanil valesti.	Kaamera on määrdunud ja see varjab läätse.	Kontrollige, et kaameral ei oleks muda ega mustust.
Heli ei ole kuulda.	Helitugevus on minimaalne või pausi peal	Suurendage helitugevust või lülitage paus välja.
Vasak- või parempoolsel kõlarist, ei eest ega tagant, ei kosta heli.	Tasakaal või fader parameetrid ei ole korras.	Reguleerige Tasakaal või fader heli korralikult.
My Dacia rakenduse ühendatud teenused ei tööta.	Halb multimeedia süsteemi/telefoni interneti levi. Sünkroonimise probleem My Dacia teenusega.	Liigutage sõiduk ja telefon kohta, kus on internetiühendus. Vaadake veebilehel https://renault-connect.renault.com veebiabi.
Teenused või rakendused ei tööta.	Tellimus on peatatud. Multimeediumsüsteemi internetiühendus ei ole enam saadaval.	Kontrollige oma tellimuse olekut internetifirma portaalis, mille saate avada oma My Dacia konto lepingulehel

TÕRKED

Süsteem		
		(kõigepealt peate oma sõidukis avama oma My Dacia konto). Kasutage oma telefoni "Ligipääsu koht ja ühenduse jagamine" funktsiooni, et internetiühendusele ligi pääseda (v.t. "Süsteemi seaded" jaotist).

TÖRKED



Telefon

Telefon		
Kirjeldus	Põhjused	Lahendused
Heli ega helinat ei ole kuulda.	Mobiiltelefon ei ole ühendatud või süsteemiga ühendatud. Helitugevus on minimaalne või pausi peal	Kontrollige, et mobiiltelefon on süsteemiga ühendatud. Suurendage helitugevust või lülitage paus välja.
Kõnesid ei ole võimalik teha.	Mobiiltelefon ei ole ühendatud või süsteemiga ühendatud. Telefoni klahvid on lukustatud.	Kontrollige, et mobiiltelefon on süsteemiga ühendatud. Tehke telefoni klahvid lukust lahti.
CarPlay™ või Android Auto™ dubleerimine ei toimi.	Telefon ei ole süsteemiga ühendatud või ei ühildu sellega.	Kontrollige telefoni ühilduvust nende rakendustega. Kontrollige, et telefon oleks süsteemiga korralikult ühendatud.

7

TÖRKED

Update

Update		
Kirjeldus	Põhjused	Lahendused
Uue SW allalaadimine võtab väga palju aega.	Halb internetiühenduse levi. Allalaadimine vajab miinimum tööaega.	Liigutage sõiduk kohta, kus on internetiühendus. Tehke lisasõidufaase.
Uuenduse lõpuleviimist ei nähta kunagi.	Sõiduk ei ole turvaliselt kinnitatud.	Veenduge, et sõiduk seisaks (käsipidur peal).
Ekraanis on väljas, heli on kadunud, mõned funktsioonid on uuenduse ajal kadunud.	Uuendus on pooleli.	Oodake, kuni uuendus lõpetab.
Uuenduse lõpuleviimise taotlust ei ilmu.	Uuenduse algusele järgneva kuu jooksul vastus puudub.	Server taasalustab tööd hiljem. Saate manuaalselt vaadata, kas uuendus on veel saadaval.
Uuendust ei saanud lõpule viia.	Uuendussüsteemi sisemine viga: teisi funktsioone see ei puuduta. Laadimise otsevoolud ei ühildu (omane elektri- ja hübriidsõidukitele).	Pöörduge firma esindusse. Enne otsevooluga laadimist oodake, kuni uuendus on valmis. Hoiatustelede kohta lisainfo saamiseks vaadake sõiduki kasutusjuhendit.
Uuendust ei viidud lõpule vea tõttu ja ekraanil on  hoiatustuli.	Kriitiline viga.	Sõidukit ei tohi taaskäivitada. Võtke ühendust firma esindusega. Hoiatustelede kohta lisainfo saamiseks vaadake sõiduki kasutusjuhendit.
Uuendust ei viidud lõpule vea tõttu ja ekraanil on  hoiatustuli.	Uuendamise tekkis viga (mittekriitiline).	Võtke ühendust tunnustatud edasimüüjaga, et olukord lahendada.

TÕRKED

Update		
		Hoiatustulede kohta lisainfo saamiseks vaadake sõiduki kasutusjuhendit.

7

TÄHESTIKULINE INDEKS

A

Allikas, [33](#)

Allikas: heli, [27](#)

Android Auto™ , Carplay™ , [23](#), [33](#), [51](#)

B

Bluetooth®, [33](#)

E

ECO sõitmine, [71](#)

Ekraan: menüü, [7](#)

Ekraan: ooterežiim, [20](#)

Ekraani juhtseadised, [10](#)

Elektrisõiduk, [74](#)

Elektrisõiduk: laadimine, [74](#)

Energia säästmine, [71](#)

F

Funktsiooninupud, [7](#)

H

HDC : laskumisabi, [69](#)

Helitugevuse reguleerimine, [48](#)

Hääletuvastus, [23](#)

Hääljuhtimine, [23](#)

Häälsõnum(id), [46](#)

I

Isikuandmed: salvestamine, [12](#), [38](#), [44](#)

J

Juhtimisabi, [60](#)

Juhtmevaba laadija: induksioonlaadimine, [49](#), [49](#), [50](#)

K

Keskonnakaitse, [71](#)

Kopeerimine smartphone, [23](#), [51](#)

Kõnele vastamine, [42](#)

Kõnelogi, [45](#)

Kõne lõpetamine, [42](#), [43](#)

Kõne on ootel, [42](#)

Kõnest keeldumine, [42](#)

Kõne vastuvõtmine, [42](#)

Kütusekulu, [71](#)

Kütusesäästlikkus, [71](#)

L

Lülitid, [10](#), [16](#)

M

Menüü: avaleht, [22](#)

Mitmevaateline kaamera, [67](#)

Multimeediumekraan, [7](#)

Multimeediumseadmed, [7](#)

Multimeediumsüsteemi konfiguratsioon, [78](#)

TÄHESTIKULINE INDEKS

Multimeediumsüsteemi sisselülitamine, [20](#)
Muusika, [33](#)

N

nelikvedu (4WD), [69](#)
Numbri sisestamine klahvistiku abil, [46](#)
Numbri valimine, [42](#), [46](#)
Nupud, [10](#), [16](#)

P

Parkimisabi, [65](#)

R

Raadio: raadiojaamade automaatne salvestamine, [29](#)
Raadio: raadiojaamade eelhäälestus, [29](#)
Raadiojaama valimine: raadio kuulamine, [29](#)
Rehvirõhk, [70](#)
Rooli juhtseadised ja paneelid, [10](#)

S

Seaded, [48](#), [82](#)
Seaded: kohandamine, [82](#)
Seadete isikupärastamine, [22](#), [78](#)
Seisuasend, [20](#)
Seotud teenused, [12](#)
SMS, [47](#)
SMS : lugemine SMS, [47](#)
SMS : vastuvõtmine SMS, [47](#)

Sõiduki kohandamise seaded, [78](#)
Süsteem: uuendamine, [87](#)

T

Tagurduskaamera, [66](#)
Tagurduskaamera seaded: pildi seaded, [66](#), [67](#)
Tagurduskaamera sisselülitamine: juhtjooned, [66](#), [67](#)
Teavitused: soovitusel ja teavitused, [17](#), [85](#)
Telefoni lahtiühendamine, [39](#)
Telefoni lahutamine, [38](#)
Telefoniraamat, [44](#)
Telefoni seaded: telefoni helin, [46](#), [48](#)
Telefoni sidumine, [38](#)
Telefoni ühendamine, [39](#)
Tõrked, [90](#), [92](#), [93](#)

V

Vabakäerežiimis parkimine, [65](#)
Wifi, [51](#), [82](#)
Välkmäluseade USB, [33](#)

O

Õhu kvaliteet, [73](#)

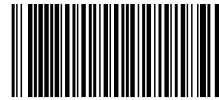

7711415566

Réf 7711415566 / Edition estonienne
NW 1494-1 – 11/2023

